



Vodič za korisnike



HP LaserJet M207-M212 series

Obaveštenja preduzeća HP

INFORMACIJE SADRŽANE U OVOM DOKUMENTU PODLEŽU PROMENI BEZ PRETHODNE NAJAVE.

SVA PRAVA ZADRŽANA. REPRODUKCIJA, ADAPTACIJA ILI PREVOD OVOG MATERIJALA ZABRANJENI SU BEZ PRETHODNE PISMENE DOZVOLE KOMPANIJE HP, OSIM NA NAČIN DOZVOLJEN U OKVIRU ZAKONA O AUTORSKIM PRAVIMA. JEDINE GARANCIJE ZA HP PROIZVODE I USLUGE NAVEDENE SU U IZRČITIM IZJAVAMA KOJE SE DOBIJAJU UZ TE PROIZVODE I USLUGE. NIŠTA ŠTO JE OVDE NAVEDENO NE SAČINJAVA NEKU DODATNU GARANCIJU. HP NIJE ODGOVORAN ZA MOGUĆE TEHNIČKE ILI UREDNIČKE GREŠKE ODNOSNO OMAŠKE U OVOM DOKUMENTU.

© Copyright 2020 HP Development Company, L.P.

Microsoft i Windows su registrovani žigovi ili žigovi korporacije Microsoft u SAD i/ili drugim zemljama.

Mac, OS X, macOS i AirPrint predstavljaju zaštitne znake kompanije Apple Inc. registrovane u SAD i drugim zemljama.

ENERGY STAR i oznaka ENERGY STAR predstavljaju registrovane žigove čiji je vlasnik Agencije za zaštitu životne sredine SAD.

Android je zaštitni znak kompanije Google LLC.

iOS je zaštitni znak ili registrovani žig kompanije Cisco u SAD i u drugim zemljama i koristi se sa licencom.

Informacije o bezbednosti



Uvek sledite osnovne bezbednosne predostrožnosti prilikom korišćenja ovog proizvoda da biste smanjili rizik od povrede usled požara ili električnog udara.

- Pažljivo pročitajte sva uputstva u dokumentaciji koja se dobija uz štampač.
- Poštujte sva upozorenja i uputstva navedena na proizvodu.
- Isključite ovaj proizvod iz utičnica u zidu pre čišćenja.
- Nemojte instalirati ni koristiti ovaj proizvod blizu vode ili kada ste mokri.
- Postavite proizvod na stabilnu i bezbednu površinu.
- Instalirajte proizvod na zaštićenju lokaciji gde niko ne može da nagazi ni da se saplete o kabl i gde se kabl ne može oštetiti.
- Ako proizvod ne funkcioniše normalno, pogledajte [Rešavanje problema](#).
- Unutra ne postoje delovi koje može da servisira korisnik. Servisiranje prepustite kvalifikovanim serviserima.

Sadržaj

1 Prvi koraci	1
Prikazi štampača	2
Funkcije kontrolne table	4
Korišćenje aplikacije HP Smart za štampanje, skeniranje i upravljanje	6
2 Povezivanje štampača	7
Povezivanje štampača sa Wi-Fi mrežom koristeći HP Smart	8
Povezivanje štampača sa Wi-Fi mrežom pomoću usluge Wi-Fi Protected Setup (WPS)	9
Povezivanje štampača sa Ethernet mrežom	10
Povezivanje štampača pomoću USB kabla	11
Promena postavki bežične veze	12
Promena tipa veze	14
3 Ubacivanje medijuma	15
Ubacivanje papira	15
Ubacite koverta	18
Ubacivanje nalepnica	19
4 Štampanje	20
Štampanje sa Windows računara	21
Štampanje sa Mac računara	22
Štampanje pomoću mobilnih uređaja	23
5 Konfigurisanje štampača	24
Korišćenje Veb usluga	25
Ažuriranje štampača	26
Konfigurirajte štampač koristeći Embedded Web Server (EWS)	27
6 Potrošni materijal, dodatna oprema i delovi	31
Naručivanje potrošnog materijala, dodatne opreme i delova	32
Konfigurirajte postavke materijala za zaštitu HP kertridža sa tonerom	34

Omogućavanje ili onemogućavanje funkcije Cartridge Policy (Smernice za kertridže)	35
Zamena kertridža sa tonerom	36
7 Rešavanje problema	38
HP podrška	39
Tumačenje načina rada lampica na kontrolnoj tabli	40
Štampanje izveštaja o štampaču	45
Vraćanje prvobitnih fabričkih podrazumevanih vrednosti i postavki	46
Nizak nivo kertridža	47
Štampač ne uvlači papir ili ga uvlači pogrešno	48
Uklanjanje zaglavljenog papira	51
Poboljšavanje kvaliteta štampe	60
Rešavanje problema sa kvalitetom štampe	64
Rešavanje problema bežične mreže	71
Rešavanje problema s povezivanjem sa Ethernet mrežom	75
Dodatak A Specifikacije štampača	76
Tehničke specifikacije	77
Sistemske zahteve	78
Dimenzije štampača	79
Potrošnja energije, električne specifikacije i emitovanja zvuka	80
Opsezi radnih uslova - okruženja	81
Ikone upozorenja	82
Upozorenje za laser	83
Dodatak B Servisiranje i podrška	84
Izjava o ograničenoj garanciji kompanije HP	85
HP Premium Protection garancija: Izjava o ograničenoj garanciji za LaserJet kertridž sa tonerom	98
HP smernice za neoriginalni HP potrošni materijal	99
HP Web lokacija protiv falsifikovanja	100
Podaci koji se čuvaju na kertridžu sa tonerom	101
Ugovor o licenciranju sa krajnjim korisnikom	102
Garancijski servis za korisničke samostalne popravke	107
Podrška za korisnike	108
Dodatak C Program proizvoda za upravljanje prirodnim resursima	109
Zaštita životne sredine	110
Stvaranje ozona	110
Potrošnja struje	110
Potrošnja tonera	110

Upotreba papira	111
Plastika	111
HP LaserJet potrošni materijal za štampanje	111
Papir	111
Ograničenja u vezi sa materijalima	111
Korisničko odlaganje otpadne opreme (EU i Indija)	112
Recikliranje elektronskog hardvera	112
Informacije o recikliranju hardvera (Brazil)	113
Hemijske supstance	113
Podaci o napajanju uređaja prema regulativi komisije Evropske Unije 1275/2008	113
Korisničke informacije za SEPA Ecolabel (Kina)	114
Odredba za implementaciju energetske oznake za Kinu za štampač i kopir uređaj	114
Izjava o ograničenju opasnih materija (Indija)	114
WEEE (Turska)	114
Tabela opasnih supstanci/elemenata i njihovog sadržaja (Kina)	115
Lista bezbednosnih podataka o materijalima (Material Safety Data Sheet - MSDS)	115
EPEAT	116
Izjava o uslovu prisutnosti za označavanje zabranjenih supstanci (Tajvan)	117
Za više informacija	118
Dodatak D Informacije o propisima	119
Regulatorne odredbe	120
Izjave o bežičnoj mreži	125
Indeks	129

1 Prvi koraci









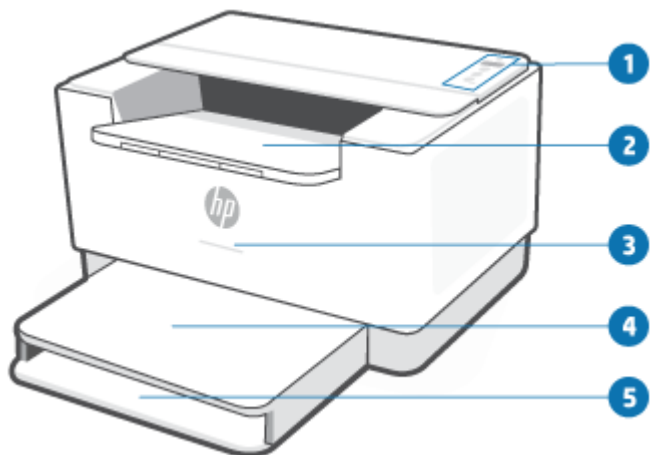





- [Prikazi štampača](#)
- [Funkcije kontrolne table](#)
- [Korišćenje aplikacije HP Smart za štampanje, skeniranje i upravljanje](#)

Prikazi štampača

- [Prednja strana štampača](#)
- [Zadnja strana štampača](#)

Prednja strana štampača



Funkcija	Opis															
1	Kontrolna tabla															
2	Izlazno ležište/vrata za pristup kertridžima															
3	Lampica statusa (samo neki modeli). Za više informacija pogledajte Ponašanja lampice .															
	<table><tbody><tr><td></td><td>Bela</td><td>U stanju mirovanja, u stanju spavanja ili radi</td></tr><tr><td></td><td>Žuta</td><td>Zahteva pažnju zato što je došlo do greške</td></tr><tr><td></td><td>Plava</td><td>Status veze sa bežičnom mrežom</td></tr><tr><td></td><td>Zelena</td><td>Pokreće se, obrađuje ili ažurira</td></tr><tr><td></td><td>Ljubičasta</td><td>Režim za podešavanje bežične veze</td></tr></tbody></table>		Bela	U stanju mirovanja, u stanju spavanja ili radi		Žuta	Zahteva pažnju zato što je došlo do greške		Plava	Status veze sa bežičnom mrežom		Zelena	Pokreće se, obrađuje ili ažurira		Ljubičasta	Režim za podešavanje bežične veze
	Bela	U stanju mirovanja, u stanju spavanja ili radi														
	Žuta	Zahteva pažnju zato što je došlo do greške														
	Plava	Status veze sa bežičnom mrežom														
	Zelena	Pokreće se, obrađuje ili ažurira														
	Ljubičasta	Režim za podešavanje bežične veze														
4	Poklopac ležišta															
5	Ulazna fioka															



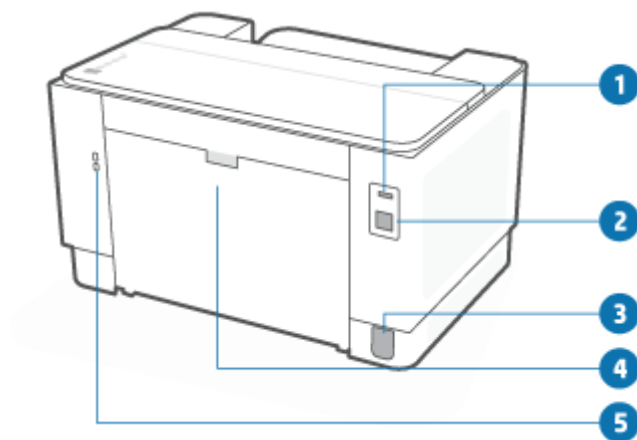





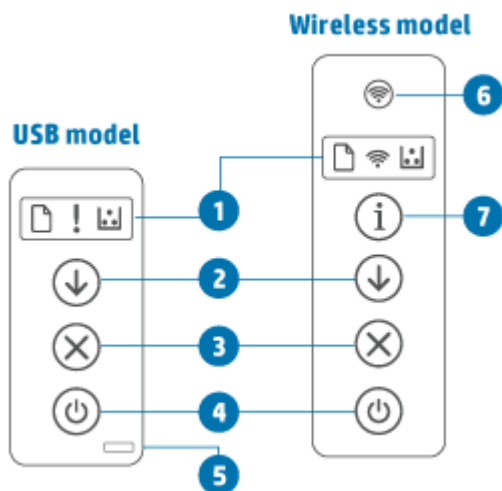

Zadnja strana štampača















Funkcija	Opis
1	Zadnji USB port
2	Ethernet port (samo na pojedinim modelima)
3	Ulazno napajanje
4	Zadnja vrata za pristup
5	Bezbednosni otvor

Funkcije kontrolne table



Funkcija	Opis
1	Lampica na kontrolnoj tabli
	<p>Lampica Papir Lampica Papir treperi kada u ulaznom ležištu nema papira ili kada dođe do greške sa papirom.</p>
	<p>Indikator upozorenja (USB model) Indikator upozorenja je uključena ili treperi kad štampač zahteva korisnikovu pažnju. Za više informacija pogledajte USB model u odeljku „Tumačenje lampica kontrolne table“.</p>
	<p>Lampica Bežična veza (bežični model) Ako je lampica Bežična veza uključena, štampač je povezan sa stabilnom bežičnom vezom. Ako treperi, štampač je u režimu podešavanja bežične veze ili je u toku WPS konfiguracija, odnosno štampač nije povezan sa mrežom.</p> <p>Za više informacija pogledajte Status bežične veze štampača.</p>
	<p>Lampica kertridža Kada je Lampica kertridža uključena, ona ukazuje na to da kertridžu ponestaje tonera. Ako Lampica kertridža treperi, možete da nastavite da štampate dok Indikator upozorenja ne zatreperi ili dok lampica statusa ne bude žute boje.</p> <p>Ako Lampica kertridža treperi i Indikator upozorenja je uključena ili je statusna traka žuta, došlo je do problema sa kertridžom. Ponovo instalirajte ili zamenite kertridž da biste nastavili štampanje. Pogledajte Uklanjanje i zamena kertridža sa tonerom.</p>
2	<p> Dugme/lampica Nastavak Pritisnite  (dugme Nastavi) da biste izvršili sledeće radnje:</p> <ul style="list-style-type: none"> Ako je lampica Nastavi uključena, štampač zahteva vašu pažnju. Pritisnite  (dugme Nastavi) da biste to potvrdili i nastavili štampanje. USB model: Pritisnite i zadržite  (dugme Nastavi) na 3 sekunde da biste odštampali izveštaj o konfiguraciji. Bežični model: Pritisnite i zadržite  (dugme Informacije) 3 sekunde dok sva dugmad ne bude osvetljena, a zatim pritisnite  (dugme Nastavi) da biste odštampali izveštaj o konfiguraciji.

3		Dugme/lampica Otkazi	Pritisnite  (dugme Otkazi) da biste otkazali zadatak.
4		Dugme za napajanje	Pritisnite  (Dugme za napajanje) da biste uključili ili isključili štampač.
5		Lampica statusa (USB model)	Kada je Lampica statusa uključena, štampač je spreman za štampanje. Kada lampica treperi, štampač se pokreće, prima podatke za štampanje ili otkazuje zadatak. Kada se lampica zatamni, štampač je u režimu spavanja (u režimu mirovanja).
6		Dugme Bežična veza (bežični model)	Pritisnite  (dugme Bežična veza) da biste uključili ili isključili mogućnost bežične veze. Za više informacija pogledajte Status bežične veze štampača . Pritisnite i zadržite  (dugme Bežična veza) da biste podesili bežičnu vezu koristeći WPS.
7		Dugme/lampica Informacije (bežični model)	Pritisnite  (dugme Informacije) da biste odštampali rezime sa postavkama i statusom štampača. Ako dođe do greške štampača,  (dugme Informacije) se osvetljava ili treperi. Pritisnite dugme, proverite i pratite uputstva na odštampanoj stranici da biste ispravili grešku. Ako  (dugme Informacije) treperi tokom podešavanja bežične veze, pritisnite ovo dugme da biste dovršili autorizaciju.

Korišćenje aplikacije HP Smart za štampanje, skeniranje i upravljanje

Aplikacija HP Smart vam može pomoći da obavite mnogo različitih zadataka, uključujući sledeće:

- Podešavanje i povezivanje štampača.
- Štampanje i skeniranje dokumenata i fotografija.
- Deljenje dokumenata putem e-pošte i drugih aplikacija.
- Upravljanje postavkama štampača, provera statusa štampača, štampanje izveštaja i poručivanje materijala.

Aplikacija HP Smart je podržana na mobilnim uređajima i računarima koji rade pod operativnim sistemima iOS, Android, Windows 10 i macOS 10.13 i novijim verzijama.



NAPOMENA: Aplikacija HP Smart trenutno možda nije dostupna na svim jezicima. Neke funkcije su dostupne samo na određenim štampačima ili modelima. HP Smart ne podržava sve formate datoteka. Pogledajte [Pronađite više informacija o HP Smart](#).

Da biste instalirali HP Smart i otvorili aplikaciju

Izvršite sledeće korake da biste instalirali i otvorili HP Smart, povezali štampač i počeli da koristite aplikaciju.

1. Posetite 123.hp.com da biste preuzeli i instalirali HP Smart na svom uređaju.



NAPOMENA:

- **iOS, Android, Windows 10 i macOS uređaji:** HP Smart možete da preuzmete i iz odgovarajućih prodavnica aplikacija na uređaju.
 - **Windows 7:** HP softver štampača možete da preuzmete iz usluge 123.hp.com, instalirate ga i bežično povežete štampač pomoću njega.
2. Otvorite HP Smart nakon instalacije.
 - **iOS/Android:** Na radnoj površini mobilnog uređaja ili u meniju aplikacije dodirnite HP Smart.
 - **Windows 10:** Na radnoj površini računara kliknite na **Start** i izaberite **HP Smart** sa liste aplikacija.
 - **macOS:** U okviru Launchpad izaberite HP Smart.
 3. Povežite štampač bežično koristeći HP Smart. Pogledajte [Povezivanje štampača sa Wi-Fi mrežom koristeći HP Smart](#).
 4. Kada vam to bude zatraženo, kreirajte HP nalog i registrujte štampač.

Pronađite više informacija o HP Smart

Da biste saznali kako da se povežete, štampe i skenirate koristeći HP Smart, posetite veb lokaciju za svoj uređaj:

- **iOS/Android:** www.hp.com/go/hpsmart-help
- **Windows 10:** www.hp.com/go/hpsmartwin-help
- **macOS:** www.hp.com/go/hpsmartmac-help

2 Povezivanje štampača

- [Povezivanje štampača sa Wi-Fi mrežom koristeći HP Smart](#)
- [Povezivanje štampača sa Wi-Fi mrežom pomoću usluge Wi-Fi Protected Setup \(WPS\)](#)
- [Povezivanje štampača sa Ethernet mrežom](#)
- [Povezivanje štampača pomoću USB kabla](#)
- [Promena postavki bežične veze](#)
- [Promena tipa veze](#)

Povezivanje štampača sa Wi-Fi mrežom koristeći HP Smart

 **NAPOMENA:** Ovaj odeljak se odnosi samo na bežične štampače.

Instalirajte aplikaciju HP Smart na računaru ili mobilnom uređaju i koristite je za podešavanje štampača ili njegovo povezivanje sa Wi-Fi mrežom.

Za informacije o aplikaciji HP Smart, uključujući mesta odakle je možete preuzeti, pogledajte [Korišćenje aplikacije HP Smart za štampanje, skeniranje i upravljanje](#).

1. Uverite se da su računar ili mobilni uređaj povezani sa Wi-Fi mrežom. Na mobilnom uređaju uključite Bluetooth i usluge lokacije.

 **NAPOMENA:** HP Smart koristi Bluetooth za podešavanje štampača. Ona ne podržava štampanje pomoću Bluetooth tehnologije.

2. Ako je Wi-Fi računara prethodno isključen, uključite ga. Za više informacija o statusu bežične mreže pogledajte [Uključivanje ili isključivanje bežičnih mogućnosti štampača](#).
3. Ako štampač više nije u režimu podešavanja bežične veze, vratite postavke mreže štampača u prethodno stanje. Pogledajte [Da biste vratili postavke mreže na podrazumevane vrednosti](#).

 **NAPOMENA:** Na nekim štampačima ili modelima, purpurna lampica će početi da pulsira na Lampica statusa traci ili će lampica Bežična veza da treperi kada je štampač u režimu za podešavanje bežične veze.

4. Otvorite aplikaciju HP Smart na računaru ili mobilnom uređaju. Pogledajte [Korišćenje aplikacije HP Smart za štampanje, skeniranje i upravljanje](#).

5. Iz HP Smart, izaberite ili dodirnite  (ikona Plus) ili **Add Printer** (Dodaj štampač), a zatim odaberite opciju za izbor ili dodavanje štampača. Ako vam bude traženo, omogućite Bluetooth i dozvole za lokaciju.

Pratite uputstva da biste dodali štampač na mrežu.

6. Kada vam to bude zatraženo, kreirajte HP nalog i registrujte štampač.

 **NAPOMENA:** Kada se štampač uspešno poveže, lampica Bežična veza će prestati da treperi i ostaće upaljena (za sve bežične modele). Pogledajte [Prikazi štampača](#).

Povezivanje štampača sa Wi-Fi mrežom pomoću usluge Wi-Fi Protected Setup (WPS)

Ovaj metod podešavanja bežične veze može da se koristi ako vaš ruter ima WPS dugme. Ako na ruteru nema ovog dugmeta, preporučuje se da štampač povežete pomoću aplikacije HP Smart. Pogledajte [Povezivanje štampača sa Wi-Fi mrežom koristeći HP Smart](#).

1. Uverite se da ruter i štampač nisu predaleko jedan od drugog.
2. Na kontrolnoj tabli štampača pritisnite i zadržite  (dugme Bežična veza) najmanje na 3 sekunde da biste pokrenuli WPS.

Lampica Bežična veza treperi.

3. Pritisnite WPS dugme na ruteru.

 **NAPOMENA:**

- Obavezno pritisnite WPS dugme na ruteru u roku od 2 minuta.
- Kada se štampač uspešno poveže, lampica Bežična veza će prestati da treperi i ostaće upaljena (za sve bežične modele). Pogledajte [Prikazi štampača](#).

4. Otvorite aplikaciju HP Smart na računaru ili mobilnom uređaju. Pogledajte [Korišćenje aplikacije HP Smart za štampanje, skeniranje i upravljanje](#).

5. Iz HP Smart, izaberite ili dodirnite  (ikona Plus) ili **Add Printer** (Dodaj štampač), a zatim odaberite opciju za izbor ili dodavanje štampača.

Pratite uputstva da biste dodali štampač na mrežu.

6. Kada vam to bude zatraženo, kreirajte HP nalog i registrujte štampač.

Povezivanje štampača sa Ethernet mrežom

Ako vaša Ethernet mreža nema internet vezu, povežite štampač bežično sa aplikacijom HP Smart. Pogledajte [Povezivanje štampača sa Wi-Fi mrežom koristeći HP Smart](#).

1. Uverite se da je računar povezan sa mrežnom skretnicom.
2. Povežite štampač i ruter pomoću Ethernet kablja. (Ethernet kabl se prodaje zasebno.)



NAPOMENA:

- Wi-Fi veza se automatski onemogućava kada povežete Ethernet kabl.
 - Da biste štampač povezali bežično, iskopčajte Ethernet kabl i povežite štampač sa bežičnom mrežom koristeći HP Smart. Pogledajte [Povezivanje štampača sa Wi-Fi mrežom koristeći HP Smart](#).
3. Otvorite aplikaciju HP Smart na računaru ili mobilnom uređaju. Pogledajte [Korišćenje aplikacije HP Smart za štampanje, skeniranje i upravljanje](#).
 4. Iz HP Smart, izaberite ili dodirnite  (ikona Plus) ili **Add Printer** (Dodaj štampač), a zatim odaberite opciju za izbor ili dodavanje štampača.
Pratite uputstva da biste dodali štampač na mrežu.
 5. Kada vam to bude zatraženo, kreirajte HP nalog i registrujte štampač.









Povezivanje štampača pomoću USB kablova

1. Povežite štampač i računar pomoću USB kablova.
2. Otvorite aplikaciju HP Smart na računaru. Pogledajte [Korišćenje aplikacije HP Smart za štampanje, skeniranje i upravljanje](#).
3. Iz HP Smart, izaberite ili dodirnite  (ikona Plus) ili **Add Printer** (Dodaj štampač), a zatim odaberite opciju za izbor ili dodavanje štampača.
Pratite uputstva za dodavanje štampača.
4. Kada vam to bude zatraženo, kreirajte HP nalog i registrujte štampač.

Promena postavki bežične veze

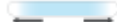
Možete da podesite bežičnu vezu za štampač i upravljate njom. Ovo uključuje informacije o štampanju u vezi sa postavkama mreže, uključivanjem ili isključivanjem bežične funkcije i vraćanjem postavki bežične mreže.





Status bežične veze štampača

Lampica bežične mreže	Lampica statusa	Wi-Fi status
Isključena	Lampica svetli u beloj boji na traci. 	Štampač nije povezan sa mrežom. Da biste uključili bežičnu mrežu, pritisnite dugme  (dugme Bežična veza). Da biste povezali štampač sa Wi-Fi mrežom, pogledajte Povezivanje štampača sa Wi-Fi mrežom koristeći HP Smart ili Povezivanje štampača sa Wi-Fi mrežom pomoću usluge Wi-Fi Protected Setup (WPS) .
 Svetli	Lampica svetli u svetloplavoj boji na traci. 	Štampač je povezan sa mrežom.
 Brzo treperi u plavoj boji	Traka pulsira svetloplavom bojom. 	Štampač pokušava da se poveže sa bežičnom mrežom.
 Treperi u žutoj boji	Postojano plavo svetlo pulsira, a zatim treperi u žutoj boji. 	Štampač ne može da se poveže sa bežičnom mrežom. Da biste rešili problem sa bežičnom vezom, pogledajte Rešavanje problema bežične mreže .
Isključena	Purpurno svetlo pulsira na traci. 	Štampač je u režimu podešavanja bežične mreže.

Uključivanje ili isključivanje bežičnih mogućnosti štampača

Pritisnite  (dugme Bežična veza) da biste uključili ili isključili bežične mogućnosti štampača.

Da biste vratili postavke mreže na podrazumevane vrednosti

1. Pritisnite i zadržite  (dugme Informacije) 3 sekunde, a zatim otpustite dugme. Zasvetleće sva dugmad na kontrolnoj tabli.
2. Pritisnite i zadržite  (dugme Bežična veza) i  (dugme Otkazi). Štampač se ponovo pokreće i u zavisnosti od modela, Lampica statusa pulsira purpurnom bojom ili  (dugme Bežična veza) počinje da treperi plavom bojom. Ovo ukazuje na to da je štampač u režimu za podešavanje bežične veze. Sada možete da podesite bežičnu vezu između štampača i uređaja.



NAPOMENA: Koristite aplikaciju HP Smart da biste bežično povezali štampač.

Promena tipa veze

USB u bežičnu vezu

Windows 10/macOS

1. Izvucite USB kabl iz štampača.
2. Uverite se da su računar ili mobilni uređaj povezani sa Wi-Fi mrežom. Na mobilnom uređaju uključite Bluetooth i usluge lokacije.
3. Ako je Wi-Fi računara prethodno isključen, uključite ga. Za više informacija o statusu bežične mreže pogledajte [Uključivanje ili isključivanje bežičnih mogućnosti štampača](#).
4. Ako štampač više nije u režimu podešavanja bežične veze, vratite postavke mreže štampača u prethodno stanje. Pogledajte [Da biste vratili postavke mreže na podrazumevane vrednosti](#).
5. Otvorite aplikaciju HP Smart na računaru ili mobilnom uređaju. Pogledajte [Korišćenje aplikacije HP Smart za štampanje, skeniranje i upravljanje](#).
6. Kada vam to bude zatraženo, kreirajte HP nalog i registrujte štampač.
7. Pratite uputstva na ekranu da biste povezali štampač sa Wi-Fi mrežom.

Windows 7

1. Otvorite softver HP štampača.

Ako na računaru niste instalirali HP softver štampača, posetite 123.hp.com da biste preuzeli i instalirali softver štampača.
2. U okviru softver štampača, izaberite **Tools** (Alatke), a zatim izaberite **Device Setup & Software** (Podešavanje uređaja i softver).
3. Izaberite stavku **Convert a USB connected device to wireless** (Konvertuj uređaj povezan putem USB kabla u bežični). Pratite uputstva na ekranu.

Bežična u USB vezu

Windows/macOS

1. Povežite štampač i računar pomoću USB kabla.
2. Otvorite aplikaciju HP Smart na računaru. Pogledajte [Korišćenje aplikacije HP Smart za štampanje, skeniranje i upravljanje](#).
3. Iz HP Smart, izaberite ili dodirnite  (ikona Plus) ili **Add Printer** (Dodaj štampač), a zatim odaberite opciju za izbor ili dodavanje štampača. Pratite uputstva za dodavanje štampača.
4. Kada vam to bude zatraženo, kreirajte HP nalog i registrujte štampač.

3 Ubacivanje medijuma

- [Ubacivanje papira](#)
- [Ubacite koverta](#)
- [Ubacivanje nalepnica](#)

Ubacivanje papira

U nastavku je opisano kako se papir stavlja u ulazno ležište.

 **NAPOMENA:** Da ne bi došlo do zaglavljivanja papira:

- Nikada nemojte dodavati ili vaditi papir iz ulaznog ležišta za vreme štampanja.
- Pre nego što umetnete papir u ulazno ležište, uklonite sav papir iz ulaznog ležišta i poravnajte naslagani papir.
- Koristite papir koji nije zgužvan, savijen ili oštećen.
- Uvek koristite 1 format papira. Na primer, nemojte postavljati A5 papir preko A4 papira.
- Uvek gurnite vodice za papir da biste se uverili da se papir neće pomeriti/nakriviti kada ga štampač povuče.

Ubacivanje papira

1. Uklonite sav papir iz ulaznog ležišta.

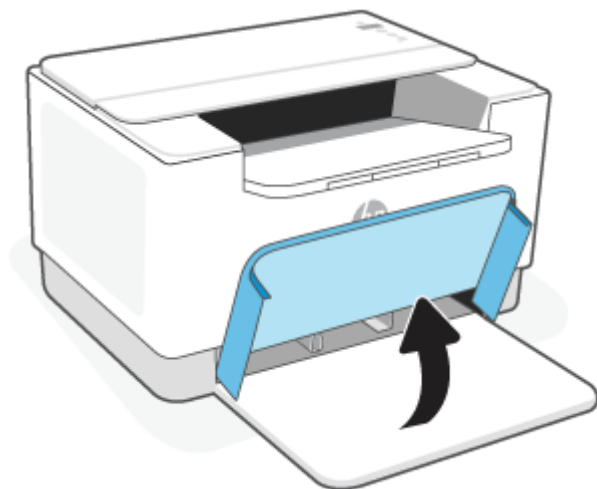

 **SAVET:** Da biste ubacili papir veličine Legal, podignite poklopac štampača i ostavite ga otvorenog ako je neophodno. U zavisnosti od modela štampača, možda ćete morati i da spustite vrata ležišta.

2. Prevucite vođice za papir prema ivicama ulaznog ležišta.

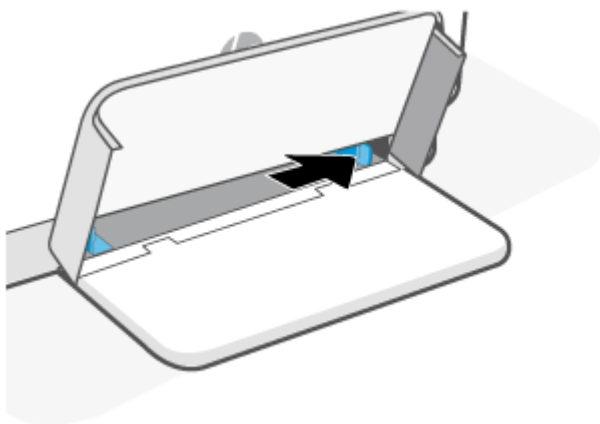

3. Ubacite svežanj papira u ulazno ležište sa gornjom ivicom napred i stranom za štampanje nagore.

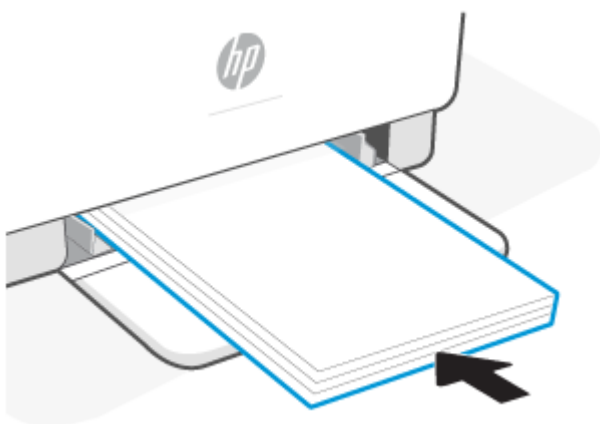

4. Gurnite vođice za papir dok ne dodirnu ivice papira.

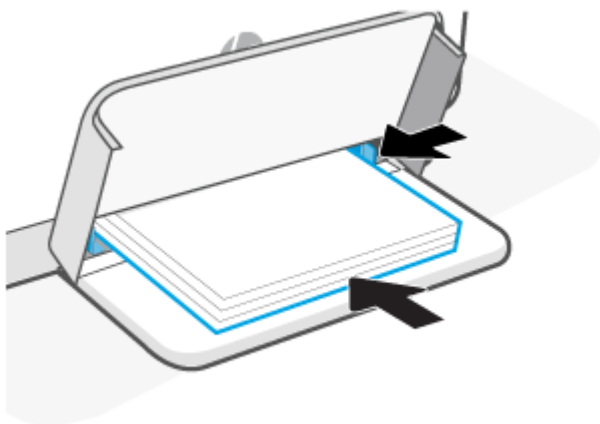

5. Spustite poklopac ležišta i produžite ležište za papir.

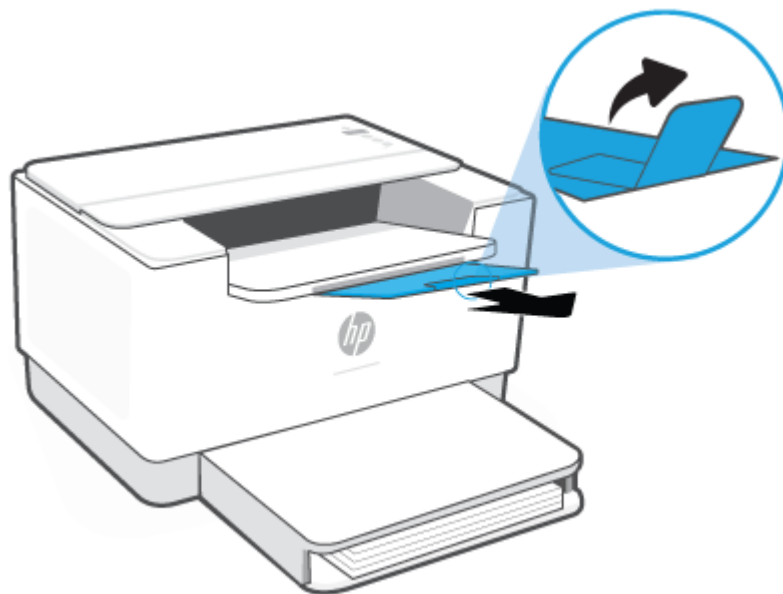

Ubacite kovertu

U nastavku je opisano kako se papir stavlja u ulazno ležište.

Za listu podržanih veličina i kapaciteta ležišta, posetite www.hp.com/support/ljM207 . Izaberite stavku **Product information** (Informacije o proizvodu), a zatim izaberite specifikacije proizvoda za svoj štampač.

Ubacivanje koverata

1. Uklonite sav papir iz ulaznog ležišta.
2. Umetnite kovertu u sredinu ulaznog ležišta, tako da deo s adresom i markicom bude pomeren prema zadnjoj strani ležišta. Strana na kojoj se štampa trebalo bi da bude okrenuta nagore.



3. Gurnite vođice za papir dok ne dodirnu ivice papira.
4. Spustite poklopac ležišta i produžite ležište za papir.

Ubacivanje nalepnica

U nastavku je opisano kako se papir stavlja u ulazno ležište.

Za listu podržanih veličina i kapaciteta ležišta, posetite www.hp.com/support/ljM207 . Izaberite stavku **Product information** (Informacije o proizvodu), a zatim izaberite specifikacije proizvoda za svoj štampač.

Umetanje nalepnica

1. Uklonite sav papir iz ulaznog ležišta.
2. Umetnite list s nalepticama u sredinu ulaznog ležišta tako da je gornja ivica lista pomerenjena prema zadnjoj strani ležišta. Strana na kojoj se štampa trebalo bi da bude okrenuta nagore.

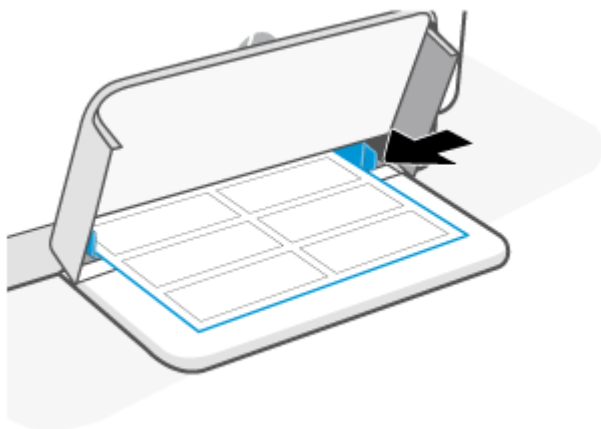

3. Gurnite vođice za papir dok ne dodirnu ivice papira.
4. Spustite poklopac ležišta i produžite ležište za papir.

4 Štampanje

- [Štampanje sa Windows računara](#)
- [Štampanje sa Mac računara](#)
- [Štampanje pomoću mobilnih uređaja](#)



NAPOMENA: U zavisnosti od štampača, Lampica statusa treperi ili je na traci postojana zelena lampica kada se štampač pokreće, hladi, izvršava automatske rutine čišćenja ili se isključuje.

Da bi štampanje bilo produktivno, ovaj štampač može automatski da pokrene režim hlađenja u određenim uslovima radnog okruženja. Ovaj proces može trajati nekoliko minuta. Kada se štampač hladi, zadaci štampanja mogu biti pauzirani, ali oni će se nastaviti kada mašina bude spremna.

Štampanje sa Windows računara

1. Uverite se da ste instalirali aplikaciju HP Smart. Pogledajte [Korišćenje aplikacije HP Smart za štampanje, skeniranje i upravljanje](#).
2. Otvorite dokument koji želite da odštampate.
3. U meniju **File** (Datoteka) u softverskom programu izaberite opciju **Print** (Odštampaj).
4. Kliknite na dugme koje otvara dijalog **Properties** (Svojstva).

U zavisnosti od aplikacije softvera, ovo dugme će se zvati **Properties** (Svojstva), **Options** (Opcije), **Setup** (Podešavanje) ili **Preferences** (Željene opcije).

5. Proverite da li je štampač izabran.
6. Promenite postavke štampanja i kliknite na **OK** (U redu).
7. Kliknite na dugme **Print** (Odštampaj) ili **OK** (U redu) da biste odštampali zadatak.

Štampanje sa Mac računara

1. Uverite se da ste instalirali aplikaciju HP Smart. Pogledajte [Korišćenje aplikacije HP Smart za štampanje, skeniranje i upravljanje](#).
2. Na računaru otvorite **System Preferences** (Željene postavke sistema) i izaberite **Printers and Scanners** (Štampači i skeneri).
3. Kliknite na + (dugme/ikona Dodaj), izaberite štampač sa liste štampača i kliknite na **Add** (Dodaj).
4. Kada se povežete, otvorite dokument koji želite da odštampate i koristite komandu **Print** (Odštampaj).
5. Uverite se da je izabran željeni štampač.
6. Promenite postavke štampanja.
7. Kliknite na **Print** (Odštampaj) da biste odštampali dokument.

Štampanje pomoću mobilnih uređaja

HP Smart aplikaciju možete da koristite za štampanje dokumenata i fotografija sa mobilnog uređaja, naloga društvenih mreža ili iz skladišta u oblaku. Pogledajte [Korišćenje aplikacije HP Smart za štampanje, skeniranje i upravljanje](#).

Takođe možete da štamplete direktno sa mobilnih uređaja pomoću funkcije AirPrint (iOS) ili HP Print Service Plugin (Android):

- **iOS:** AirPrint je unapred instaliran na uređajima koji koriste iOS 4.2 ili noviju verziju.
- **Android:** Preuzmite HP Print Service Plugin iz Google Play prodavnice ili iz svoje omiljene prodavnice aplikacija, a zatim ga omogućite na uređaju.

 **NAPOMENA:** Možete da štamplete koristeći HP Smart ili AirPrint/HP Print Service Plugin kada je mobilni uređaj na istoj mreži kao štampač ili na drugoj mreži (koristeći Wi-Fi Direct).

Štampanje kada su uređaji povezani sa istom Wi-Fi mrežom

Dokumente i fotografije možete da štamplete sa mobilnog uređaja kada je uređaj na istoj Wi-Fi mreži kao štampač.

Posetite www.hp.com/go/mobileprinting za više informacija o mobilnom štampanju.

 **NAPOMENA:** Uverite se da su mobilni uređaj i štampač povezani sa istom Wi-Fi mrežom. Pogledajte [Povezivanje štampača sa Wi-Fi mrežom koristeći HP Smart](#).

Štampanje kada uređaji nisu povezani sa istom Wi-Fi mrežom (Wi-Fi Direct)

Koristeći Wi-Fi Direct, možete direktno da povežete računar ili mobilni uređaj sa štampačem i da štamplete bežično – bez povezivanja računara ili mobilnog uređaja sa postojećom bežičnom mrežom.

Posetite www.hp.com/go/wifidirectprinting za više informacija o Wi-Fi Direct.



 **NAPOMENA:**



- Uverite se da je Wi-Fi Direct na štampaču uključen. Da biste to proverili, otvorite EWS (pogledajte [Pristupanje usluzi Embedded Web Server \(EWS\) i njeno korišćenje](#)), izaberite karticu **Networking** (Umrežavanje), a zatim izaberite **Wi-Fi Direct Setup** (Wireless Direct podešavanje).
- Možete da povežete do 5 računara i mobilnih uređaja sa štampačem pomoću Wi-Fi Direct veze.

Uključivanje ili isključivanje usluge Wi-Fi Direct sa kontrolne table:

1. Pritisnite i zadržite  (dugme Informacije) na tri sekunde, a zatim otpustite dugme.

Zasvetleće sva dugmad na kontrolnoj tabli.

2. Istovremeno pritisnite  (dugme Nastavi) i  (dugme Bežična veza).

 **SAVET:** Pritisnite  (dugme Informacije) da biste odštampali izveštaj i proverili status i lozinku usluge Wi-Fi Direct.

5 Konfigurisanje štampača

- [Korišćenje Veb usluga](#)
- [Ažuriranje štampača](#)
- [Konfigurirate štampač koristeći Embedded Web Server \(EWS\)](#)

Korišćenje Veb usluga

Štampač nudi inovativna rešenja zasnovana na tehnologiji oblaka, na primer, Print Anywhere, skeniranje i čuvanje u oblaku i druge usluge (uključujući automatsko dopunjavanje potrošnog materijala). Više informacija potražite na lokaciji HP Smart veb lokaciju (www.hpsmart.com).

 **NAPOMENA:** Da biste koristili ova rešenja zasnovana na tehnologiji oblaka, štampač mora biti povezan sa internetom. Osim ako nije drugačije dogovoreno, HP može po sopstvenom nahođenju da izmeni ili otkáže ova rešenja zasnovana na tehnologiji oblaka.

Podešavanje Veb usluga

1. Pre nego što podesite Veb usluge, uverite se da je štampač povezan sa internetom.
2. Otvorite matičnu stranicu štampača (Embedded Web Server ili EWS). Pogledajte [Pristupanje usluzi Embedded Web Server \(EWS\) i njeno korišćenje](#).
3. **Kliknite na karticu** HP Web Services (HP veb usluge).
4. U okviru **Web Services Settings** (Postavke veb usluga), izaberite **Enable** (Omogući) i pratite uputstva na ekranu da biste prihvatili uslove korišćenja.
5. Ako budete upitani, odaberite da omogućite štampač da proverí i instalira ispravke štampača.

 **NAPOMENA:**

- Ako vam bude zatražena lozinka, unesite PIN sa nalepnice na štampaču. Pogledajte [Stvari na koje treba obratiti pažnju prilikom pristupa usluzi EWS](#).
 - Ako budete upitani za proxy postavke i ako ih mreža koristi, pratite uputstva na ekranu da biste podesili proxy server. Ako nemate te podatke, obratite se administratoru mreže ili osobi koja je podesila mrežu.
 - Ako je ispravka štampača dostupna, štampač preuzima i instalira ispravku, a zatim se ponovo automatski pokreće. Ponovite gorenavedena uputstva da biste podesili **HP veb usluge**.
6. Kada se štampač poveže sa HP serverom, štampač štampa list sa informacijama. Pratite uputstva na listu sa informacijama da biste završili podešavanje veb usluga.

Uklanjanje Veb usluga

1. Otvorite matičnu stranicu štampača (Embedded Web Server ili EWS). Pogledajte [Pristupanje usluzi Embedded Web Server \(EWS\) i njeno korišćenje](#).
2. **Kliknite na karticu** HP Web Services (HP veb usluge).
3. U okviru **Web Services Settings** (Postavke veb usluga) izaberite **Disable Web Services** (Onemogućí veb usluge).

Ažuriranje štampača

HP povremeno nudi ažuriranja štampača kako bi se poboljšale njegove performanse, rešili problemi ili da bi se štampač zaštitio od potencijalnih bezbednosnih pretnji.

Ako je štampač povezan sa Wi-Fi ili Ethernet mrežom uz pristup internetu, on se automatski ažurira kada ažuriranja budu dostupna. Štampač podrazumevano proverava da li postoje ažuriranja.

 **SAVET:** U bilo kom trenutku možete da proverite da li je dostupno ažuriranje za štampač. [Saznajte više o proveravanju da li postoje ažuriranja za štampač.](#)

Konfigurirate štampač koristeći Embedded Web Server (EWS)

Koristite Embedded Web Server (EWS) da biste upravljali funkcijama štampanja sa vašeg računara.

- Pregled informacija o statusu štampača
- Provera informacija i statusa potrošnog materijala za štampanje
- Dobijanje obaveštenja u vezi sa štampačem i potrošnim materijalom
- Prikaz i promena postavki mreže i štampača

Pristupanje usluzi Embedded Web Server (EWS) i njeno korišćenje

EWS možete da otvorite pomoću nečeg od sledećeg:

- Aplikacija HP Smart
- HP softver štampača
- Veb pregledač koji koristi IP adresu
- Veb pregledač koji koristi Wi-Fi Direct vezu

Stvari na koje treba obratiti pažnju prilikom pristupa usluzi EWS

- Ako je u veb pregledaču prikazana poruka da veb lokacija nije bezbedna, izaberite opciju za nastavak. Pristup veb lokaciji neće oštetiti vaš uređaj.
- Ako vam bude traženo, unesite podrazumevano korisničko ime i lozinku štampača.
 - **Korisničko ime:** admin
 - **Lozinka:** Otvorite vrata za pristup kertridžima i pogledajte nalepnicu unutar štampača.

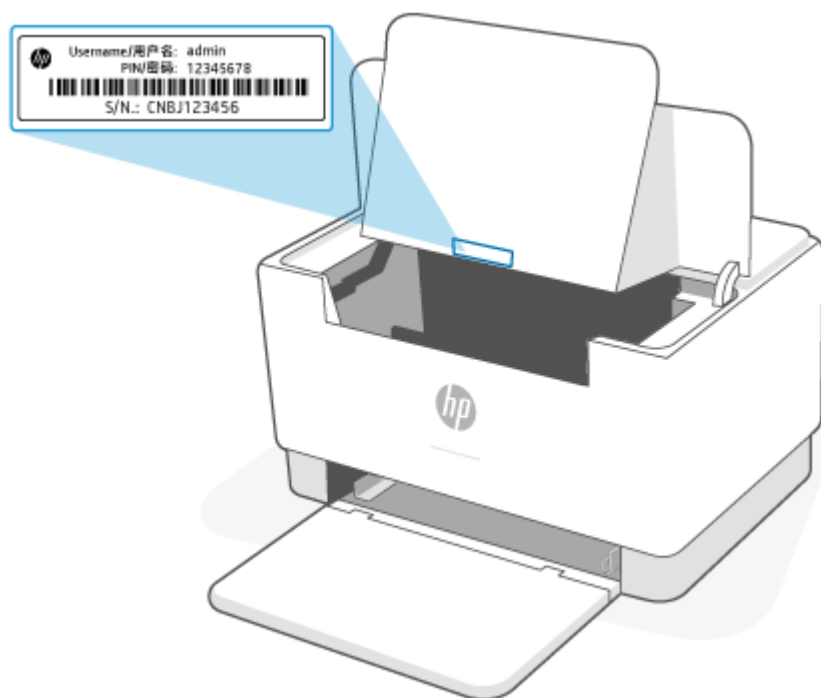

- Od toga kako je štampač povezan zavisi hoće li sve funkcije u usluzi EWS biti dostupne.
- EWS nije dostupan ako je aktiviran zaštitni zid mreže.

Da biste otvorili EWS koristeći HP Smart (iOS, Android i Windows 10)

1. Otvorite aplikaciju HP Smart na računaru ili mobilnom uređaju. Pogledajte [Korišćenje aplikacije HP Smart za štampanje, skeniranje i upravljanje](#).
2. U aplikaciji HP Smart izaberite štampač, a zatim izaberite ili dodirnite **Advanced Settings** (Napredne postavke).

Da biste otvorili EWS koristeći IP adresu (Wi-Fi ili Ethernet veza)

1. Saznajte IP adresu. Pritisnite  (dugme Informacije) na štampaču da biste odštampali stranicu sa informacijama.
2. Otvorite veb pregleda, otkucajte IP adresu ili ime hosta na traci adresa, a zatim izaberite ili dodirnite **Enter** (Unesi).

Da biste otvorili EWS koristeći IP adresu (Wi-Fi Direct veza)

1. Uverite se da su uređaj i štampač povezani koristeći Wi-Fi Direct. Pogledajte [Štampanje kada uređaji nisu povezani sa istom Wi-Fi mrežom \(Wi-Fi Direct\)](#).
2. Otvorite veb pregleda, otkucajte sledeću IP adresu ili ime hosta štampača na traci adresa, a zatim izaberite ili dodirnite **Enter** (Unesi).

IP adresa: 192.168.223.1

Da biste otvorili EWS koristeći HP softver štampača (Windows 7)

1. Na radnoj površini računara kliknite na **Start** (Pokreni), izaberite **All Programs** (Svi programi), kliknite na **HP**, kliknite na fasciklu za štampač, izaberite ikonu sa nazivom štampača, a zatim otvorite **HP Printer Assistant**.
2. U okviru **HP Printer Assistant**, izaberite karticu **Print** (Štampanje).
3. Izaberite **Printer Home Page (EWS)** (Matična stranica štampača (EWS)).

Podešavanje postavki IP mreže

U sledećim odeljcima ćete pronaći informacije o konfigurisanju mrežnih postavki štampača.

Prikažite ili izmenite podešavanja za mrežu

Za pregled ili promenu postavki IP adrese koristite Embedded Web Server.

1. Otvorite EWS. Pogledajte [Pristupanje usluzi Embedded Web Server \(EWS\) i njeno korišćenje](#).
2. Kliknite na karticu **Networking** (Umrežavanje) da biste dobili podatke o mreži. Promenite postavke po potrebi.

Promena imena štampača na mreži

Ako želite da promenite ime štampača na mreži kako bi bilo jedinstveno kada se koristi za identifikaciju, koristite Embedded Web Server.

1. Otvorite EWS. Pogledajte [Pristupanje usluzi Embedded Web Server \(EWS\) i njeno korišćenje](#).
2. Otvorite karticu **System** (Sistem).
3. Na stranici **Device Information** (Informacije o uređaju) podrazumevano ime štampača navedeno je u polju **Device Name** (Ime uređaja). Ovo ime možete da promenite kako bi bilo jedinstveno za identifikaciju štampača.



NAPOMENA: Popunjavanje ostalih polja na ovoj stranici je opcionalno.

4. Kliknite na dugme **Apply** (Primeni) da biste sačuvali promene.

Ručno konfigurisanje parametara IPv4 TCP/IP

Pomoću usluge HP Embedded Web Server (EWS) ručno podesite IPv4 adresu, podmrežnu masku i podrazumevani mrežni prolaz.

1. Otvorite EWS. Pogledajte [Pristupanje usluzi Embedded Web Server \(EWS\) i njeno korišćenje](#).
2. Na kartici **Networking** (Umrežavanje) kliknite na **IPv4 Configuration** (IPv4 konfiguracija) u levom oknu za navigaciju.
3. U padajućoj listi **IP Preferred Address Method** (Željeni metod IP adrese) izaberite stavku **Manual** (Ručno), a zatim uredite postavke konfiguracije IPv4 protokola.
4. Kliknite na dugme **Apply** (Primeni).

Podešavanje ili menjanje lozinke za uređaj koristeći Embedded Web Server

Dodelite administratorsku lozinku za pristup štampaču i uslugu HP Embedded Web Server tako da neovlašćeni korisnici ne mogu da menjaju postavke štampača.

1. Otvorite EWS. Pogledajte [Pristupanje usluzi Embedded Web Server \(EWS\) i njeno korišćenje](#).
2. Na kartici **System** (Sistem) kliknite na vezu **Administration** (Administracija) u levom oknu za navigaciju.
3. U oblasti sa oznakom **Product Security** (Bezbednost uređaja) unesite lozinku u polje **Password** (Lozinka).
4. Ponovo unesite lozinku u polje **Confirm Password** (Potvrdi lozinku).
5. Kliknite na dugme **Apply** (Primeni).



NAPOMENA: Zabeležite lozinku i čuvajte je na bezbednom mestu.

Promena postavki za uštedu energije

Ovaj štampač sadrži nekoliko štedljivih funkcija koje štede struju i potrošni materijal.

Postavljanje postavke Stanje spavanja/Automatsko isključivanje nakon neaktivnosti

EWS možete da koristite da biste podesili vreme tokom kojeg će štampač biti neaktivan da bi ušao u režim mirovanja.

Postavku Sleep/Auto Off After Inactivity (Mirovanje/automatsko isključivanje posle neaktivnosti) možete da promenite na sledeći način:

1. Otvorite EWS. Pogledajte [Pristupanje usluzi Embedded Web Server \(EWS\) i njeno korišćenje](#).
2. Izaberite karticu **System** (Sistem), a zatim izaberite **Energy Settings** (Postavke štednje energije).
3. U padajućoj listi **Sleep/Auto Off After Inactivity** (Mirovanje/automatsko isključivanje posle neaktivnosti), izaberite vreme do mirovanja.
4. Kliknite na dugme **Apply** (Primeni).

Podesite vreme koje protekne pre nego što se uređaj isključi nakon neaktivnosti i konfigurirate štampač da troši 1 W struje ili manje

EWS možete da koristite da biste podesili vreme koje će proteći pre nego što se štampač isključi.

 **NAPOMENA:** Nakon što se štampač isključi, potrošnja struje je 1 W ili manje.

Postavku Shut Down After Inactivity (isključivanje nakon neaktivnosti) možete da promenite na sledeći način:

1. Otvorite EWS. Pogledajte [Pristupanje usluzi Embedded Web Server \(EWS\) i njeno korišćenje](#).
2. Izaberite karticu **System** (Sistem), a zatim izaberite **Energy Settings** (Postavke štednje energije).
3. U padajućoj listi **Shut Down After Inactivity** (Isključi se nakon neaktivnosti), izaberite vreme do mirovanja.

 **NAPOMENA:** Podrazumevana vrednost je **4 sata**.

4. Kliknite na dugme **Apply** (Primeni).

Podešavanje postavke Odloži isključivanje

Koristite EWS da biste izabrali da li će se odložiti isključivanje štampača kada pritisnete  (Dugme za napajanje).

Postavku Delay Shut Down (Odloženo isključivanje) možete da promenite na sledeći način:

1. Otvorite EWS. Pogledajte [Pristupanje usluzi Embedded Web Server \(EWS\) i njeno korišćenje](#).
2. Izaberite karticu **System** (Sistem), a zatim izaberite **Energy Settings** (Postavke štednje energije).
3. Potvrdite ili poništite izbor u polju **Delay when ports are active** (Sa odlaganjem kada su priključci aktivni).

 **NAPOMENA:** Kada je ova opcija izabrana, štampač će se isključiti tek kada svi priključci budu neaktivni. Aktivna mrežna veza onemogućuje isključivanje štampača.

6 Potrošni materijal, dodatna oprema i delovi

- [Naručivanje potrošnog materijala, dodatne opreme i delova](#)
- [Konfigurirate postavke materijala za zaštitu HP kertridža sa tonerom](#)
- [Omogućavanje ili onemogućavanje funkcije Cartridge Policy \(Smernice za kertridže\)](#)
- [Zamena kertridža sa tonerom](#)

Naručivanje potrošnog materijala, dodatne opreme i delova

Porudžbina

Naručivanje potrošnog materijala i papira	www.hp.com/go/suresupply
Naručivanje originalnih HP delova ili dodatne opreme	www.hp.com/buy/parts
Naručivanje preko dobavljača usluga ili podrške	Obratite se HP službi za podršku ili ovlašćenom HP servisu.
Naručivanje preko ugrađenog HP Web servera (EWS)	Da biste pristupili ovoj usluzi, u podržani veb pregledač na računaru unesite IP adresu štampača ili ime glavnog računarskog sistema u polje za adresu/URL. EWS pruža opcije za kupovinu originalnih HP materijala.



NAPOMENA: Porudžbinu možete da napravite i pomoću aplikacije HP Smart. Da biste saznali više o ovoj aplikaciji, pogledajte [Korišćenje aplikacije HP Smart za štampanje, skeniranje i upravljanje](#).

Potrošni materijal i dodatna oprema

Stavka	Opis	Broj kertridža	Broj dela
Potrošni materijal			
Samo za korišćenje u Severnoj Americi, Australiji i na Novom Zelandu			
HP 134A LaserJet crni originalni kertridž sa tonerom	Rezervni crni kertridž sa tonerom standardnog kapaciteta	134A	W1340A
HP 134X originalni LaserJet kertridž sa crnim tonerom za veliki broj stranica	Rezervni crni kertridž sa tonerom velikog kapaciteta	134X	W1340X
Samo za korišćenje u Evropskom ekonomskom prostoru, Švajcarskoj, UK i Izraelu*			
HP 135A LaserJet crni originalni kertridž sa tonerom	Rezervni crni kertridž sa tonerom standardnog kapaciteta	135A	W1350A
HP 135X originalni LaserJet kertridž sa crnim tonerom za veliki broj stranica	Rezervni crni kertridž sa tonerom velikog kapaciteta	135X	W1350X
Samo za korišćenje u Africi, Latinskoj Americi, na Bliskom istoku, CIS, zemljama/regionima Balkana koji ne pripadaju EU i u regionu Azija-Pacifik (osim Kine, Indije, Australije i Novog Zelanda)			
HP 136A LaserJet crni originalni kertridž sa tonerom	Rezervni crni kertridž sa tonerom standardnog kapaciteta	136A	W1360A
HP 136X originalni LaserJet kertridž sa crnim tonerom za veliki broj stranica	Rezervni crni kertridž sa tonerom velikog kapaciteta	136X	W1360X
Samo za korišćenje u Kini i Indiji			
HP 137A LaserJet crni originalni kertridž sa tonerom	Rezervni crni kertridž sa tonerom standardnog kapaciteta	137A	W1370A
HP 137X originalni LaserJet kertridž sa crnim tonerom za veliki broj stranica	Rezervni crni kertridž sa tonerom velikog kapaciteta	137X	W1370X

*Proizvod je regionalizovan za gorenavedene regione i zemlje. Međutim, ništa u ovom dokumentu ne sme da se smatra ovlašćenjem kompanije HP da se uvezu proizvodi u Evropski ekonomski prostor, Švajcarsku i UK iz bilo koje zemlje van tog regiona.

Konfigurirate postavke materijala za zaštitu HP kertridža sa tonerom

Pomoću funkcija Cartridge Policy (Smernice za HP kertridže) i Cartridge Protection (Zaštita kertridža) možete da kontrolirate koji kertridži se mogu postaviti u štampač i da zaštitite od krađe kertridže koji su postavljeni u štampaču.

- **Cartridge Policy** (Smernice za kertridže): Ova funkcija štiti štampače od falsifikovanih kertridža s tonerom time što dozvoljava da se samo originalni HP kertridži koriste sa štampačem. Korišćenjem originalnih HP kertridža obezbeđuje se najbolji mogući kvalitet štampe. Ako se postavi kertridž koji nije originalni HP kertridž, na kontrolnoj tabli štampača se prikazuje poruka da je kertridž neodobren, uz informacije o tome kako da nastavite.
- **Cartridge Protection** (Zaštita kertridža): Ova funkcija trajno povezuje kertridže s tonerom sa određenim štampačem, ili grupom štampača, tako da ne mogu da se koriste u drugim štampačima. Zaštitom kertridža štite uloženi novac. Kada je ova funkcija omogućena, ako neko pokuša da prebaci zaštićeni kertridž iz originalnog štampača u neovlašćeni, taj štampač neće štampati zaštićenim kertridžom. Na kontrolnoj tabli štampača će se prikazati poruka da je kertridž zaštićen, uz informacije o tome kako da nastavite.

 **OPREZ:** Nakon omogućavanja zaštite kertridža za dati štampač, svi kertridži s tonerom koji se kasnije postave u štampač biće automatski i *trajno* zaštićeni. Da biste izbegli proces zaštite novog kertridža, onemogućite funkciju *pre nego što* postavite novi kertridž.

Isključivanjem ove funkcije ne isključuje se zaštita za kertridže koji su trenutno postavljeni.

Obe funkcije su po podrazumevanim podešavanjima isključene. Pratite sledeće procedure da biste ih omogućili ili onemogućili.

Omogućavanje ili onemogućavanje funkcije Cartridge Policy (Smernice za kertridže)

Funkcija Cartridge Policy (Smernice za kertridže) može biti omogućena ili onemogućena pomoću usluge Embedded Web Server (EWS).



NAPOMENA: Da biste omogućili ili onemogućili ovu funkciju morate uneti administratorsku lozinku.

1. Otvorite EWS. Pogledajte [Pristupanje usluzi Embedded Web Server \(EWS\) i njeno korišćenje](#).
2. Izaberite karticu **System** (Sistem), a zatim izaberite stavku **Supply Settings** (Postavke potrošnog materijala).
3. U padajućem meniju **Cartridge Policy** (Smernice za kertridže) izaberite **off** (isključeno) ili **Authorized HP** (Ovlašćeni HP).
4. Kliknite na dugme **Apply** (Primeni).

Zamena kertridža sa tonerom

Informacije o kertridžu sa mastilom

Nastavite da štampate sa trenutnim kertridžom sve dok redistribucija tonera daje zadovoljavajući kvalitet štampe. Da biste ponovno obavili redistribuciju tonera, uklonite kertridž sa tonerom iz štampača i blago protresite kertridž napred i nazad u odnosu na njegovu vodoravnu osu simetrije. Grafički prikaz potražite u uputstvu za zamenu kertridža. Vratite kertridž sa tonerom u štampač i zatvorite poklopac.

Uklanjanje i zamena kertridža sa tonerom

Kada kertridž za štampanje bude skoro prazan, možete nastaviti štampanje sa istim kertridžom sve dok je kvalitet štampe prihvatljiv nakon što rasporedite toner u njemu.

1. Otvorite vrata za pristup kertridžu i izvadite stari kertridž za štampanje.

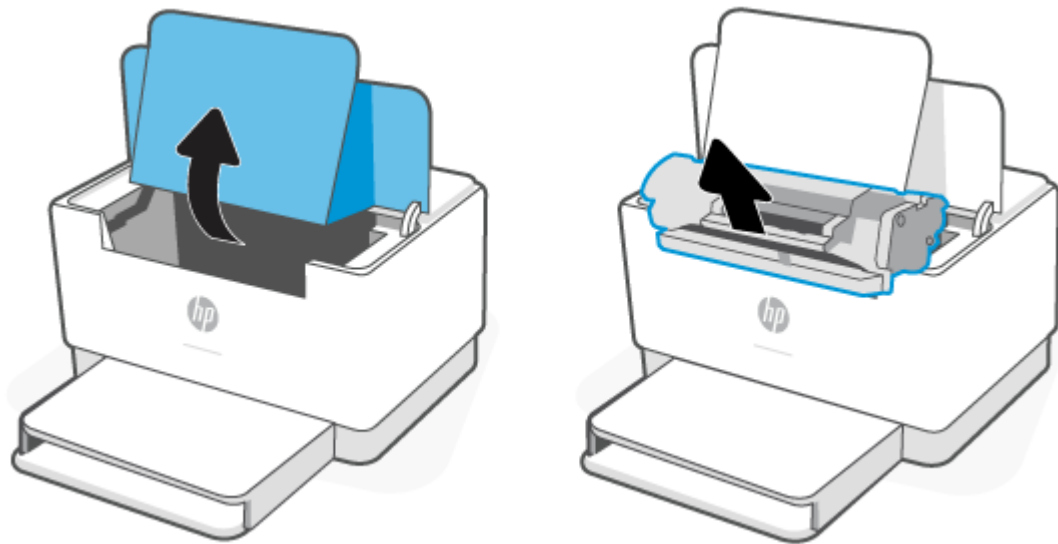

2. Izvadite novi kertridž za štampanje iz pakovanja. Stavite upotrebljeni kertridž u vrećicu i kutiju za recikliranje.

OPREZ: Da biste sprečili oštećenje kasete sa tonerom, držite je na krajevima. Ne dodirujte zaštitni poklopac i površinu valjka.

3. Uхватite obe strane kertridža za štampanje i blago protresite kertridž za štampanje da bi se toner ravnomerno rasporedio.

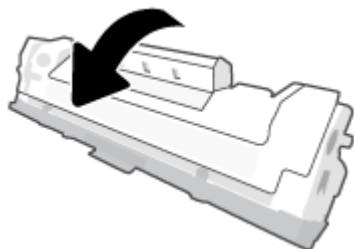

4. Skinite čep na kertridžu za štampanje.

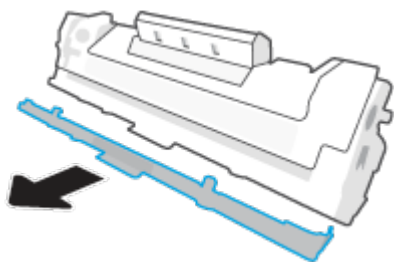

5. Stavite kertridž za štampanje u uređaj, a zatim zatvorite vrata za pristup kertridžu.

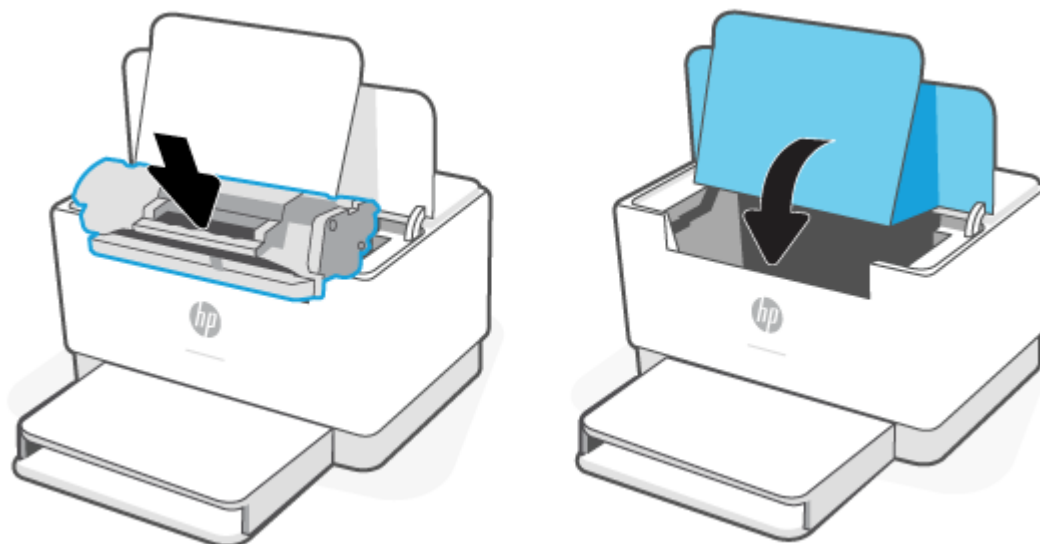

⚠ OPREZ: Ako se toner prospe po odeći, obrišite ga suvom krpom i operite odeću u hladnoj vodi. *Ukoliko budete koristili vrelu vodu, tkanina će upiti boju.*

7 Rešavanje problema

- [HP podrška](#)
- [Tumačenje načina rada lampica na kontrolnoj tabli](#)
- [Štampanje izveštaja o štampaču](#)
- [Vraćanje prvobitnih fabričkih podrazumevanih vrednosti i postavki](#)
- [Nizak nivo kertridža](#)
- [Štampač ne uvlači papir ili ga uvlači pogrešno](#)
- [Uklanjanje zaglavljenog papira](#)
- [Poboljšavanje kvaliteta štampe](#)
- [Rešavanje problema sa kvalitetom štampe](#)
- [Rešavanje problema bežične mreže](#)
- [Rešavanje problema s povezivanjem sa Ethernet mrežom](#)

HP podrška

Za najnovije ispravke proizvoda i informacije o podršci posetite veb lokaciju podrške za štampač na adresi www.hp.com/support/ljM207. HP podrška na mreži pruža različite opcije za pomoć oko štampača:



Preuzimanje softvera i upravljačkih programa Preuzmite softver, upravljačke programe i firmver koji vam je potreban za štampač.



Pitajte zajednicu: Pridružite se forumima zajednice da biste našli rešenja, postavljali pitanja i delili savete.



HP alatke za dijagnostiku: Koristite HP alatke na mreži da biste otkrili svoj štampač i pronašli preporučena rešenja.

Obratite se kompaniji HP

Ako vam je potrebna pomoć od predstavnika HP tehničke podrške da biste rešili problem, posetite www.support.hp.com. Sledeće opcije za kontakt dostupne su besplatno za klijente obuhvaćene garancijom (podrška od strane HP agenta za klijente koji nisu obuhvaćeni garancijom možda zahteva naknadu):



Časkajte sa agentom HP podrške na mreži ili HP virtuelnim agentom na mreži.



Pozovite agenta HP podrške.

Prilikom obraćanja HP podršci, budite spremni da obezbedite sledeće informacije:

- Ime proizvoda (nalazi se na štampaču)
- Broj proizvoda (nalazi se na nalepnici unutar štampača)
- Serijski broj (nalazi se na nalepnici unutar štampača)

Registracija štampača

Ako odvojite samo nekoliko minuta za registraciju, moći ćete da uživate u bržoj usluzi, efikasnijoj podršci i obaveštenjima podrške za proizvod. Ako niste registrovali štampač pri instalaciji softvera, sada možete da ga registrujete na lokaciji www.register.hp.com.

Dodatne opcije garancije

Prošireni planovi usluga su dostupni za štampač uz dodatnu naknadu. Posetite lokaciju www.hp.com/support/ljM207, izaberite svoju zemlju/region i jezik, a zatim istražite opcije plana usluge koje su dostupne za vaš štampač.

Tumačenje načina rada lampica na kontrolnoj tabli

- [USB model](#)
- [Bežični model](#)

USB model

Lampica statusa na štampaču treperi

Štampač obrađuje zadatak ili se pokreće, ponovo pokreće, hladi ili čisti. Nije potrebna nikakva radnja.

PAŽNJA: Ako Lampica statusa brzo treperi, isključite štampač, a zatim ga ponovo uključite. Ako ponovo dođe do problema, [Obratite se kompaniji HP](#).

Indikator upozorenja je uključena

Indikator upozorenja uključena, Lampica Papir treperi.



Ako



(Lampica Papir) treperi, štampaču je možda ponestalo papira (pogledajte [Ubacivanje papira](#)) ili je papir možda zaglavljen (pogledajte [Uklanjanje zaglavljenog papira](#)). Ako šaljete zadatak za ručno ubacivanje, ubacite papir i pritisnite  (dugme Nastavi) da biste nastavili.

Indikator upozorenja uključena, Lampica kertridža treperi.



Ako



(Lampica kertridža) treperi, kertridžu je možda skoro prazan ili postoji greška sa njim (na primer, nije kompatibilan, nije ovlašćen, zaštićen je). Zamenite kertridž sa tonerom.

NAPOMENA: Neće se pojavljivati nikakva upozorenja ako je štampač podešen da nastavi štampanje kada je kertridž sa tonerom skoro prazan.

Indikator upozorenja treperi

Indikator upozorenja treperi.

Proverite da li su vrata za pristup kertridžu štampača ili pristup sa zadnje strane ispravno zatvoreni.



Indikator upozorenja je isključena

Indikator upozorenja isključena, Lampica kertridža uključena.



Ako je  (Lampica kertridža) uključena, nivo kertridža štampača je nizak. Pogledajte [Nizak nivo kertridža](#).





Bežični model

- [Pregled](#)
- [Ponašanja lampice](#)

Pregled

Lampica statusa pregled		Opis
	Bela	U stanju mirovanja, u stanju spavanja ili radi
	Žuta	Zahteva pažnju zato što je došlo do greške

(nastavljeno)

Lampica statusa pregled	Opis
	Plava Status veze sa bežičnom mrežom
	Zelena Pokreće se, obrađuje ili ažurira
	Ljubičasta Režim za podešavanje bežične veze

Ponašanja lampice

Tabela 7-2 Bela





Ponašanje lampice	Opis
Lampica svetli u beloj boji na traci. 	Štampač je u režimu mirovanja i nije povezan sa bežičnom mrežom. Da biste povezali štampač sa bežičnom mrežom, pogledajte Povezivanje štampača sa Wi-Fi mrežom koristeći HP Smart . Ako je  (Lampica kertridža) uključena, nivo kertridža štampača je nizak, pogledajte Kertridž je gotovo pri kraju . Ako  (Lampica kertridža) treperi, nivo kertridža štampača je veoma nizak, pogledajte Kertridž je pri kraju .
Bela lampica treperi na traci. 	Štampač obrađuje i štampa zadatak.
Bela lampica na centru trake. 	Štampač je u režimu spavanja.

Tabela 7-3 Žuta





Ponašanje lampice	Opis
Postojana žuta lampica na traci. 	Vrata štampača možda nisu ispravno zatvorena. Uverite se da su vrata za pristup kertridžu i zadnja vrata za pristup ispravno zatvorena. Ako  (Lampica Papir) treperi, štampaču je možda ponestalo papira ili papir nije ispravno ubačen (pogledajte Ubacivanje papira). Ubacite papir i pritisnite  (dugme Nastavi) da biste nastavili. Možda je došlo i do zaglavljivanja papira. Uklonite zaglavljivi papir (pogledajte Uklanjanje zaglavljivenog papira) i pritisnite  (dugme Nastavi) da biste nastavili.

Tabela 7-3 Žuta (nastavljeno)



Ponašanje lampice	Opis
	<p>Ako  (Lampica kertridža) treperi, kertridžu je možda skoro prazan ili postoji greška sa njim (na primer, nije kompatibilan, nije ovlašćen ili je zaštićen). Zamenite kertridž sa tonerom.</p> <p>NAPOMENA: Ne pojavljuje se nikakvo obaveštenje ako je štampač konfigurisan da nastavi štampanje kada nivo kertridža sa tonerom bude veoma nizak.</p>
<p>Postojana žuta lampica brzo treperi na traci.</p> 	<p>Štampač je naišao na neki problem. Isključite štampač i ponovo ga uključite nakon 30 sekundi. Ako ponovo dođe do problema, posetite www.hp.com/support/ljM207</p>

Tabela 7-4 Plava





Ponašanje lampice	Opis
<p>Lampica svetli u svetloplavoj boji na traci.</p> 	<p>Štampač je u režimu mirovanja i povezan je sa bežičnom mrežom. Računar ili mobilni uređaj su direktno povezani sa štampačem koristeći Wi-Fi Direct.</p>
	<p>Ako je  (Lampica kertridža) uključena, nivo kertridža štampača je nizak, pogledajte Kertridž je gotovo pri kraju.</p>
	<p>Ako  (Lampica kertridža) treperi, nivo kertridža štampača je veoma nizak, pogledajte Kertridž je pri kraju.</p>
<p>Traka pulsira svetloplavom bojom.</p> 	<p>Štampač pokušava da se poveže sa bežičnom mrežom.</p>
<p>Postojano plavo svetlo pulsira, a zatim treperi u žutoj boji.</p> 	<p>Štampač ne može da se poveže sa bežičnom mrežom.</p> <p>Da biste rešili problem sa bežičnom vezom, pogledajte Rešavanje problema bežične mreže.</p>

Tabela 7-5 Zelena





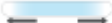



Ponašanje lampice	Opis
<p>Postojana zelena lampica na traci.</p> 	<p>Štampač se pokreće, čeka potvrdu, izvršava automatske rutine čišćenja, preuzima i instalira ažuriranje štampača ili se hladi. (Da bi obezbedio produktivno štampanje, štampač može automatski da uđe u režim hlađenja u određenim uslovima u okruženju.)</p> <p>PAŽNJA: Štampač mora da bude uključen tokom procesa ažuriranja. Nemojte isključivati štampač niti mu prekidati vezu sa napajanjem pre nego što se ažuriranje dovrši.</p> <p>NAPOMENA:</p> <ul style="list-style-type: none"> Ako dođe do problema prilikom instalacije ažuriranja štampača, štampač će se ponovo pokrenuti i pokušaće automatski da se ažurira (pomoću aktivne internet veze). Dok se štampač hladi, zadaci štampanja mogu biti pauzirani. Kada uređaj bude spreman, zadaci štampanja će biti dovršeni. Ovo može potrajati nekoliko minuta.
<p>Zelena lampica pulsira na traci.</p> 	<p>Štampač izvršava rutinsko održavanje.</p>

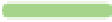





Tabela 7-6 Ljubičasta

Ponašanje lampice	Opis
<p>Purpurno svetlo pulsira na traci.</p> 	<p>Štampač je u režimu podešavanja bežične mreže.</p> <p>Ako  (dugme Informacije) treperi, pritisnite je da biste se povezali.</p>
<p>Postojana purpurna lampica brzo treperi, a zatim treperi žutom bojom.</p> 	<p>Vreme za Wi-Fi Protected Setup (WPS) režim ističe. Pritisnite  (dugme Otkazi) da biste otklonili grešku. Za više informacija pogledajte Povezivanje štampača sa Wi-Fi mrežom pomoću usluge Wi-Fi Protected Setup (WPS).</p>

Štampanje izveštaja o štampaču

 **NAPOMENA:** Ovaj odeljak se odnosi samo na bežične štampače.

Za USB model, pritisnite i zadržite  (dugme Nastavi) na 3 sekunde da biste odštampali izveštaj o konfiguraciji.

Izveštaj o štampaču	Kako se štampa	Opis
Izveštaj sa informacijama	Pritisnite  (dugme Informacije).	Izveštaj sa informacijama o štampaču sadrži rezime informacija o štampaču i njegov trenutni status.
Izveštaj o konfiguraciji	Pritisnite i zadržite  (dugme Informacije) na 3 sekunde dok ne zasvetli sva dugmad. Pritisnite  (dugme Nastavi) da biste odštampali izveštaj o konfiguraciji.	Izveštaj o konfiguraciji prikazuje evidenciju korišćenja štampača (odštampane stranice, skenirane slike), evidencije događaja, postavke kopiranja/energije, status mreže i još mnogo toga.
Izveštaj o testiranju bežične veze	Pritisnite i zadržite  (dugme Informacije) na 3 sekunde dok ne zasvetli sva dugmad. Istovremeno pritisnite  (dugme Informacije) i  (dugme Nastavi). U suprotnom, otvorite EWS. Pogledajte Pristupanje usluzi Embedded Web Server (EWS) i njeno korišćenje , izaberite karticu Networking (Umrežavanje) i izaberite Wireless Configuration (Konfiguracija bežične veze), a zatim izaberite Print Test Report (Odštampaj probni izveštaj).	Izveštaj o testiranju bežične mreže prikazuje dijagnostičke rezultate za status bežične mreže, jačinu bežičnog signala, otkrivene mreže i još toga.
Stranica sa informacijama o veb uslugama	Otvorite EWS. Pogledajte Pristupanje usluzi Embedded Web Server (EWS) i njeno korišćenje , izaberite karticu HP Web Services (HP veb usluge) i izaberite Web Services Settings (Postavke veb usluga), a zatim izaberite Print Information Sheet (Odštampaj list sa informacijama). Ako niste omogućili Web Services (Veb usluge), izaberite Enable (Omogući) da biste koristili opciju Print Information Sheet (Odštampaj list sa informacijama).	U zavisnosti od statusa veb usluga, izveštaji o veb uslugama pružaju različita uputstva pomoću kojih možete da uključite veb usluge, podesite ih, rešite probleme u vezi sa povezivanjem, ali i još mnogo toga.
Probna stranica sa podešavanjem poravnavanja	Otvorite EWS. Pogledajte Pristupanje usluzi Embedded Web Server (EWS) i njeno korišćenje , izaberite karticu System (Sistem) i izaberite Service (Usluga), pratite uputstva na ekranu u okviru Adjust Alignment (Podešavanje poravnavanja) da biste postavili sliku na željenu lokaciju na papiru.	Štampač štampa stranicu za poravnavanje.

Vraćanje prvobitnih fabričkih podrazumevanih vrednosti i postavki

Ako onemogućite neke funkcije ili promenite neke postavke i želite da ih vratite u prvobitno stanje, štampač možete vratiti na podrazumevane vrednosti originalnih fabričkih postavki ili mrežnih postavki.

1. Otvorite EWS. Pogledajte [Pristupanje usluzi Embedded Web Server \(EWS\) i njeno korišćenje](#).
2. Na kartici **System** (Sistem) izaberite **Service** (Servis).
3. U oblasti **Restore Defaults** (Vraćanje fabričkih vrednosti) kliknite na dugme **Restore defaults** (Vraćanje fabričkih vrednosti).

Štampač se zatim automatski ponovo pokreće.

Nizak nivo kertridža

Kertridž je gotovo pri kraju

Stvarni preostali radni vek kertridža se može razlikovati. Razmislite o tome da pripremite zamenu kako biste mogli da je instalirate kada kvalitet štampe postane neprihvatljiv. Nije neophodno odmah zameniti kertridž.

Nastavite da štampate sa trenutnim kertridžom sve dok redistribucija tonera daje zadovoljavajući kvalitet štampe. Da biste ponovno obavili redistribuciju tonera, uklonite kertridž sa tonerom iz štampača i blago protresite kertridž napred i nazad u odnosu na njegovu vodoravnu osu simetrije. Grafički prikaz potražite u uputstvu za zamenu kertridža. Vratite kertridž sa tonerom u štampač i zatvorite poklopac.

Kertridž je pri kraju

Stvarni preostali radni vek kertridža se može razlikovati. Razmislite o tome da pripremite zamenu kako biste mogli da je instalirate kada kvalitet štampe postane neprihvatljiv. Kertridž ne mora odmah da se zameni, osim ako kvalitet štampanja nije postao neprihvatljiv.

Kada HP kertridž sa tonerom bude bio pri kraju, garancija HP Premium Protection na taj kertridž sa tonerom prestaje da važi.

Menjanje postavki za nivo koji se računa kao „pri kraju“

Možete da promenite način na koji štampač reaguje kada potrošni materijal bude pri kraju. Ne morate ponovo utvrđivati ove postavke prilikom instalacije novog kertridža sa tonerom.

1. Otvorite EWS. Pogledajte [Pristupanje usluzi Embedded Web Server \(EWS\) i njeno korišćenje](#).
2. Izaberite karticu **System** (Sistem), a zatim izaberite stavku **Supply Settings** (Postavke potrošnog materijala).
3. Izaberite jednu od sledećih opcija sa padajuće liste **Very Low Setting (Black Cartridge)**: (Postavka za funkciju „Pri kraju“ (crni kertridž)):
 - Opciju **Stop** (Zaustavi) izaberite ako želite da štampač prestane sa štampanjem dok ne zamenite kertridž.
 - Opciju **Continue** (Nastavi) izaberite ako želite da vas štampač obavesti da je kertridž pri kraju, ali da nastavi sa štampanjem.

Order supplies (Naručite potrošni materijal)

Poručite potrošni materijal i papir	www.hp.com/go/suresupply
Naručivanje preko dobavljača usluga ili podrške	Obratite se HP službi za podršku ili ovlašćenom HP servisu.
Naručivanje preko ugrađenog HP Web servera (EWS)	Da biste pristupili ovoj usluzi, u podržani veb pregledač na računaru unesite IP adresu štampača u polje za adresu/URL. EWS pruža opcije za kupovinu originalnih HP materijala.

Štampač ne uvlači papir ili ga uvlači pogrešno

Uvod

Sledeća rešenja mogu da pomognu ako štampač ne uvlači papir iz ulaznog ležišta ili ako uvlači više listova odjednom. Bilo koja od tih situacija može dovesti do zaglavlivanja papira.

- [Proizvod ne uvlači papir](#)
- [Čišćenje valjka za uvlačenje papira](#)
- [Proizvod uvlači više listova papira](#)

Proizvod ne uvlači papir

Ako uređaj ne preuzima papir iz ulaznog ležišta, probajte ova rešenja.

1. Otvorite uređaj i izvadite zaglavljeni papir, ako ga ima.
2. U ležište umetnite format papira koji odgovara vašem zadatku.
3. Proverite da li su pravilno podešeni format i vrsta papira.
4. Vodite računa da vođice za papir u ležištu budu pravilno podešene za format papira koji se koristi. Podesite vođice na odgovarajući urez u ležištu.
5. Očistite valjak za uvlačenje papira.



NAPOMENA: Ako ponovo dođe do problema, posetite lokaciju podrške za ovaj štampač na adresi www.hp.com/support/ljM207 da biste saznali više o rešavanju problema sa papirom.

Čišćenje valjka za uvlačenje papira

1. Isključite štampač.
2. Iskopčajte kabl za napajanje sa zadnje strane štampača.
3. Uklonite naslagani papir iz ulaznog ležišta.
4. Okrenite štampač bočno, kao što je prikazano.

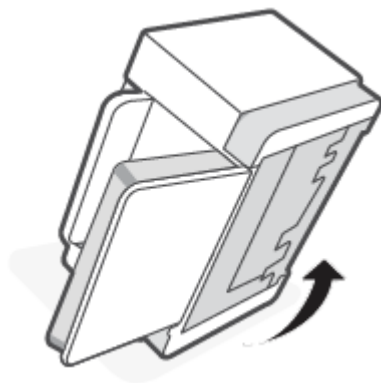

5. Otpustite i uhvatite plavu rezu, a zatim uklonite tablu.

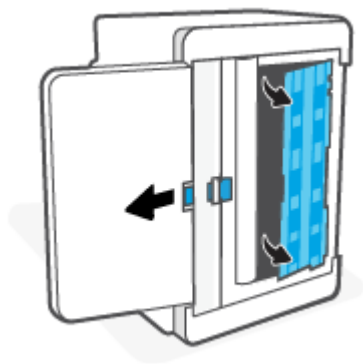

6. Navlažite mekanu krpu koja ne ostavlja dlačice alkoholom ili vodom, a zatim obrišite svaki valjak.

 **NAPOMENA:** Blago pritisnite svaki valjak da biste se uverili da su u potpunosti očišćeni.

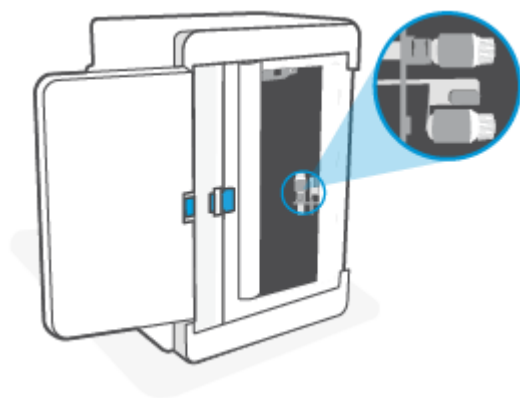

7. Sačekajte oko 10 minuta da bi se valjak za uvlačenje papira potpuno osušio.
8. Dok držite plavu rezu, poravnajte i ubacite tablu kao što je prikazano. Otpustite plavu rezu da biste zaključali tablu na mestu.

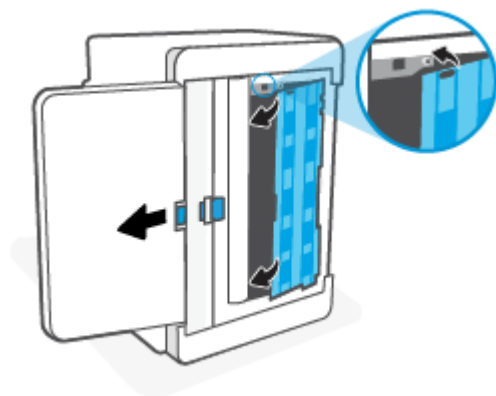

9. Vratite štampač u originalni, uspravni položaj.

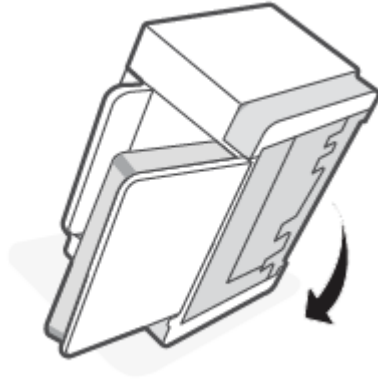

10. Ponovo ubacite ris papira u ulazno ležište.
11. Priključite kabl za napajanje u štampač i uključite štampač.

Proizvod uvlači više listova papira

Ako uređaj preuzima više listova papira iz ulaznog ležišta, probajte ova rešenja.

1. Uklonite ris papira iz ulaznog ležišta i rotirajte ga za 180 stepeni, a zatim ga vratite u prvobitni položaj. Vratite ris papira u ulazno ležište.
2. Koristite samo papir koji ispunjava HP specifikacije za ovaj uređaj.
3. Koristite papir koji nije zgužvan, savijen ili oštećen. Ako je potrebno, koristite papir iz drugog pakovanja.
4. Vodite računa da ne prepunite ulazno ležište. Ako je ležište prepunjeno, uklonite ceo svežanj papira iz ležišta, poravnajte svežanj papira, a zatim vratite deo papira na ulazno ležište.
5. Vodite računa da vođice za papir u ležištu budu pravilno podešene za format papira koji se koristi. Podesite vođice na odgovarajući urez u ležištu.
6. Utvrdite da li je okruženje uređaja u okviru preporučenih specifikacija.

Uklanjanje zaglavljenog papira

Uvod

Sledeće informacije sadrže uputstva za uklanjanje zaglavljenog papira iz štampača.

- [Lokacije zaglavljenog papira](#)
- [Nailazite na učestala zaglavljivanja papira ili zaglavljivanja koja se ponavljaju?](#)
- [Uklanjanje zaglavljenih papira iz ulaznog ležišta](#)
- [Uklanjanje zaglavljenog papira iz baze štampača](#)
- [Uklanjanje zaglavljenog papira iz oblasti kertridža za štampanje](#)
- [Uklanjanje zaglavljenih papira iz izlaznih oblasti](#)
- [Uklanjanje zaglavljenog papira iz zadnjeg dupleksera](#)

Lokacije zaglavljenog papira

Papir se može zaglaviti na sledećim mestima u proizvodu.

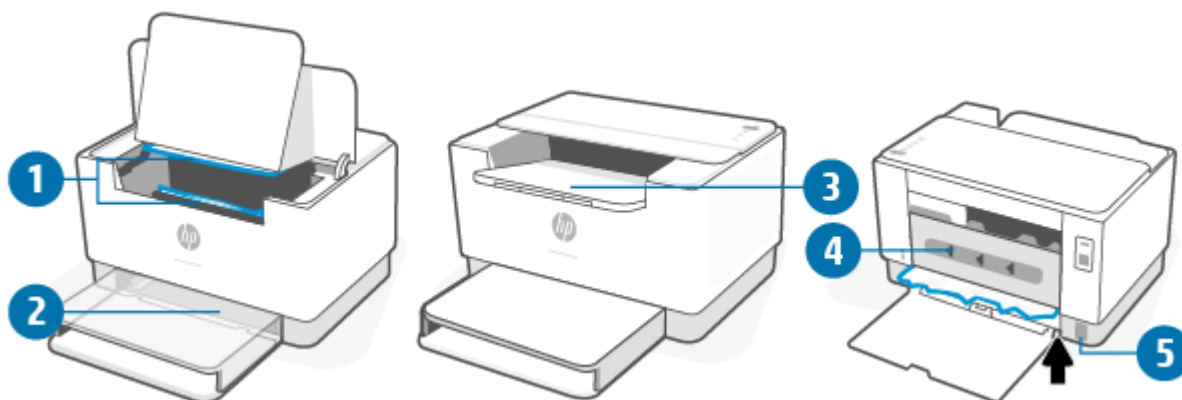

1	Unutrašnja područja
2	Ulazna fioka
3	Izlazna korpa
4	Oblast dupleksera sa zadnje strane
5	Baza štampača

 **NAPOMENA:** Zaglavljivanja se mogu desiti na više lokacija.

Nailazite na učestala zaglavljivanja papira ili zaglavljivanja koja se ponavljaju?

Da biste rešili probleme sa učestalim zaglavljivanjem papira, pratite sledeće korake. Ukoliko prvi korak ne reši problem, pređite na sledeći sve dok problem ne bude rešen.

1. Ako je papir zaglavljen u štampaču, izvadite zaglavljeni papir, a zatim odšampajte probnu stranicu kako biste testirali štampač.
2. Proverite da li je ležište podešeno za odgovarajući format i tip papira.
 - a. Otvorite EWS. Pogledajte [Pristupanje usluzi Embedded Web Server \(EWS\) i njeno korišćenje](#).
 - b. Kliknite na karticu **System** (Sistem), a zatim na stranicu **Paper Setup** (Podešavanje papira).
 - c. Izaberite tip papira koji se nalazi u ležištu.
3. Isključite štampač, sačekajte 30 sekundi, a zatim ga ponovo uključite.
4. [Štampanje stranice za čišćenje](#) da biste uklonili suvišni toner iz štampača.
5. Odšampajte probnu stranicu da biste testirali štampač.

Ako nijedan od ovih koraka nije rešio problem, možda je neophodno servisiranje štampača. Obratite se podršci.

Uklanjanje zaglavljenih papira iz ulaznog ležišta

⚠ OPREZ: Ne koristite oštre predmete, poput pincete ili špicastih klješta, za uklanjanje zaglavljenog papira. Garancija ne pokriva oštećenja nastala korišćenjem oštih objekata.

Pri uklanjanju zaglavljenog papira, izvlačite ga iz uređaja pod pravim uglom. Ako ga izvlačite pod uglom, može doći do oštećenja uređaja.

📝 NAPOMENA: U zavisnosti od toga gde je mesto zaglavljivanja, neki od sledećih koraka možda neće biti potrebni.

1. Otvorite vrata za pristup kertridžu i izvadite kertridž za štampanje.

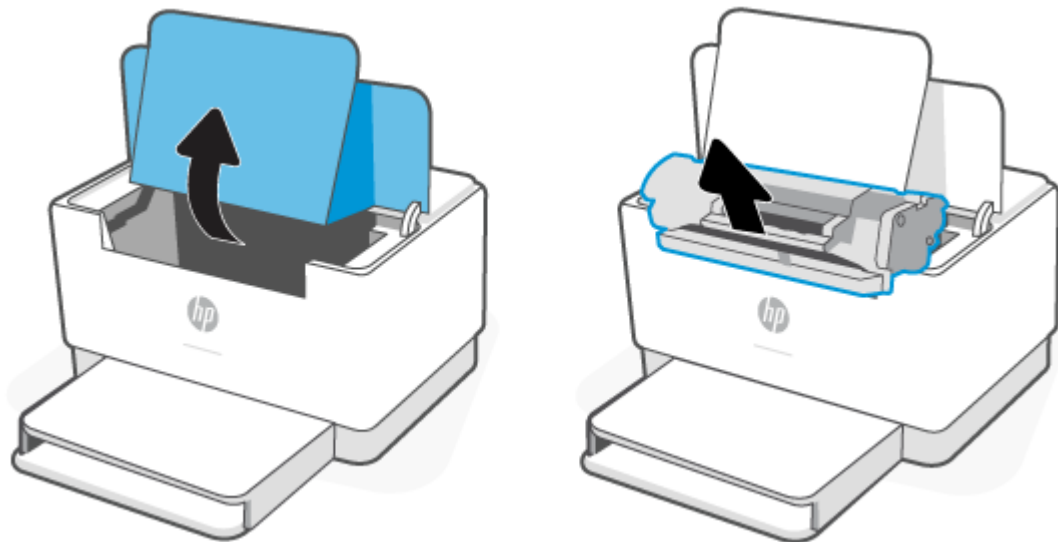

2. Uklonite svežanj papira iz ulaznog ležišta.

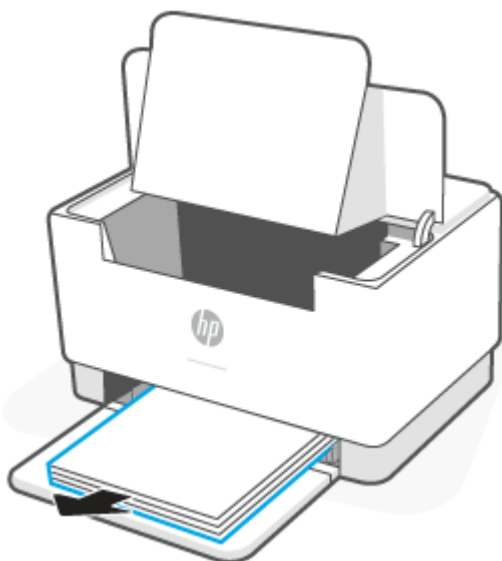

3. S obe ruke povucite strane zaglavljenog papira koja je vidljiva (to obuhvata sredinu), pa ga pažljivo izvucite iz štampača.

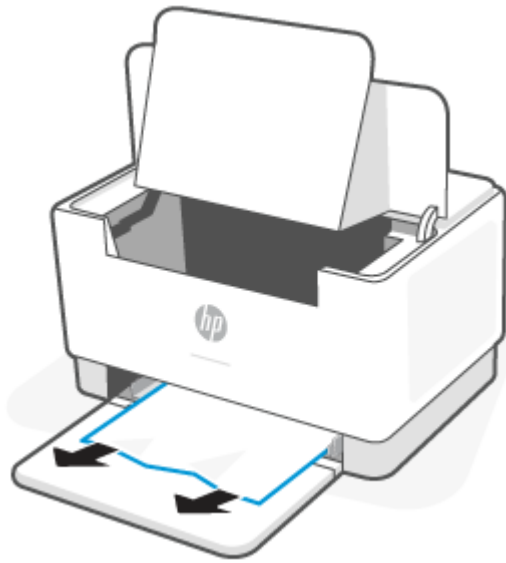

4. Ponovo ubacite kertridž za štampanje i zatvorite vrata za pristup kertridžu.

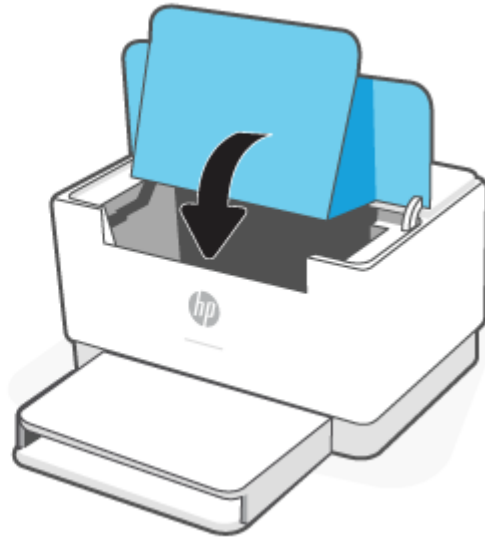
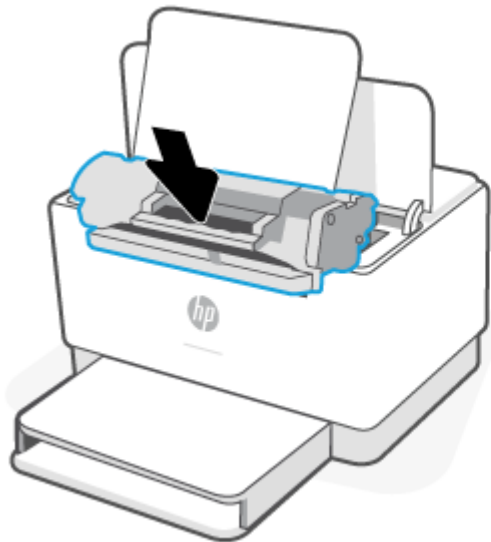

Uklanjanje zaglavljenog papira iz baze štampača

1. Okrenite štampač bočno, kao što je prikazano.

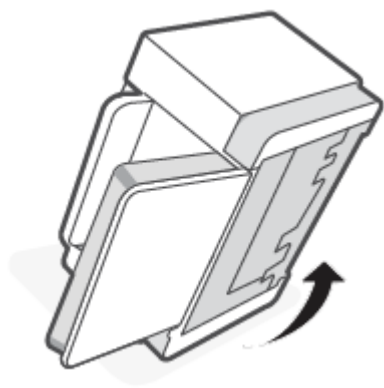

2. Otpustite i uhvatite plavu rezu, a zatim uklonite tablu.

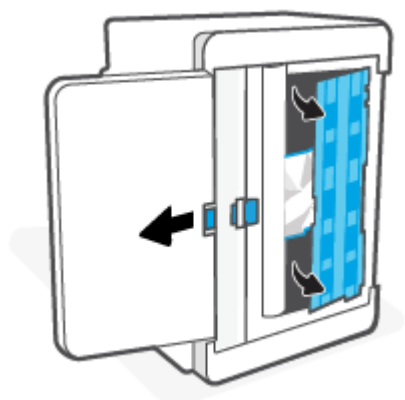

3. Uklonite zaglavljene medijum.



4. Dok držite plavu rezu, poravnajte i ubacite tablu kao što je prikazano. Otpustite plavu rezu da biste zaključali tablu na mestu.

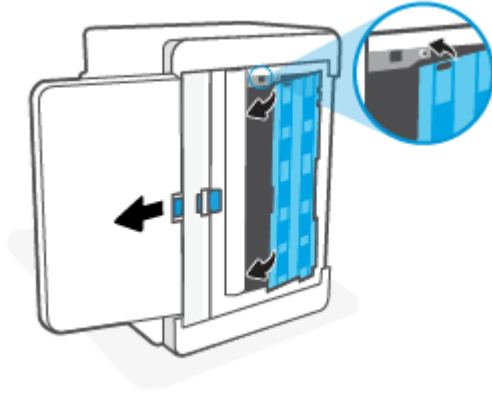

5. Vratite štampač u originalni, uspravni položaj.

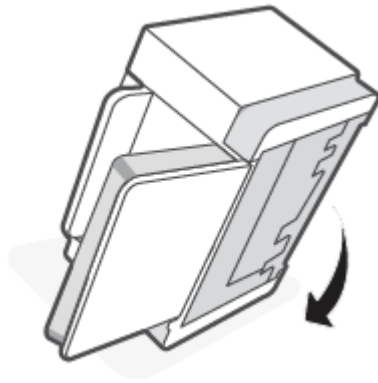

Uklanjanje zaglavljenog papira iz oblasti kertridža za štampanje

1. Otvorite vrata za pristup kertridžu i izvadite kertridž za štampanje.

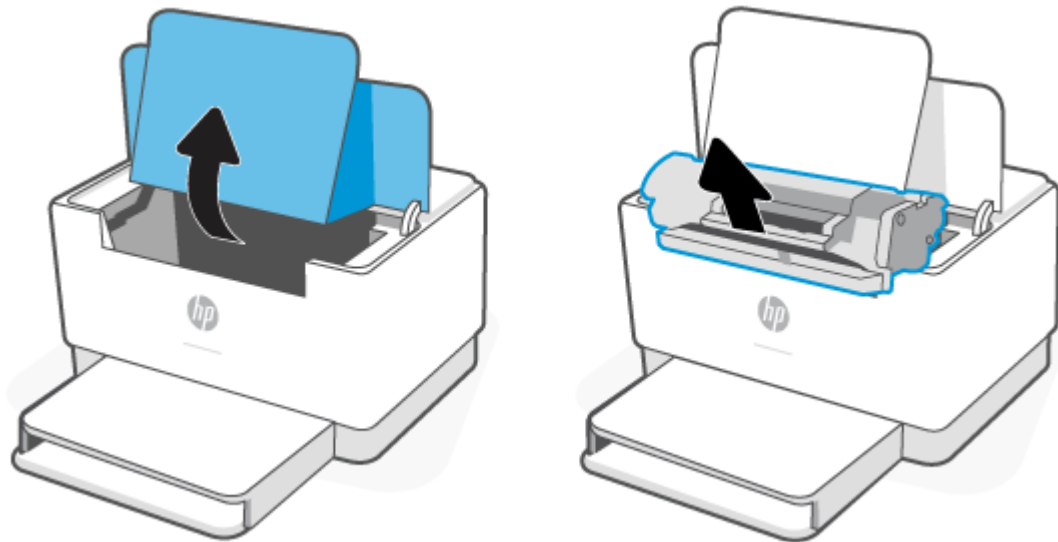

2. Ako vidite zaglavljeni papir, pažljivo ga uhvatite i polako izvucite iz štampača.

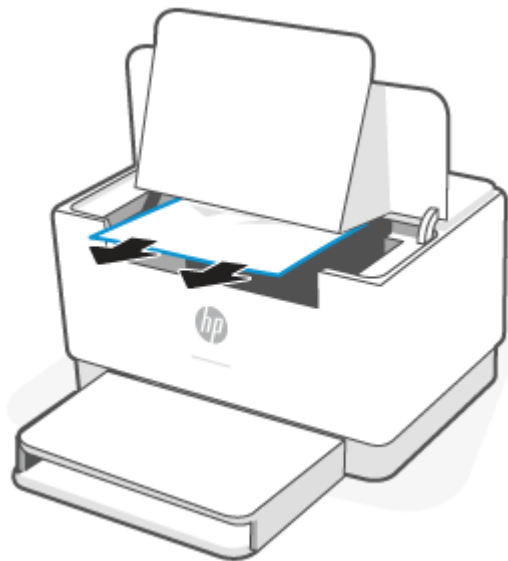

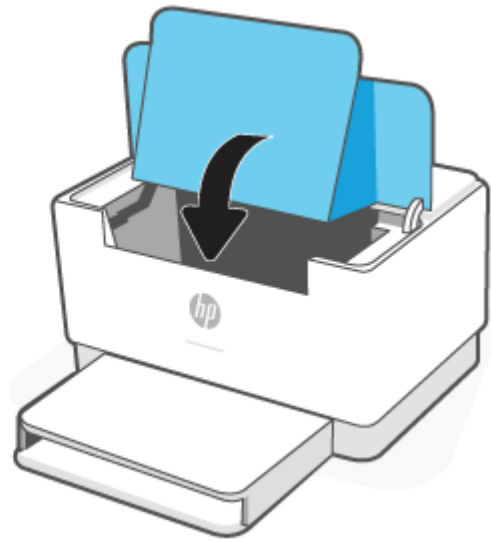
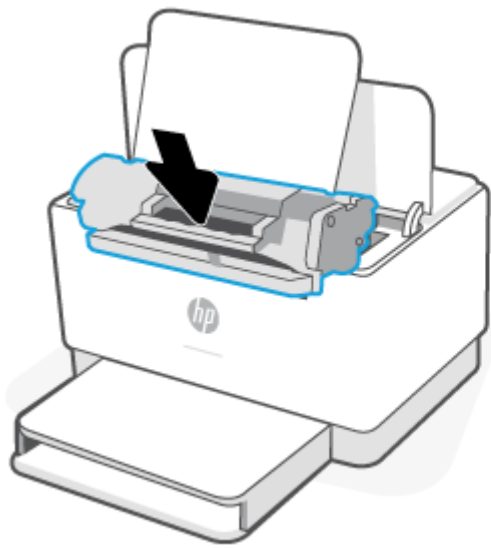

3. Ponovo ubacite kertridž za štampanje i zatvorite vrata za pristup kertridžu.



Uklanjanje zaglavljenih papira iz izlaznih oblasti

⚠ OPREZ: Ne koristite oštre predmete, poput pincete ili špicastih klješta, za uklanjanje zaglavljenog papira. Garancija ne pokriva oštećenja nastala korišćenjem oštih predmeta.

Kada se papir zaglavi,  (Lampica Papir) treperi i  (Indikator upozorenja) treperi ili se na traci pali postojana žuta lampica (u zavisnosti od štampača).

Uklonite sav zaglavljeni papir koji se vidi u oblasti izlaznog ležišta. Obema rukama izvucite papir kako biste sprečili da se pocepa.

Uklanjanje zaglavljenog papira iz zadnjeg dupleksera

Da biste proverili da li se papir zaglavio u bilo kom delu zadnjeg dupleksera, postupite na sledeći način.

1. Otvorite zadnja vrata za pristup.
2. Ako vidite zaglavljeni papir, pažljivo ga uhvatite i polako izvucite iz uređaja.

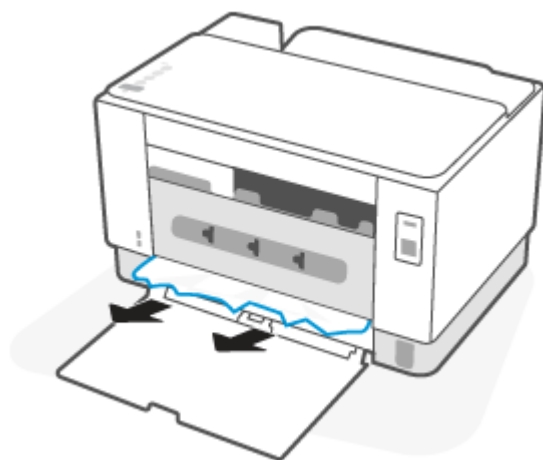

3. Zatvorite zadnja vrata za pristup.

Poboljšavanje kvaliteta štampe

- [Uvod](#)
- [Štampanje iz drugog programa](#)
- [Proverite podešavanje vrste papira za zadatak za štampanje](#)
- [Provera stanja kertridža sa tonerom](#)
- [Čišćenje kertridža](#)
- [Štampanje stranice za čišćenje](#)
- [Vizuelni pregled kertridža sa tonerom](#)
- [Provera papira i okruženja za štampanje](#)
- [Podešavanje gustine štampanja](#)

Uvod

Sledeće informacije predstavljaju korake za rešavanje problema sa kvalitetom štampe, u koje spadaju:

- Mrlje
- Nejasno štampanje
- Taman otisak
- Svetao otisak
- Linije
- Nedostaje toner
- Raspršene tačke tonera
- Toner nije postavljen na mesto
- Iskošene slike

Da biste rešili navedene i druge probleme sa kvalitetom štampe, isprobajte sledeća rešenja navedenim redosledom.

Za informacije o rešavanju određenih defekata slike, pogledajte [Rešavanje problema sa kvalitetom štampe](#).

Štampanje iz drugog programa

Pokušajte da štamplete iz drugog programa. Ako se stranice pravilno štampanju, problem je u programu iz kog ste prethodno štampani.

Ako stranica nije ispravno odštampana, pokušajte da ažurirate štampač i ponovo odštampanje. Pogledajte [Ažuriranje štampača](#).

Proverite podešavanje vrste papira za zadatak za štampanje

Proverite postavku vrste papira ako štamplate iz programa, a na otiscima postoje mrlje od tonera, tačkice tonera, ispušten toner, ako je štampa mutna ili previše tamna, ako je papir savijen ili ako na nekim mestima nedostaje toner.

Provera postavke vrste papira u štampaču

Proverite da li je u ležište postavljena odgovarajuća vrsta papira.

Provera postavki vrste papira (Windows)

1. U okviru softvera, izaberite opciju **Print** (Štampanje).
2. Izaberite štampač, a zatim kliknite na dugme **Properties** (Svojstva) ili **Preferences** (Izbori).
3. Proverite postavke papira.



Provera postavki vrste papira (OS X)

1. Kliknite na meni **File** (Datoteka), a zatim i na opciju **Print** (Štampanje).
2. U meniju **Printer** (Štampač) izaberite štampač.
3. Podrazumevano, upravljački program za štampač prikazuje meni **Copies & Pages** (Kopije i stranice). Otvorite padajuću listu menija, a zatim kliknite na meni **Finishing** (Završna faza).
4. Izaberite vrstu iz padajuće liste **Media-type** (Vrsta medijuma).

Provera stanja kertridža sa tonerom

Pratite ove korake da biste proverili preostali procenjeni radni vek kertridža sa tonerom, a po mogućstvu i status drugih delova za održavanje koje je moguće zameniti.

Prvi korak: Pronalaženje informacija o potrošnom materijalu

- **USB model:** Na kontrolnoj tabli štampača, pritisnite i zadržite  (dugme Nastavi) na 3 sekunde da biste odštampani izveštaj o konfiguraciji.
- **Bežični model:** Na kontrolnoj tabli štampača pritisnite  (dugme Informacije) da biste odštampani izveštaj sa informacijama.

Drugi korak: Provera stanja potrošnog materijala

1. Otvorite EWS (pogledajte [Pristupanje usluzi Embedded Web Server \(EWS\) i njeno korišćenje](#)) da biste videli izveštaj sa statusom potrošnog materijala za kertridže sa tonerom i ukoliko je primenljivo, status drugih zamenljivih delova za održavanje.

Pri upotrebi kertridža sa tonerom koji je pri kraju procenjenog radnog veka može doći do problema sa kvalitetom štampe. Izveštaj o konfiguraciji pokazuje kada je potrošni materijal pri kraju.

Kada HP kertridž sa tonerom bude bio pri kraju, garancija HP Premium Protection na taj kertridž sa tonerom prestaje da važi.

Kertridž sa tonerom ne mora odmah da se zameni, osim ako kvalitet štampanja nije postao neprihvatljiv. Razmislite o tome da pripremite zamenu kako biste mogli da je instalirate kada kvalitet štampe postane neprihvatljiv.

Ako treba da zamenite kertridž sa tonerom ili neke druge delove za održavanje koje je moguće zameniti, u izveštaju o konfiguraciji navedeni su brojevi originalnih HP delova.

2. Proverite da li koristite originalni HP kertridž.

Na originalnom HP kertridžu sa tonerom nalazi se natpis „HP“ ili HP logotip. Više informacija o identifikovanju HP kertridža potražite na stranici www.hp.com/go/learnaboutequipment

Čišćenje kertridža

Tokom štampanja, u kertridž može da dospe papirna prašina, što može da dovede do problema u kvalitetu štampanja pozadine, pojave tamnih vertikalnih traka ili horizontalnih trakastih preliva boja koji se ponavljaju.

Pratite ove korake da biste poboljšali navedene probleme u kvalitetu štampanja:

1. Otvorite EWS. Pogledajte [Pristupanje usluzi Embedded Web Server \(EWS\) i njeno korišćenje](#).
2. Kliknite na karticu **System** (Sistem), a zatim na **Service** (Servis).
3. U oblasti **Cartridge Cleaning Mode** (Režim čišćenja kertridža) kliknite na **Start** (Pokreni) da biste pokrenuli proces čišćenja.

Štampanje stranice za čišćenje

U štampaču se tokom štampanja mogu nakupiti delovi papira i tonera, kao i prašina, što može dovesti do problema sa kvalitetom štampe, kao što su pojava čestica ili kapljica tonera, mrlja, pruga, linija ili fleka koje se ponavljaju.

Stranicu za čišćenje možete odštampati na sledeći način.

1. Otvorite EWS. Pogledajte [Pristupanje usluzi Embedded Web Server \(EWS\) i njeno korišćenje](#).
2. Na kartici **System** (Sistem) izaberite **Service** (Servis).
3. U oblasti **Fuser Cleaning Mode** (Režim čišćenja grejača) kliknite na **Start** (Pokreni) da biste pokrenuli proces čišćenja.

Vizuelni pregled kertridža sa tonerom

Pratite sledeće korake za proveru kertridža sa tonerom.

1. Izvadite kertridž sa tonerom iz štampača, a zatim proverite da li je zaptivna traka uklonjena.
2. Proverite da li ima oštećenja na memorijskom čipu.
3. Ako vidite oštećenje na kertridžu sa tonerom, zamenite ga.
4. Vratite kertridž sa tonerom i odštampajte nekoliko stranica da biste proverili da li je problem rešen.

Provera papira i okruženja za štampanje

Prvi korak: Koristite papir koji ispunjava HP specifikacije

Neki problemi sa kvalitetom štampe nastaju usled korišćenja papira koji ne ispunjava specifikacije kompanije HP.

- Koristite isključivo one vrste i težine papira koje ovaj štampač podržava.
- Koristite papir dobrog kvaliteta koji nije isečen, zasečen, pocepan, zamrljan, sa olabavljenim delovima, prašnjav, izgužvan, probušen, zaheftan, sa uvijenim ili savijenim ivicama.
- Nemojte koristiti papir na kojem je već štampano.
- Nemojte koristiti papir koji sadrži metalne materijale, kao što su šljokice.
- Koristite papir namenjen za upotrebu sa laserskim štampačima. Ne koristite papir namenjen samo za upotrebu za inkjet štampačima.
- Ne koristite papir sa previše neravnina. Glatkiji papiri obično omogućavaju da se dobije bolji kvalitet štampe.

Drugi korak: Proverite okruženje

Okruženje može direktno uticati na kvalitet štampe i čest je uzrok problema sa kvalitetom štampe ili uvlačenjem papira. Pokušajte sa sledećim rešenjima:

- Udaljite štampač od mesta na kojima ima promaje, kao što su otvorena vrata ili prozori, ili izduvni otvori klima uređaja.
- Vodite računa da ne izlažete štampač temperaturama ili vrednostima vlažnosti vazduha koje prekoračuju vrednosti iz specifikacije štampača.
- Nemojte stavljati štampač u zatvoren komad nameštaja, kao što je vitrina.
- Postavite štampač na ravnu i stabilnu površinu.
- Uklonite sve predmete koji zatvaraju ventilacione otvore na štampaču. Za rad štampača potreban je neometan protok vazduha sa svih strana, uključujući i gornju.
- Zaštitite štampač od čestica nečistoće u vazduhu, prašine, vodene pare, masti i drugih faktora koji mogu dovesti do stvaranja naslaga unutar štampača.

Podešavanje gustine štampanja

Pratite sledeće korake da biste podesili gustinu štampanja.

1. Otvorite EWS. Pogledajte [Pristupanje usluzi Embedded Web Server \(EWS\) i njeno korišćenje](#).
2. Otvorite karticu **System** (Sistem), a zatim u levom oknu za navigaciju izaberite **System Setup** (Sistemska podešavanja).
3. Izaberite odgovarajuću postavku gustine.
4. Kliknite na **Apply** (Primeni) da biste sačuvali promene.

Rešavanje problema sa kvalitetom štampe

- [Uvod](#)
- [Rešavanje problema sa kvalitetom štampe](#)

Uvod

Sledeće informacije predstavljaju korake za rešavanje problema sa nedostacima na slici, u koje spadaju:

- Svetao otisak
- Siva pozadina ili taman otisak
- Prazne stranice
- Crne stranice
- Tamne ili svetle trake
- Tamne ili svetle linije
- Nedostaje toner
- Iskošene slike
- Boje nisu usklađene
- Izgužvan papir

Rešavanje problema sa kvalitetom štampe

Tabela 7-7 Brzi referentni vodič za tabelu sa defektima slike

Tabela 7-8 Svetao otisak



Tabela 7-9 Siva pozadina ili tamno štampanje



Tabela 7-10 Prazna stranica – bez štampanja

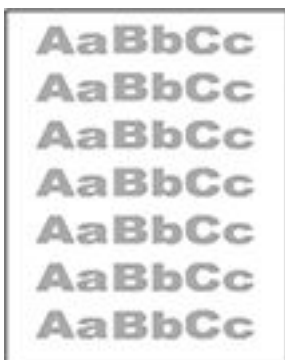

Tabela 7-7 Brzi referentni vodič za tabelu sa defektima slike (nastavljeno)

Tabela 7-11 Prazna stranica



Tabela 7-12 Vertikalne trake



Tabela 7-13 Vertikalne linije



Tabela 7-14 Rešavanje/defekti grejača

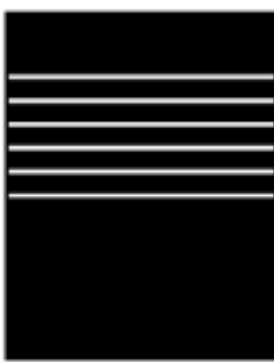

Tabela 7-15 Defekti postavljanja slika



Tabela 7-16 Defekti izlaza

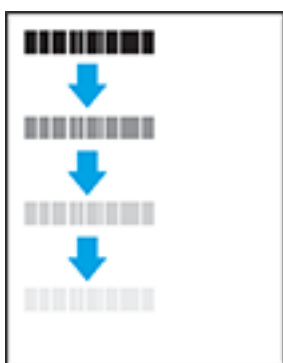

Defekti slika, bez obzira na uzrok, se često mogu ukloniti na isti način. Koristite navedene korake kao polaznu tačku za rešavanje defekata slike.

1. Ponovo odštampajte dokument. Defekti sa kvalitetom štampanja se mogu javljati povremeno, a mogu potpuno nestati usled kontinuiranog štampanja.
2. Proverite stanje kertridža. Zamenite kertridž ako je njegovo stanje **Very Low** (Pri kraju) (ako mu je istekao životni vek).
3. Proverite da li postavke upravljačkog programa i režima štampanja odgovaraju medijumu koji se nalazi u ležištu. Pokušajte sa drugim risom medijuma ili drugim ležištem. Pokušajte sa drugim režimom štampanja.
4. Proverite da li je štampač u opsegu podržane radne temperature/vlažnosti.
5. Proverite da li štampač podržava vrstu, format i težinu papira. Pogledajte stranicu podrške za štampač na adresi www.hp.com/support/ljM207 za listu formata i vrsta papira koje štampač podržava.

 **NAPOMENA:** Termin „stapanje“ se odnosi na deo procesa štampanja kada se toner zalepi za papir.

Sledeći primeri se odnose na papir formata Letter koji je prošao kroz štampač kraćom ivicom napred.

Tabela 7-8 Svetao otisak



Opis	Uzorak	Moguća rešenja
<p>Svetao otisak:</p> <p>Odštampan sadržaj na celoj stranici je svetao ili izbledeo.</p>		<ol style="list-style-type: none"> 1. Ponovo odšampajte dokument. 2. Izvadite kertridž, a zatim ga protresite da biste ponovo rasporedili toner. 3. Proverite da li je kertridž za štampanje pravilno postavljen. 4. Odštamajte izveštaj o konfiguraciji i proverite vek trajanja i korišćenje kertridža (Pritisnite i zadržite  (dugme Informacije) na 3 sekunde dok se ne osvetli sva dugmad, a zatim pritisnite  (dugme Nastavi) da biste odšampali izveštaj o konfiguraciji). 5. Zamena kertridža sa tonerom. 6. Ako ponovo dođe do problema, idite na www.hp.com/support/ljM207

Tabela 7-9 Siva pozadina ili tamno štampanje

Opis	Uzorak	Moguća rešenja
<p>Siva pozadina ili tamno štampanje:</p> <p>Slika ili tekst su tamniji od očekivanog.</p>		<ol style="list-style-type: none"> 1. Vodite računa da papir u ležištima nije već prošao kroz štampač. 2. Koristite drugačiju vrstu papira. 3. Ponovo odšampajte dokument. 4. Samo Mono modeli: Na ugrađenom Web serveru štampača otvorite meni Adjust Toner Density (Podešavanje gustine tonera), a zatim smanjite gustinu tonera. 5. Vodite računa da se štampač nalazi u opsegu podržane radne temperature i vlažnosti. 6. Zamena kertridža sa tonerom. 7. Ako ponovo dođe do problema, idite na www.hp.com/support/ljM207

Tabela 7-10 Prazna stranica – bez štampanja

Opis	Uzorak	Moguća rešenja
<p>Prazna stranica – bez štampanja:</p> <p>Stranica je potpuno prazna i na njoj nema odštampanog sadržaja.</p>		<ol style="list-style-type: none">1. Proverite da li je kertridž originalni HP kertridž.2. Proverite da li je kertridž za štampanje pravilno postavljen.3. Odštampane drugim kertridžom.4. Proverite vrstu papira u ležištu za papir i podesite postavke štampača tako da budu odgovarajuće. Ako je potrebno, izaberite lakšu vrstu papira.5. Ako ponovo dođe do problema, idite na www.hp.com/support/ljM207

Tabela 7-11 Prazna stranica

Opis	Uzorak	Moguća rešenja
<p>Prazna stranica:</p> <p>Cela stranica je crna.</p>		<ol style="list-style-type: none">1. Vizuelni pregled kertridža sa tonerom da biste proverili da li postoji oštećenje.2. Proverite da li je kertridž za štampanje pravilno postavljen.3. Zamena kertridža sa tonerom.4. Ako ponovo dođe do problema, idite na www.hp.com/support/ljM207

Tabela 7-12 Vertikalne trake

Opis	Uzorak	Moguća rešenja
<p>Ponovljeno javljanje širokih traka i Impuls traka:</p> <p>Svetle ili tamne linije koji se protežu celom dužinom stranice. One mogu biti oštre ili blage. Defekt se prikazuje samo u obojenim oblastima, ne pojavljuje se u tekstu ili delovima na kojima nema odštampanog sadržaja.</p>		<ol style="list-style-type: none">1. Ponovo odštampane dokument.2. Zamena kertridža sa tonerom.3. Koristite drugačiju vrstu papira.4. Ako ponovo dođe do problema, idite na www.hp.com/support/ljM207

Tabela 7-13 Vertikalne linije



Opis	Uzorak	Moguća rešenja
<p>Svetle vertikalne linije:</p> <p>Svetle linije koje se uglavnom protežu celom dužinom stranice. Defekt se prikazuje samo u obojenim oblastima, ne pojavljuje se u tekstu ili delovima na kojima nema odštampanog sadržaja.</p>		<ol style="list-style-type: none">1. Ponovo odštamajte dokument.2. Izvadite kertridž, a zatim ga protresite da biste ponovo rasporedili toner.3. Ako ponovo dođe do problema, idite na www.hp.com/support/ljM207 <p>NAPOMENA: Svetle i tamne vertikalne linije se mogu javiti kada je sredina štampanja van propisanog okvira za temperaturu i vlažnost. Dodatne informacije o dozvoljenim nivoima temperature i vlažnosti potražite u specifikacijama štampača za radno okruženje.</p>
<p>Tamne vertikalne linije i linije od čišćenja ITB mehanizma (samo modeli u boji):</p> <p>Tamne linije koje se javljaju celom dužinom stranice. Ovaj defekt se može javiti bilo gde na stranici, u obojenim delovima ili u segmentima bez odštampanog sadržaja.</p>		<ol style="list-style-type: none">1. Ponovo odštamajte dokument.2. Izvadite kertridž, a zatim ga protresite da biste ponovo rasporedili toner.3. Štampanje stranice za čišćenje.4. Proverite nivo tonera u kertridžu. Pogledajte Da biste otvorili EWS koristeći HP Smart (iOS, Android i Windows 10).5. Ako ponovo dođe do problema, idite na www.hp.com/support/ljM207

Tabela 7-14 Rešavanje/defekti grejača

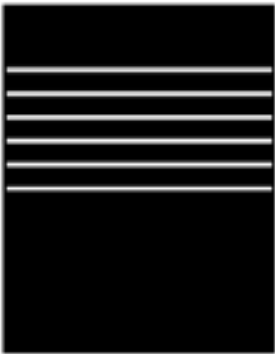

Opis	Rešavanje/grejač	Moguća rešenja
<p>Odstupanje vrućeg grejača (senka):</p> <p>Blage senke ili odstupanja slike koje se javljaju celom dužinom stranice. Ponovljena slika možda izbledi pri svakom ponavljanju.</p>		<ol style="list-style-type: none"> 1. Ponovo odštampajte dokument. 2. Proverite vrstu papira u ležištu za papir i podesite postavke štampača tako da budu odgovarajuće. Ako je potrebno, izaberite lakšu vrstu papira. 3. Ako ponovo dođe do problema, idite na www.hp.com/support/ljM207
<p>Slabo grejanje:</p> <p>Toner struže bilo koju ivicu stranice. Ovaj defekt se češće javlja na ivicama stranica zadataka u kojima se velika površina prekriva bojom i na lakim medijumima, ali se može javiti bilo gde na stranici.</p>		<ol style="list-style-type: none"> 1. Ponovo odštampajte dokument. 2. Proverite vrstu papira u ležištu za papir i podesite postavke štampača tako da budu odgovarajuće. Ako je potrebno, izaberite težu vrstu papira. 3. Ako ponovo dođe do problema, idite na www.hp.com/support/ljM207

Tabela 7-15 Defekti postavljanja slika

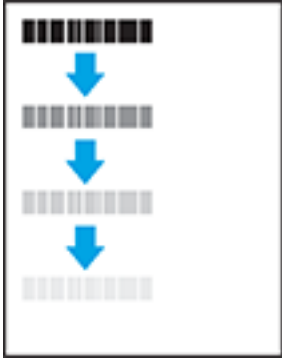

Opis	Uzorak	Moguća rešenja
<p>Margine i iskošavanje:</p> <p>Slika nije pravilno centrirana ili je iskošena na stranici. Ovaj defekt se javlja kada papir nije postavljen pravilno dok izlazi iz ležišta i kreće se svojom putanjom.</p>		<ol style="list-style-type: none"> 1. Ponovo odštampajte dokument. 2. Uklonite papir, a zatim ponovo umetnite list u ležište. Proverite da li su sve ivice papira ravne na svim stranama. 3. Proverite da li je visina naslaganog papira ispod oznake za visinu na ležištu. Nemojte prepunjavati ležište. 4. Proverite da li su vođice za papir podešene na odgovarajući format papira. Nemojte podešavati vođice za papir pretesno uz naslagani papir. Podesite ih prema urezima ili oznakama na ležištu. 5. Ako ponovo dođe do problema, idite na www.hp.com/support/ljM207

Tabela 7-16 Defekti izlaza

Opis	Uzorak	Moguća rešenja
<p>Uvijanje pri izlazu:</p> <p>Ivice odštampanog papira su uvijene. Može biti uvijena kraća ili duža stranica papira. Postoje dve vrste uvijanja:</p> <ul style="list-style-type: none"> • Pozitivno uvijanje: Papir se uvija ka odštampanoj strani. Ovaj defekt se dešava u suvom okruženju ili prilikom štampanja stranica na kojima se velika površina prekriva bojom. • Negativno uvijanje: Papir se uvija suprotno od odštampane strane. Ovaj defekt se javlja u vlažnom okruženju ili prilikom štampanja stranica na kojima se mala površina prekriva bojom. 		<ol style="list-style-type: none"> 1. Ponovo odštamajte dokument. 2. Pozitivno uvijanje: Na ugrađenom Web serveru izaberite teži format papira. Teži papir povećava temperaturu štampanja. Negativno uvijanje: Na ugrađenom Web serveru izaberite lakši format papira. Lakši papir smanjuje temperaturu štampanja. Pokušajte da čuvate papir u suvom okruženju ili koristite papir iz sveže otvorenog pakovanja. 3. Štampanje u režimu za dvostrano štampanje. 4. Ako ponovo dođe do problema, idite na www.hp.com/support/ljM207
<p>Slaganje pri izlazu:</p> <p>Papir se ne slaže pravilno na izlaznom ležištu. Naslagani papir je možda neravnomeran, iskošen ili stranice mogu biti izgurane iz ležišta na pod. Bilo koji od sledećih stanja mogu prouzrokovati ovaj defekt:</p> <ul style="list-style-type: none"> • Ekstremno uvijanje papira • Papir u ležištu je uvijen ili deformisan • Papir koji nije standardnog formata, kao što su koverta • Izlazno ležište je prepuno 		<ol style="list-style-type: none"> 1. Ponovo odštamajte dokument. 2. Izvucite produžetak izlazne korpe. 3. Ako je defekt izazvao ekstremno uvijen papir, pratite korake za rešavanje problema za uvijanje pri izlazu. 4. Koristite drugačiju vrstu papira. 5. Koristite papir iz sveže otvorenog pakovanja. 6. Izvadite papir iz izlaznog ležišta pre nego što se ležište prepuni. 7. Ako ponovo dođe do problema, idite na www.hp.com/support/ljM207

Rešavanje problema bežične mreže

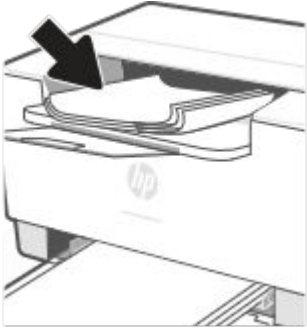
- [Uvod](#)
- [Kontrolna lista za bežično povezivanje](#)
- [Štampač ne štampa nakon završetka konfigurisanja bežične mreže](#)
- [Štampač ne štampa, a na računaru je instaliran zaštitni zid drugog proizvođača](#)
- [Nakon pomeranja bežičnog rutera ili štampača, bežična mreža ne radi](#)
- [Sa bežičnim štampačem nije moguće povezati više uređaja \(Wi-Fi Direct\)](#)
- [Komunikacija sa bežičnim štampačem se gubi kada je uspostavljena veza sa VPN mrežom](#)
- [Mreža se ne prikazuje na listi bežičnih mreža](#)
- [Bežična mreža ne funkcioniše](#)
- [Izvršite dijagnostički test za bežičnu mrežu](#)
- [Smanjivanje smetnji u bežičnoj mreži](#)

Uvod

Prilikom rešavanja problema služite se informacijama o rešavanju problema.



NAPOMENA: Da biste utvrdili da li je Wi-Fi Direct štampanje omogućeno na štampaču, odštampajte izveštaj sa informacijama sa kontrole table štampača

Kontrolna lista za bežično povezivanje

- Proverite da li su štampač i bežični ruter uključeni i imaju li napajanje. Takođe, proverite da li je bežični radio modul u štampaču uključen.
- Proverite da li je ime mreže (SSID) ispravno. Odštampajte izveštaj sa informacijama da biste utvrdili SSID.

Na kontrolnoj tabli štampača pritisnite  (dugme Informacije).

Ako niste sigurni da li je SSID tačan, ponovo pokrenite podešavanje bežične mreže.

- Ako je mreža obezbeđena, proverite da li su bezbednosne informacije ispravne. Ako su bezbednosne informacije netačne, ponovo pokrenite podešavanje bežične mreže.
- Ako bežična mreža pravilno radi, pokušajte da pristupiti drugim računarima na bežičnoj mreži. Ako mreža ima pristup Internetu, pokušajte da se povežete na Internet preko bežične veze.
- Proverite da li je metod šifrovanja (AES ili TKIP) na štampaču isti kao i na bežičnoj pristupnoj tački (u mrežama koje koriste WPA bezbednost).
- Proverite da li se štampač nalazi u dometu bežične mreže. Kod većine mreža, udaljenost štampača od bežične pristupne tačke (bežičnog rutera) ne sme biti veća od 30 m (100 stopa).

- Proverite da nijedan objekat ne ometa prenos bežičnog signala. Uklonite sve velike metalne objekte koji se nalaze između pristupne tačke i štampača. Vodite računa da između štampača i pristupne tačke nema šipki, zidova ili stubova koji sadrže metal ili beton.
- Proverite da li se štampač nalazi dalje od elektronskih uređaja koji mogu ometati prenos bežičnog signala. Prenos bežičnog signala mogu ometati mnogi uređaji, uključujući motore, bežične telefone, bezbednosne kamere, druge bežične mreže i neki Bluetooth uređaji.
- Proverite da li je upravljački program za štampač instaliran na računaru.
- Proverite da li ste izabrali odgovarajući port štampača.
- Proverite da li se računar i štampač povezuju na istu bežičnu mrežu.
- Za OS X potrebno je da se uverite da bežični ruter podržava Bonjour.

Štampač ne štampa nakon završetka konfigurisanja bežične mreže

1. Proverite da li je štampač uključen i da li se nalazi u stanju „Spreman“.
2. Isključite zaštitni zid drugog proizvođača na računaru, ako je instaliran.
3. Proverite da li bežična mreža pravilno radi.
4. Proverite da li računar radi pravilno. Ako je potrebno, ponovo pokrenite računar.
5. Proverite da li možete da otvorite EWS štampača sa računara u mreži.

Štampač ne štampa, a na računaru je instaliran zaštitni zid drugog proizvođača

1. Ažurirajte zaštitni zid najnovijim ispravkama koje je izdao proizvođač.
2. Ako prilikom instalacije štampača ili pokušaja štampanja programi traže pristup od zaštitnog zida, dozvolite tim programima da se pokrenu.
3. Privremeno isključite zaštitni zid, a zatim instalirajte bežični štampač na računaru. Nakon instalacije bežičnog uređaja, omogućite zaštitni zid.

Nakon pomeranja bežičnog rutera ili štampača, bežična mreža ne radi

1. Proverite da li se ruter ili štampač povezuju na istu mrežu kao i računar.
2. Odštamajte izveštaj sa informacijama.
3. Uporedite identifikator skupa usluga (SSID) iz izveštaja sa informacijama i SSID iz konfiguracije štampača na računaru.
4. Ako se brojevi ne poklapaju, uređaji se ne povezuju na istu mrežu. Ponovo podesite bežičnu mrežu za štampač.

Sa bežičnim štampačem nije moguće povezati više uređaja (Wi-Fi Direct)

1. Proverite da li se drugi računari nalaze u dometu bežične veze, kao i to da nijedan objekat ne ometa prenos signala. Za većinu mreža bežični domet je u okviru od 30 m (100 stopa) od bežične pristupne tačke.
2. Proverite da li je štampač uključen i da li se nalazi u stanju „Spreman“.

3. Uverite se da ne postoji više od 5 korisnika Wi-Fi Direct štampanja istovremeno.
4. Isključite zaštitni zid drugog proizvođača na računaru, ako je instaliran.
5. Proverite da li bežična mreža pravilno radi.
6. Proverite da li računar radi pravilno. Ako je potrebno, ponovo pokrenite računar.

Komunikacija sa bežičnim štampačem se gubi kada je uspostavljena veza sa VPN mrežom

- Obično nije moguće istovremeno uspostavljanje veze sa VPN mrežom i drugim mrežama.

Mreža se ne prikazuje na listi bežičnih mreža

- Proverite da li je bežični ruter uključen i da li ima napajanje.
- Mreža je možda sakrivena.
- Uverite se da je štampač u opsegu bežične mrežne skretnice i da nema prepreka koje blokiraju signal.
- Štampač radi u opsezima bežične mreže od 2,4 GHz i 5 GHz.
- Osvežite listu bežičnih mreža.
- Probajte ponovo da pokrenete štampač.



Bežična mreža ne funkcioniše

1. Da biste proverili da li je izgubljena komunikacija sa mrežom, pokušajte da povežete druge uređaje na mrežu.
2. Testirajte mrežnu vezu tako što ćete proveriti odziv pomoću ping komande.
 - a. Otvorite komandnu liniju na računaru.
 - U operativnom sistemu Windows, kliknite na dugme **Start** (Započni), kliknite na **Run** (Pokreni), unesite `cmd`, a zatim pritisnite taster **Enter**.
 - Za OS X: idite na **Applications** (Aplikacije), zatim na **Utilities** (Pomoćni programi), a zatim otvorite **Terminal** (Terminal).
 - b. Upišite `ping`, a zatim IP adresu rutera.
 - c. Ako se u prozoru prikaže povratno vreme, mreža je ispravna.
3. Proverite da li se ruter ili štampač povezuju na istu mrežu kao i računar.
 - a. Na kontrolnoj tabli štampača pritisnite  (dugme Informacije) da biste odštampali izveštaj sa informacijama.
 - b. Uporedite identifikator skupa usluga (SSID) iz izveštaja sa informacijama i SSID iz konfiguracije štampača na računaru.
 - c. Ako se brojevi ne poklapaju, uređaji se ne povezuju na istu mrežu. Ponovo podesite bežičnu mrežu za štampač.

Izvršite dijagnostički test za bežičnu mrežu

Dijagnostičko testiranje bežične mreže može se pokrenuti na kontrolnoj tabli štampača ili u usluzi Embedded Web Server (EWS). Dijagnostički test bežične mreže pruža informacije o postavkama bežične mreže.

Prvi način: Dijagnostičko testiranje bežične mreže pomoću kontrolne table

- Na kontrolnoj tabli štampača pritisnite i zadržite  (dugme Informacije) na 3 sekunde, a zatim pritisnite  (dugme Informacije)  (dugme Nastavi) istovremeno.

Drugi način: Dijagnostičko testiranje bežične mreže pomoću EWS-a

1. Otvorite EWS. Pogledajte [Pristupanje usluzi Embedded Web Server \(EWS\) i njeno korišćenje](#).
2. Izaberite karticu **Networking** (Umrežavanje).
3. Na stranici **Wireless Configuration** (Konfiguracija bežične mreže), proverite da li je izabrana opcija On (Uključeno).
4. Kliknite na dugme **Print Test Report** (Odštapaj izveštaj o testiranju) da biste odštapali probnu stranicu koja će prikazati rezultate testa.

Smanjivanje smetnji u bežičnoj mreži

Sledeći saveti pomoći će vam da smanjite smetnje u bežičnoj mreži:

- Bežične uređaje držite dalje od velikih metalnih predmeta, kao što su police za dokumente, i drugih elektromagnetnih uređaja, kao što su mikrotalasne pećnice i bežični telefoni. Ovi predmeti mogu da ometaju radio signale.
- Bežične uređaje držite dalje od velikih zidanih konstrukcija i drugih građevinskih struktura. Ti objekti mogu apsorbovati radio talase i oslabiti signal.
- Bežični ruter postavite na centralnoj lokaciji tako da bude vidljiv sa lokacija na kojima se nalaze umreženi bežični štampači.

Rešavanje problema s povezivanjem sa Ethernet mrežom

Proverite sledeće:

- Mreža je operativna, a mrežno čvorište, prekidač ili mrežna skretnica su uključeni.
- Ethernet kabl pravilno povezuje štampač i ruter. Ethernet kabl je priključen u Ethernet port na štampaču, a lampica pored konektora svetli kad je povezan.
- Antivirusni programi, uključujući programe za zaštitu od špijunskog softvera, ne utiču na mrežnu vezu sa štampačem. Ako znate da antivirusni program ili softver zaštitnog zida sprečavaju računar da se poveže sa štampačem, koristite [HP program za rešavanje problema sa zaštitnim zidom na mreži](#) da biste rešili problem.
- Pokrenite [HP Print and Scan Doctor](#) da biste automatski rešili problem. Uslužni program će pokušati da ustanovi problem i da ga reši. HP Print and Scan Doctor možda nije dostupan na svim jezicima.

A Specifikacije štampača

 **VAŽNO:** Naredne specifikacije važe u vreme objavljivanja, ali su podložne izmenama. Za najnovije informacije, pogledajte www.hp.com/support/ljM207.

- [Tehničke specifikacije](#)
- [Sistemske zahteve](#)
- [Dimenzije štampača](#)
- [Potrošnja energije, električne specifikacije i emitovanja zvuka](#)
- [Opsezi radnih uslova - okruženja](#)
- [Ikone upozorenja](#)
- [Upozorenje za laser](#)

Tehničke specifikacije

Više informacija potražite na lokaciji www.hp.com/support/ljM207 . Izaberite svoju zemlju ili region. Kliknite na Product Support & Troubleshooting (Podrška i rešavanje problema u vezi sa proizvodima). Unesite ime prikazano na prednjoj strani štampača, a zatim izaberite stavku Search (Pretraži). Izaberite stavku Product information (Informacije o proizvodu), a zatim izaberite stavku Product specifications (Specifikacije proizvoda).

Sistemske zahteve

Za informacije o softverskim i sistemskim zahtevima ili budućim izdanjima operativnog sistema i podršci posetite HP veb lokaciju za podršku na mreži na adresi www.hp.com/support/ljM207

Dimenzije štampača

Slika A-1 Dimenzije štampača

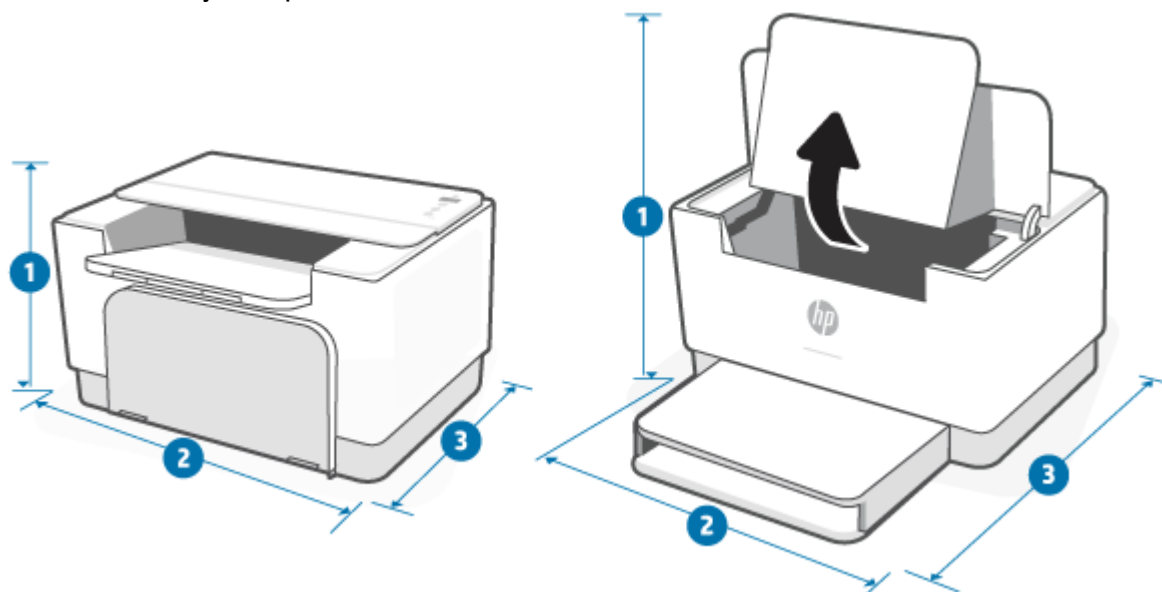

	Potpuno zatvoren štampač	Potpuno otvoren štampač
1. Visina	205,45 mm	362,80 mm
2. Širina	355,10 mm	355,10 mm
3. Dubina	281,28 mm	396,80 mm
Težina (sa kertridžima)	5,6 kg	

Potrošnja energije, električne specifikacije i emitovanja zvuka

Za najnovije informacije posetite www.hp.com/support/ljM207 .

⚠ OPREZ: Zahtevi u vezi sa napajanjem se zasnivaju na zemlji/regionu gde se štampač prodaje. Nemojte menjati radni napon. To će oštetiti štampač i poništiti garanciju.

Opsezi radnih uslova - okruženja

Okruženje	Preporučuje se	Dozvoljeno je
Temperatura	17,5° do 25°C	15° do 32°C
Vlažnost pri radu	30% do 70% relativne vlažnosti vazduha (RH), bez kondenzacije	10% do 80% relativne vlažnosti vazduha (RH), bez kondenzacije
Relativna vlažnost vazduha	20% do 70% relativne vlažnosti vazduha (RH), bez kondenzacije	10% do 80% relativne vlažnosti vazduha (RH), bez kondenzacije

Ikone upozorenja

Definicije ikone upozorenja: Sledeće ikone upozorenja mogu se pojaviti na HP proizvodima. Budite oprezni u odgovarajućim situacijama.



Oprez: Strujni udar



Oprez: Vrela površina

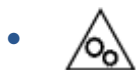

Oprez: Ne približavajte delove tela pokretnim delovima



Oprez: Oštra ivica u neposrednoj blizini



Upozorenje

Upozorenje za laser



CAUTION - CLASS 3B INVISIBLE LASER RADIATION WHEN OPEN. AVOID EXPOSURE TO THE BEAM.

ATTENTION - RAYONNEMENT LASER INVISIBLE DE CLASSE 3B EN CAS D'OUVERTURE. ÉVITEZ L'EXPOSITION AU FAISCEAU.

VORSICHT - UNSICHTBARE LASERSTRAHLUNG KLASSE 3B, WENN ABDECKUNG GEÖFFNET. NICHT DEM STRAHL AUSSETZEN.

PRECAUCIÓN - RADIACIÓN LÁSER INVISIBLE DE CLASE 3B PRESENTE AL ABRIR. EVITE LA EXPOSICIÓN AL HAZ.

VARNING - OSYNLIG LASERSTRÅLNING KLAS 3B VID ÖPPEN LUCKA UNDVIK EXPONERING FÖR LASERSTRÅLNINGEN.

VAROITUS - LUOKAN 3B NÄKYMÄTTÖMÄLLE LASER-SÄTEILYÄ AVATTUNA. VÄLTÄ ALTISTUMISTA SÄTEELLE.

注意 - 打开时，存在不可见的 3B 类激光辐射，请避免接触该激光束。

주의 - 켜리면 3B 비가시 레이저 방사선이 발생할 수 있습니다. 광선에 노출을 피하십시오.

注意 - ここを開くとクラス 3B 不可視レーザー放射が出ます。ビームに身をさらさないこと。

B Servisiranje i podrška

- [Izjava o ograničenoj garanciji kompanije HP](#)
- [HP Premium Protection garancija: Izjava o ograničenoj garanciji za LaserJet kertridž sa tonerom](#)
- [HP smernice za neoriginalni HP potrošni materijal](#)
- [HP Web lokacija protiv falsifikovanja](#)
- [Podaci koji se čuvaju na kertridžu sa tonerom](#)
- [Ugovor o licenciranju sa krajnjim korisnikom](#)
- [Garancijski servis za korisničke samostalne popravke](#)
- [Podrška za korisnike](#)

Izjava o ograničenoj garanciji kompanije HP

HP PROIZVOD	TRAJANJE OGRANIČENE GARANCIJE*
HP LaserJet M207–M212 series	Jednogodišnja ograničena garancija



NAPOMENA: *Garancija i opcije podrške razlikuju se u zavisnosti od proizvoda, zemlje i lokalnih zakonskih zahteva. Idite na www.support.hp.com da biste saznali više o nagrađivanoj HP usluzi i opcijama podrške u svom regionu. Detalje o HP ograničenoj garanciji za potrošni materijal potražite na adresi www.hp.com/go/learnaboutsupplies

Kompanija HP garantuje vama, krajnjem korisniku, da ova ograničena HP garancija odnosi se samo na prodate ili iznajmljene HP proizvode a) kompanije HP Inc., njene podružnice, filijale, ovlašćeni prodavci, ovlašćeni distributeri ili distributeri na nivou zemalja; i b) uz ovu ograničenu HP garanciju će HP hardver i dodatna oprema biti bez nedostataka u materijalu i izradi od dana kupovine za gore navedeni period. Ako HP primi obaveštenje o takvim greškama tokom trajanja garantnog roka, HP će, po vlastitom nahođenju, popraviti ili zameniti proizvode za koje se utvrdi da imaju grešku. Proizvodi koji služe kao zamena mogu da budu novi ili takvi da su njihove karakteristike ekvivalentne karakteristikama novih proizvoda. HP proizvodi na servisu mogu se zameniti obnovljenim proizvodima istog tipa umesto popravke. Za popravku robe mogu se koristiti obnovljeni delovi. Usled popravke proizvoda može doći do gubitka korisničkih podataka.

HP vam garantuje da, ako se pravilno instalira i koristi, HP softver neće podbaciti u izvršavanju programskih uputstava u navedenom periodu nakon datuma kupovine, usled grešaka u materijalu i izradi. Ako HP dobije obaveštenje o takvim greškama tokom perioda garancije, HP će zameniti softver koji ne izvršava svoje programske zadatke zbog takvih kvarova.

HP ne garantuje da će HP proizvodi funkcionisati bez prekida i grešaka. Ako HP nije u stanju da u razumnom periodu popravi ili zameni bilo koji proizvod pod navedenim uslovima, imate pravo na povraćaj sredstava u iznosu kupovne cene nakon hitnog vraćanja proizvoda.

HP proizvodi mogu da sadrže prerađene delove koji su po performansama jednaki novim ili su bili korišćeni kao pomoćni delovi.

Garancija se ne primenjuje na kvarove koji su posledica (a) pogrešnog ili neadekvatnog održavanja ili kalibracije, (b) softvera, interfejsa, delova ili potrošnog materijala koje nije obezbedio HP, (c) nedozvoljenih prepravki ili zloupotrebe, (d) rada van okvira objavljenih ekoloških specifikacija za proizvod ili (e) nepravilne pripreme i održavanja radnog prostora.

U ONOJ MERI U KOJOJ JE TO DOZVOLJENO LOKALNIM ZAKONIMA, NAVEDENE GARANCIJE SU EKSKLUZIVNE I NIJEDNA DRUGA GARANCIJA ILI USLOV, U PISANOM ILI USMENOM OBLIKU, NIJE ISKAZAN ILI IMPLICIRAN I HP ODLUČNO ODBACUJE BILO KAKVE IMPLICITNE GARANCIJE ILI USLOVE KOJI SE TIČU POGODNOSTI ZA PRODAJU, ZADOVOLJAVAJUĆEG KVALITETA I POGODNOSTI ZA ODREĐENU UPOTREBU. Neke zemlje/regioni, države ili pokrajine ne dozvoljavaju ograničenja u pogledu trajanja implicitne garancije, tako da se gornje ograničenje ili izuzetak možda ne odnosi na vas. Ova garancija vam pruža konkretna zakonska prava a možda imate i druga prava koja se razlikuju od zemlje/regiona do zemlje/regiona, od države do države i od pokrajine do pokrajine. Pogledajte izjave za određene zemlje na kraju ovog dokumenta.

HP ograničena garancija važi u svim zemljama/regionima ili lokalitetima gde postoji HP podrška za ovaj proizvod i gde je HP prodao proizvod. Nivo garancije može da se razlikuje u zavisnosti od lokalnih standarda. HP neće menjati oblik, strukturu ili funkciju proizvoda da bi on radio u zemlji/regionu za koji nikada nije bio namenjen iz pravnih ili zakonskih razloga.

U OKVIRIMA LOKALNOG ZAKONA, PRAVNI LEKOVI U OVOJ IZJAVI O GARANCIJI SU VAŠI LIČNI I EKSKLUZIVNI PRAVNI LEKOVI. OSIM U GORENAVEDENIM SLUČAJEVIMA, HP ILI DOBAVLJAČI KOMPANIJE HP NI U KOJEM SLUČAJU NEĆE BITI ODGOVORNI ZA GUBITAK PODATAKA ILI ZA DIREKTNU, POSEBNU, SLUČAJNU, POSLEDIČNU

(UKLJUČUJUĆI GUBITAK PROFITA ILI PODATAKA) ILI DRUGU ŠTETU, BILO DA JE ZASNOVANA NA UGOVORU, GRAĐANSKOM PRAVU ILI NA DRUGI NAČIN. Neke zemlje/regioni, države ili provincije ne dozvoljavaju isključivanje ili ograničenje slučajne ili posledične štete, tako da gorenavedeno ograničenje ili isključenje ne mora da se odnosi na vas.

ODREDBE GARANCIJE SADRŽANE U OVOJ IZJAVI, IZUZEV DO MERE KOJA JE DOZVOLJENA ZAKONOM, NE ISKLJUČUJU, NE OGRANIČAVAJU NITI MENJAJU OBAVEZNA ZAKONOM PROPISANA PRAVA NA TO DA VAM OVAJ PROIZVOD BUDE PRODAT NEGO IH DOPUNJAVAJU. POGLEDAJTE IZJAVE ZA ODREĐENE ZEMLJE NA KRAJU OVOG DOKUMENTA (AKO JE PRIMENLJIVO) DA BISTE VIDELI DODATNE INFORMACIJE O PRAVIMA POTROŠAČA.

Uslovi specifični za zemlju

U nekim jurisdikcijama možda imate drugačija zakonska prava. Pogledajte nastavak.

Australija

Vaša prava kao potrošača u Australiji razlikuju se od onih koja su navedena u dokumentu iznad.

Trebalo bi da zanemarite sva ograničenja ili izuzimanja iz gorenavedenog dokumenta i da pogledate informacije u nastavku.

1. Kada kupite proizvod kompanije HP kao potrošač, uz njega dobijate garancije koje ne mogu da se izuzmu u okviru Australijskog zakona o potrošačima. Imate pravo na zamenu ili refundaciju u slučaju veće greške i naknadu za bilo koji drugi razumno predvidljiv gubitak ili štetu. Takođe imate pravo da popravite ili zamenite proizvod ako nije prihvatljivog kvaliteta i ako kvar nije veliki.
2. To znači da ne postoji definisani period garancije za HP robu koja se isporučuje australijskim potrošačima.
3. Umesto toga, roba bi, na primer, trebalo da bude u skladu sa svrhama za koje se obično isporučuje u periodu u kom bi se razumni potrošač potpuno upoznao sa stanjem robe. Ovaj period se može razlikovati u zavisnosti od proizvoda.
4. Trebalo bi da se obratite kompaniji HP ako mislite da neki od HP proizvoda ne zadovoljava nijednu od dolenađenih garancija. HP će razgovarati s vama o specifičnoj prirodi i okolnostima tog proizvoda i da li određena greška/problem spadaju u okvir zakonskih garancija.

Ništa u HP ograničenoj garanciji ne isključuje, ograničava ili menja bilo koji uslov, jemstvo, garanciju, pravo ili pravni lek koji imate po zakonu (uključujući potrošačku garanciju u okviru Australijskog zakona o potrošačima) koji se ne mogu zakonito isključiti ili ograničiti.

Ovo su relevantne garancije:

1. **Kvalitet** – roba koju isporučuje HP mora da bude prihvatljivog kvaliteta. Prihvatljivi kvalitet se testira tako što razumni klijent, u potpunosti upoznat sa stanjem robe, smatra da je ona:
 - bezbedna, izdržljiva i nema defekte,
 - prihvatljivog izgleda i završne obrade i
 - prikladna za svrhe za koje se taj tip robe obično isporučuje.Ovo mora uzeti u obzir prirodu i cenu robe, kao i sve izjave na pakovanju ili etiketiranju.
2. **Otkrivena svrha** – roba ili usluge koje pruža HP i koje HP zastupa, razumno odgovaraju za svrhu koja je potrošaču izričito otkrivena i moraju biti razumno pogodni za tu namenu.
3. **Opis** – roba koju pruža HP mora da odgovara opisu koji obezbeđuje HP.

4. **Uzorak** – roba koju pruža HP mora da se podudara sa uzorkom koji vam je HP pokazao.
5. **Vlasništvo** – potrošač koji je kupio robu od kompanije HP mora da dobije jasno vlasništvo nad robom.
6. **Dužna pažnja i veština** – usluge koje vam HP pruža moraju se obezbediti uz dužnu pažnju i vešto.
7. **Ekspresne garancije** – od kompanije HP će se zakonski zahtevati da bude usaglašena sa ekspresnom garancijom koja je navedena u ovim odredbama i uslovima.
8. **Razumno vreme** – usluge popravke koje pruža HP moraju se obezbediti u razumnom roku.

Ako mislite da imate pravo na bilo koji od gorenavedenih pravnih lekova ili bilo koji pravni lek prema HP dokumentu o ograničenoj garanciji i tehničkoj podršci širom sveta, obratite se kompaniji HP:

HP PPS Australia Pty Ltd
 Rhodes Corporate Park, Building F, Level 5
 1 Homebush Bay Drive
 Rhodes, NSW 2138
 Australia

Da biste pokrenuli zahtev za podršku, koristite dolenaedene brojeve ili posetite www.hp.com.au i izaberite opciju „Korisnička služba“ da biste pronašli najnoviju listu brojeva telefona podrške.

Proizvod	Telefon
Podrška za sve HP proizvode osim onih koji su zasebno navedeni u nastavku	13 10 47 Ako pozivate iz inostranstva: +61 2 8278-1039
DeskJet, Office Jet, PSC, All-in-One, Photosmart & Personal LaserJet Series 1000, P1000, M1000 i Colour LaserJet CP1000 Series i model CM1415	1300 721 147 Ako pozivate iz inostranstva: +61 2 8934 4380

Za dodatne informacije o pravima potrošača, posetite www.consumerlaw.gov.au i www.accc.gov.au/consumerguarantees.

Novi Zeland

Na Novom Zelandu hardver i softver imaju garancije koje se ne mogu izuzeti u okviru Novozelandskog zakona o potrošačima. Potrošačka transakcija na Novom Zelandu podrazumeva transakciju koja obuhvata osobu koja kupuje robu za ličnu ili kućnu upotrebu ili upotrebu u domaćinstvu ili za potrošnju a ne u poslovne svrhe. Potrošači na Novom Zelandu koji kupuju robu za ličnu ili kućnu upotrebu odnosno potrošnju u domaćinstvu, a ne u poslovne svrhe („potrošači na Novom Zelandu“) imaju pravo na popravku, zamenu ili refundaciju za kvar i kompenzaciju za drugi razumno predvidljiv gubitak ili oštećenje. Potrošač na Novom Zelandu (definisan u prethodnom tekstu) može da povrati troškove vraćanja proizvoda na mesto kupovine ukoliko je prekršen zakon o zaštiti potrošača na Novom Zelandu; pored toga, ukoliko povraćaj robe kompaniji HP predstavlja znatan trošak za potrošača sa Novog Zelanda, HP će o vlastitom trošku preuzeti tu robu.

Proizvod	Telefon
Podrška za sve HP proizvode osim onih koji su zasebno navedeni u nastavku	0800 449 553 Ako pozivate iz inostranstva: +61 2 8031-8317
DeskJet, Office Jet, PSC, All-in-One, Photosmart & Personal LaserJet Series 1000, P1000, M1000 i Colour LaserJet CP1000 Series i model CM1415	0800 441 147 Ako pozivate iz inostranstva: +61 2 8934 4380

Velika Britanija, Irska i Malta

The HP Limited Warranty is a commercial guarantee voluntarily provided by HP. The name and address of the HP entity responsible for the performance of the HP Limited Warranty in your country/region is as follows:

UK: HP Inc UK Limited, Cain Road, Amen Corner, Bracknell, Berkshire, RG12 1HN

Ireland: Hewlett-Packard Ireland Limited, Liffey Park Technology Campus, Barnhall Road, Leixlip, Co.Kildare

Malta: Hewlett-Packard Europe B.V., Amsterdam, Meyrin Branch, Route du Nant-d'Avril 150, 1217 Meyrin, Switzerland

United Kingdom: The HP Limited Warranty benefits apply in addition to any legal rights to a guarantee from seller of nonconformity of goods with the contract of sale. These rights expire six years from delivery of goods for products purchased in England or Wales and five years from delivery of goods for products purchased in Scotland. However various factors may impact your eligibility to receive these rights. For further information, please consult the following link: Consumer Legal Guarantee (www.hp.com/go/eu-legal) or you may visit the European Consumer Centers website (ec.europa.eu/info/live-work-travel-eu/consumers/resolve-your-consumer-complaint/european-consumer-centres-network-ecc-net_en). Consumers have the right to choose whether to claim service under the HP Limited Warranty or against the seller under the legal guarantee.

Ireland: The HP Limited Warranty benefits apply in addition to any statutory rights from seller in relation to nonconformity of goods with the contract of sale. However various factors may impact your eligibility to receive these rights. Consumer statutory rights are not limited or affected in any manner by HP Care Pack. For further information, please consult the following link: Consumer Legal Guarantee (www.hp.com/go/eu-legal) or you may visit the European Consumer Centers website (ec.europa.eu/info/live-work-travel-eu/consumers/resolve-your-consumer-complaint/european-consumer-centres-network-ecc-net_en). Consumers have the right to choose whether to claim service under the HP Limited Warranty or against the seller under the legal guarantee.

Malta: The HP Limited Warranty benefits apply in addition to any legal rights to a two-year guarantee from seller of nonconformity of goods with the contract of sale; however various factors may impact your eligibility to receive these rights. Consumer statutory rights are not limited or affected in any manner by the HP Limited Warranty. For further information, please consult the following link: Consumer Legal Guarantee (www.hp.com/go/eu-legal) or you may visit the European Consumer Centers website (ec.europa.eu/info/live-work-travel-eu/consumers/resolve-your-consumer-complaint/european-consumer-centres-network-ecc-net_en). Consumers have the right to choose whether to claim service under the HP Limited Warranty or against the seller under two-year legal guarantee.

Austrija, Belgija, Nemačka i Luksemburg

Die beschränkte HP Herstellergarantie ist eine von HP auf freiwilliger Basis angebotene kommerzielle Garantie. Der Name und die Adresse der HP Gesellschaft, die in Ihrem Land für die Gewährung der beschränkten HP Herstellergarantie verantwortlich ist, sind wie folgt:

Deutschland: HP Deutschland GmbH, Schickardstr. 32, D-71034 Böblingen

Österreich: HP Austria GmbH., Technologiestrasse 5, A-1120 Wien

Luxemburg: Hewlett-Packard Luxembourg S.C.A., 75, Parc d'Activités Capellen, Rue Pafebruc, L-8308 Capellen

Belgien: HP Belgium BVBA, Hermeslaan 1A, B-1831 Diegem

Die Rechte aus der beschränkten HP Herstellergarantie gelten zusätzlich zu den gesetzlichen Ansprüchen wegen Sachmängeln auf eine zweijährige Gewährleistung ab dem Lieferdatum. Ob Sie Anspruch auf diese Rechte haben, hängt von zahlreichen Faktoren ab. Die Rechte des Kunden sind in keiner Weise durch die

beschränkte HP Herstellergarantie eingeschränkt bzw. betroffen. Weitere Hinweise finden Sie auf der folgenden Website: Gewährleistungsansprüche für Verbraucher (www.hp.com/go/eu-legal) oder Sie können die Website des Europäischen Verbraucherzentrums (ec.europa.eu/info/live-work-travel-eu/consumers/resolve-your-consumer-complaint/european-consumer-centres-network-ecc-net_en) besuchen. Verbraucher haben das Recht zu wählen, ob sie eine Leistung von HP gemäß der beschränkten HP Herstellergarantie in Anspruch nehmen oder ob sie sich gemäß der gesetzlichen zweijährigen Haftung für Sachmängel (Gewährleistung) sich an den jeweiligen Verkäufer wenden.

Belgija, Francuska i Luksemburg

La garantie limitée HP est une garantie commerciale fournie volontairement par HP. Voici les coordonnées de l'entité HP responsable de l'exécution de la garantie limitée HP dans votre pays:

France: HP France SAS, société par actions simplifiée identifiée sous le numéro 448 694 133 RCS Evry, 1 Avenue du Canada, 91947, Les Ulis

G.D. Luxembourg: Hewlett-Packard Luxembourg S.C.A., 75, Parc d'Activités Capellen, Rue Pafebruc, L-8308 Capellen

Belgique: HP Belgium BVBA, Hermeslaan 1A, B-1831 Diegem

France: Les avantages de la garantie limitée HP s'appliquent en complément des droits dont vous disposez au titre des garanties légales applicables dont le bénéfice est soumis à des conditions spécifiques. Vos droits en tant que consommateur au titre de la garantie légale de conformité mentionnée aux articles L. 211-4 à L. 211-13 du Code de la Consommation et de celle relatives aux défauts de la chose vendue, dans les conditions prévues aux articles 1641 à 1648 et 2232 du Code de Commerce ne sont en aucune façon limités ou affectés par la garantie limitée HP. Pour de plus amples informations, veuillez consulter le lien suivant : Garanties légales accordées au consommateur (www.hp.com/go/eu-legal). Vous pouvez également consulter le site Web des Centres européens des consommateurs (ec.europa.eu/info/live-work-travel-eu/consumers/resolve-your-consumer-complaint/european-consumer-centres-network-ecc-net_en). Les consommateurs ont le droit de choisir d'exercer leurs droits au titre de la garantie limitée HP, ou auprès du vendeur au titre des garanties légales applicables mentionnées ci-dessus.

POUR RAPPEL:

Garantie Légale de Conformité:

« Le vendeur est tenu de livrer un bien conforme au contrat et répond des défauts de conformité existant lors de la délivrance.

Il répond également des défauts de conformité résultant de l'emballage, des instructions de montage ou de l'installation lorsque celle-ci a été mise à sa charge par le contrat ou a été réalisée sous sa responsabilité ».

Article L211-5 du Code de la Consommation:

« Pour être conforme au contrat, le bien doit:

1° Etre propre à l'usage habituellement attendu d'un bien semblable et, le cas échéant:

- correspondre à la description donnée par le vendeur et posséder les qualités que celui-ci a présentées à l'acheteur sous forme d'échantillon ou de modèle;

- présenter les qualités qu'un acheteur peut légitimement attendre eu égard aux déclarations publiques faites par le vendeur, par le producteur ou par son représentant, notamment dans la publicité ou l'étiquetage;

2° Ou présenter les caractéristiques définies d'un commun accord par les parties ou être propre à tout usage spécial recherché par l'acheteur, porté à la connaissance du vendeur et que ce dernier a accepté ».

Article L211-12 du Code de la Consommation:

« L'action résultant du défaut de conformité se prescrit par deux ans à compter de la délivrance du bien ».

Garantie des vices cachés

Article 1641 du Code Civil : « Le vendeur est tenu de la garantie à raison des défauts cachés de la chose vendue qui la rendent impropre à l'usage auquel on la destine, ou qui diminuent tellement cet usage que l'acheteur ne l'aurait pas acquise, ou n'en aurait donné qu'un moindre prix, s'il les avait connus. »

Article 1648 alinéa 1 du Code Civil:

« L'action résultant des vices rédhibitoires doit être intentée par l'acquéreur dans un délai de deux ans à compter de la découverte du vice. »

G.D. Luxembourg et Belgique: Les avantages de la garantie limitée HP s'appliquent en complément des droits dont vous disposez au titre de la garantie de non-conformité des biens avec le contrat de vente. Cependant, de nombreux facteurs peuvent avoir un impact sur le bénéfice de ces droits. Vos droits en tant que consommateur au titre de ces garanties ne sont en aucune façon limités ou affectés par la garantie limitée HP. Pour de plus amples informations, veuillez consulter le lien suivant : Garanties légales accordées au consommateur (www.hp.com/go/eu-legal) ou vous pouvez également consulter le site Web des Centres européens des consommateurs (ec.europa.eu/info/live-work-travel-eu/consumers/resolve-your-consumer-complaint/european-consumer-centres-network-ecc-net_en). Les consommateurs ont le droit de choisir de réclamer un service sous la garantie limitée HP ou auprès du vendeur au cours d'une garantie légale de deux ans.

Italia

La Garanzia limitata HP è una garanzia commerciale fornita volontariamente da HP. Di seguito sono indicati nome e indirizzo della società HP responsabile della fornitura dei servizi coperti dalla Garanzia limitata HP nel vostro Paese:

Italia: HP Italy S.r.l., Via G. Di Vittorio 9, 20063 Cernusco S/Naviglio

I vantaggi della Garanzia limitata HP vengono concessi ai consumatori in aggiunta ai diritti derivanti dalla garanzia di due anni fornita dal venditore in caso di non conformità dei beni rispetto al contratto di vendita. Tuttavia, diversi fattori possono avere un impatto sulla possibilità di beneficiare di tali diritti. I diritti spettanti ai consumatori in forza della garanzia legale non sono in alcun modo limitati, né modificati dalla Garanzia limitata HP. Per ulteriori informazioni, si prega di consultare il seguente link: Garanzia legale per i clienti (www.hp.com/go/eu-legal), oppure visitare il sito Web dei Centri europei per i consumatori (ec.europa.eu/info/live-work-travel-eu/consumers/resolve-your-consumer-complaint/european-consumer-centres-network-ecc-net_en). I consumatori hanno il diritto di scegliere se richiedere un servizio usufruendo della Garanzia limitata HP oppure rivolgendosi al venditore per far valere la garanzia legale di due anni.

Španija

Su Garantía limitada de HP es una garantía comercial voluntariamente proporcionada por HP. El nombre y dirección de las entidades HP que proporcionan la Garantía limitada de HP (garantía comercial adicional del fabricante) en su país es:

España: Hewlett-Packard Española S.L. Calle Vicente Aleixandre, 1 Parque Empresarial Madrid - Las Rozas, E-28232 Madrid

Los beneficios de la Garantía limitada de HP son adicionales a la garantía legal de 2 años a la que los consumidores tienen derecho a recibir del vendedor en virtud del contrato de compraventa; sin embargo, varios factores pueden afectar su derecho a recibir los beneficios bajo dicha garantía legal. A este respecto, la Garantía limitada de HP no limita o afecta en modo alguno los derechos legales del consumidor

(www.hp.com/go/eu-legal). Para más información, consulte el siguiente enlace: Garantía legal del consumidor o puede visitar el sitio web de los Centros europeos de los consumidores (ec.europa.eu/info/live-work-travel-eu/consumers/resolve-your-consumer-complaint/european-consumer-centres-network-ecc-net_en). Los clientes tienen derecho a elegir si reclaman un servicio acogiéndose a la Garantía limitada de HP o al vendedor de conformidad con la garantía legal de dos años.

Danska

Den begrænsede HP-garanti er en garanti, der ydes frivilligt af HP. Navn og adresse på det HP-selskab, der er ansvarligt for HP's begrænsede garanti i dit land, er som følger:

Danmark: HP Inc Danmark ApS, Engholm Parkvej 8, 3450, Allerød

Den begrænsede HP-garanti gælder i tillæg til eventuelle juridiske rettigheder, for en toårig garanti fra sælgeren af varer, der ikke er i overensstemmelse med salgsaftalen, men forskellige faktorer kan dog påvirke din ret til at opnå disse rettigheder. Forbrugerens lovbestemte rettigheder begrænses eller påvirkes ikke på nogen måde af den begrænsede HP-garanti. Se nedenstående link for at få yderligere oplysninger: Forbrugerens juridiske garanti (www.hp.com/go/eu-legal) eller du kan besøge De Europæiske Forbrugercentres websted (ec.europa.eu/info/live-work-travel-eu/consumers/resolve-your-consumer-complaint/european-consumer-centres-network-ecc-net_en). Forbrugere har ret til at vælge, om de vil gøre krav på service i henhold til HP's begrænsede garanti eller hos sælger i henhold til en toårig juridisk garanti.

Norveška

HPs garanti er en begrenset og kommersiell garanti som HP selv har valgt å tilby. Følgende lokale selskap innestår for garantien:

Norge: HP Norge AS, Rolfbuktveien 4b, 1364 Fornebu

HPs garanti kommer i tillegg til det mangelsansvar HP har i henhold til norsk forbrukerkjøpslovgivning, hvor reklamasjonsperioden kan være to eller fem år, avhengig av hvor lenge salgsgjenstanden var ment å vare. Ulike faktorer kan imidlertid ha betydning for om du kvalifiserer til å kreve avhjelp iht slikt mangelsansvar. Forbrukerens lovmessige rettigheter begrenses ikke av HPs garanti. Hvis du vil ha mer informasjon, kan du klikke på følgende kobling: Juridisk garanti for forbruker (www.hp.com/go/eu-legal) eller du kan besøke nettstedet til de europeiske forbrukersentrene (ec.europa.eu/info/live-work-travel-eu/consumers/resolve-your-consumer-complaint/european-consumer-centres-network-ecc-net_en). Forbrukere har retten til å velge å kreve service under HPs garanti eller iht selgerens lovpålagte mangelsansvar.

Švedska

HP:s begränsade garanti är en kommersiell garanti som tillhandahålls frivilligt av HP. Namn och adress till det HP-företag som ansvarar för HP:s begränsade garanti i ditt land är som följer:

Sverige: HP PPS Sverige AB, SE-169 73 Stockholm

Fördelarna som ingår i HP:s begränsade garanti gäller utöver de lagstadgade rättigheterna till tre års garanti från säljaren angående varans bristande överensstämmelse gentemot köpeavtalet, men olika faktorer kan påverka din rätt att utnyttja dessa rättigheter. Konsumentens lagstadgade rättigheter varken begränsas eller påverkas på något sätt av HP:s begränsade garanti. Mer information får du om du följer denna länk: Lagstadgad garanti för konsumenter (www.hp.com/go/eu-legal) eller så kan du gå till European Consumer Centers webbplats (ec.europa.eu/info/live-work-travel-eu/consumers/resolve-your-consumer-complaint/european-consumer-centres-network-ecc-net_en). Konsumenter har rätt att välja om de vill ställa krav enligt HP:s begränsade garanti eller på säljaren enligt den lagstadgade treåriga garantin.

Portugalija

A Garantia Limitada HP é uma garantia comercial fornecida voluntariamente pela HP. O nome e a morada da entidade HP responsável pela prestação da Garantia Limitada HP no seu país são os seguintes:

Portugal: HPCP – Computing and Printing Portugal, Unipessoal, Lda., Edifício D. Sancho I, Quinta da Fonte, Porto Salvo, Lisboa, Oeiras, 2740 244

As vantagens da Garantia Limitada HP aplicam-se cumulativamente com quaisquer direitos decorrentes da legislação aplicável à garantia de dois anos do vendedor, relativa a defeitos do produto e constante do contrato de venda. Existem, contudo, vários fatores que poderão afetar a sua elegibilidade para beneficiar de tais direitos. Os direitos legalmente atribuídos aos consumidores não são limitados ou afetados de forma alguma pela Garantia Limitada HP. Para mais informações, consulte a ligação seguinte: Garantia legal do consumidor (www.hp.com/go/eu-legal) ou visite o Web site da Rede dos Centros Europeus do Consumidor (ec.europa.eu/info/live-work-travel-eu/consumers/resolve-your-consumer-complaint/european-consumer-centres-network-ecc-net_en). Os consumidores têm o direito de escolher se pretendem reclamar assistência ao abrigo da Garantia Limitada HP ou contra o vendedor ao abrigo de uma garantia jurídica de dois anos.

Grčka i Kipar

Η Περιορισμένη εγγύηση HP είναι μια εμπορική εγγύηση η οποία παρέχεται εθελοντικά από την HP. Η επωνυμία και η διεύθυνση του νομικού προσώπου HP που παρέχει την Περιορισμένη εγγύηση HP στη χώρα σας είναι η εξής:

Ελλάδα /Κύπρος: HP Printing and Personal Systems Hellas EPE, Tzavella 1-3, 15232 Chalandri, Attiki

Ελλάδα /Κύπρος: HP Συστήματα Εκτύπωσης και Προσωπικών Υπολογιστών Ελλάς Εταιρεία Περιορισμένης Ευθύνης, Tzavella 1-3, 15232 Chalandri, Attiki

Τα προνόμια της Περιορισμένης εγγύησης HP ισχύουν επιπλέον των νόμιμων δικαιωμάτων για διετή εγγύηση έναντι του Πωλητή για τη μη συμμόρφωση των προϊόντων με τις συνομολογημένες συμβατικά ιδιότητες, ωστόσο η άσκηση των δικαιωμάτων σας αυτών μπορεί να εξαρτάται από διάφορους παράγοντες. Τα νόμιμα δικαιώματα των καταναλωτών δεν περιορίζονται ούτε επηρεάζονται καθ' οιονδήποτε τρόπο από την Περιορισμένη εγγύηση HP. Για περισσότερες πληροφορίες, συμβουλευτείτε την ακόλουθη τοποθεσία web: Νόμιμη εγγύηση καταναλωτή (www.hp.com/go/eu-legal) ή μπορείτε να επισκεφτείτε την τοποθεσία web των Ευρωπαϊκών Κέντρων Καταναλωτή (ec.europa.eu/info/live-work-travel-eu/consumers/resolve-your-consumer-complaint/european-consumer-centres-network-ecc-net_en). Οι καταναλωτές έχουν το δικαίωμα να επιλέξουν αν θα αξιώσουν την υπηρεσία στα πλαίσια της Περιορισμένης εγγύησης HP ή από τον πωλητή στα πλαίσια της νόμιμης εγγύησης δύο ετών.

Mađarska

A HP korlátozott jótállás egy olyan kereskedelmi jótállás, amelyet a HP a saját elhatározásából biztosít. Az egyes országokban a HP mint gyártó által vállalt korlátozott jótállást biztosító HP vállalatok neve és címe:

Magyarország: HP Inc Magyarország Kft., H-1117 Budapest, Alíz utca 1.

A HP korlátozott jótállásban biztosított jogok azokon a jogokon felül illetik meg Önt, amelyek a termékeknek az adásvételi szerződés szerinti minőségére vonatkozó kétéves, jogszabályban foglalt eladói szavatosságból, továbbá ha az Ön által vásárolt termékre alkalmazandó, a jogszabályban foglalt kötelező eladói jótállásból erednek, azonban számos körülmény hatással lehet arra, hogy ezek a jogok Önt megilletik-e. További információért kérjük, keresse fel a következő webhelyet: Jogi Tájékoztató Fogyasztóknak (www.hp.com/go/eu-legal) vagy látogassa meg az Európai Fogyasztói Központok webhelyét (ec.europa.eu/info/live-work-travel-eu/consumers/resolve-your-consumer-complaint/european-consumer-centres-network-ecc-net_en). A fogyasztóknak jogában áll, hogy megválasszák, hogy a jótállással kapcsolatos igényüket a HP korlátozott

jótállás alapján vagy a kétéves, jogszabályban foglalt eladói szavatosság, illetve, ha alkalmazandó, a jogszabályban foglalt kötelező eladói jótállás alapján érvényesítik.

Češka Republika

Omezená záruka HP je obchodní zárukou dobrovolně poskytovanou společností HP. Názvy a adresy společností skupiny HP, které odpovídají za plnění omezené záruky HP ve vaší zemi, jsou následující:

Česká republika: HP Inc Czech Republic s. r. o., Za Brumlovkou 5/1559, 140 00 Praha 4

Výhody, poskytované omezenou zárukou HP, se uplatňují jako doplněk k jakýmkoli právním nárokům na dvouletou záruku poskytnutou prodejcem v případě nesouladu zboží s kupní smlouvou. Váš nárok na uznání těchto práv však může záviset na mnohých faktorech. Omezená záruka HP žádným způsobem neomezuje ani neovlivňuje zákonná práva zákazníka. Další informace získáte kliknutím na následující odkaz: Zákonná záruka spotřebitele (www.hp.com/go/eu-legal) případně můžete navštívit webové stránky Evropského spotřebitelského centra (ec.europa.eu/info/live-work-travel-eu/consumers/resolve-your-consumer-complaint/european-consumer-centres-network-ecc-net_en). Spotřebitelé mají právo se rozhodnout, zda chtějí službu reklamovat v rámci omezené záruky HP nebo v rámci zákonem stanovené dvouleté záruky u prodejce.

Slovačka

Obmedzená záruka HP je obchodná záruka, ktorú spoločnosť HP poskytuje dobrovoľne. Meno a adresa subjektu HP, ktorý zabezpečuje plnenie vyplývajúce z Obmedzenej záruky HP vo vašej krajine:

Slovenská republika: HP Inc Slovakia, s.r.o., Galvaniho 7, 821 04 Bratislava

Výhody Obmedzenej záruky HP sa uplatnia vedľa prípadných zákazníkových zákonných nárokov voči predávajúcemu z váš, ktoré spočívajú v nesúlade vlastností tovaru s jeho popisom podľa predmetnej zmluvy. Možnosť uplatnenia takých prípadných nárokov však môže závisieť od rôznych faktorov. Služby Obmedzenej záruky HP žiadnym spôsobom neobmedzujú ani neovplyvňujú zákonné práva zákazníka, ktorý je spotrebiteľom. Ďalšie informácie nájdete na nasledujúcom prepojení: Zákonná záruka spotrebiteľa (www.hp.com/go/eu-legal), prípadne môžete navštíviť webovú lokalitu európskych zákazníckych stredísk (ec.europa.eu/info/live-work-travel-eu/consumers/resolve-your-consumer-complaint/european-consumer-centres-network-ecc-net_en). Spotrebiteľia majú právo zvoliť si, či chcú uplatniť servis v rámci Obmedzenej záruky HP alebo počas zákonnej dvojročnej záručnej lehoty u predajcu.

Poljska

Ograniczona gwarancja HP to komercyjna gwarancja udzielona dobrowolnie przez HP. Nazwa i adres podmiotu HP odpowiedzialnego za realizację Ograniczonej gwarancji HP w Polsce:

Polska: HP Inc Polska sp. z o.o., Szturmowa 2a, 02-678 Warszawa, wpisana do rejestru przedsiębiorców prowadzonego przez Sąd Rejonowy dla m.st. Warszawy w Warszawie, XIII Wydział Gospodarczy Krajowego Rejestru Sądowego, pod numerem KRS 0000546115, NIP 5213690563, REGON 360916326, GIOŚ E0020757WZBW, kapitał zakładowy 480.000 PLN.

Świadczenia wynikające z Ograniczonej gwarancji HP stanowią dodatek do praw przysługujących nabywcy w związku z dwuletnią odpowiedzialnością sprzedawcy z tytułu niezgodności towaru z umową (rękojmia). Niemniej, na możliwość korzystania z tych praw mają wpływ różne czynniki. Ograniczona gwarancja HP w żaden sposób nie ogranicza praw konsumenta ani na nie nie wpływa. Więcej informacji można znaleźć pod następującym łączem: Gwarancja prawna konsumenta (www.hp.com/go/eu-legal), można także odwiedzić stronę internetową Europejskiego Centrum Konsumentckiego (ec.europa.eu/info/live-work-travel-eu/consumers/resolve-your-consumer-complaint/european-consumer-centres-network-ecc-net_en).

Konsumentci mają prawo wyboru co do możliwości skorzystania albo z usług gwarancyjnych przysługujących

w ramach Ograniczonej gwarancji HP albo z uprawnień wynikających z dwuletniej rękojmi w stosunku do sprzedawcy.

Bugarska

Ограничената гаранция на HP представлява търговска гаранция, доброволно предоставяна от HP. Името и адресът на дружеството на HP за вашата страна, отговорно за предоставянето на гаранционната поддръжка в рамките на Ограничената гаранция на HP, са както следва:

HP Inc Bulgaria EOOD (Ейч Пи Инк България EOOD), гр. София 1766, район р-н Младост, бул. Околовръстен Път No 258, Бизнес Център Камбаните

Предимствата на Ограничената гаранция на HP се прилагат в допълнение към всички законови права за двугодишна гаранция от продавача при несъответствие на стоката с договора за продажба. Въпреки това, различни фактори могат да окажат влияние върху условията за получаване на тези права. Законовите права на потребителите не са ограничени или засегнати по никакъв начин от Ограничената гаранция на HP. За допълнителна информация, моля вижте Правната гаранция на потребителя (www.hp.com/go/eu-legal) или посетете уебсайта на Европейския потребителски център (ec.europa.eu/info/live-work-travel-eu/consumers/resolve-your-consumer-complaint/european-consumer-centres-network-ecc-net_en). Потребителите имат правото да избират дали да претендират за извършване на услуга в рамките на Ограничената гаранция на HP или да потърсят такава от търговеца в рамките на двугодишната правна гаранция.

Rumunija

Garanția limitată HP este o garanție comercială furnizată în mod voluntar de către HP. Numele și adresa entității HP răspunzătoare de punerea în aplicare a Garanției limitate HP în țara dumneavoastră sunt următoarele:

România: HP Inc Romania SRL, 5 Fabrica de Glucoza Str., Building F, Ground Floor and Floor 8, 2nd District, București

Beneficiile Garanției limitate HP se aplică suplimentar față de orice drepturi privind garanția de doi ani oferită de vânzător pentru neconformitatea bunurilor cu contractul de vânzare; cu toate acestea, diversi factori pot avea impact asupra eligibilității dvs. de a beneficia de aceste drepturi. Drepturile legale ale consumatorului nu sunt limitate sau afectate în vreun fel de Garanția limitată HP. Pentru informații suplimentare consultați următorul link: гаранцията acordată потребителите по закон (www.hp.com/go/eu-legal) или можете да посетите сайта на Европейския център за защита на потребителите (ec.europa.eu/info/live-work-travel-eu/consumers/resolve-your-consumer-complaint/european-consumer-centres-network-ecc-net_en). Потребителите имат правото да решат дали да претендират за извършване на услуга в рамките на Гаранцията limitată HP или да потърсят такава от търговеца в рамките на двугодишната правна гаранция.

Belgija i Holandija

De Beperkte Garantie van HP is een commerciële garantie vrijwillig verstrekt door HP. De naam en het adres van de HP-entiteit die verantwoordelijk is voor het uitvoeren van de Beperkte Garantie van HP in uw land is als volgt:

Nederland: HP Nederland B.V., Startbaan 16, 1187 XR Amstelveen

België: HP Belgium BVBA, Hermeslaan 1A, B-1831 Diegem

De voordelen van de Beperkte Garantie van HP vormen een aanvulling op de wettelijke garantie voor consumenten gedurende twee jaren na de levering te verlenen door de verkoper bij een gebrek aan conformiteit van de goederen met de relevante verkoopovereenkomst. Niettemin kunnen diverse factoren een impact hebben op uw eventuele aanspraak op deze wettelijke rechten. De wettelijke rechten van de

consument worden op geen enkele wijze beperkt of beïnvloed door de Beperkte Garantie van HP. Raadpleeg voor meer informatie de volgende webpagina: Wettelijke garantie van de consument (www.hp.com/go/eu-legal) of u kan de website van het Europees Consumenten Centrum bezoeken (ec.europa.eu/info/live-work-travel-eu/consumers/resolve-your-consumer-complaint/european-consumer-centres-network-ecc-net_en). Consumenten hebben het recht om te kiezen tussen enerzijds de Beperkte Garantie van HP of anderzijds het aanspreken van de verkoper in toepassing van de wettelijke garantie.

Finska

HP:n rajoitettu takuu on HP:n vapaaehtoisesti antama kaupallinen takuu. HP:n myöntämästä takuusta maassanne vastaavan HP:n edustajan yhteystiedot ovat:

Suomi: HP Finland Oy, Piispankalliontie, FIN - 02200 Espoo

HP:n takuun edut ovat voimassa mahdollisten kuluttajansuojalakiin perustuvien oikeuksien lisäksi sen varalta, että tuote ei vastaa myyntisopimusta. Saat lisätietoja seuraavasta linkistä: Kuluttajansuoja (www.hp.com/go/eu-legal) tai voit käydä Euroopan kuluttajakeskuksen sivustolla (ec.europa.eu/info/live-work-travel-eu/consumers/resolve-your-consumer-complaint/european-consumer-centres-network-ecc-net_en). Kuluttajilla on oikeus vaatia virheen korjausta HP:n takuun ja kuluttajansuojan perusteella HP:lta tai myyjältä.

Slovenija

Omejena garancija HP je prostovoljna trgovska garancija, ki jo zagotavlja podjetje HP. Ime in naslov poslovne enote HP, ki je odgovorna za omejeno garancijo HP v vaši državi, sta naslednja:

Slovenija: Hewlett-Packard Europe B.V., Amsterdam, Meyrin Branch, Route du Nant-d'Avril 150, 1217 Meyrin, Switzerland

Ugodnosti omejene garancije HP veljajo poleg zakonskih pravic, ki ob sklenitvi kupoprodajne pogodbe izhajajo iz dveletne garancije prodajalca v primeru neskladnosti blaga, vendar lahko na izpolnjevanje pogojev za uveljavitev pravic vplivajo različni dejavniki. Omejena garancija HP nikakor ne omejuje strankinih z zakonom predpisanih pravic in ne vpliva nanje. Za dodatne informacije glejte naslednjo povezavo: Strankino pravno jamstvo (www.hp.com/go/eu-legal); ali pa obiščite spletno mesto evropskih središč za potrošnike (ec.europa.eu/info/live-work-travel-eu/consumers/resolve-your-consumer-complaint/european-consumer-centres-network-ecc-net_en). Potrošniki imajo pravico izbrati, ali bodo uveljavljali pravice do storitev v skladu z omejeno garancijo HP ali proti prodajalcu v skladu z dvoletno zakonsko garancijo.

Hrvatska

HP ograničeno jamstvo komercijalno je dobrovoljno jamstvo koje pruža HP. Ime i adresa HP subjekta odgovornog za HP ograničeno jamstvo u vašoj državi:

Hrvatska: HP Computing and Printing d.o.o. za računalne i srodne aktivnosti, Radnička cesta 41, 10000 Zagreb

Pogodnosti HP ograničenog jamstva vrijede zajedno uz sva zakonska prava na dvogodišnje jamstvo kod bilo kojeg prodavača s obzirom na nepodudaranje robe s ugovorom o kupnji. Međutim, razni faktori mogu utjecati na vašu mogućnost ostvarivanja tih prava. HP ograničeno jamstvo ni na koji način ne utječe niti ne ograničava zakonska prava potrošača. Dodatne informacije potražite na ovoj adresi: Zakonsko jamstvo za potrošače (www.hp.com/go/eu-legal) ili možete posjetiti web-mjesto Evropskih potrošačkih centara (ec.europa.eu/info/live-work-travel-eu/consumers/resolve-your-consumer-complaint/european-consumer-centres-network-ecc-net_en). Potrošači imaju pravo odabrati žele li ostvariti svoja potraživanja u sklopu HP ograničenog jamstva ili pravnog jamstva prodavača u trajanju ispod dvije godine.

Letonija

HP ierobežotā garantija ir komercgarantija, kuru brīvprātīgi nodrošina HP. HP uzņēmums, kas sniedz HP ierobežotās garantijas servisa nodrošinājumu jūsu valstī:

Latvija: HP Finland Oy, PO Box 515, 02201 Espoo, Finland

HP ierobežotās garantijas priekšrocības tiek piedāvātas papildus jebkurām likumīgajām tiesībām uz pārdevēja un/vai ražotāju nodrošinātu divu gadu garantiju gadījumā, ja preces neatbilst pirkuma līgumam, tomēr šo tiesību saņemšanu var ietekmēt vairāki faktori. HP ierobežotā garantija nekādā veidā neierobežo un neietekmē patērētāju likumīgās tiesības. Lai iegūtu plašāku informāciju, izmantojiet šo saiti: Patērētāju likumīgā garantija (www.hp.com/go/eu-legal) vai arī Eiropas Patērētāju tiesību aizsardzības centra tīmekļa vietni (ec.europa.eu/info/live-work-travel-eu/consumers/resolve-your-consumer-complaint/european-consumer-centres-network-ecc-net_en). Patērētājiem ir tiesības izvēlēties, vai pieprasīt servisa nodrošinājumu saskaņā ar HP ierobežoto garantiju, vai arī pārdevēja sniegto divu gadu garantiju.

Litvānija

HP ribotoji garantija yra HP savanoriškai teikiama komercinė garantija. Toliau pateikiami HP bendrovių, teikiančių HP garantiją (gamintojo garantiją) jūsų šalyje, pavadinimai ir adresai:

Lietuva: HP Finland Oy, PO Box 515, 02201 Espoo, Finland

HP ribotoji garantija papildomai taikoma kartu su bet kokiomis kitomis įstatymais nustatytais teisėmis į pardavėjo suteikiamą dviejų metų laikotarpio garantiją dėl prekių atitikties pardavimo sutarčiai, tačiau tai, ar jums ši teisė bus suteikiama, gali priklausyti nuo įvairių aplinkybių. HP ribotoji garantija niekaip neapriboja ir neįtakuoja įstatymais nustatytų vartotojo teisių. Daugiau informacijos rasite paspaudę šią nuorodą: Teisinė vartotojo garantija (www.hp.com/go/eu-legal) arba apsilankę Europos vartotojų centro internetinėje svetainėje (ec.europa.eu/info/live-work-travel-eu/consumers/resolve-your-consumer-complaint/european-consumer-centres-network-ecc-net_en). Vartotojai turi teisę prašyti atlikti techninį aptarnavimą pagal HP ribotąją garantiją arba pardavėjo teikiamą dviejų metų įstatymais nustatytą garantiją.

Estonija

HP piiratud garantii on HP poolt vabatahtlikult pakutav kaubanduslik garantii. HP piiratud garantii eest vastutab HP üksus addressil:

Eesti: HP Finland Oy, PO Box 515, 02201 Espoo, Finland

HP piiratud garantii rakendub lisaks seaduses ettenähtud müüjapoolsele kaheaastasele garantiile, juhul kui toode ei vasta müügilepingu tingimustele. Siiski võib esineda asjaolusid, mille puhul teie jaoks need õigused ei pruugi kehtida. HP piiratud garantii ei piira ega mõjuta mingil moel tarbija seadusjärgseid õigusi. Lisateavet leiate järgmiselt lingilt: tarbija õiguslik garantii (www.hp.com/go/eu-legal) või võite külastada Euroopa tarbijakeskuste veebisaiti (ec.europa.eu/info/live-work-travel-eu/consumers/resolve-your-consumer-complaint/european-consumer-centres-network-ecc-net_en). Tarbijal on õigus valida, kas ta soovib kasutada HP piiratud garantiid või seadusega ette nähtud müüjapoolset kaheaastast garantiid.

Rusija

Срок службы принтера для России

Срок службы данного принтера HP составляет пять лет в нормальных условиях эксплуатации. Срок службы отсчитывается с момента ввода принтера в эксплуатацию. В конце срока службы HP рекомендует посетить веб-сайт нашей службы поддержки по адресу www.support.hp.com и/или связаться с авторизованным поставщиком услуг HP для получения рекомендаций в отношении дальнейшего безопасного использования принтера.

HP Premium Protection garancija: Izjava o ograničenoj garanciji za LaserJet kertridž sa tonerom

Kompanija HP garantuje da ovaj proizvod nema grešaka u materijalu i izradi.

Ova garancija se ne primenjuje na proizvode koji su (a) dopunjeni, obnovljeni, prerađeni ili na bilo kakav način izmenjeni, (b) na kojima se javljaju problemi zbog nepravilne upotrebe, čuvanja ili korišćenja izvan objavljenih ekoloških specifikacija za štampač ili (c) koji su dotrajali usled normalnog korišćenja.

Da biste iskoristili uslugu iz garancije, vratite proizvod na mesto kupovine (sa opisom problema u pisanoj formi i uzorkom odštampanog materijala) ili se obratite podršci. Po svojoj proceni, HP će ili zameniti proizvode koji imaju kvar ili će vam vratiti novac.

U ONOJ MERI U KOJOJ JE TO DOZVOLJENO LOKALNIM ZAKONIMA, NAVEDENE GARANCIJE SU EKSKLUZIVNE I NIJEDNA DRUGA GARANCIJA ILI USLOV, U PISANOM ILI USMENOM OBLIKU, NIJE ISKAZAN ILI IMPLICIRAN I HP ODLUČNO ODBACUJE BILO KAKVE GARANCIJE ILI USLOVE KOJI SE TIČU POGODNOSTI ZA PRODAJU, ZADOVOLJAVAJUĆEG KVALITETA I POGODNOSTI ZA ODREĐENU UPOTREBU.

OSIM U GORE NAVEDENIM SLUČAJEVIMA, HP ILI NJEGOVI DOBAVLJAČI NI U KOJEM SLUČAJU NEĆE BITI ODGOVORNI ZA DIREKTNU, POSEBNU, SLUČAJNU, POSLEDIČNU (UKLJUČUJUĆI GUBITAK PROFITA ILI PODATAKA) ILI DRUGU ŠTETU, BILO DA JE ZASNOVANA NA UGOVORU, GRAĐANSKOM PRAVU ILI NA DRUGI NAČIN.

USLOVI GARANCIJE NAVEDENI U OVOJ IZJAVI, OSIM U ZAKONSKI DOZVOLJENOM OKVIRU, NE ISKLJUČUJU, OGRANIČAVAJU NITI MENJAJU ZAKONSKA PRAVA U PRODAVANJU OVOG PROIZVODA VAMA, VEĆ SU NJIHOV DODATAK.

HP smernice za neoriginalni HP potrošni materijal

Kompanija HP ne može preporučiti upotrebu neoriginalnog HP kertridža, bez obzira na to da li je nov ili prerađen.

 **NAPOMENA:** Kod HP štampača, upotreba neoriginalnog HP kertridža sa tonerom ili dopunjenog kertridža, ne utiče na garanciju niti na podršku koju kompanija HP pruža korisniku. Međutim, u slučaju kvara ili oštećenja proizvoda do kojih dođe usled upotrebe neoriginalnog HP kertridža ili dopunjenog kertridža, kompanija HP će naplatiti svoju standardnu tarifu po satu i materijal za servisiranje proizvoda u cilju otklanjanja tog kvara ili oštećenja.

HP Web lokacija protiv falsifikovanja

Idite na lokaciju www.hp.com/go/anticounterfeit kada instalirate HP kertridž sa tonerom, a kontrolna tabla prikaže poruku da je instaliran neoriginalni HP potrošni materijal. HP će vam pomoći da utvrdite da li je kertridž originalan i preduzeti korake za rešavanje problema.

Kertridž sa tonerom možda nije originalan HP kertridž ako primetite nešto od navedenog:

- Stranica sa stanjem potrošnog materijala prikazuje da je instaliran neoriginalni HP potrošni materijal.
- Javljaju se brojni problemi sa kertridžom.
- Izgled kertridža razlikuje se od uobičajenog (na primer, pakovanje se razlikuje od HP pakovanja).

Podaci koji se čuvaju na kertridžu sa tonerom

HP kertridži sa tonerom koji se koriste u ovom uređaju sadrže memorijski čip koji pomaže u radu proizvoda.

Osim toga, memorijski čip prikuplja određene informacije o upotrebi proizvoda, u koje može spadati sledeće: datum prve instalacije kertridža sa tonerom, datum kada je kertridž sa tonerom poslednji put korišćen, broj stranica koje su odštampane kertridžom sa tonerom, pokrivenost stranica, korišćeni režimi štampanja, greške u štampanju do kojih je došlo, kao i model proizvoda. Ove informacije pomažu kompaniji HP u dizajniranju budućih proizvoda koji će što bolje ispunjavati zahteve naših korisnika.

Podaci koji se prikupljaju na memorijskom čipu kertridža sa tonerom ne obuhvataju informacije koje se mogu koristiti za identifikaciju korisnika kertridža sa tonerom ili štampača.

Kompanija HP sakuplja uzorak memorijskih čipova sa kertridža sa tonerom koji se vraćaju u okviru programa besplatnog vraćanja i recikliranja proizvoda kompanije HP (HP Planet Partners: www.hp.com/recycle). Taj uzorak memorijskih čipova se čita i proučava u cilju unapređivanja budućih HP proizvoda. HP partneri koji pomažu u reciklaži kertridža sa tonerom takođe mogu imati pristup tim informacijama.

Sve nezavisne kompanije koje dođu u posed kertridža sa tonerom mogu imati pristup anonimnim informacijama sa memorijskog čipa.

Ugovor o licenciranju sa krajnjim korisnikom

PAŽLJIVO PROČITAJTE PRE KORIŠĆENJA OVE SOFTVERSKOJ OPREME: Ovaj ugovor o licenciranju sa krajnjim korisnikom („EULA“) predstavlja zakonski ugovor između (a) vas (bilo fizičkog ili pravnog lica) i (b) kompanije HP Inc. („HP“) kojim se reguliše vaša upotreba bilo kog softverskog proizvoda, koji je instaliran na HP proizvodu ili koji je HP učinio dostupnim radi upotrebe sa HP proizvodom („HP proizvod“), a koji ne podleže zasebnom ugovoru o licenciranju između vas i kompanije HP ili njenih dobavljača. Drugi softver može da sadrži ugovor EULA u odgovarajućoj dokumentaciji na mreži. Termin „softverski proizvod“ označava računarski softver i može sadržati relevantne medijume, odštampane materijale i dokumentaciju „na mreži“ ili u elektronskom obliku.

HP proizvod može sadržati izmene i dopune ili dodatke ovom EULA ugovoru.

PRAVA U OKVIRU SOFTVERSKOG PROIZVODA SU PRIMENLJIVA SAMO POD USLOVOM DA PRIHVATATE SVE ODREDBE I USLOVE OVOG EULA UGOVORA. AKO INSTALIRATE, KOPIRATE, PREUZMETE ILI NA DRUGI NAČIN KORISTITE SOFTVERSKI PROIZVOD, ZNAČI DA PRIHVATATE ODREDBE IZ OVOG EULA UGOVORA. AKO NE PRIHVATATE OVE USLOVE ZA LICENCIRANJE, VAŠ JEDINI PRAVNI LEK JE DA VRATITE CEO NEUPOTREBLJEN PROIZVOD (HARDVER I SOFTVER) U ROKU OD 14 DANA, PRI ČEMU REFUNDIRANI IZNOS PODLEŽE POLITICI REFUNDIRANJA MESTA NA KOME STE OBAVILI KUPOVINU.

OVAJ UGOVOR JE OPŠTI I NE ODNOSI SE NI NA KOJU POJEDINAČNU ZEMLJU, DRŽAVU ILI TERITORIJU. AKO STE SOFTVER KUPILI KAO POTROŠAČ U SMISLU ODGOVARAJUĆIH ZAKONA O POTROŠAČIMA U VAŠOJ ZEMLJI, DRŽAVI ILI TERITORIJI, UPRKOS SVEMU ŠTO IMA SUPROTNO ZNAČENJE U OVOJ UGOVORU, NIJEDNA ODREDBA UGOVORA NE UTIČE NI NA KOJA NEISKLJUČIVA ZAKONSKA PRAVA ILI PRAVNE LEKOVE KOJE MOŽDA IMATE PREMA TAKVIM ZAKONIMA O POTROŠAČIMA, PA JE OVAJ UGOVOR PODLOŽAN TIM PRAVIMA I PRAVNIM LEKOVIMA. POGLEDAJTE ODELJAK 16 ZA DALJE INFORMACIJE O POTROŠAČKIM PRAVIMA.

- 1. DODELA LICENCE.** Ukoliko poštujuete sve odredbe i uslove ovog EULA ugovora, HP vam dodeljuje sledeća prava:
 - a.** Korišćenje. Softverski proizvod možete koristiti na jednom računaru („vaš računar“). Ako vam je softverski proizvod dostavljen putem interneta i ako je prvobitno licenciran za korišćenje na više od jednog računara, možete da instalirate i koristite softverski proizvod samo na tim računarima. Ne smete da razdvajate sastavne delove softverskog proizvoda da bi se koristio na više računara. Nemate pravo na distribuciju softverskog proizvoda niti imate pravo da izmenite softverski proizvod ili onemogućite bilo koju funkciju licenciranja ili kontrole softverskog proizvoda. Možete učitati softverski proizvod u privremenu memoriju (RAM) vašeg računara radi korišćenja softverskog proizvoda.
 - b.** Skladištenje. Možete kopirati softverski proizvod u lokalnu memoriju ili uređaj za skladištenje HP proizvoda.
 - c.** Kopiranje. Možete da pravite arhivske ili rezervne kopije softverskog proizvoda, pod uslovom da kopija sadrži sva vlasnička obaveštenja prvobitnog softverskog proizvoda i pod uslovom da se koristi isključivo za pravljenje rezervne kopije.
 - d.** Zadržavanje prava. Kompanija HP i njeni dobavljači zadržavaju sva prava koja nisu izričito dodeljena vama u ovom EULA ugovoru.
 - e.** Besplatan softver. Bez obzira na odredbe i uslove iz ovog EULA ugovora, svi delovi ili bilo koji deo softverskog proizvoda koji čine HP softver nezaštićen autorskim pravima ili softver koji je dostavljen pod javnom licencom trećih strana („besplatan softver“), licenciran vam je pod odredbama i uslovima ugovora o licenciranju softvera, koji dolazi uz takav besplatan softver, bilo u obliku diskretnog ugovora, „shrink wrap“ licence ili odredaba iz elektronske licence koje prihvatite

u trenutku preuzimanja. Vaše korišćenje besplatnog programa biće u potpunosti regulisano odredbama i uslovima iz takve license.

- f.** Rešenje za oporavak. Bilo koje rešenje za oporavak softvera dostavljeno uz/za vaš HP proizvod, bilo u obliku rešenja zasnovanog na jedinici čvrstog diska, rešenja za oporavak zasnovanog na spoljnom medijumu (npr. disketa, CD ili DVD) ili ekvivalentnog rešenja dostavljenog u bilo kom drugom obliku, može se koristiti isključivo za vraćanje čvrstog diska HP proizvoda uz/za koji je rešenje za oporavak prvobitno kupljeno. Korišćenje bilo kog softvera operativnog sistema kompanije Microsoft koji se nalazi u takvom rešenju za oporavak biće regulisano ugovorom o licenciranju kompanije Microsoft.
- 2. NADogradnje.** Da biste koristili softverski proizvod koji je označen kao nadogradnja, morate najpre imati licencu za originalni softverski proizvod koji je HP označio softverom pogodnim za nadogradnju. Nakon nadogradnje, više ne može koristiti izvorni softverski proizvod koji je činio osnovu za kvalifikaciju za nadogradnju. Korišćenjem softverskog proizvoda, takođe prihvatate da HP može automatski da pristupi HP proizvodu kada je povezan sa internetom radi provere verzije ili statusa određenih softverskih proizvoda i da može automatski da preuzme i instalira nadgradnje ili ispravke takvih softverskih proizvoda na vaš HP proizvod radi dostavljanja novih verzija ili ispravki neophodnih za održavanje funkcionalnosti, performansi ili bezbednosti HP softvera i vašeg HP proizvoda i olakšavanja pružanja podrške ili drugih usluga koje su vam pružene. U određenim slučajevima, u zavisnosti od nadogradnje ili ispravke, dobijaćete obaveštenja (preko iskaćućih prozora ili na druge načine), u kojima će od vas možda biti zatraženo da pokrenete nadogradnju ili ispravku.
- 3. DODATNI SOFTVER.** Ovaj EULA ugovor odnosi se na ispravke ili dodatke za prvobitni softverski proizvod koje pruža HP, osim ako HP ne dostavi druge uslove zajedno sa ispravkom ili dodatkom. U slučaju konflikta između takvih uslova, drugi uslovi će imati prednost.
- 4. PRENOS.**

 - a.** Treća strana. Prvobitni korisnik softverskog proizvoda može da izvrši jednokratni prenos softverskog proizvoda na drugog krajnjeg korisnika. Svaki prenos mora obuhvatiti sve sastavne delove, medije, odštampane materijale, EULA ugovor i, ako je primenljivo, sertifikat autentičnosti. Prenos ne može biti indirektni prenos, kao što je doznaka. Pre prenosa, krajnji korisnik koji prima preneti proizvod mora prihvatiti sve uslove EULA ugovora. Kada se izvrši prenos softverskog proizvoda, vaša licenca se automatski oduzima.
 - b.** Ograničenja. Nije dozvoljeno izdavanje, iznajmljivanje niti pozajmljivanje softverskog proizvoda, kao ni korišćenje softverskog proizvoda u svrhe komercijalnog deljenja ili kancelarijskog korišćenja. Ne možete izdavati podlicence, dodeljivati ili prenositi licencu ili softverski proizvod osim na način koji je izričito naveden u ovom EULA ugovoru.
- 5. PRAVA SVOJINE.** Sva prava intelektualne svojine u pogledu softverskog proizvoda i korisničke dokumentacije vlasništvo su kompanije HP ili njenih dobavljača i zaštićena su zakonom, uključujući, ali ne i ograničavajući se na, autorsko pravo u Sjedinjenim Američkim Državama, zakone o poslovnim tajnama i žigovima, kao i druge primenjive zakone i odredbe međunarodnih sporazuma. Ne smete uklanjati identifikaciju proizvoda, izjave o autorskim pravima niti ograničenja svojine iz softverskog proizvoda.
- 6. OGRANIČENJA INVERZNOG INŽENJERINGA.** Ne smete obavljati inverzni inženjering, dekompilaciju ili rastavljanje softverskog proizvoda, osim ako je to dozvoljeno važećim zakonom i samo u meri u kojoj je dozvoljeno, bez obzira na ovo ograničenje ili ako je to izričito navedeno u ovom EULA ugovoru.
- 7. PERIOD VAŽENJA.** Ovaj EULA ugovor je na snazi osim u slučaju raskida ili odbijanja. Ovaj EULA ugovor će takođe biti raskinut pod uslovima navedenim na drugim mestima u ovom EULA ugovoru ili ako ne ispunite bilo koju odredbu ili uslov iz ovog EULA ugovora.
- 8. OBAVEŠTENJE O PRIKUPLJANJU PODATAKA.**

PRISTANAK NA PRIKUPLJANJE/KORIŠĆENJE PODATAKA.

- a. Saglasni ste sa tim da kompanija HP i njene filijale smeju da prikupljaju, kombinuju i koriste uređaj i korisničke informacije koje dostavite u povezanosti sa uslugama podrške koje se odnose na softverski proizvod. Kompanija HP je saglasna sa tim da neće koristiti te informacije kako bi vam slala reklamne ponude bez vaše saglasnosti. Više o načinima na koje HP prikuplja podatke saznajte na adresi www.hp.com/go/privacy

HP će koristiti kolačiće i druge alatke mrežne tehnologije radi prikupljanja anonimnih tehničkih podataka vezanih za HP softver i vaš HP proizvod. Ovi podaci će se koristiti za pružanje nadogradnji i povezane podrške ili drugih usluga opisanih u odeljku 2. HP prikuplja i lične podatke, uključujući adresu internet protokola ili informacije o nekom drugom jedinstvenom identifikatoru povezanom sa vašim HP proizvodom, kao i podatke koje ste dobili pri registraciji HP proizvoda. Pored pružanja dopuna i povezane podrške ili drugih usluga, ovi podaci će se koristiti za slanje marketinških poruka (u svakom slučaju uz vaš izričiti pristanak kada to nalaže važeći zakon).

U meri u kojoj to dozvoljava važeći zakon, prihvatanjem ovih odredaba i uslova pristajete na prikupljanje i korišćenje anonimnih i ličnih podataka od strane kompanije HP, njenih podružnica i ispostava kompanije, kao što je opisano u ovom EULA ugovoru i kao što je dodatno opisano u politici o privatnosti kompanije HP: www.hp.com/go/privacy

- b. Sakupljanje/korišćenje od strane nezavisnih proizvođača. Određeni softverski programi koji su uključeni uz vaš HP proizvod dostavljaju vam se i posebno licenciraju od strane nezavisnih dobavljača („softver nezavisnih proizvođača“). Softver nezavisnih proizvođača može se instalirati i može raditi na vašem HP proizvodu čak i ako izaberete da ne aktivirate/kupite takav softver. Softver nezavisnih proizvođača može da prikuplja i prenosi tehničke podatke o vašem sistemu (tj. IP adresu, jedinstveni identifikator uređaja, verziju instaliranog softvera itd.) i druge podatke o sistemu. Nezavisni proizvođači koriste ove informacije da bi identifikovali attribute tehničkog sistema i proverili da li je na vašem sistemu instalirana najnovija verzija softvera. Ako ne želite da softver nezavisnih proizvođača prikuplja ove tehničke podatke ili da vam automatski šalje ispravke verzije, trebalo bi da deinstalirate softver pre povezivanja na internet.

9. **ODRICANJE GARANCIJA.** U NAJVEĆOJ MOGUĆOJ MERI DOZVOLJENOJ VAŽEĆIM ZAKONOM, KOMPANIJA HP I NJENI DOBAVLJAČI PRUŽAJU SOFTVERSKI PROIZVOD „U VIĐENOM STANJU“ I SA SVIM GREŠKAMA, I OVIM SE ODRIČU SVIH DRUGIH GARANCIJA, DUŽNOSTI I USLOVA, BILO IZRIČITIH, IMPLICITNIH ILI ZAKONOM PROPISANIH, UKLJUČUJUĆI ALI SE NE OGRANIČAVAJUĆI NA GARANCIJU: (i) VLASNIŠTVA I NEPOVREDIVOSTI, (ii) VLASNIŠTVA I NEPOVREDIVOSTI, (iii) POGODNOSTI ZA ODREĐENU NAMENU, (iv) DA ĆE SOFTVERSKI PROIZVOD FUNKCIONISATI SA POTROŠNIM MATERIJALOM ILI PRIBOROM KOJI NISU HP, I (v) POGODNOSTI ZA ODREĐENU NAMENU. Neke države/pravosuđa ne dopuštaju isključivanje podrazumevanih garancija ili ograničenja u pogledu trajanja podrazumevanih garancija, tako da se gorenavedeno odricanje garancija možda ne odnosi u potpunosti na vas.
10. **OGRANIČENJE ODGOVORNOSTI.** U skladu sa zakonima Narodne Republike Kine, bez obzira na bilo koju eventualnu nastalu štetu, celokupna obaveza kompanije HP i bilo kog od njenih dobavljača shodno bilo kojoj odredbi iz ovog EULA ugovora i vaš ekskluzivni pravni lek za sve gorenavedeno biće ograničena na stvarni iznos koji ste platili za softverski proizvod ili 5,00 američkih dolara, koji god iznos da je veći. U OKVIRU MAKSIMALNE MERE DOZVOLJENE VAŽEĆIM ZAKONOM, HP ILI NJENI DOBAVLJAČI NI U KOM SLUČAJU NEĆE BITI ODGOVORNI ZA BILO KAKVU POSEBNU, SLUČAJNU, INDIREKTNU ILI POSLEDIČNU ŠTETU (UKLJUČUJUĆI, ALI NE OGRANIČAVAJUĆI SE NA, ŠTETU USLED GUBITKA PROFITA ILI POVERLJIVIH ILI DRUGIH INFORMACIJA, ZA PREKID POSLOVANJA, LIČNE POVREDE, GUBITAK PRIVATNOSTI) DO KOJIH JE DOŠLO ILI KOJI SU NA BILO KOJI NAČIN POVEZANI SA KORIŠĆENJEM ILI NEMOGUĆNOŠĆU KORIŠĆENJA SOFTVERSKOG PROIZVODA ILI NA NEKI NAČIN POVEZANI SA BILO KOJOM ODREDBOM OVOG EULA UGOVORA, ČAK I AKO JE HP ILI BILO KOJI DOBAVLJAČ BIO OBAVEŠTEN O MOGUĆNOSTI TAKVE ŠTETE I ČAK I AKO PRAVNI LEK NE ISPUNI SVOJU OSNOVNU SVRHU. Neke države/pravosuđa ne dozvoljavaju isključivanje ili ograničenje slučajne ili posledične štete, tako da se gore navedeno ograničenje ili isključenje možda ne odnosi na vas.

- 11. KLIJENTI VLADE SAD.** U saglasnosti sa regulativama FAR 12.211 i 12.212, komercijalni računarski softver, dokumentacija računarskog softvera i tehnički podaci za komercijalne predmete licencirani su Vladi SAD u skladu sa standardnom komercijalnom licencom kompanije HP.
- 12. USKLAĐENOST SA ZAKONIMA O IZVOZU.** Obavezni ste da poštujete sve zakone i propise Sjedinjenih Američkih Država i drugih zemalja/regiona („Zakoni o izvozu“) da biste bili sigurni da softverski proizvod nije (1) izvezen, direktno ili indirektno, u suprotnosti sa Zakonima o izvozu ili (2) iskorišćen u svrhe zabranjene Zakonima o izvozu, uključujući, bez ograničenja, naoružavanje nuklearnim, hemijskim ili biološkim oružjem.
- 13. OVLAŠĆENJE I PUNOMOĆJE ZA SKLAPANJE UGOVORA.** Izjavljujete da ste u svojoj državi stanovanja punoletni i, ako je primenljivo, da ste propisno ovlašćeni od strane svog poslodavca da sklopite ovaj ugovor.
- 14. VAŽEĆI ZAKON.** Ovaj EULA ugovor podleže zakonima zemlje/regiona gde je oprema kupljena.
- 15. CEO UGOVOR.** Ovaj EULA ugovor (uključujući bilo koji dodatak ili izmene i dopune ovom EULA ugovoru koji se dobijaju uz ovaj HP proizvod) predstavlja ceo ugovor između vas i kompanije HP u vezi sa softverskim proizvodom i zamenjuje sve prethodne ili istovremene usmene ili pismene dopise, predloge i izjave u vezi sa softverskim proizvodom ili bilo kojom drugom temom koju pokriva ovaj EULA ugovor. U meri u kojoj su uslovi bilo koje politike kompanije HP ili programa za usluge podrške u suprotnosti sa uslovima iz ovog EULA ugovora, uslovi iz ovog EULA ugovora imaće prednost.
- 16. PRAVA POTROŠAČA.** U nekim zemljama, državama ili teritorijama potrošači na raspolaganju mogu imati određena zakonska prava i pravne lekove u skladu sa zakonima o zaštiti potrošača zbog kojih se odgovornost kompanije HP ne može zakonski isključiti niti ograničiti. Ako ste softver kupili kao potrošač u smislu odgovarajućih zakona o zaštiti potrošača u vašoj zemlji, državi ili teritoriji, odredbe ovog ugovora (uključujući odricanja od garancija, ograničenja i isključenja odgovornosti) moraju se tumačiti u skladu sa primenjivim zakonima i primenjivati se samo u najvećoj mogućoj meri dozvoljenoj primenjivim zakonima.

Potrošači u Australiji: Ako ste softver kupili kao potrošač u smislu „australijskog Zakona o zaštiti potrošača“ prema australijskom Zakonu o zaštiti konkurencije i potrošača iz 2010. (Cth), uprkos svim drugim odredbama ovog EULA ugovora važi sledeće:

- a.** Softver dolazi uz garancije koje se ne mogu isključiti prema australijskom zakonu za zaštitu potrošača, uključujući garancije da će roba biti prihvatljivog kvaliteta i da će se usluge isporučivati uz dužnu pažnju i veštine. Imate pravo na zamenu ili refundaciju u slučaju veće greške i naknadu za bilo koji drugi razumno predvidljiv gubitak ili štetu. Takođe imate pravo da popravite ili zamenite Softver ako nije prihvatljivog kvaliteta i ako kvar nije veliki.
- b.** nijednom odredbom ovog EULA ugovora ne isključuje se, ograničava niti izmenjuje nijedno pravo ili pravni lek, kao ni garancija ili drugi uslovi i odredbe koji se podrazumevaju ili koje nalaže australijski Zakon o zaštiti potrošača, a koje se ne može zakonski isključiti ili ograničiti; i
- c.** prava koja dobijate izričitim garancijama u ovom ugovoru nadopunjavaju druga prava i pravne lekove koji su vam na raspolaganju u skladu s australijskim Zakonom o zaštiti potrošača. Prava koja dobijate izričitim garancijama u ovom ugovoru nadopunjavaju druga prava i pravne lekove koji su vam na raspolaganju u skladu s australijskim Zakonom o zaštiti potrošača.

Softver može sačuvati podatke koje proizvede korisnik. Kompanija HP vas ovim obaveštava o mogućnosti gubitka tih podataka u slučaju da HP popravlja vaš softver. U najvećoj mogućoj meri dozvoljenoj zakonom, u pogledu svakog takvog gubitka podataka primenjuju se ograničenja i isključenja odgovornosti kompanije HP u ovom EULA ugovoru.

Ako smatrate da imate pravo na bilo koju garanciju prema ovom ugovoru ili bilo koji od gore navedenih pravnih lekova, obratite se kompaniji HP:

HP PPS Australia Pty Ltd
Rhodes Corporate Park, Building F, Level 5
1 Homebush Bay Drive
Rhodes, NSW 2138
Australija

Da biste podneli zahtev za podršku ili reklamacioni zahtev, pozovite broj 13 10 47 (u Australiji) ili + 61 2 8278 1039 (za pozive iz inostranstva) ili posetite stranicu www8.hp.com/au/en/contact-hp/phone-assist.html da biste videli tekući spisak telefonskih brojeva za podršku.

Ako ste potrošač u smislu australijskog Zakona o zaštiti potrošača i kupujete softver ili garanciju i usluge podrške za softver koji nisu vrste koja se uobičajeno kupuje radi lične ili kućne upotrebe ili potrošnje, uprkos svim drugim odredbama ovog EULA ugovora, HP ograničava svoju odgovornost za neispunjavanje potrošačke garancije na sledeći način:

- a. pružanje garancije ili usluga podrške za softver: za jednu ili više sledećih stavki: ponovna isporuka usluga ili plaćanje troškova ponovne isporuke usluga;
- b. pružanje softvera: za jednu ili više sledećih stavki: zamena softvera ili isporuka ekvivalentnog softvera; popravka softvera; plaćanje troškova zamene softvera ili kupovine ekvivalentnog softvera; ili plaćanje troškova popravke softvera; i
- c. ostalo, u najvećoj meri dozvoljenoj zakonom.

Novozelandski potrošači: Na Novom Zelandu softver se isporučuje sa garancijama koja se ne mogu isključiti prema Zakonu o garancijama za potrošače iz 1993. g. Na Novom Zelandu potrošačka transakcija označava transakciju koja uključuje osobu koja kupuje proizvode za ličnu ili kućnu upotrebu ili potrošnju, a ne u poslovne svrhe. Novozelandski potrošači koji proizvode kupuju za ličnu ili kućnu upotrebu ili potrošnju, a ne u poslovne svrhe („novozelandski potrošači“) imaju pravo na popravku, zamenu ili povraćaj novca za kvar i naknadu za drugi gubitak ili štetu koji se razumno mogu predvideti. Novozelandski potrošač (kako je definisan iznad) može ostvariti povraćaj troškova za vraćanje proizvoda na mesto kupovine u slučaju kršenja novozelandskih zakona o zaštiti potrošača. Potom, ako bi povraćaj proizvoda kompaniji HP doveo do znatnih troškova novozelandskom potrošaču, HP će takve proizvode prikupiti o vlastitom trošku. Ako se bilo koji proizvod ili usluga isporučuje u poslovne svrhe, saglasni ste da se Zakon o garancijama za potrošače iz 1993. g. ne primenjuje i da je to pravedno i razumno s obzirom na prirodu i vrednost transakcije.

© Copyright 2020 HP Development Company, L.P.

Informacije navedene u ovom dokumentu podložne su promeni bez prethodnog obaveštenja. Svi drugi nazivi proizvoda koji su ovde pomenuti mogu biti žigovi svojih kompanija. U meri u kojoj to dozvoljava važeći zakon, jedine postojeće garancije za proizvode i usluge kompanije HP definisane su u izričitoj garanciji koja se dobija uz te proizvode i usluge. Ništa ovde navedeno ne sme se tumačiti kao dodatna garancija. U meri u kojoj to dozvoljava važeći zakon, HP ne snosi odgovornost za tehničke i uređivačke greške ili propuste u ovom dokumentu.

Garancijski servis za korisničke samostalne popravke

HP proizvodi su dizajnirani sa velikom brojem delova koji su predviđeni za popravku od strane klijenta (CSR) kako bi se skratilo vreme popravke i omogućila veća fleksibilnost pri zameni pokvarenih delova. Ako u toku dijagnostike HP utvrdi da popravka može da se obavi pomoću CSR dela, HP će vam dostaviti taj deo kako biste ga sami zamenili. Postoje dve kategorije CSR delova: 1) Delovi koje klijent mora da zameni samostalno. Ako zatražite kompaniji HP da zameni takav deo, naplatićemo vam troškove dostave dela i rada u sklopu ove usluge. 2) Delovi koje klijent može opcionalno da zameni samostalno. Ovi delovi su takođe predviđeni za popravku od strane klijenta. Međutim, ako želite da HP zameni taj deo za vas, to se može obaviti bez dodatnih troškova u okviru usluge garancije koja je predviđena za vaš proizvod.

CSR delovi će se dostaviti narednog radnog dana, što zavisi od dostupnosti i geografske lokacije. Isporuka istog dana ili u roku od četiri sata može da se ponudi uz dodatnu naplatu ukoliko je to moguće za određenu geografsku lokaciju. Ako vam je potrebna pomoć, možete da se obratite HP centru za tehničku podršku kako bi vam tehničar pomogao putem telefona. HP navodi u materijalima koji se dostavljaju sa zamenskim CSR delom da li pokvareni deo treba da se pošalje kompaniji HP. U slučaju da je potrebno da pošaljete pokvareni deo kompaniji HP, to morate da uradite u određenom vremenskom periodu, najčešće u roku od pet (5) radnih dana. Pokvareni deo morate da vratite sa dostavljenom dokumentacijom u priloženoj ambalaži za slanje. Ukoliko ne vratite pokvareni deo, HP može da vam naplati zamenu. Ako se radi o popravci od strane klijenta, HP plaća sve troškove slanja i vraćanja dela i bira kurirsku službu koja će obaviti isporuke.

Podrška za korisnike

Dobijte telefonsku podršku za svoju zemlju/region	Brojevi telefona za različite zemlje/regione nalaze se na letku koji ste dobili u kutiji sa proizvodom ili na www.hp.com/support
Prethodno pripremite ime proizvoda, serijski broj, datum kupovine i opis problema.	
Obezbedite 24-časovnu Internet podršku i preuzmite softverske alatke i upravljačke programe	www.hp.com/support
Poručite dodatne HP usluge ili ugovore o održavanju	www.hp.com/go/carepack
Registrujte uređaj	www.register.hp.com

C Program proizvoda za upravljanje prirodnim resursima

- [Zaštita životne sredine](#)
- [Stvaranje ozona](#)
- [Potrošnja struje](#)
- [Potrošnja tonera](#)
- [Upotreba papira](#)
- [Plastika](#)
- [HP LaserJet potrošni materijal za štampanje](#)
- [Papir](#)
- [Ograničenja u vezi sa materijalima](#)
- [Korisničko odlaganje otpadne opreme \(EU i Indija\)](#)
- [Recikliranje elektronskog hardvera](#)
- [Informacije o recikliranju hardvera \(Brazil\)](#)
- [Hemijske supstance](#)
- [Podaci o napajanju uređaja prema regulativi komisije Evropske Unije 1275/2008](#)
- [Korisničke informacije za SEPA Ecolabel \(Kina\)](#)
- [Odredba za implementaciju energetske oznake za Kinu za štampač i kopir uređaj](#)
- [Izjava o ograničenju opasnih materija \(Indija\)](#)
- [WEEE \(Turska\)](#)
- [Tabela opasnih supstanci/elemenata i njihovog sadržaja \(Kina\)](#)
- [Lista bezbednosnih podataka o materijalima \(Material Safety Data Sheet - MSDS\)](#)
- [EPEAT](#)
- [Izjava o uslovu prisutnosti za označavanje zabranjenih supstanci \(Tajvan\)](#)
- [Za više informacija](#)

Zaštita životne sredine

Kompanija HP je posvećena obezbeđivanju kvalitetnih proizvoda na ekološki prihvatljiv način. Ovaj uređaj je dizajniran tako da poseduje nekoliko karakteristika kojima se uticaj na životnu sredinu svodi na minimum.

Stvaranje ozona

Vazdušne emisije ozona za ovaj proizvod izmerene su u skladu sa standardizovanim protokolom i kad se ti podaci o emisijama primene na predviđeni scenario česte upotrebe u kancelarijskom radnom prostoru, HP je utvrdio da se tokom štampanja ne generiše primetna količina ozona i da su nivoi u okvirima aktuelnih standarda i smernica za kvalitet vazduha u zatvorenom prostoru.

Reference –

Metod testiranja za određivanje emisija sa uređaja za kopiranje u odnosu na dodelu ekološke oznake za kancelarijske uređaje sa funkcijom štampanja; DE-UZ 205 – BAM; januar 2018.

Na osnovu koncentracije ozona kad se štampa 2 sata dnevno u sobi veličine 30,6 kubnih metara sa stopom ventilacije od 0,68 promena vazduha na sat sa HP potrošnim materijalom za štampanje.

Potrošnja struje

Potrošnja struje je značajno smanjena kada je štampač u režimu „Spreman“, „Mirovanje“ ili „Isključivanje“, pa ti režimi štede prirodne resurse i novac, a ne umanjuju visoke performanse ovog proizvoda. HP oprema za štampanje i obradu slika koja je označena logotipom ENERGY STAR® u skladu je sa specifikacijama Agencije za zaštitu životne sredine ENERGY STAR u SAD koje se odnose na opremu za izradu slika. Na ENERGY STAR kvalifikovanim proizvodima za izradu slika nalazi se sledeća oznaka:



Dodatne informacije o modelima proizvoda za izradu slika koji odgovaraju standardu ENERGY STAR navedene su lokaciji:

www.hp.com/go/energystar

Potrošnja tonera

EconoMode troši manje tonera, što može da produži vek trajanja kertridža za štampanje. Kompanija HP ne preporučuje stalnu upotrebu režima „EconoMode“. Ako se stalno koristi EconoMode, može se dogoditi da toner traje duže od mehaničkih delova kertridža za štampanje. Ako kvalitet štampanja opadne do te mere da je neprihvatljiv, razmotrite zamenu kertridža za štampanje.

Upotreba papira

Dupleks funkcija ovog proizvoda (ručna ili automatska) i mogućnost N-up štampanja (štampanje više stranica na jednoj stranici) može da smanji utrošak papira, a samim tim i potrošnju prirodnih resursa.

Plastika

Plastični delovi teži od 25 grama obeleženi su u skladu sa međunarodnim standardima koji poboljšavaju mogućnost identifikacije plastike u svrhu recikliranja na kraju radnog veka proizvoda.

HP LaserJet potrošni materijal za štampanje

Originalni HP potrošni materijal kreiran je uzimajući u obzir zaštitu životne sredine. HP olakšava štednju resursa i papira prilikom štampanja. Nakon što završite, omogućavamo laku i besplatnu reciklažu.¹

Svi HP kertridži koji se vrata u okviru programa HP Planet Partners prolaze kroz proces reciklaže koji se sastoji iz više faza, u kome se materijali razdvajaju i prerađuju radi upotrebe u obliku sirovina u novim originalnim HP kertridžima i svakodnevnim proizvodima. Nijedan originalni HP kertridž koji se vrati preko programa HP Planet Partners se ne šalje na deponiju i HP nikada ne puni ponovo niti preprodaje originalne HP kertridže.

Da biste učestvovali u programu povraćaja i reciklaže HP Planet Partners, posetite www.hp.com/recycle . Izaberite svoju zemlju/region da biste dobili informacije o vraćanju HP potrošnog materijala za štampanje. Višejezične informacije o programu i uputstva takođe se dobijaju uz svako novo pakovanje HP LaserJet kertridža za štampanje.

¹ Dostupnost programa varira. Za više informacija posetite www.hp.com/recycle

Papir

Ovaj proizvod može da koristi reciklirani i lagani papir (EcoFFICIENT™) ukoliko papir zadovoljava smernice naznačene u vodiču za medijume za HP Laser porodicu proizvoda. S ovim proizvodom se može koristiti reciklirani i lagani papir (EcoFFICIENT™) prema standardu EN12281:2002.

Ograničenja u vezi sa materijalima

Ovaj HP proizvod nema dodanu živu.

Korisničko odlaganje otpadne opreme (EU i Indija)



Ovaj simbol znači da proizvod ne treba odlagati sa ostalim kućnim otpadom. Umesto toga, treba da zaštitite zdravlje ljudi i okolinu tako što ćete otpadnu opremu odneti na određeno mesto prikupljanja za recikliranje otpadne električne i elektronske opreme. Dodatne informacije potražite od svog pružaoca usluge odnošenja kućnog otpada ili posetite stranicu: www.hp.com/recycle

Recikliranje elektronskog hardvera

HP podstiče korisnike da recikliraju polovan elektronski hardver. Više informacija o recikliranju potražite na lokaciji: www.hp.com/recycle

Informacije o recikliranju hardvera (Brazil)



**Não descarte o
produto eletrônico
em lixo comum**

Este produto eletrônico e seus componentes não devem ser descartados no lixo comum, pois embora estejam em conformidade com padrões mundiais de restrição a substâncias nocivas, podem conter, ainda que em quantidades mínimas, substâncias impactantes ao meio ambiente. Ao final da vida útil deste produto, o usuário deverá entregá-lo à HP. A não observância dessa orientação sujeitará o infrator às sanções previstas em lei.

Após o uso, as pilhas e/ou baterias dos produtos HP deverão ser entregues ao estabelecimento comercial ou rede de assistência técnica autorizada pela HP.

Para maiores informações, inclusive sobre os pontos de recebimento, acesse:

www8.hp.com/br/pt/ads/planet-partners/index.html

Hemijske supstance

Preduzeće HP je posvećeno tome da klijentima obezbedi informacije o hemijskim supstancama u proizvodima da bi se ispunili zakonski zahtevi kao što je REACH (Regulativa Evropskog saveta br. 1907/2006. Evropskog parlamenta i Saveta). Izveštaj sa informacijama o hemijskim supstancama za ovaj proizvod nalazi se na lokaciji: www.hp.com/go/reach

Podaci o napajanju uređaja prema regulativi komisije Evropske Unije 1275/2008

Da biste dobili podatke o napajanju proizvoda, uključujući informacije o potrošnji struje za proizvod u umreženom pasivnom režimu, ako su povezani svi portovi ožičene mreže i aktivirani svi portovi bežične mreže, pogledajte odeljak P14 „Dodatne informacije“ u okviru IT ECO deklaracije proizvoda na adresi www.hp.com/hpinfo/globalcitizenship/environment/productdata/itecodesktop-pc.html

Korisničke informacije za SEPA Ecolabel (Kina)

中国环境标识认证产品用户说明

噪声大于 63.0 dB(A)的办公设备不宜放置于办公室内，请在独立的隔离区域使用。

如需长时间使用本产品或打印大量文件，请确保在通风良好的房间内使用。

如您需要确认本产品处于零能耗状态，请按下电源关闭按钮，并将插头从电源插座断开。

您可以使用再生纸，以减少资源耗费。

Odredba za implementaciju energetske oznake za Kinu za štampač i kopir uređaj

依据“复印机、打印机和传真机能源效率标识实施规则”，本打印机具有中国能效标签。根据“复印机、打印机和传真机能效限定值及能效等级”（“GB21521”）决定并计算得出该标签上所示的能效等级和 TEC（典型能耗）值。

1. 能效等级

能效等级分为三个等级，等级 1 级能效最高。根据产品类型和打印速度标准决定能效限定值。

2. 能效信息

2.1 激光打印机及一体机和高性能喷墨打印机及一体机

- 典型能耗

典型能耗是正常运行 GB21521 测试方法中指定的时间后的耗电量。此数据表示为每周千瓦时 (kWh)。

标签上所示的能效数字按涵盖根据“复印机、打印机和传真机能源效率标识实施规则”选择的登记装置中所有配置的代表性配置测定而得。因此，本特定产品型号的实际能耗可能与标签上所示的数据不同。

有关规范的详情信息，请参阅 GB21521 标准的当前版本。

Izjava o ograničenju opasnih materija (Indija)

This product, as well as its related consumables and spares, complies with the reduction in hazardous substances provisions of the "India E-waste Rule 2016." It does not contain lead, mercury, hexavalent chromium, polybrominated biphenyls or polybrominated diphenyl ethers in concentrations exceeding 0.1 weight % and 0.01 weight % for cadmium, except where allowed pursuant to the exemptions set in Schedule 2 of the Rule.

WEEE (Turska)

Türkiye Cumhuriyeti: AEEE Yönetmeliğine Uygundur

Tabela opasnih supstanci/elementa i njihovog sadržaja (Kina)

产品中有毒物质或元素的名称及含量
The Table of Hazardous Substances/Elements and their Content
根据中国《电器电子产品有害物质限制使用管理办法》
As required by China's Management Methods for Restricted Use of
Hazardous Substances in Electrical and Electronic Products



部件名称 Part Name	有害物质 Hazardous Substances					
	铅 Lead (Pb)	汞 Mercury (Hg)	镉 Cadmium (Cd)	六价铬 Hexavalent Chromium (Cr(VI))	多溴联苯 Polybrominated biphenyls (PBB)	多溴二苯醚 Polybrominated diphenyl ethers (PBDE)
打印引擎	X	○	○	○	○	○
控制面板	X	○	○	○	○	○
塑料外壳	○	○	○	○	○	○
格式化板组件	X	○	○	○	○	○
碳粉盒	X	○	○	○	○	○

CHR-LJ-PK-SF-02

表格依据SJ/T 11364 的规定编制。

This form has been prepared in compliance with the provisions of SJ/T 11364.

○: 表示该有害物质在该部件所有均质材料中的含量均在GB/T 26572 规定的限量要求以下。

○: Indicates that the content of said hazardous substance in all of the homogenous materials in the component is within the limits required by GB/T 26572.

X: 表示该有害物质至少在该部件的某一均质材料中的含量超出GB/T 26572 规定的限量要求。

X: Indicates that the content of said hazardous substance exceeds the limits required by GB/T 26572 in at least one homogenous material in the component.

此表中所有名称中含“X”的部件均符合中国 RoHS 达标管理目录限用物质应用例外清单的豁免。

All parts named in this table with an "X" are in compliance with the China RoHS "List of Exceptions to RoHS Compliance Management Catalog (or China RoHS Exemptions)".

此表中所有名称中含“X”的部件均符合欧盟 RoHS 立法。

All parts named in this table with an "X" are in compliance with the European Union's RoHS Legislation.

注: 环保使用期限的参考标识取决于产品正常工作的温度和湿度等条件

Note: The referenced Environmental Protection Use Period Marking was determined according to normal operating use conditions of the product such as temperature and humidity.

Lista bezbednosnih podataka o materijalima (Material Safety Data Sheet - MSDS)

Izveštaje o bezbednosti materijala (Material Safety Data Sheets, MSDS) za potrošni materijal koji sadrži hemijske supstance (na primer, toner) možete preuzeti sa Web lokacije kompanije HP na adresi www.hp.com/go/msds

EPEAT

Mnogi HP proizvodi dizajnirani su tako da ispunjavaju uslove programa EPEAT. EPEAT je sveobuhvatan sistem za ocenjivanje uticaja proizvoda na životnu sredinu koji pomaže korisnicima da izaberu elektronsku opremu sa najboljim ekološkim karakteristikama. Više informacija o programu EPEAT potražite na adresi www.epeat.net. Informacije o proizvodima HP koji se nalaze u EPEAT registru potražite na adresi www8.hp.com/us/en/hp-information/global-citizenship/index.html

Izjava o uslovu prisutnosti za označavanje zabranjenih supstanci (Tajvan)

台灣限用物質含有情況標示聲明書

Taiwan Declaration of the Presence Condition of the Restricted Substances Marking

單元 unit	限用物質及其化學符號 Restricted substances and chemical symbols					
	鉛 (Pb)	汞 (Hg)	鎘 (Cd)	六價鉻 (Cr ⁺⁶)	多溴聯苯 (PBB)	多溴二苯醚 (PBDE)
列印引擎 Print engine	—	○	○	○	○	○
外殼和紙匣 External Casing and Trays	○	○	○	○	○	○
電源供應器 Power Supply	—	○	○	○	○	○
電線 Cables	○	○	○	○	○	○
印刷電路板 Print printed circuit board	—	○	○	○	○	○
控制面板 Control panel	—	○	○	○	○	○
碳粉匣 Cartridge	○	○	○	○	○	○

備考1. “超出0.1wt%”及“超出0.01wt%”係指限用物質之百分比含量超出百分比含量基準值。
Note 1: “Exceeding 0.1 wt %” and “exceeding 0.01 wt %” indicate that the percentage content of the restricted substance exceeds the reference percentage value of presence condition.

備考2. “○”係指該項限用物質之百分比含量未超出百分比含量基準值。
Note 2: “○” indicates that the percentage content of the restricted substance does not exceed the percentage of reference value of presence.

備考3. “—”係指該項限用物質為排除項目
Note 3: “—” indicates that the restricted substance corresponds to the exemption.

若要存取產品的最新使用指南或手冊，請前往 www.support.hp.com。選取**搜尋您的產品**，然後依照畫面上的指示繼續執行。

To access the latest user guides or manuals for your product, go to www.support.hp.com. Select **Find your product**, and then follow the onscreen instructions.

Za više informacija

Da biste se detaljnije informisali o ovim temama za zaštitu životne sredine:

- List sa profilom uticaja na životnu sredinu za ovaj i mnoge druge HP proizvode
- Angažovanje kompanije HP na polju zaštite životne sredine
- Sistem kompanije HP za upravljanje uticajem na životnu sredinu
- Program kompanije HP za vraćanje i recikliranje starih proizvoda
- Lista bezbednosnih podataka o materijalima

Posetite www.hp.com/go/environment

Takođe, posetite www.hp.com/recycle

D Informacije o propisima

- [Regulatorne odredbe](#)
- [Izjave o bežičnoj mreži](#)

Regulatorne odredbe

Obaveštenje za Evropsku uniju i Ujedinjeno Kraljevstvo



Proizvodi sa oznakom CE i UKCA usklađeni su sa jednom ili više od sledećih Direktiva EU i/ili ekvivalentnim zakonskim instrumentima Ujedinjenog Kraljevstva kao što je možda primenjivo: Direktiva o niskom naponu 2014/35/EU, EMC direktiva 2014/30/EU, Eco Design direktiva 2009/125/EC, RED direktiva 2014/53/EU, RoHS direktiva 2011/65/EU. Usaglašenost sa ovim direktivama procenjuje se pomoću primenljivih evropskih harmonizovanih standarda. Kompletnu deklaraciju o usaglašenosti za EU i UK možete naći na sledećoj veb lokaciji: www.hp.com/go/certificates (Pretražite pomoću imena modela proizvoda ili regulatornog broja modela (RMN) koji se nalaze na nalepnici sa propisima.)

Kontakt za pitanja u vezi sa propisima je: Email (E-adresa) techregshelp@hp.com

Kontakt za pitanja u vezi zakonskih propisa u EU:

HP Deutschland GmbH, HP HQ-TRE, 71025 Boeblingen, Nemačka

Kontakt za pitanja u vezi zakonskih propisa u UK:

HP Inc UK Ltd, Regulatory Enquiries, Earley West, 300 Thames Valley Park Drive, Reading, RG6 1PT

Identifikacioni regulatorni brojevi modela

Ovom je proizvodu dodeljen kontrolni broj modela u svrhu kontrolne identifikacije. Kontrolni brojevi modela ne treba da se mješaju sa marketinškim nazivima ili brojevima proizvoda.

Broj modela proizvoda	Kontrolni broj modela
HP LaserJet M211d	SHNGC-1900-00
HP LaserJet M208dw	SHNGC-1900-01
HP LaserJet M209dw	
HP LaserJet M209dwe	
HP LaserJet M211dw	

FCC odredbe

Ova oprema je testirana i uklapa se u ograničenja za digitalni uređaj klase B u skladu sa delom 15 pravilnika FCC. Ovi okviri su namenjeni da bi pružili razumnu zaštitu od štetnih smetnji ako je uređaj instaliran za kućnu upotrebu. Ova oprema generiše, koristi i može da emituje radiofrekventnu energiju. Ako se oprema ne instalira i ne koristi u skladu sa uputstvima, može izazvati štetne smetnje na radio vezama. Međutim, nema garancije da se smetnje neće javiti kod određenih instalacija. Ako oprema izaziva štetne smetnje radio ili televizijskom prijemu, što se utvrđuje uključivanjem i isključivanjem opreme, podstičemo korisnika da pokuša da ukloni smetnje uz pomoć jedne ili više navedenih mera:

- Okrenite ili premestite antenu za prijem signala.
- Udaljite opremu od prijemnika.
- Uključite opremu u utičnicu na strujnom kolu na kojem se ne nalazi prijemnik.
- Obratite se prodavcu ili iskusnom radio/TV tehničaru.



NAPOMENA: Izmene ili modifikacije na uređaju koje nije izričito odobrila kompanija HP mogu da ponište pravo korisnika da koristi ovaj uređaj.

Da bi se obezbedila usklađenost sa ograničenjima za klasu B u skladu sa delom 15 pravilnika FCC potrebno je koristiti oklopljeni kabl za povezivanje.

Kanada - Industry Canada ICES-003 izjava o usaglašenosti

CAN ICES-3(B)/NMB-3(B)

Uputstva za kabl za napajanje

Uverite se da je izvor napajanja prikladan za napon uređaja. Napon je naveden na nalepnici uređaja. Uređaj koristi 110–127 V naizmjenične struje ili 220–240 V AC i 50/60 Hz.

Povežite kabl za napajanje sa proizvodom i uzemljenom utičnicom naizmjenične struje.



OPREZ: Da biste sprečili oštećenje proizvoda, koristite samo kabl za napajanje koji ste dobili sa proizvodom.

Bezbednost lasera

Centar za uređaje i radiološku zaštitu (CDRH) američke Administracije za hranu i lekove usvojio je odredbe za laserske proizvode proizvedene nakon 1. avgusta 1976. godine. Usaglašenost je obavezna ako se isti prodaju u Sjedinjenim Američkim Državama. Uređaj je certifikovan kao laser „klase 1“ prema standardu o radijaciji američkog ministarstva zdravstva i socijalnih službi (DHHS-a) u skladu sa Zakonom o kontroli radijacije u svrhu zdravlja i bezbednosti iz 1968. Budući da je radijacija koja se emituje unutar uređaja u potpunosti zatvorena unutar zaštitnih kućišta i spoljašnjih poklopaca, laserski snop ne može izaći tokom bilo koje faze normalnog rada

⚠ UPOZORENJE! Korišćenje kontrola, podešavanje ili obavljanje operacija koje nisu navedene u ovom uputstvu za rukovanje može da dovede do izlaganja opasnom zračenju.

Za druga regulatorna pitanja u SAD/Kanadi, obratite se:

HP Inc.

HP Inc. 1501 Page Mill Rd, Palo Alto, CA 94304, USA

E-adresa za kontakt: (techregshelp@hp.com) ili telefon za kontakt: +1 (650) 857-1501

Izjava o laseru za Finsku

Luokan 1 laserlaite

HP LaserJet M207–M212, laserkirjoitin on käyttäjän kannalta turvallinen luokan 1 laserlaite. Normaalisissa käytössä kirjoittimen suojakotelointi estää lasersäteen pääsyn laitteen ulkopuolelle. Laitteen turvallisuusluokka on määritetty standardin EN 60825-1 (2014) mukaisesti.

VAROITUS !

Laitteen käyttäminen muulla kuin käyttöohjeessa mainitulla tavalla saattaa altistaa käyttäjän turvallisuusluokan 1 ylittävälle näkymättömälle lasersäteilylle.

WARNING !

Om apparaten används på annat sätt än i bruksanvisning specificerats, kan användaren utsättas för osynlig laserstrålning, som överskrider gränsen för laserklass 1.

HUOLTO

HP LaserJet M207–M212 - kirjoittimen sisällä ei ole käyttäjän huollettavissa olevia kohteita. Laitteen saa avata ja huoltaa ainoastaan sen huoltamiseen koulutettu henkilö. Tällaiseksi huoltotoimenpiteeksi ei katsota väriainekasetin vaihtamista, paperiradan puhdistusta tai muita käyttäjän käsikirjassa lueteltuja, käyttäjän tehtäväksi tarkoitettuja ylläpitotoimia, jotka voidaan suorittaa ilman erikoistyökaluja.

VARO !

Mikäli kirjoittimen suojakotelo avataan, olet alttiina näkymättömälle lasersäteilylle laitteen ollessa toiminnassa. Älä katso säteeseen.

WARNING !

Om laserprinterns skyddshölje öppnas då apparaten är i funktion, utsättas användaren för osynlig laserstrålning. Betrakta ej strålen.

Tiedot laitteessa käytettävän laseriodin säteilyominaisuuksista: Aallonpituus 775-795 nm Teho 5 m W
Luokan 3B laser.

GS izjava (Nemačka)

Das Gerät ist nicht für die Benutzung im unmittelbaren Gesichtsfeld am Bildschirmarbeitsplatz vorgesehen. Um störende Reflexionen am Bildschirmarbeitsplatz zu vermeiden, darf dieses Produkt nicht im unmittelbaren Gesichtsfeld platziert werden.

Das Gerät ist kein Bildschirmarbeitsplatz gemäß BildscharbV. Bei ungünstigen Lichtverhältnissen (z. B. direkte Sonneneinstrahlung) kann es zu Reflexionen auf dem Display und damit zu Einschränkungen der Lesbarkeit der dargestellten Zeichen kommen.

Die Bilddarstellung dieses Gerätes ist nicht für verlängerte Bildschirmtätigkeiten geeignet.

Izjave za nordijske zemlje (Danska, Finska, Norveška, Švedska)

Danska:

Apparatets stikprop skal tilsuttes en stikkontakt med jord, som giver forbindelse til stikproppens jord.

Finska:

Laitte on liitettävä suojakoskettimilla varustettuun pistorasiaan.

Norveška:

Apparatet må tilkoples jordet stikkontakt.

Švedska:

Apparaten skall anslutas till jordat uttag.

Usaglašenost sa evroazijskim standardima (Jermenija, Belorusija, Kazahstan, Kirgistan, Rusija)

Производитель и дата производства



HP Inc.

Адрес: 1501 Page Mill Road, Palo Alto, California 94304, U.S.

Дата производства зашифрована в 10-значном серийном номере, расположенном на наклейке со служебной информацией изделия. 4-я, 5-я и 6-я цифры обозначают год и неделю производства. 4-я цифра обозначает год, например, «3» обозначает, что изделие произведено в «2013» году. 5-я и 6-я цифры обозначают номер недели в году производства, например, «12» обозначает «12-ю» неделю.

Өндіруші және өндіру мерзімі

HP Inc.

Мекенжайы: 1501 Page Mill Road, Palo Alto, California 94304, U.S.

Өнімнің жасалу мерзімін табу үшін өнімнің қызмет көрсету жапсырмасындағы 10 таңбадан тұратын сериялық нөмірін қараңыз. 4-ші, 5-ші және 6-шы сандар өнімнің жасалған жылы мен аптасын

көрсетеді. 4-ші сан жылын көрсетеді, мысалы «3» саны «2013» дегенді білдіреді. 5-ші және 6-шы сандары берілген жылдың қай аптасында жасалғанын көрсетеді, мысалы, «12» саны «12-ші» апта дегенді білдіреді.

Местные представители

Россия: ООО "Эйч Пи Инк",

Российская Федерация, 125171, г. Москва, Ленинградское шоссе, 1 6А, стр.3,

Телефон/факс: +7 495 797 35 00 / +7 499 92132 50

Казахстан: Филиал компании "ЭйчПи Глобал Трэйдинг Би.Ви.", Республика Казахстан, 050040, г. Алматы, Бостандыкский район, проспект Аль-Фараби, 77/7,

Телефон/факс: + 7 7 27 355 35 52

Жергілікті өкілдіктері

Ресей: ООО "Эйч Пи Инк",

Ресей Федерациясы, 125171, Мәскеу, Ленинград шоссесі, 16А блок 3,

Телефон/факс: +7 495 797 35 00 / +7 499 92132 50

Қазақстан: "ЭйчПи Глобал Трэйдинг Би.Ви." компаниясының Қазақстандағы филиалы, Қазақстан Республикасы, 050040, Алматы қ., Бостандық ауданы, Әл-Фараби даңғылы, 77/7,

Телефон/факс: +7 727 355 35 52

Izjave o bežičnoj mreži

Izjave u ovom odeljku odnose se samo na štampače koji mogu da rade bežično.

Izjava o usaglašenosti s FCC-om – Sjedinjene Države

Exposure to radio frequency radiation

⚠ OPREZ: The radiated output power of this device is far below the FCC radio frequency exposure limits. Nevertheless, the device shall be used in such a manner that the potential for human contact during normal operation is minimized.

In order to avoid the possibility of exceeding the FCC radio frequency exposure limits, human proximity to the antenna shall not be less than 20 cm during normal operation.

This device complies with Part 15 of FCC Rules. Operation is subject to the following two conditions: (1) this device may not cause interference, and (2) this device must accept any interference, including interference that may cause undesired operation of the device.

⚠ OPREZ: Based on Section 15.21 of the FCC rules, changes of modifications to the operation of this product without the express approval by HP may invalidate its authorized use.

Izjava u Australiji

This device incorporates a radio-transmitting (wireless) device. For protection against radio transmission exposure, it is recommended that this device be operated no less than 20 cm from the head, neck, or body.

Izjava za Belorusiju

В соответствии с Постановлением Совета Министров Республики Беларусь от 24 мая 2017 года № 383 (об описании и порядке применения знака соответствия к техническому регламенту Республики Беларусь) продукция, требующая подтверждения соответствия техническому регламенту Республики Беларусь, размещенная на рынке Республики Беларусь, должна быть маркирована знаком соответствия TP BY.



Brazilska ANATEL izjava

Este equipamento não tem direito à proteção contra interferência prejudicial e não pode causar interferência em sistemas devidamente autorizados.

Para maiores informações consulte o site da ANATEL – www.anatel.gov.br

Kanadske izjave

For Indoor Use. This digital apparatus does not exceed the Class B limits for radio noise emissions from digital apparatus as set out in the radio interference regulations of the Canadian Department of Communications. The internal wireless radio complies with RSS 210 of Industry Canada.

Pour l'usage d'intérieur. Le présent appareil numérique n'émet pas de bruits radioélectriques dépassant les limites applicables aux appareils numériques de Classe B prescrites dans le règlement sur le brouillage radioélectrique édicté par le Ministère des Communications du Canada. Le composant RF interne est conforme à la norme CNR-210 d'Industrie Canada.

Izjave za CMIIT Wireless u Kini

中国无线电发射设备通告

型号核准代码显示在产品本体的铭牌上。

Korejska izjava

무선 전용제품:

해당 무선설비는 전파혼신 가능성이 있으므로 인명안전과 관련된 서비스는 할 수 없음. (무선모듈제품이 설치되어있는 경우)

Tajvanska izjava (na tradicionalnom kineskom)

低功率電波輻射性電機管理辦法:	
第十二條	經型式認證合格之低功率射頻電機，非經許可，公司、商號或使用者均不得擅自變更頻率、加大功率或變更原設計之特性及功能。
第十四條	低功率射頻電機之使用不得影響飛航安全及干擾合法通信；經發現有干擾現象時，應立即停用，並改善至無干擾時方得繼續使用。 前項合法通信，指依電信法規定作業之無線電通信。 低功率射頻電機須忍受合法通信或工業、科學及醫療用電波輻射性電機設備之干擾。

在 5.25-5.35 兆赫頻帶內操作之無線資訊傳輸設備，限於室內使用。

Proizvodi koji rade na 5 GHz – Industry of Canada

⚠ OPREZ: When using IEEE 802.11a wireless LAN, this product is restricted to indoor use, due to its operation in the 5.15- to 5.25-GHz frequency range. Industry Canada requires this product to be used indoors for the frequency range of 5.15 GHz to 5.25 GHz to reduce the potential for harmful interference to co-channel mobile satellite systems. High-power radar is allocated as the primary user of the 5.25- to 5.35-GHz and 5.65- to 5.85-GHz bands. These radar stations can cause interference with and/or damage to this device.

Lors de l'utilisation d'un réseau local sans fil IEEE 802.11a, ce produit est réservé à une utilisation en intérieur en raison de sa plage de fréquences, comprise entre 5,15 et 5,25 GHz. Industrie Canada recommande l'utilisation en intérieur de ce produit pour la plage de fréquences comprise entre 5,15 et 5,25 GHz afin de réduire les interférences nuisibles potentielles avec les systèmes de satellite portables utilisant le même canal. Le radar à haute puissance est défini comme étant le principal utilisateur des bandes 5,25 à 5,35 GHz et 5,65 à 5,85 GHz. Ces stations radar peuvent provoquer des interférences sur ce périphérique et/ou l'endommager.

Tajvanska NCC izjava:(samo za 5 GHz)

應避免影響附近雷達系統之操作。

Izloženost radiofrekventnom zračenju (Kanada)

⚠ UPOZORENJE! Exposure to Radio Frequency Radiation. The radiated output power of this device is below the Industry Canada radio frequency exposure limits. Nevertheless, the device should be used in such a manner that the potential for human contact is minimized during normal operation.

⚠ UPOZORENJE! Exposition aux émissions de fréquences radio. La puissance de sortie émise par ce périphérique est inférieure aux limites fixées par Industrie Canada en matière d'exposition aux fréquences radio. Néanmoins, les précautions d'utilisation du périphérique doivent être respectées afin de limiter tout risque de contact avec une personne.

To avoid the possibility of exceeding the Industry Canada radio frequency exposure limits, human proximity to the antennas should not be less than 20 cm.

Pour éviter tout dépassement des limites fixées par Industrie Canada en matière d'exposition aux fréquences radio, la distance entre les utilisateurs et les antennes ne doit pas être inférieure à 20 cm (8 pouces).

Obaveštenja o propisima za Evropu

Telekomunikaciona funkcionalnost ovog proizvoda može se koristiti u sledećim evropskim zemljama/regionima:

Austrija, Belgija, Bugarska, Kipar, Češka republika, Danska, Estonija, Finska, Francuska, Nemačka, Grčka, Mađarska, Island, Irska, Italija, Letonija, Lihtenštajn, Litvanija, Luksemburg, Malta, Holandija, Norveška, Poljska, Portugal, Rumunija, Slovačka republika, Slovenija, Španija, Švedska, Švajcarska i Ujedinjeno Kraljevstvo.

Obaveštenje o upotrebi u Rusiji

Существуют определенные ограничения по использованию беспроводных сетей (стандарта 802.11 b/g) с рабочей частотой 2,4 ГГц: Данное оборудование может использоваться внутри помещений с использованием диапазона частот 2400–2483,5 МГц (каналы 1–13). При использовании внутри помещений максимальная эффективная изотропно-излучаемая мощность (ЭИИМ) должна составлять не более 100мВт.

Izjava za Meksiko

Aviso para los usuarios de México

“La operación de este equipo está sujeta a las siguientes dos condiciones: (1) es posible que este equipo o dispositivo no cause interferencia perjudicial y (2) este equipo o dispositivo debe aceptar cualquier interferencia, incluyendo la que pueda causar su operación no deseada.”

Para saber el modelo de la tarjeta inalámbrica utilizada, revise la etiqueta regulatoria de la impresora.

Tajlandska izjava

เครื่องวิทยุคมนาคมนี้มีระดับการแผ่คลื่นแม่เหล็กไฟฟ้าสอดคล้องตามมาตรฐานความปลอดภัยต่อสุขภาพของมนุษย์จากการใช้เครื่องวิทยุคมนาคมที่คณะกรรมการกิจการโทรคมนาคมแห่งชาติประกาศกำหนด

This radio communication equipment has the electromagnetic field strength in compliance with the Safety Standard for the Use of Radio Communication Equipment on Human Health announced by the National Telecommunications Commission.

Vietnam Telecom



 **NAPOMENA:** Oznaka za bežičnu mrežu kompanije Telecom za proizvode koji imaju odobrenje tipa ICTQC

Indeks

W

Web lokacija za prijavljivanje lažnih HP proizvoda 100

Web lokacija za prijavljivanje lažnih proizvoda 100

Web lokacije

Lista bezbednosnih podataka o materijalima (Material Safety Data Sheet - MSDS) 115
prijavljivanje lažnih proizvoda 100

Windows

sistemski zahtevi 78

A

ANATEL izjava 125

Australija 86

B

bezbednost lasera 122

bežična mreža

rešavanje problema 71

brojevi delova 32

dodatna oprema 32

potrošni materijal 32

Č

čišćenje

putanja papira 62

D

dimenzije, štampač 79

dodatna oprema

brojevi delova 32

naručivanje 32

dugmad, kontrolna tabla 4

dugme za uključivanje/isključivanje, lokacija 2

E

električne specifikacije 80

Embedded Web Server (EWS)

dodela lozinki 29

funkcije 27

F

falsifikovani potrošni materijal 100

FCC izjava o usaglašenosti 125

Finska izjava o bezbednosti lasera 122

G

garancija 39

kertridži sa tonerom 98

korisničke samostalne

popravke 107

licenca 102

proizvod 85

H

HP Customer Care 108

HP Device Toolbox, korišćenje 27

HP EWS, korišćenje 27

I

ICES-003 obaveštenje 121

isključivanje nakon odlaganja

postavka 30

izjave o bezbednosti 122

izjave o bezbednosti lasera

Finska 122

izlazna korpa

lokacija 2

K

kertridž

recikliranje 111

kertridž sa tonerom

korišćenje kada je nizak nivo 47

niske postavke granične

vrednosti 47

kertridži

garancija 98

nije HP 99

kertridži sa tonerom

brojevi delova 32

garancija 98

memorijski čipovi 101

nije HP 99

recikliranje 111

kontrolna lista

bežično povezivanje 71

kontrolna tabla

dugmad 4

funkcije 4

lokacija 2

režimi rada LED lampica 40

korpa, izlaz

zaglavljeni papiri 59

korpe, izlaz

lokacija 2

koverta, položaj 18

koverta, ubacivanje 18

kvalitet slike

provera stanja kertridža sa

tonerom 61

L

ležište

zaglavljeni papiri, uklanjanje 53

licenca, softver 102

Lista bezbednosnih podataka o

materijalima (Material Safety Data

Sheet - MSDS) 115

M

memorijski čip, kertridž sa tonerom
 opis 101
mreže
 podržani 77
mrežni port
 lokacija 3

N

nalepnica
 položaj 19
nalepnica sa serijskim brojem
 lokacija 3
nalepnica sa serijskim brojem i
 brojem proizvoda
 lokacija 3
nalepnice
 štampanje 19
nalepnice, ubacivanje 19
napajanje
 potrošnja 80
naručivanje
 potrošni materijal i dodatna
 oprema 32
neoriginalni HP potrošni materijal
 99
Novi Zeland 88

O

obaveštenja
 Brazil 125
 CE oznaka 120
 EU 120
 Evropska unija 127
 FCC 121, 125
 Kanada 126, 127
 Meksiko 127
 nordijska regija 123
 Rusija 127
 Sjedinjene Američke Države 125
 Vijetnam 128
Obaveštenja za Kanadu
 ICES-003 usaglašenost 121
odlaganje isključivanja
 postavka 30
odlaganje otpada 112
odlaganje stanja spavanja
 omogućavanje 29
 onemogućavanje 29

operativni sistemi (OS)
 podržani 77
originalni HP kertridži 34
OS (operativni sistem)
 podržano 77

P

papir
 izbor 63
 ubacivanje 15
papir, naručivanje 32
podrška
 na mreži 108
podrška na mreži 108
podrška za korisnike
 garancija 39
 na mreži 108
podržani operativni sistemi 78
poklopci, lokacija 2
portovi interfejsa
 lokacija 3
postavke ekonomičnog rada 29
potrošni materijal
 brojevi delova 32
 falsifikovanje 100
 korišćenje kada je nizak nivo 47
 naručivanje 32
 nije HP 99
 niske postavke granične
 vrednosti 47
 recikliranje 111
potrošni materijal sa zaštitom od
 falsifikovanja 100
Prekidač za napajanje, lokacija 2
priključak za napajanje
 lokacija 3
prioritetni slot za ubacivanje
 nalepnica
 ubacivanje nalepnica 19
problemi s uvlačenjem papira
 rešavanje 48, 50
problemi sa kvalitetom slike
 primeri i rešenja 64
program proizvoda za upravljanje
 prirodnim resursima 109

R

recikliranje 111
 elektronski hardver 112

recikliranje elektronskog hardvera
 112
recikliranje hardvera, Brazil 113
rešavanje problema
 wireless network 71
 LED, greške 40
 LED, režimi rada lampica 40
 problemi sa ubacivanjem papira
 48
 provera stanja kertridža sa
 tonerom 61

S

SEOLA identifikacioni regulatorni
 brojevi 121
sistemski zahtevi 78
smernice za kertridže 34
smetnje u bežičnoj mreži 74
softver
 ugovor o licenciranju softvera
 102
specifični uslovi
 specifični za zemlju 86, 88
specifikacije
 elektrika i akustika 80
 sistemski zahtevi 78
Specifikacije za emitovanje zvuka
 80
status
 lampice na kontrolnoj tabli 40

T

tehnička podrška
 na mreži 108
težina, štampač 79

U

uklanjanje zaglavljenog papira
 lokacije 51
ulazno ležište
 lokacija 2
Usaglašenost sa evroazijskim
 standardima 123
USB port
 lokacija 3
uslovi
 specifični 86, 88

V

Veblokacije
 podrška za korisnike 108

Z

zaglavljeni papir. *Pogledajte*

zaglavljivanja

zaglavljeni papiri

izlazna korpa, čišćenje 59

ležište, uklanjanje 53

zaglavljivanja

lokacije 51