



Kasutusjuhend

KOKKUVÕTE

See juhend sisaldab teavet komponentide, võrguühenduse, energiahalduse, turvaseme, varunduse ja palju muu kohta.

Õiguslik teave

© Copyright 2021 HP Development Company, L.P.

Bluetooth on selle omanikule kuuluv kaubamärk ja ettevõtte HP Inc. kasutab seda litsentsi alusel. Intel, Celeron, Pentium ja Thunderbolt on ettevõtte Intel Corporation või selle sidusettevõtete kaubamärgid USA-s ja teistes riikides. Windows on ettevõtte Microsoft Corporation registreeritud kaubamärk Ameerika Ühendriikides ja/või teistes riikides. USB Type-C® ja USB-C® on ettevõtte USB Implementers Forum registreeritud kaubamärgid. DisplayPort™ ja logo DisplayPort™ on kaubamärgid, mille omanik on Video Electronics Standards Association (VESA®) USA-s ja teistes riikides. Miracast® on ettevõtte Wi-Fi Alliance registreeritud kaubamärk.

Selles dokumendis sisalduvat teavet võidakse ette teatamata muuta. Ainsad HP toodete ja teenuste garantiid on sätestatud otsestes garantiivaldustes, mis on nende toodete ja teenustega kaasas. Selles dokumendis sisalduvat teavet ei või tõlgendada täiendava garantii pakkumisena. HP ei vastuta siin leiduda võivate tehniliste või toimetustlike vigade ega puuduste eest.

Teine väljaanne: november 2021

Esimene väljaanne: aprill 2021

Dokumendi number: M42786-E42

Tootemärkus

Selles kasutusjuhendis on kirjeldatud funktsioone, mis on enamiku mudelite puhul samad. Mõni funktsioon ei pruugi teie arvutis saadaval olla.

Kõik funktsioonid ei ole kõigis Windowsi väljaannetes või versioonides saadaval. Süsteemid võivad vajada täiendatud ja/või eraldi ostetud riistvara, draivereid, tarkvara või BIOS-i värskendust, et Windowsi funktsioonidest maksimumi võtta. Operatsioonisüsteemi Windows värskendatakse automaatselt. See funktsioon on alati sisse lülitatud. Vajalik on kiire Interneti-ühendus ja Microsofti konto. Värskenduste osas võivad aeg-ajalt rakenduda ISP tasud ning täiendavad nõuded. Vaadake lehte <http://www.windows.com>. **Kui teie toode tarnitakse Windowsiga S-režiimis:** Windows töötab S-režiimis ainult Microsoft Store'ist pärit Windowsi rakendustega. Teatud vaikesätteid, funktsioone ja rakendusi ei saa muuta. Mõned Windowsiga ühilduvad tarkvidud ja rakendused (sh mõned viirusetõrjerakendused, PDF-i kirjutajad, draiveriutiliidid ja hõlbustusrakendused) ei pruugi töötada ja jõudlus võib olla erinev ka siis, kui lülitate S-režiimi välja. Kui lülitate Windowsi, ei saa te S-režiimile tagasi lülituda. Lisateavet leiate Windows.com/SmodeFAQ.

Uusimate kasutusjuhendite nägemiseks minge aadressile <http://www.hp.com/support> ja järgige juhiseid, et leida oma toode. Seejärel valige **Manuals** (Kasutusjuhendid).

Tarkvara kasutamise tingimused

Sellesse arvutisse eelinstallitud mis tahes tarkvaratoodet installides, kopeerides, alla laadides või mis tahes muul viisil kasutades nõustute, et olete kohustatud järgima HP lõppkasutaja litsentsilepingu (EULA) tingimusi. Kui te litsentsilepingu tingimustega ei nõustu, on teie ainuke võimalus kogu selle toote (riistvara ja tarkvara) kasutamata tagastamine 14 päeva jooksul raha täies mahus tagasimakse taotlemiseks kooskõlas müüja tagasimaksetingimustega.

Lisateabe saamiseks või kogu arvuti hinna ulatuses tagasimakse taotlemiseks võtke ühendust oma müüjaga.

Ohutusmärkus

Vähendage kuumusest tulenevate kehavigastuste või arvuti ülekuumenemise võimalust, järgides kirjeldatud toiminguid.

⚠ HOIATUS! Kuumusest tulenevate vigastuste või arvuti ülekuumenemise vältimiseks ärge hoidke arvutit kasutamise ajal süles ega tõkestage arvuti ventilatsiooniavasid. Kasutage arvutit ainult kõval tasasel alusel. Jälgige, et mõni muu kõva (nt kõrvalasuv printer) või pehme pinnaga (nt padjad, vaip või riietusese) objekt ei blokeeriks õhuvoolu liikumist ventilatsiooniavadest. Samuti ärge hoidke arvuti kasutamisel vahelduvvooluadapterit vastu nahka või pehme pinnaga objekti (nt padjad, vaip või riietusese). Arvuti ja vahelduvvooluadapter vastab kohaldatavates ohutusstandardites sätestatud välispinna temperatuuri piirangutele.

Protsessori konfiguratsioonisäte (ainult teatud mudelitel)

Oluline teave protsessori konfiguratsioonide kohta.

 **NB!** Teatud arvutimudelid on konfigureeritud Intel® Pentium®-i N35xx-/N37xx-seeria või Celeron®-i N28xx-/N29xx-/N30xx-/N31xx-seeria protsessori ja Windows®-i operatsioonisüsteemiga. **Kui teie arvuti on konfigureeritud kirjeldatud moel, ärge muutke neil mudelitel msconfig.exe protsessori konfiguratsioonisätet 4 või 2 protsessorilt ühele protsessorile.** Kui te seda teete, siis arvuti ei taaskäivitu. Algsätete taastamiseks peate taastama tehasesätteid.

Sisukord

| | |
|---|-----------|
| 1 Alustamine | 1 |
| Teabe otsimine..... | 1 |
| 2 Komponentid | 3 |
| Riistvara tuvastamine..... | 3 |
| Tarkvara tuvastamine..... | 3 |
| Parem külg | 3 |
| Vasak külg..... | 4 |
| Ekraan | 5 |
| Põhi | 7 |
| Ülaosa | 7 |
| Tagakülg..... | 8 |
| Tugijala kasutamine | 10 |
| Klaviatuuri ala (ainult teatud toodetel)..... | 10 |
| Klaviatuuri ühendamine | 11 |
| Klaviatuuri eemaldamine..... | 11 |
| Puuteplaat | 12 |
| Puuteplaadi sätted | 12 |
| Puuteplaadi sätete kohandamine..... | 12 |
| Puuteplaadi sisselülitamine | 12 |
| Puuteplaadi komponendid | 13 |
| Märgutuled..... | 13 |
| Eriklahvid | 14 |
| Toiminguklahvid..... | 15 |
| Kiirklahvid (ainult teatud mudelitel)..... | 17 |
| Sildid..... | 17 |
| SIM-kaardi kasutamine (ainult teatud mudelitel) | 19 |
| Arvuti õige SIM-kaardi suuruse määramine..... | 19 |
| Nano-SIM-kaardi sisestamine | 19 |
| Tile'i kasutamine (ainult teatud toodetel)..... | 20 |
| 3 Võrguühendused | 21 |
| Ühenduse loomine traadita võrguga..... | 21 |
| Traadita ühenduse juhtelementide kasutamine | 21 |
| Traadita ühenduse nupp..... | 21 |
| Operatsioonisüsteemi juhtelemendid | 21 |
| Ühenduse loomine WLAN-iga | 22 |
| HP Mobile Broadbandi (Mobiilne lairibaühendus) kasutamine (ainult teatud toodetel)..... | 23 |
| eSIM-i kasutamine (ainult teatud toodetel) | 23 |
| GPS-i kasutamine (ainult teatud toodetel) | 24 |

| | |
|---|-----------|
| Bluetooth-seadmete kasutamine (ainult teatud toodetel) | 24 |
| Bluetooth-seadmete ühendamine | 24 |
| Lähiväljaside kasutamine teabe jagamiseks (ainult teatud mudelitel) | 24 |
| Ühenduse loomine kaabelvõrguga | 25 |
| Ühenduse loomine kohtvõrguga (LAN) (ainult teatud toodetel) | 25 |
| Funktsiooni HP LAN-Wireless Protection kasutamine (ainult teatud toodetel) | 26 |
| Rakenduse HP MAC Address Pass Through kasutamine (ainult teatud toodetel) | 27 |
| 4 Ekraanil navigeerimine | 28 |
| Puuteplaadi ja puutekraani žestide kasutamine | 28 |
| Koputamine | 28 |
| Suurendamine ja vähendamine kahe sõrmega | 28 |
| Kahe sõrmega libistamine (puuteplaat ja täppispuuteplaat) | 29 |
| Kahe sõrmega koputus (puuteplaat ja täppispuuteplaat) | 29 |
| Kolme sõrmega koputus (puuteplaat ja täppispuuteplaat) | 29 |
| Nelja sõrmega koputus (puuteplaat ja täppispuuteplaat) | 30 |
| Kolme sõrmega nipsamine (puuteplaat ja täppispuuteplaat) | 30 |
| Nelja sõrmega nipsamine (täppispuuteplaadil) | 30 |
| Ühe sõrmega libistamine (puutekraanidel) | 31 |
| Valikulise klaviatuuri ja hiire kasutamine | 31 |
| Ekraaniklaviatuuri kasutamine (ainult teatud mudelitel) | 31 |
| 5 Meelelahutusfunktsioonid | 32 |
| Kaamera kasutamine (ainult teatud mudelitel) | 32 |
| Heli kasutamine | 32 |
| Kõlarite ühendamine | 32 |
| Kõrvaklappide ühendamine | 32 |
| Peakomplekti ühendamine | 33 |
| Helisätete kasutamine | 33 |
| Helisätete vaatamiseks või muutmiseks toimige järgmiselt | 33 |
| Juhtpaneeli kasutamine helisätete kuvamiseks ja juhtimiseks | 33 |
| Video kasutamine | 33 |
| DisplayPort-seadme ühendamine C-tüüpi USB-kaabli abil | 34 |
| Thunderbolti seadme ühendamine C-tüüpi USB-kaabli abil | 35 |
| Juhtmega kuvarite tuvastamine ja ühendamine MultiStream Transporti abil | 35 |
| Kuvarimisseadmete ühendamine arvutitega, millel on Intel graafika (koos valikulise jaoturiga) | 36 |
| Ekraanide ühendamine Intel graafikaga arvutitega (koos sisseehitatud jaoturiga) | 36 |
| Miracastiga ühilduvate traadita kuvaseadmete leidmine ja nendega ühendamine (ainult teatud mudelitel) | 36 |
| Intel WiDi sertifitseeritud kuvaseadmete leidmine ja nendega ühendamine (ainult teatud Intel mudelitel) | 37 |
| Intel WiDi sertifitseeritud ekraaniga ühenduse loomiseks toimige järgmiselt | 37 |
| Intel WiDi avamine | 37 |
| Andmeedastuse kasutamine | 37 |
| Seadmete ühendamine USB Type-C-porti (ainult teatud mudelid) | 37 |
| 6 Toitehaldus | 39 |
| Une- või talveunerežiimi kasutamine | 39 |
| Unerežiimi käivitamine ja sellest väljumine | 39 |

| | |
|--|-----------|
| Talveunerežiimi käivitamine ja sellest väljumine (ainult teatud mudelitel)..... | 40 |
| Arvuti sulgemine (väljalülitamine) | 40 |
| Ikooni Power (Toide) kasutamine | 41 |
| Arvuti kasutamine akutoitel | 41 |
| Funktsiooni HP Fast Charge kasutamine (ainult teatud toodetel)..... | 41 |
| Aku laetuse taseme kuvamine | 41 |
| Akuteabe otsimine HP Support Assistantis (ainult teatud mudelitel) | 42 |
| Akutoite säästmine | 42 |
| Aku tühjenemise tuvastamine..... | 42 |
| Tegutsemine aku tühjenemise korral..... | 43 |
| Tegutsemine aku tühjenemise korral, kui välistoide on saadaval..... | 43 |
| Tegutsemine aku tühjenemise korral, kui mitte ühtegi toiteallikat pole saadaval..... | 43 |
| Aku laetuse madala taseme lahendamine, kui arvuti ei saa talveunerežiimist väljuda | 43 |
| Mitte-eemaldatav aku | 43 |
| Arvuti kasutamine välistoitel | 43 |
| 7 Turvalisus..... | 45 |
| Arvuti kaitsmine..... | 45 |
| Paroolide kasutamine..... | 46 |
| Windowsi paroolide määramine..... | 46 |
| Paroolide määramine häälestusutiliidis Computer Setup | 47 |
| BIOS-i halduriparooli haldamine | 47 |
| Uue BIOS-i halduriparooli määramine..... | 47 |
| BIOS-i halduriparooli muutmine..... | 48 |
| BIOS-i halduriparooli kustutamine | 48 |
| BIOS-i halduriparooli sisestamine | 49 |
| DriveLocki turbesuvandite kasutamine | 49 |
| Automaatse DriveLocki valimine (ainult teatud mudelitel) | 49 |
| Automaatse DriveLocki lubamine..... | 49 |
| Automaatse DriveLocki keelamine | 50 |
| DriveLocki automaatse parooli sisestamine | 50 |
| Manuaalse DriveLocki valimine | 51 |
| DriveLocki ülemparooli määramine | 51 |
| DriveLocki lubamine ja DriveLocki kasutajaparooli määramine..... | 52 |
| DriveLocki keelamine..... | 52 |
| DriveLocki parooli sisestamine..... | 53 |
| DriveLocki parooli muutmine | 53 |
| Windows Hello (ainult teatud mudelitel)..... | 54 |
| Viirusetõrjetarkvara kasutamine | 54 |
| Tulemüritarkvara kasutamine..... | 54 |
| Tarkvaravärskenduste installimine | 55 |
| Tarkvara HP Client Security Manager kasutamine (ainult teatud toodetel)..... | 55 |
| Rakenduse HPTechPulse kasutamine (ainult teatud toodetel) | 55 |
| Valikulise turvakaabli (ainult teatud toodetel) kasutamine | 55 |
| Sõrmejälgelugeja kasutamine (ainult teatud toodetel)..... | 56 |

| | |
|---|-----------|
| 8 Hooldus | 57 |
| Jõudluse parandamine | 57 |
| Ketta defragmentori kasutamine | 57 |
| Kettapuhastuse kasutamine | 57 |
| HP 3D DriveGuardi kasutamine (ainult teatud toodetel) | 57 |
| HP 3D DriveGuard olekute tuvastamine | 58 |
| Programmide ja draiverite värskendamine | 58 |
| Arvuti puhastamine | 58 |
| HP Easy Cleani lubamine (ainult teatud toodetel) | 58 |
| Arvutist mustuse ja prahi eemaldamine | 59 |
| Arvuti puhastamine desinfitseerimisvahendiga | 59 |
| Vineerpuidu eest hoolitsemine (ainult teatud toodetel) | 60 |
| Arvutiga reisimine või selle transportimine | 61 |
| 9 Varundus ja taastamine | 62 |
| Teabe varundamine ja taastekandja loomine | 62 |
| Windowsi tööriistade kasutamine varundamiseks | 62 |
| Rakenduse HP Cloud Recovery Download Tool kasutamine taastekandja loomiseks (ainult teatud mudelitel) | 62 |
| Süsteemi taastamine | 62 |
| Süsteemitaaste loomine | 63 |
| Taastemeetodid | 63 |
| Taastamine HP taastekandja abil | 63 |
| Arvuti buutimisjärjestuse muutmine | 64 |
| Tarkvara HP Sure Recover kasutamine (ainult teatud toodetel) | 64 |
| 10 Utiliidid Computer Setup (BIOS), TPM ja HP Sure Start | 65 |
| Häälestusutiliidi Computer Setup kasutamine | 65 |
| Navigeerimine ja valimine häälestusutiliidis Computer Setup | 65 |
| Tehasesätete taastamine häälestusutiliidis Computer Setup | 65 |
| BIOS-i värskendamine | 66 |
| BIOS-i versiooni tuvastamine | 66 |
| BIOS-i värskenduseks ettevalmistamine | 66 |
| BIOS-i värskenduse allalaadimine | 67 |
| BIOS-i värskenduse installimine | 67 |
| Klahviga f9 avatava viiba kaudu buutimisjärjestuse muutmine | 67 |
| TPM BIOS-i sätted (ainult teatud toodetel) | 68 |
| HP Sure Starti kasutamine (ainult teatud toodetel) | 68 |
| 11 HP PC Hardware Diagnosticsi kasutamine | 69 |
| Utiliidi HP PC Hardware Diagnostics Windows kasutamine (ainult teatud mudelitel) | 69 |
| Utiliidi HP PC Hardware Diagnostics Windows riistvara tõrke ID-koodi kasutamine | 69 |
| Riistvaradiagnostika HP PC Hardware Diagnostics Windows kasutamine | 69 |
| HP spikris ja toes rakenduse HP PC Hardware Diagnostics Windows avamine (ainult teatud toodetel) | 69 |
| Rakenduse HP PC Hardware Diagnostics Windows avamine rakenduses HP Support Assistant | 70 |
| Rakenduse HP PC Hardware Diagnostics Windows avamine Start-menüüs (ainult teatud toodetel) | 70 |
| Riistvaradiagnostika HP PC Hardware Diagnostics Windows allalaadimine | 70 |

| | |
|---|-----------|
| Utiliidi HP PC Hardware Diagnostics Windows uusima versiooni allalaadimine HP-lt | 70 |
| Utiliidi HP PC Hardware Diagnostics Windows allalaadimine Microsoft Store'ist..... | 70 |
| HP Hardware Diagnostics Windows allalaadimine tootenime või -numbri alusel (ainult teatud mudelid) | 71 |
| Utiliidi HP PC Hardware Diagnostics Windows installimine | 71 |
| Riistvaradiagnostika HP PC Hardware Diagnostics UEFI kasutamine | 71 |
| Utiliidi HP PC Hardware Diagnostics UEFI riistvara tõrke ID-koodi kasutamine | 71 |
| Riistvaradiagnostika HP PC Hardware Diagnostics UEFI käivitamine..... | 72 |
| Utiliidi HP PC Hardware Diagnostics UEFI laadimine USB-seadmesse | 72 |
| Riistvaradiagnostika HP PC Hardware Diagnostics UEFI uusima versiooni allalaadimine | 72 |
| Utiliidi HP PC Hardware Diagnostics UEFI laadimine tootenime või -numbri alusel (ainult teatud mudelid) | 73 |
| Remote HP PC Hardware Diagnostics UEFI sätete (ainult teatud mudelitel) kasutamine | 73 |
| Utiliidi Remote HP PC Hardware Diagnostics UEFI allalaadimine | 73 |
| Utiliidi Remote HP PC Hardware Diagnostics UEFI uusima versiooni allalaadimine | 73 |
| Utiliidi Remote HP PC Hardware Diagnostics UEFI allalaadimine tootenime või -numbri alusel..... | 73 |
| Utiliidi Remote HP PC Hardware Diagnostics UEFI sätete kohandamine..... | 74 |
| 12 Tehnilised andmed..... | 75 |
| Toitevool | 75 |
| Töökeskkond..... | 76 |
| 13 Elektrostaatiline lahendus | 77 |
| 14 Hõlbustus..... | 78 |
| HP ja hõlbustus | 78 |
| Vajalike tehnoloogiavahendite otsimine..... | 78 |
| HP jaoks oluline tegevus..... | 78 |
| International Association of Accessibility Professionals (IAAP) | 79 |
| Parima abitehnoloogia otsimine | 79 |
| Vajaduste hindamine | 79 |
| Ligipääs HP toodetele | 79 |
| Standardid ja seadusandlus | 80 |
| Standardid..... | 80 |
| Volitus 376 – EN 301 549 | 80 |
| Veebisisu hõlbustussuunised (WCAG) | 80 |
| Seadusandlus ja regulatsioonid | 80 |
| Kasulikud hõlbustusressursid ja lingid..... | 81 |
| Organisatsioonid..... | 81 |
| Õppeasutused | 81 |
| Muud puudeallikad | 81 |
| HP lingid | 82 |
| Toega ühenduse võtmine | 82 |
| Tähestikuline register | 83 |

1 Alustamine

See arvuti on võimekas tööriist, mis aitab teil täiustada töötamis- ja meelelahutusvõimalusi. Lugege seda peatükki, et saada teavet selle kohta, kuidas arvutit pärast häälestamist parimal viisil kasutada ja kust leida täiendavaid HP ressursse.

Pärast arvuti häälestamist ja registreerimist soovib HP oma nutika investeeringu parimaks kasutuseks järgmisi juhiseid järgida.



NÄPUNÄIDE. Avatud rakendusest või Windowsi töölaualt kiiresti arvuti avakuvale naasmiseks vajutage klaviatuurile Windowsi klahvi. Kui vajutate Windowsi klahvi veel kord, naasete eelmisele kuvale.

- **Interneti-ühenduse loomine** – häälestage kaabel- või traadita võrk, et saaksite luua Interneti-ühenduse. Lisateavet leiate jaotisest [Võrguühendused lk 21](#).
- **Viirusetõrjetarkvara uuendamine** – kaitske arvutit viiruste põhjustatava kahju eest. Tarkvara on arvutisse eelinstallitud. Lisateavet leiate jaotisest [Viirusetõrjetarkvara kasutamine lk 54](#).
- **Arvuti tundmaõppimine** – tutvuge arvuti funktsioonidega. Lisateavet leiate jaotistest [Komponendid lk 3](#) ja [Ekraanil navigeerimine lk 28](#).
- **Installitud tarkvaraga tutvumine** – uurige, milline tarkvara on arvutisse eelinstallitud.

Valige nupp **Start**.

– või –

Paremklõpsake nupul **Start** ja seejärel valige **Rakendused ja funktsioonid**.

- **Varundage kõvaketas** – luues taastekettad või USB-taastedraiv. Vaadake [Varundus ja taastamine lk 62](#).
- **Rakendus HP Support Assistant** – kiire võrgutoe kasutamiseks avage rakendus HP Support Assistant (ainult teatud toodetel). HP Support Assistant optimeerib arvuti jõudlust ja lahendab probleeme, kasutades uusimaid tarkvaravärskendusi, diagnostilisi tööriistu ja juhendatud abi. Valige tegumiribal **Otsingu** ikoon, tippige otsinguväljale `support` ja seejärel valige **HP Support Assistant**.

Teabe otsimine

Toote üksikasjade ressursside, juhiste ja muu leidmiseks kasutage seda tabelit.

Tabel 1-1 Lisateave

| Ressurss | Sisukord |
|---|--|
| Häälestusjuhised | <ul style="list-style-type: none">• Arvuti häälestuse ja funktsioonide ülevaade |
| HP tugi | <ul style="list-style-type: none">• Veebivestlus HP tehnikuga |
| HP toe saamiseks avage aadress http://www.hp.com/support , järgige juhiseid ja leidke oma toode. | <ul style="list-style-type: none">• Tugiteenuse telefoninumbrid• Varuosade videod (ainult teatud mudelitel) |
| – või – | <ul style="list-style-type: none">• Hooldus- ja teenindusjuhendid• HP teeninduskeskuste asukohad |
| Valige tegumiribal otsinguike (ainult teatud mudelitel), sisestage otsinguväljale tekst <code>tugi</code> ja seejärel valige rakendus HP Support Assistant . | |

Tabel 1-1 Lisateave (järg)

| Ressurss | Sisukord |
|--|--|
| – või – | |
| Valige tegumiriba otsinguväljal küsimärgiikoon (ainult teatud mudelitel) ja seejärel valige Tugi . | |
| <i>Ohutuse ja mugavuse juhend</i> | <ul style="list-style-type: none"> Tööjaama õige häälestus Arvutikasutajate kehahoiakut ja tööharjumusi käsitlevad juhtnöörid, mis suurendavad mugavustunnet ja vähendavad vigastusohtu Elektri- ja mehaanilise ohutuse teave |
| Juhendile juurdepääs. | |
| ▲ Valige tegumiribal ikoon Otsi (ainult teatud mudelitel), sisestage otsinguväljale tekst HP Documentation ja seejärel valige HP Documentation . | |
| – või – | |
| ▲ Küllastage veebisaiti http://www.hp.com/ergo . | |
| NB! Kasutusjuhendi uusima versiooni vaatamiseks peate olema Internetiga ühendatud. | |
| <i>Normatiiv-, ohutus- ja keskkonnakaitsealane teave</i> | <ul style="list-style-type: none"> Olulised normatiivmärkused, sh teave akude õige utiliseerimise kohta, kui on vajalik. |
| Dokumendi avamiseks toimige järgmiselt. | |
| ▲ Valige tegumiribal ikoon Otsi (ainult teatud mudelitel), sisestage otsinguväljale tekst HP Documentation ja seejärel valige HP Documentation . | |
| <i>Piiratud garantiid*</i> | <ul style="list-style-type: none"> Arvuti spetsiaalne garantiialane teave |
| Dokumendi avamiseks toimige järgmiselt. | |
| ▲ Valige tegumiribal ikoon Otsi (ainult teatud mudelitel), sisestage otsinguväljale tekst HP Documentation ja seejärel valige HP Documentation . | |
| – või – | |
| ▲ Küllastage veebisaiti http://www.hp.com/go/orderdocuments . | |
| NB! Kasutusjuhendi uusima versiooni vaatamiseks peate olema Internetiga ühendatud. | |
| <p>*HP piiratud garantiid leiate toote saadaolevate kasutusjuhendite hulgast ja/või pakendis kaasas olevalt CD-lt või DVD-lt. Mõne riigi või piirkonna puhul on pakendis kaasas trükitud HP garantiid. Riigi/piirkonna puhul, kus trükitud garantiid kaasas pole, võite hankida koopia veebiaadressilt http://www.hp.com/go/orderdocuments. Aasia ja Vaikse ookeani piirkonnas ostetud toodete puhul saate kirjutada HP-le järgmisel aadressil: POD, PO Box 161, Kitchener Road Post Office, Singapore 912006. Kaasake kirja toote nimi, oma nimi, telefoninumber ja postiaadress.</p> | |

2 Komponentid

Teie arvuti sisaldab hinnatud komponente. Selles peatükis on kirjeldatud arvuti komponente, nende asukohta ja tööd.

Riistvara tuvastamine

Teavet selle kohta, mis riistvara arvutisse paigaldatud on, leiate toodud juhistest.

- ▲ Valige tegumiribal ikoon **Otsi** (ainult teatud mudelitel), tippige otsinguväljale **seadmehaldur** ja seejärel valige rakendus **Seadmehaldur**.

Loendis kuvatakse kõik teie arvutisse installitud seadmed.

Süsteemi riistvarakomponentide kohta teabe saamiseks ja süsteemi-BIOS-i versiooninumbri nägemiseks vajutage klahvikombinatsiooni **fn+esc** (ainult teatud mudelitel).

Tarkvara tuvastamine

Kasutage juhiseid, et saada teada, milline tarkvara on arvutisse paigaldatud.



- ▲ Paremklopsake nupul **Start** ja seejärel valige **Rakendused ja funktsioonid**.

Parem külg

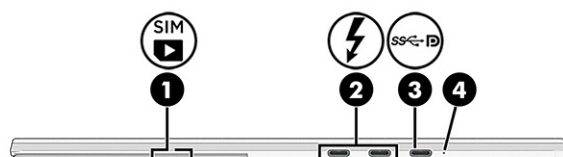
Kasutage joonist ja tabelit, et tuvastada arvuti paremal küljel olevad komponendid.



Tabel 2-1 Parempoolsed komponendid ja nende kirjeldused

| Komponent | Kirjeldus |
|---|---|
| (1)  | Nano-SIM-kaardi pesa (ainult teatud toodetel) Toetab traadita võrgu abonendi identsusmooduli (SIM) kaarti. MÄRKUS. Nano-SIM-kaardi pesa asub tugijala all. |
| (2)  | C-tüüpi USB-toitekonnektorid ja Thunderbolt™ pordid HP unerežiimis laadimise funktsiooniga (2) Arvuti elektrienergiaga varustamiseks ja vajadusel aku laadimiseks ühendage C-tüüpi USB-pistikuga vahelduvvooluadapter. – ja – |

Tabel 2-1 Parempoolsed komponendid ja nende kirjeldused (järg)



| Komponent | Kirjeldus |
|--|--|
| | <p>Võimaldab ühendada USB-seadme, pakub kiiret andmeedastust ja laeb väikseid seadmeid (nt nutitelefoni) ka siis, kui arvuti on välja lülitatud.</p> <p>MÄRKUS. Kasutage väikese välisseadme laadimisel standardset C-tüüpi USB-kaablit või kaabli adapterit (eraldi ostetav).</p> <p>– ja –</p> <p>Saate ühendada C-tüüpi USB-pesaga kuvaseadme ja kasutada DisplayPorti väljundit.</p> <p>MÄRKUS. Teie arvuti võib toetada ka Thunderbolti dokkimisjaama.</p> |
| <p>(3)  C-tüüpi USB-toiteühendusport, SuperSpeed-port ja DisplayPort™ konnektor</p> | <p>Ühendab C-tüüpi USB-konnektoriga vahelduvvooluadapteri, mis on arvuti toiteallikaks ja millega saab vajadusel arvuti akut laadida.</p> <p>– ja –</p> <p>Võimaldab ühendada USB-seadme, pakub kiiret andmeedastust ja (teatud toodetel) laeb väikseid seadmeid siis, kui arvuti on sisse lülitatud või unerežiimis.</p> <p>MÄRKUS. Kasutage väikese välisseadme laadimisel standardset C-tüüpi USB-kaablit või kaabli adapterit (eraldi ostetav).</p> <p>– ja –</p> <p>Võimaldab ühendada C-tüüpi USB-konnektoriga DisplayPorti seadme, pakkudes kuvaväljundit.</p> |
| <p>(4)  Aku märgutuli</p> | <p>Kui vahelduvvoolutoide on ühendatud:</p> <ul style="list-style-type: none"> • Valge: aku on rohkem kui 90% laetud. • Kollane: aku on 0 kuni 90% laetud. • Ei põle: akut ei laeta. <p>Kui vahelduvvoolutoide ei ole ühendatud (aku ei lae):</p> <ul style="list-style-type: none"> • Vilkuv kollane: aku laetuse tase on madal. Kui aku laetus jõuab kriitilise tasemeni, hakkab aku märgutuli kiiresti vilkuma. • Ei põle: akut ei laeta. |

Vasak külg

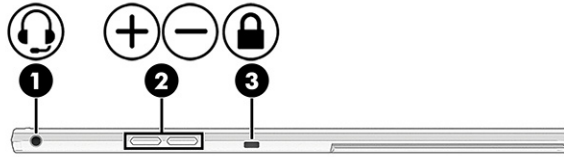
Kasutage joonist ja tabelit, et tuvastada arvuti vasakpoolsed komponendid.



Tabel 2-2 Vasakpoolsed komponendid ja nende kirjeldused

| Komponent | Kirjeldus |
|---|--|
| <p>(1)  Heliväljundi (kõrvaklappide)/ helisisendi (mikrofoni) liitpesa</p> | <p>Võimaldab ühendada valikulised aktiivstereokõlarid, kõrvaklapid, kuularid, peakomplekti või teleri helikaabli. Ühendada saab ka valikulise peakomplekti mikrofoni. See pesa ei toeta valikulisi eraldiseisvaid mikrofone.</p> <p>HOIATUS! Enda vigastamise ohu vähendamiseks reguleerige enne kõrvaklappide, kuularite või peakomplekti kasutamist helitugevust. Lisateavet ohutuse kohta leiate <i>Normatiiv-, ohutus- ja keskkonnateatistest</i>.</p> <p>Juhendile juurdepääs.</p> <p>▲ Valige tegumiribal ikoon Otsi (ainult teatud mudelitel), sisestage otsinguväljale tekst <i>HP Documentation</i> ja seejärel valige HP Documentation.</p> <p>MÄRKUS. Kui sellesse pistikupessa on ühendatud mõni seade, on arvuti kõlarid blokeeritud.</p> |
| <p>(2)  Helitugevuse nupp</p> | <p>Reguleerib arvuti kõlarite helitugevust.</p> |
| <p>(3)  Turvakaabli pesa</p> | <p>Võimaldab ühendada arvutiga valikulise turvakaabli.</p> <p>MÄRKUS. Turvakaabel on mõeldud kaitsevahendiks, kuid see ei pruugi arvutit väärkasutuse ega varguse eest kaitsta.</p> |

Ekraan

Kasutage joonist ja tabelit, et tuvastada ekraani komponendid.

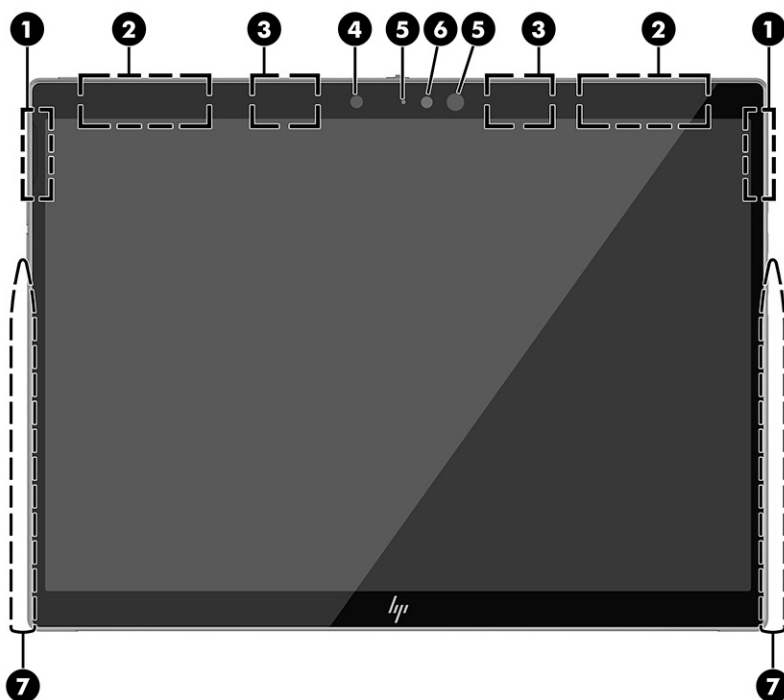

Tabel 2-3 Ekraani komponendid ja nende kirjeldused

| Komponent | Kirjeldus |
|--|---|
| (1) Kõlarid (2) | Toovad kuuldavale heli. |
| (2) WWAN-i antennid* (ainult teatud mudelitel) | Saadavad ja võtavad vastu raadiosignaale traadita laivõrkudega (WWAN-id) suhtlemiseks. |
| (3) WLAN-i antennid* | Saadavad ja võtavad vastu raadiosignaale traadita kohtvõrkudega (WLAN-id) suhtlemiseks. |
| (4) Ümbritseva valguse andur | Reguleerib ekraani heledust, sõltuvalt ümbritsevast valgusest. |
| (5) Kaamera märgutuli/märgutuled | Põleb: üks või mitu kaamerat on kasutuses. |
| (6) Kaamera(d) | Võimaldab videovestelda, videot salvestada ja pilte jäädvustada. Kaamera kasutamise kohta vaadake Kaamera kasutamine (ainult teatud mudelitel) lk 32. Mõned kaamerad võimaldavad Windowsi sisse logida, kasutades parooli asemel näotuvastust. Lisateavet leiab jaotisest Windows Hello (ainult teatud mudelitel) lk 54. MÄRKUS. Kaamera funktsioonid olenevad kaamera riistvarast ja tarkvarast, mis on seadmesse installitud. |
| (7) Pliiatsi magnetkinnitusalad (2) | Valikulise pliiatsi hoidmiseks. Parimaks magnetühenduseks asetage pliiats otsaga ülespoole (arvuti ülaosa poole). MÄRKUS. Lisateavet pliiatsi kohta leiab jaotisest pliiatsiga kaasas olevatest dokumentidest. |

*Antenne ei ole väljastpoolt näha. Optimaalse signaaliedastuse tagamiseks ei tohi asetada antennide vahetusse lähedusse signaali takistavaid esemeid.

Normatiivmärkusi traadita ühenduse kohta vaadake *Normatiiv-, ohutus- ja keskkonnateatiste* teie riiki/piirkonda käsitlevast jaotisest.

Juhendile juurdepääs.

▲ Valige tegumiribal ikoon **Otsi** (ainult teatud mudelitel), sisestage otsinguväljale tekst **HP Documentation** ja seejärel valige **HP Documentation**.

Põhi

Kasutage joonist ja tabelit, et teha kindlaks põhja komponendid.

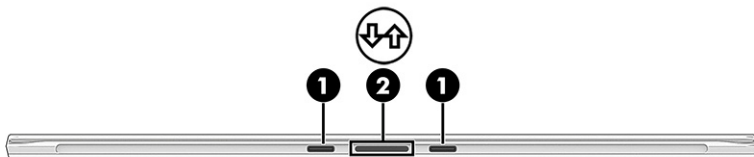

Tabel 2-4 Põhja komponendid ja nende kirjeldused

| Komponent | | Kirjeldus |
|-----------|---|---|
| (1) | Joendusliidesed (2) | Ühendage klaviatuuri joendusliidesed (ainult teatud mudelitel). |
| (2) |  Klaviatuuri ühenduspesa | Ühendab arvuti klaviatuuriga (ainult teatud mudelitel). |

Ülaosa



Kasutage joonist ja tabelit, et teha kindlaks ülemise serva komponendid.



Tabel 2-5 Ülemise serva komponendid ja nende kirjeldused

| Komponent | | Kirjeldus |
|-----------|--------------------------|--|
| (1) | Ventilatsiooniavad | Tagavad õhuvoolu sisemiste komponentide jahutamiseks. MÄRKUS. Arvuti ventilaator käivitub sisemiste komponentide jahutamiseks ja ülekuumenemise vältimiseks automaatselt. Seadme kasutamisel on tavaline, et selle sisemine ventilaator aeg-ajalt sisse või välja lülitub. |
| (2) | Sisemised mikrofonid (2) | Heli salvestamine. |

Tabel 2-5 Ülemise serva komponendid ja nende kirjeldused (järg)

| Komponent | Kirjeldus |
|---|--|
| (3) Kaamera privaatsuskate | <p>Reguleerib korraka nii esi- ja tagaküljel olevat kaamerat. Kui ettepoole suunatud kaamera on suunatud ekraani poole:</p> <ul style="list-style-type: none"> • Kaamera esiletoomiseks libistage katik vasakule. • Kaamera varjamiseks libistage katik paremale. |
| (4)  Toitenupp | <ul style="list-style-type: none"> • Kui arvuti on välja lülitatud, vajutage korraks seda nuppu arvuti sisselülitamiseks. • Kui arvuti on sisse lülitatud, vajutage seda nuppu lühidalt unerežiimi aktiveerimiseks. • Kui arvuti on unerežiimis, vajutage seda nuppu unerežiimist väljumiseks (ainult valitud toodetel). • Kui arvuti on talveunerežiimis, vajutage seda nuppu lühidalt talveunerežiimist väljumiseks. <p>NB! Kui hoiate toitenuppu all, lähevad salvestamata jäänud andmed kaotsi.</p> <p>Kui arvuti ei reageeri ja sulgemistoimingutest pole abi, vajutage ja hoidke toitenuppu arvuti väljalülitamiseks vähemalt 4 sekundit all.</p> <p>Toitesätete kohta lisateabe saamiseks kasutage toiteikooni.</p> <p>▲ Paremklopsake Toite ikoonil  ja seejärel valige olenevalt tootest Toite- ja unerežiimi sätteid või Toitesuvandid.</p> |
| (5) Toite märgutuli | <ul style="list-style-type: none"> • Põleb: arvuti on sisse lülitatud. • Vilgub: arvuti on energiat säästvas unerežiimis. Arvuti lülitab välja ekraani ja muude ebavajalike komponentide toite. • Ei põle: arvuti on välja lülitatud või talveunerežiimis. Talveunerežiim on energiasäästuolek, mis kasutab kõige vähem toidet. |

Tagakülg

Kasutage joonist ja tabelit tagumiste komponentide tuvastamiseks.

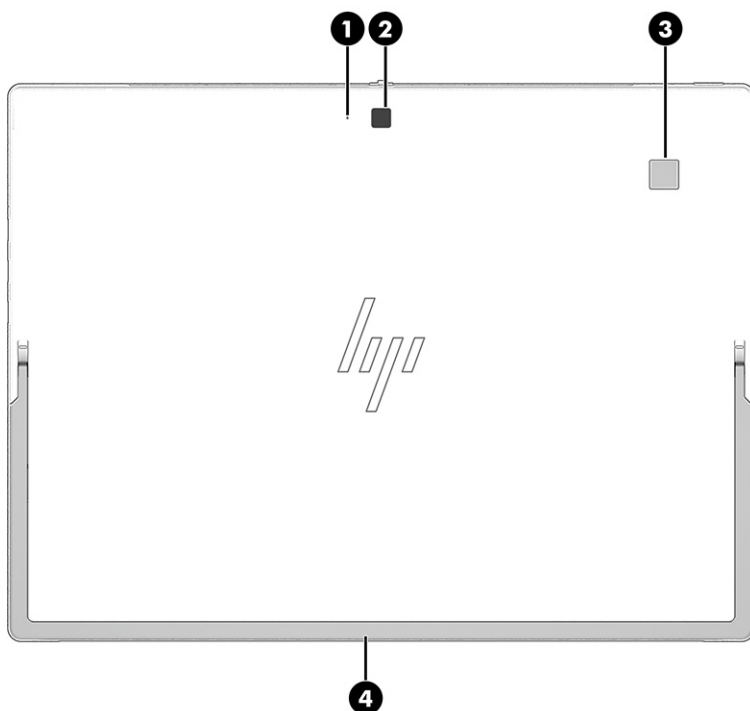

Tabel 2-6 Tagumised komponendid ja nende kirjeldused

| Komponent | Kirjeldus |
|--|--|
| (1) Sisemine mikrofon | Salvestab heli. |
| (2) Kaamera | <p>Võimaldab videovestelda, videot salvestada ja pilte jäädvustada. Kaamera kasutamise kohta vaadake Kaamera kasutamine (ainult teatud mudelitel) lk 32. Mõned kaamerad võimaldavad Windowsi sisse logida, kasutades parooli asemel näotuvastust. Lisateavet leiате jaotisest Windows Hello (ainult teatud mudelitel) lk 54.</p> <p>MÄRKUS. Kaamera funktsioonid olenevad kaamera riistvarast ja tarkvarast, mis on seadmesse installitud.</p> |
| (3) Sõrmejäljelugeja (ainult teatud mudelitel) | <p>Võimaldab Windowsi sisselogimiseks kasutada parooli asemel sõrmejälge.</p> <p>▲ Puudutage sõrmega sõrmejäljelugejat. Lisateavet leiате jaotisest Windows Hello (ainult teatud mudelitel) lk 54.</p> <p>NB! Sõrmejäljelugejaga sisselogimise probleemide vältimiseks veenduge sõrmejäljelugeja registreerimisel, et see registreeriks sõrme kõik küljed.</p> <p>NB! Selleks, et kontrollida, kas teie arvuti toetab sõrmejäljelugejaga sisselogimist, valige tegumiribal ikoon Otsi (ainult teatud mudelitel), sisestage otsinguväljale tekst <i>Sisselogimissuvandid</i> ja järgige ekraanil kuvatavaid juhiseid. Kui Sõrmejäljelugeja suvandite loendist puudub, siis teie arvutil ei ole sõrmejäljelugejat.</p> |
| (4) Tugijalg | Muudab ekraani vaatenurka. |

Tugijala kasutamine

Ekraani vaatenurga muutmiseks toimige järgmiselt.

1. Hoidke arvuti ülaserava ülalpool.
2. Libistage tugijalg arvutist eemale ja seadke siis soovitud nurga alla. Tugijalg jääb keskmisse asendisse **(1)** umbes 52 kraadi all või lõpp-punkti **(2)** umbes 165 kraadi all.

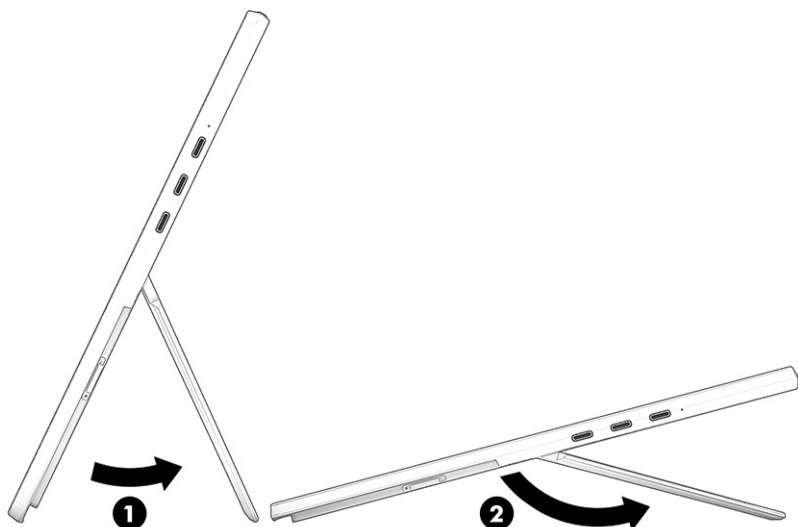

3. Tugijala sulgemiseks lükake tugijalg vastu arvuti põhja, kuni see on põhjaga ühetasane.

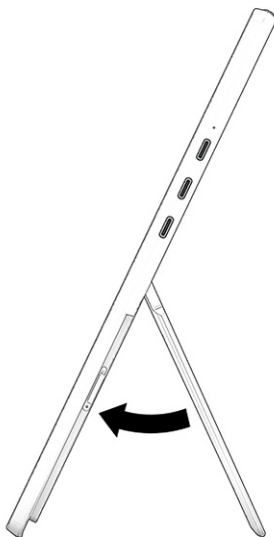

Klaviatuuri ala (ainult teatud toodetel)

Klaviatuurid olenevad kasutuskeelest.

Klaviatuuri ühendamine

Kasutage neid toiminguid klaviatuuri ühendamiseks arvutiga.

- ▲ Klaviatuuri ühendamiseks langetage arvuti klaviatuurile, kuni ühenduspesad kohale klõpsavad.



Klaviatuuri eemaldamine

Kasutage neid toiminguid klaviatuuri eemaldamiseks arvutist.

- ▲ Arvuti eemaldamiseks klaviatuuri küljest tõmmake arvuti klaviatuuri tagaosast eemale.



Puuteplaat

Siin on kirjeldatud puuteplaadi sätteid ja komponente.

Puuteplaadi sätted

Sellest jaotisest saate teada, kuidas kohandada puuteplaadi sätteid ja komponente.

Puuteplaadi sätete kohandamine

Puuteplaadi sätete ja žestide reguleerimiseks toimige järgmiselt.

1. Valige tegumiribal ikoon **Otsi** (ainult valitud mudelitel), sisestage otsinguväljale puuteplaadi sätted ja vajutage sisestusklahvi **Enter**.
2. Valige säte.

Puuteplaadi sisselülitamine

Puuteplaadi sisselülitamiseks toimige järgmiselt.

1. Valige tegumiribal ikoon **Otsi** (ainult valitud mudelitel), sisestage otsinguväljale puuteplaadi sätted ja vajutage sisestusklahvi **Enter**.
2. Klõpsake välishiire abil nuppu **Puuteplaat**.

Kui te ei kasuta välist hiirt, vajutage korduvalt klahvi **Tab**, kuni kursor jääb **puuteplaadi** nupule pidama. Seejärel vajutage nupu valimiseks **tühikut**.

Puuteplaadi komponendid

Kasutage joonist ja tabelit puuteplaadi komponentide tuvastamiseks.

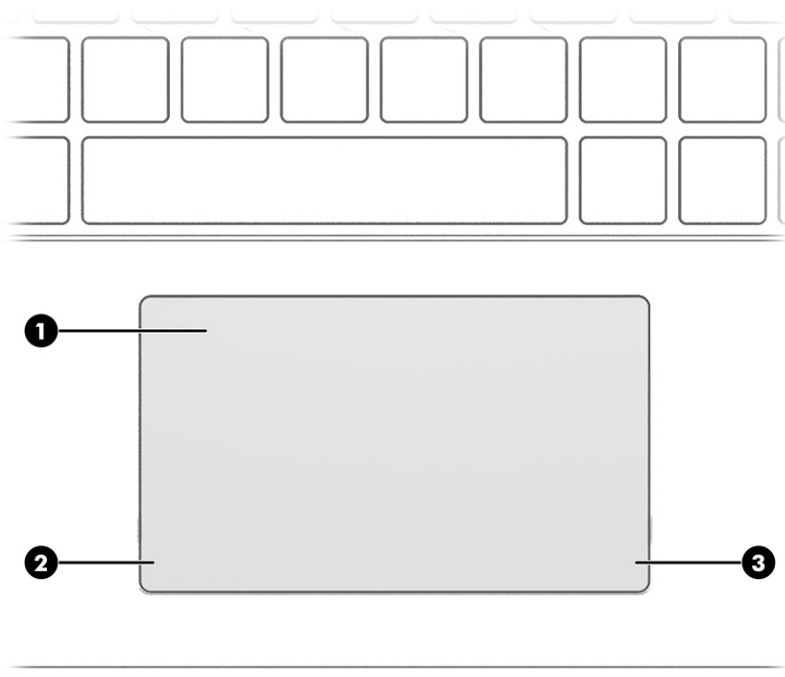

Tabel 2-7 Puuteplaadi komponendid ja nende kirjeldused



| Komponent | Kirjeldus |
|----------------------------------|--|
| (1) Puuteplaadiala | Loeb sõrmežeste kursori teisaldamiseks või üksuste aktiveerimiseks ekraanil. MÄRKUS. Lisateavet leiate jaotisest Puuteplaadi ja puutekraani žestide kasutamine lk 28 . |
| (2) Puuteplaadi vasakpoolne nupp | Toimib samamoodi nagu välise hiire vasakpoolne nupp. |
| (3) Puuteplaadi parempoolne nupp | Toimib samamoodi nagu välise hiire parempoolne nupp. |

Märgutuled

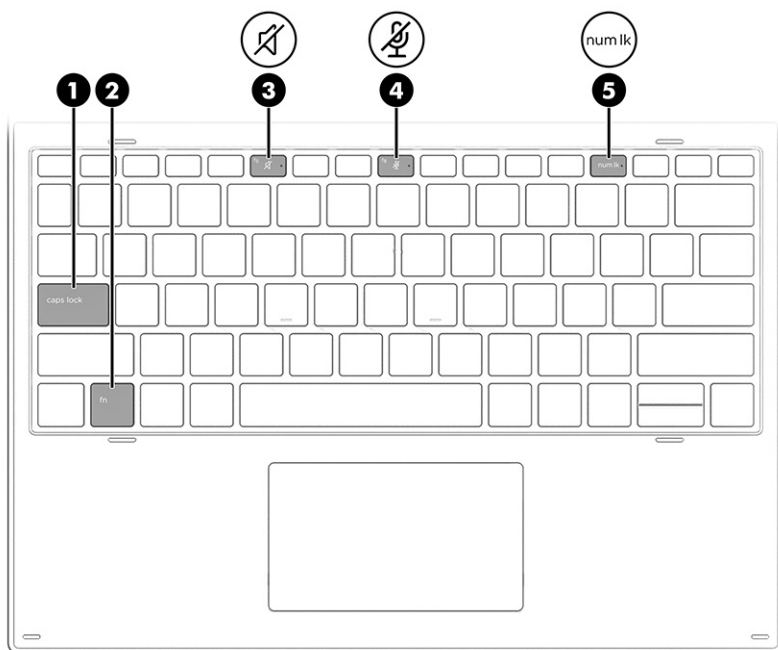
Kasutage joonist ja tabelit, et tuvastada arvuti märgutuled.



Tabel 2-8 Märkutuled ja nende kirjeldused

| Komponent | Kirjeldus |
|--|--|
| (1) Suurtäheluku märgutuli | Pöleb: suurtähelukk on sisse lülitatud ning suurtähed on aktiveeritud. |
| (2) Funktsiooniluku märgutuli | Pöleb: fn-klahv on lukustatud. Lisateavet leiate jaotisest Kiirklahvid (ainult teatud mudelitel) lk 17. |
| (3)  Helivaigistuse märgutuli | <ul style="list-style-type: none"> Pöleb: arvuti heli on välja lülitatud. Ei põle: arvuti heli on sisse lülitatud. |
| (4)  Mikrofoni vaigistuse märgutuli | <ul style="list-style-type: none"> Pöleb: mikrofoni on välja lülitatud. Ei põle: mikrofoni on sisse lülitatud. |
| (5) numlk Numbri- ja täheluku märgutuli | Pöleb: numbrilukk on sisse lülitatud. |

Eriklahvid

Kasutage joonist ja tabelit, et tuvastada eriklahvid.

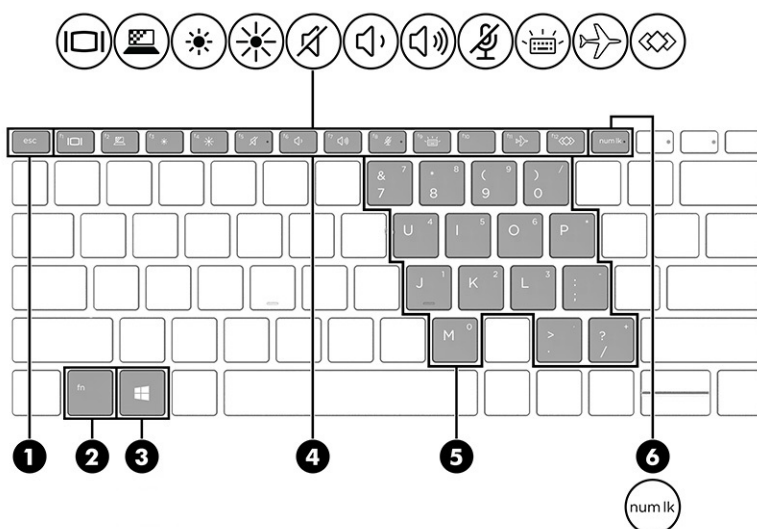

Tabel 2-9 Eriklahvid ja nende kirjeldused

| Komponent | Kirjeldus |
|------------------------------------|--|
| (1) Klahv <i>esc</i> | Kui vajutate seda koos klahviga <i>fn</i> , kuvab süsteemiteabe. |
| (2) Klahv <i>fn</i> | Täidavad sageli kasutatavaid süsteemifunktsioone, kui vajutada koos muu klahviga. Neid klahvikombinatsioone nimetatakse <i>kiirklahvideks</i> . Vaadake Kiirklahvid (ainult teatud mudelitel) lk 17. |
| (3) Windowsi klahv | Avab menüü Start. MÄRKUS. Kui vajutate Windowsi klahvi uuesti, suletakse menüü Start. |
| (4) Toiminguklahvid | Täidavad sageli kasutatavaid süsteemifunktsioone. Vaadake Toiminguklahvid lk 15. |
| (5) Sisseehitatud numbriklahvistik | Numbriklahvistik, mis kattub klaviatuuri täheklahvidega. Kui vajutate klahvi <i>num lk</i> , saab klahvistikku kasutada välise numbriklahvistikuna. Iga klahvistiku klahv täidab selle paremal ülانurgal oleva ikooniga tähistatud funktsiooni. MÄRKUS. Kui klahvistikufunktsioon oli arvuti väljalülitamise ajal aktiivne, rakendatakse see uuesti arvuti sisselülitamisel. |
| (6) Klahv <i>num lk</i> | Lülitab sisseehitatud numbriklahvistiku sisse ja välja. |

Toiminguklahvid











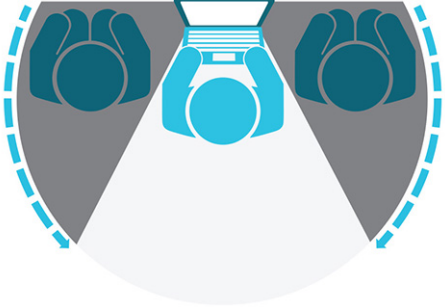

Toiminguklahvid täidavad kindlaid funktsioone ja olenevad arvutitest. Et teha kindlaks, millised klahvid teie arvutil on, vaadake klaviatuuril olevaid ikooni ja sobitage need tabeli kirjeldustega.

- ▲ Toiminguklahvi kasutamiseks vajutage pikalt vastavat klahvi.



MÄRKUS. Mõne seadme puhul peate vajutama lisaks vajalikule toiminguklahvile ka klahvile *fn*.

Tabel 2-10 Toiminguklahvid ja nende kirjeldused

| Ikoon | Kirjeldus |
|---|---|
|  | Vahetab ekraanikujutise kuvamiskohta süsteemiga ühendatud kuvamisseadmete vahel. Näiteks kui arvutiga on ühendatud monitor, lülitab klahvi korduv vajutamine ekraanikujutise arvutiekraanilt monitori või samaaegselt nii arvutiekraanile kui ka monitori. |
|  | Aitab takistada kõrvalseisjatel küljelt vaatamist. Vajaduse korral vähendage või suurendage hästi valgustatud või hämarates keskkondades heledust. Vajutage klahvi uuesti, et privaatsusekraan välja lülitada. |
| | MÄRKUS. See funktsioon on saadaval ainult teatud toodetel. Kui funktsioon ei ole teie arvutis saadaval, kuvatakse selle klahvi vajutamisel teade. |
| | MÄRKUS. Kõrgeima privaatsussätte kiireks sisselülitamiseks vajutage klahve fn+p . |
|  | |
|  | Vähendab järk-järgult ekraani heledust, kui hoiate klahvi all. |
|  | Suurendab järk-järgult ekraani heledust, kui hoiate klahvi all. |
|  | Vaigistab või taastab kõlariheli. |
|  | Kõlari helitugevuse astmeline vähendamine klahvi all hoides. |
|  | Kõlarite helitugevuse astmeline suurendamine klahvi all hoides. |
|  | Vaigistab mikrofoni. |
|  | Lülitab klaviatuuri taustvalgustuse välja või sisse. Mõne toote puhul saate reguleerida ekraani klaviatuuri taustvalgustuse heledust. Vajutage seda klahvi korduvalt, et reguleerida heledus maksimaalseks (arvuti esmakordsel käivitamisel), minimaalseks või see hoopis välja lülitada. Pärast klaviatuuri taustvalgustuse määramist valitakse arvuti sisselülitamisel viimati määratud taustvalgustuse seadistus. Klaviatuuri taustvalgustus lülitub välja pärast 30-sekundilist passiivsusperioodi. Klaviatuuri taustvalgustuse uuesti sisse lülitamiseks vajutage mis tahes klahvi või koputage puuteplaadil (ainult teatud mudelitel). Aku säästmiseks lülitage see funktsioon välja. |
|  | Lülitab traadita ühenduse funktsiooni sisse või välja. |
| | MÄRKUS. Traadita ühenduse kasutamiseks peab olema häälestatud traadita võrk. |
|  | Täidab tihti kasutatavaid toiminguid. Mõni toiming ei pruugi kõigis toodetes saadaval olla. |
| | <ul style="list-style-type: none"> Rakenduse, faili või veebisaidi avamine |

Tabel 2-10 Toiminguklahvid ja nende kirjeldused (järg)

| Ikoon | Kirjeldus |
|-------|--|
| | <ul style="list-style-type: none">• Sageli kasutatava teksti sisestamine püsiloikelauale• süsteemi profiilide vahetamine• Süsteemi atribuutide muutmine• Kasutaja määratud klahvikombinatsioonide rakendamine |

 **MÄRKUS.** Toiminguklahvide funktsioon on tehases lubatud. Ainult teatud mudelites saate funktsiooni keelamiseks vajutada klahve **fn** ja vasakut **tõstuklahvi** ning hoida neid all. Fn-luku märgutuli süttib. Pärast toiminguklahvi funktsiooni keelamist saate jätkuvalt kõiki funktsioone kasutada, vajutades klahvi **fn** koos vastava toiminguklahviga.

Kiirklahvid (ainult teatud mudelitel)

Kiirklahv on kombinatsioon klahvist **fn** ja mõnest teisest klahvist. Kiirklahvide tuvastamiseks kasutage tabelit.

Kiirklahvi kasutamiseks toimige järgmiselt.

- ▲ Vajutage **fn**-klahvi ning seejärel üht järgmises tabelis esitatud klahvi.

Tabel 2-11 Kiirklahvid ja nende kirjeldused

| Klahv | Kirjeldus |
|-------|------------------------------------|
| C | Lülitab kerimisluku sisse. |
| E | Lülitab sisestusfunktsiooni sisse. |
| R | Katkestab toimingu. |
| S | Saadab programmeerimispäringu. |
| W | Peatab toimingu. |

Sildid

Arvutile kinnitatud sildid annavad teavet selle kohta, mida teil võib vaja minna probleemide tekkimisel süsteemi tõrkeotsingul või reisides arvutiga välismaal. Sildid võivad olla paberist või tootele trükitud.

 **NB!** Käesolevas jaotises kirjeldatud silte otsige järgmistest asukohtadest: arvuti põhjal, akusahtlis, hooldusluugi all, ekraani tagaküljel või tahvelarvuti jala all.

- Hooldusmärgis – annab olulist teavet arvuti tuvastamise kohta. Klienditoega ühenduse võtmisel võidakse teilt küsida seerianumbrit, tootenumbrit või mudelinumbrit. Leidke need numbrid enne klienditoega ühenduse võtmist.

Hooldussilt sarnaneb ühe allpool toodud näidisega. Vaadake joonist, mis teie arvuti hooldusmärgisega kõige enam sarnaneb.

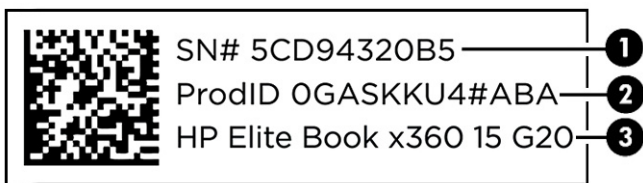

Tabel 2-12 Hooldussildi komponendid

| Komponent | |
|-----------|--------------|
| (1) | Seerianumber |
| (2) | Toote ID |
| (3) | HP tootenimi |

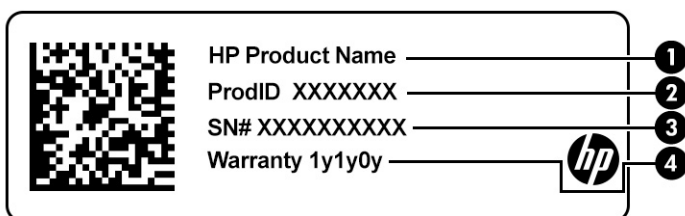

Tabel 2-13 Hooldussildi komponendid

| Komponent | |
|-----------|-----------------|
| (1) | HP tootenimi |
| (2) | Toote ID |
| (3) | Seerianumber |
| (4) | Garantiiperiood |

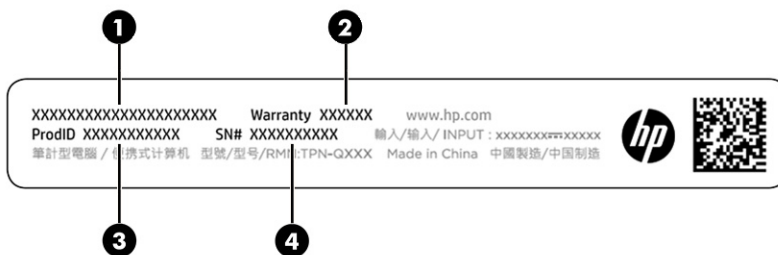

Tabel 2-14 Hooldussildi komponendid

| Komponent | |
|-----------|-----------------|
| (1) | HP tootenimi |
| (2) | Garantiiperiood |
| (3) | Toote ID |

Tabel 2-14 Hooldussildi komponendid (järg)

| Komponent |
|------------------|
| (4) Seerianumber |

- Vastavusmärgised – sisaldavad normatiivteavet arvuti kohta.
- Traadita ühenduse sertifitseerimismärgised – sisaldavad teavet valikuliste traadita ühenduse seadmete kohta ja mõne sellise riigi või piirkonna vastavusmärgiseid, kus nende seadmete kasutamine on heaks kiidetud.

SIM-kaardi kasutamine (ainult teatud mudelitel)

Kasutage neid juhiseid SIM-kaardi sisestamiseks.

 **NB!** Võite SIM-kaarti kahjustada, kui sisestate vale suurusega kaardi või sisestate selle või SIM-kaardi sahtli vales asendis. Kaart võib olla ka pesasse kinni kiilunud. Ärge kasutage SIM-kaardi adaptoreid. Et hoida ära konnektorite ja SIM-kaardi kahjustumise, ärge kasutage SIM-kaardi sisestamisel ega eemaldamisel liigset jõudu.

Arvuti õige SIM-kaardi suuruse määramine

Enne SIM-kaardi ostmist järgige arvuti jaoks sobiva SIM-kaardi suuruse määramiseks järgmisi juhiseid.

1. Avage <http://www.hp.com/support>, seejärel sisestage arvuti tootenimi või number.
2. Valige **Product Information** (Tooteteave).
3. Vaadake loetletud suvandeid, et teha kindlaks, millist kaarti osta.

Nano-SIM-kaardi sisestamine

Nano-SIM-kaardi sisestamiseks toimige järgmiselt.

1. Asetage arvuti ekraaniga ülespoole tasasele pinnale ja seejärel tõstke tugijalg üles.
2. Sisestage kaardi sahtli ligipääsuavasse eemaldamistöõriist või väike sirgendatud kirjaklamber (1).
3. Vajutage tööriist või klamber õrnalt sisse, kuni kaardisalv väljutatakse.
4. Eemaldage sahtel (2) arvutist ja sisestage kaart (3).

5. Paigaldage sahtel uuesti arvutisse. Vajutage õrnalt sahtlile (4), kuni see on kindlalt paigas.

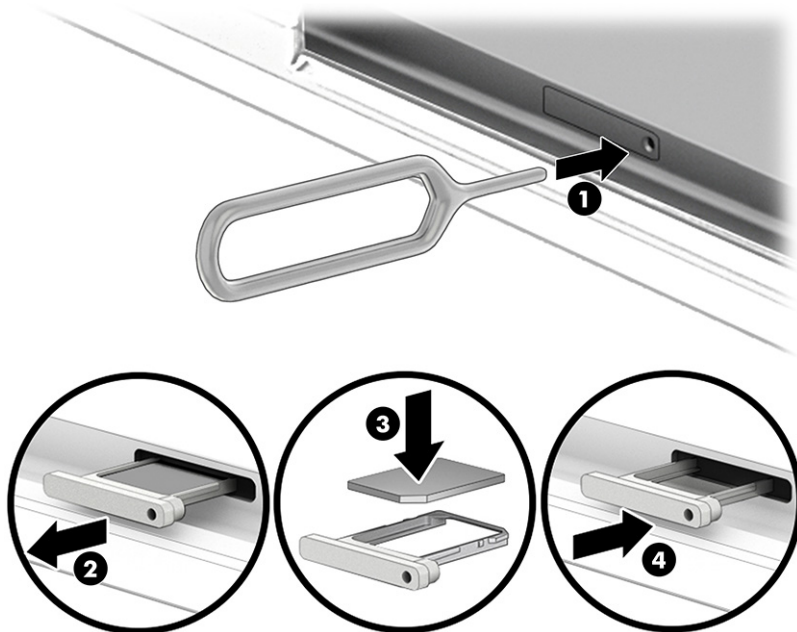

SIM-kaardi eemaldamiseks toimige vastupidiselt.

Tile'i kasutamine (ainult teatud toodetel)

Mõnel arvutil on Tile™-i Bluetooth®-seade, mis aitab teie arvutit leida ka siis, kui see on välja lülitatud või unerežiimis. Tile'i seade töötab koos arvutis oleva Tile'i tarkvaraga.



MÄRKUS. Tile'i Bluetooth-ühenduse tööulatus on umbes 76 m (250 jalga).

Tile'i funktsioonide kasutamiseks arvutis toimige järgmiselt.

1. Valige menüü **Start** ja valige rakendus **Tile**.
2. Järgige ekraanil kuvatavaid juhiseid, et luua Tile'i konto ja aktiveerida Tile'i funktsioonid.

3 Võrguühendused

Arvuti on valmis teiega igale poole kaasa reisima. Kuid ka kodus olles võite avastada maailma ning uurida teavet miljonitel veebisaitidel, kui kasutate arvutit ja traadita või kaabelvõrguühendust. See peatükk aitab teil maailmaga ühendust luua.

Ühenduse loomine traadita võrguga

Teie arvutil võib olla üks või mitu traadita ühenduse seadet.

- WLAN-seade – ühendab arvuti traadita kohtvõrku (mida sageli nimetatakse WiFi-võrguks, traadita LAN-iks või WLAN-iks) kodus, kontorites ja avalikes kohtades, nagu lennujaamad, restoranid, kohvikud, hotellid ja ülikoolid. WLAN-võrgus suhtleb arvuti traadita ühenduse seade traadita ühenduse marsruuteri või pääsupunktiga.
- HP mobiilse lairibaühenduse moodul (ainult teatud toodetel) – traadita laivõrgu (WWAN) seade, mis võimaldab traadita ühendust palju suuremal alal. Mobiilsidevõrkude operaatorid püstivad põhijaamu (sarnased mobiilimastidega), mis katavad võrguga ulatuslikke alasid, tagades niiviisi levi üle terve maakondade, piirkondade ja isegi riikide.
- Bluetooth®-seade – loob personaalvõrgu (PAN), et luua ühendus muude Bluetooth-seadmetega, nagu arvutid, telefonid, printerid, peakomplektid, kõlarid ja kaamerad. PAN-võrgus suhtleb iga seade teiste seadmetega otse ja seadmed peavad paiknema suhteliselt lähestikku, tavaliselt üksteisest kuni 10 meetri (umbes 33 jalga) kaugusel.

Traadita ühenduse juhtelementide kasutamine

Arvutiga ühendatud traadita ühenduse seadmeid saab juhtida ühe või mitmega järgmistest vahenditest.

- Traadita ühenduse nupp (nimetatakse ka *lennukirežiimi klahviks* või *traadita ühenduse klahviks*)
- Operatsioonisüsteemi juhtelemendid

Traadita ühenduse nupp

Arvutil võib olla traadita ühenduse nupp, vähemalt üks traadita ühenduse seade ja üks või kaks traadita ühenduse märgutuld. Kõik raadiovõrgu seadmed on tehases aktiveeritud.

Traadita ühenduse märgutuli näitab arvuti traadita ühenduse seadmete üldist toiteolekut, mitte ainult üksikute seadmete olekut.

Operatsioonisüsteemi juhtelemendid

Võrgu- ja ühiskasutuskeskuse abil saab häälestada ühenduse või võrgu, luua võrguga ühenduse ning diagnoosida ja lahendada võrguprobleeme.

Olenevalt arvuti mudelist on teil operatsioonisüsteemi juhtelementidele juurdepääsuks mitu meetodit.

Valige tegumiribal ikoon **Otsi** (ainult teatud mudelitel), tippige tekst `juhtpaneel`, valige **Juhtpaneel** ja seejärel valige **Võrgu- ja ühiskasutuskeskus**.

– või –

Valige tegumiribal võrgu oleku ikoon ja seejärel valige **Võrgu- ja Interneti-sätted**.

– või –

Paremklopsake tegumiribal asuvat võrgu oleku ikooni ja valige seejärel **Võrgu- ja Interneti-sätted**.

Ühenduse loomine WLAN-iga

Enne WLAN-iga ühendamist selle toiminguga järgi peate esmalt häälestama Interneti-ühenduse.



MÄRKUS. Kui seadistate kodus Interneti-ühenduse, tuleb teil luua Interneti-teenuse pakkuja juures konto. Interneti-teenuse ja modemi ostmiseks võtke ühendust kohaliku Interneti-teenuse pakkujaga. Interneti-teenuse pakkuja aitab teil seadistada modemi ja paigaldada võrgukaabli, et ühendada traadita ühenduse marsruuter ja modemi ning testida Interneti-ühendust.

1. Veenduge, et WLAN-seade on sisse lülitatud.
2. Valige tegumiribal asuv võrgu oleku ikoon ja looge ühendus ühe saadaoleva võrguga.

– või –

Valige tegumiribal võrgu oleku ikoon ja seejärel valige saadaolevate võrkude kuvamiseks Wi-Fi nupu kõrval olev paremnoole ikoon.

Kui valitud võrk on turbetaoega WLAN, palutakse teil sisestada võrgu turvakood. Sisestage kood ja ühenduse loomiseks valige **Edasi**.



MÄRKUS. Kui loendis pole mitte ühtegi WLAN-i, ei pruugi te olla ühegi traadita ühenduse marsruuteri ega pääsupunkti levialas.



MÄRKUS. Kui teile ei kuvata WLAN-i, millega soovite ühenduse luua, siis järgige sõltuvalt arvuti mudelist ühte järgmistest juhistest.

1. Paremklopsake tegumiribal asuvat võrgu oleku ikooni ja seejärel valige **Ava võrgu- ja Interneti-sätted** (ainult teatud mudelitel) või **Võrgu- ja Interneti-sätted**.

– või –

Valige tegumiribal võrgu oleku ikoon ja seejärel valige **Võrgu- ja Interneti-sätted**.

2. Valige jaotises **Muuda võrgusätteid** suvand **Võrgu- ja ühiskasutuskeskus**.

– või –

Valige **WiFi** ja seejärel valige **Halda teadaolevaid võrke**.

3. Valige **Häälesta uus ühendus või võrk**.

– või –

Valige nupp **Lisa võrk**.

Kuvatakse valikute loend, kus on võimalik käsitsi võrku otsida ja sellega ühendus luua või uus võrguühendus luua.

3. Ühenduse loomiseks järgige ekraanil kuvatavaid juhiseid.

Kui ühendus on loodud, vajutage tegumiriba paremas otsas oleval asuvat võrgu oleku ikooni, et kontrollida ühenduse nime ja olekut.



MÄRKUS. Leviala (kui kaugemale traadita ühenduse signaal levib) sõltub WLAN-i seadistusest, marsruuteri tootjast ja häiretest, mida põhjustavad muud elektroonikaseadmed või ehituslikud tõkked, nagu seinad ja põrandad.

HP Mobile Broadbandi (Mobiilne lairibaühendus) kasutamine (ainult teatud toodetel)

HP Mobile Broadbandiga arvutil on sisseehitatud mobiilse lairibaühenduse teenuse tugi. Kui kasutate mobiilsideoperaatori võrku, võib teie uus arvuti Wi-Fi-pääsupunktide puudumisel Interneti-ühenduse luua, e-kirju saata või ettevõtte võrguga ühenduse luua.

Mobiilse lairibaühenduse teenuse aktiveerimiseks võib vajalik olla HP mobiilse lairibaühenduse mooduli IMEI-number või MEID-number või mõlemad. Trükitud numbri võite leida arvuti põhjal asuvast akusahktlist, hooldusluugi alt või ekraani tagaküljel asuvalt sildilt.

1. Valige tegumiribal võrgu oleku ikoon või paremklõpsake seda (ainult teatud toodetel).
2. Valige **Võrgu- ja Interneti-sätted** või **Võrgu- ja Interneti-sätted** (ainult teatud toodetel).
3. Valige jaotises **Võrk ja Internet** või **Võrgu- ja Interneti-sätted** (ainult teatud toodetel) suvand **Mobiilside** ja seejärel valige **Täpsemad suvandid**.

Mõni mobiilsidevõrgu operaator nõuab SIM-kaardi kasutamist. SIM-kaart sisaldab teie kohta põhiteavet, nagu isiklikku identifitseerimisnumbrit (PIN-kood), ja võrguteavet. Mõni arvuti sisaldab eelinstallitud SIM-kaarti. Kui SIM-kaart ei ole paigaldatud, võib see olla arvutiga kaasas oleva HP Mobile Broadbandi teabe juures või annab selle mobiilsidevõrgu operaator.

Teavet HP Mobile Broadbandi ja selle kohta, kuidas aktiveerida teenust eelistatud mobiilsidevõrgu operaatoriga, leiate arvutiga kaasas olevast teabest HP Mobile Broadbandi kohta.

eSIM-i kasutamine (ainult teatud toodetel)

Teie arvutil võib olla eSIM. eSIM on tavapärase SIM-kaardi programmeeritav versioon, millega saab alla laadida valitud operaatorite eri profiile.

eSIM-i abil saate luua Interneti-ühenduse mobiilsidevõrgu kaudu. eSIM-i puhul ei ole vaja mobiilioperaatorilt SIM-kaarti hankida ning sellega saab kiiresti eri mobiilioperaatorite ja andmesidepakettide vahel ümber lülituda. Näiteks võib teil olla üks mobiilandmesidepakett töö jaoks ning mõne teise operaatori pakett isiklikuks kasutuseks. Reisides saate valida selle piirkonna mobiilsideoperaatorite pakette, kus parajasti viibite.

eSIM-e saab rakendada kahel viisil.

- Manustada saab eSIM-kiibi (eUICC). Sülearvutil on sellisel juhul kaks SIM-kaarti: üks on eUICC ja teine SIM-kaardi sahtlis olev tavapärane mikro- või nano-SIM-kaart. Korraga saab aktiveerida ainult ühe SIM-kaardi.
- Eemaldatav füüsiline eSIM-kaart paigaldatakse SIM-kaardi sahtlisse nagu tavapärane mikro- või nano-SIM-kaart, kuid eSIM ei ole ühe operaatoriga piiratud (füüsiline tühi eSIM-kaart).

Peate lisama eSIM-profili, et luua ühendus mobiilse Internetiga. Profili lisamise, SIM-kaartide profiilide haldamise ja eSIM-i kasutamise kohta teabe saamiseks avage <https://www.support.microsoft.com> ja sisestage otsinguribale eSIM-i kasutamine.

GPS-i kasutamine (ainult teatud toodetel)

Arvutile saab lisada GPS-mooduli (Global Positioning System – globaalne positsioonimissüsteem). GPS-mooduliga seadmed võtavad GPS-satelliitidelt vastu asukohta-, kiiruse- ja suunateavet. GPS-i lubamiseks veenduge, et asukoht on Windowsi privaatsuse sätetes lubatud.

1. Valige tegumiribal ikoon **Otsi** (ainult teatud toodetel), sisestage tekst `asukoht` ja seejärel valige **Asukoha privaatsussätted**.
2. Asukohasätete kasutamiseks järgige ekraanil kuvatavaid juhiseid.

Bluetooth-seadmete kasutamine (ainult teatud toodetel)

Bluetooth-seade pakub kaabelühenduse asemel väikse leviulatusega traadita sidet, mis tavaliselt ühendab elektroonikaseadmeid:

- arvutid (lauaarvutid, sülearvutid);
- telefonid (mobiiltelefonid, juhtmeta telefonid, nutitefonid);
- pildindusseadmed (printerid, kaamerad);
- heliseadmed (peakomplektid, kõlarid);
- hiir;
- väline klavvistik.

Bluetooth-seadmete ühendamine

Enne kui saate Bluetooth-seadet kasutada, peate looma Bluetoothi ühenduse.

1. Valige tegumiribal ikoon **Otsi** (ainult teatud mudelitel), sisestage tekst `bluetooth` ja seejärel valige **Bluetoothi ja muude seadmete sätted**.
2. Lülitage **Bluetooth** sisse, kui see pole juba sisse lülitatud.
3. Valige **Lisa Bluetooth või muu seade** (ainult teatud mudelitel) või **Lisa seade**, seejärel tehke dialoogiboksis **Seadme lisamine** valik **Bluetooth**.
4. Valige seade loendist ja järgige seejärel ekraanil kuvatavaid suuniseid.

 **MÄRKUS.** Kui vajalik on seadme kinnitamine, kuvatakse sidumise kood. Järgige lisatava seadme ekraanil kuvatavaid juhiseid, et veenduda, kas teie seadmes olev kood ühtib sidumiskoodiga. Lisateavet leiate seadmega kaasas olevast dokumentatsioonist.

 **MÄRKUS.** Kui teie seadet loendis ei kuvata, veenduge, et seadmel on Bluetooth sisse lülitatud. Mõnel seadmel võivad olla täiendavad nõuded; vt seadmega kaasas olevat dokumentatsiooni.

Lähiväljaside kasutamine teabe jagamiseks (ainult teatud mudelitel)

Teie arvuti toetab lähiväljasidet (NFC), mis võimaldab traadita kahe NFC-toega seadme vahel teavet jagada. Teave edastatakse seadmete puuteala (antenn) kaudu. NFC ja toetatud rakenduste kaudu saab jagada veebisaitte, edastada kontaktteavet ja makseid ning NFC-toega printerites printida.

 **MÄRKUS.** Arvuti lähiväljaside ala tuvastamiseks vt [Komponendid lk 3](#).

1. Veenduge, et lähiväljaside funktsioon on sisse lülitatud.
 - Valige tegumiribal ikoon **Otsi** (ainult teatud mudelitel), sisestage tekst *raadio* ja seejärel valige **Saate raadioseadmed sisse või välja lülitada**.
 - Veenduge, et lähiväljaside on **Sees**.
 2. Puudutage lähiväljaside ala lähiväljasidet toetava seadmega. Võite kuulda seadmete ühendamisel heli.
-
-  **MÄRKUS.** Teise NFC-seadme antenni asukoha leidmiseks vaadake seadme juhiseid.
3. Jätkamiseks järgige ekraanil kuvatavaid juhiseid.

Ühenduse loomine kaabelvõrguga

Teatud tooted võivad lubada kohtvõrgu (LAN) ühenduse, mis kasutab võrgukaablit. Kaablit müüakse eraldi.

 **HOIATUS!** Elektrilöögi, tulekahju ja seadme kahjustamise ohu vältimiseks ärge ühendage telefonikaablit RJ-45-pistikupessa (võrku).

Ühenduse loomine kohtvõrguga (LAN) (ainult teatud toodetel)

Kui soovite ühendada arvuti otse kodus oleva marsruuteriga (traadita võrgu kasutamise asemel) või soovite luua ühenduse olemasoleva kontorivõrguga, siis kasutage LAN-ühendust.

Võrgukaabli ühendamiseks toimige järgmiselt.

 **MÄRKUS.** Arvutis võib olla sisse lülitatud funktsioon HP LAN-Wireless Protection. See suleb traadita ühenduse (Wi-Fi) või WWAN-ühenduse, kui arvuti on ühendatud kohtvõrku. Lisateavet funktsiooni HP LAN-Wireless Protection kohta leiate jaotisest [Funktsiooni HP LAN-Wireless Protection kasutamine \(ainult teatud toodetel\) lk 26](#).

Kui arvutil ei ole RJ-45-porti, siis on kohtvõrguga ühendamiseks vaja võrgukaablit, võrgupesast ja valikulist dokkimisseadet või lisaseadet.

1. Ühendage võrgukaabel arvuti või sellega ühendatud valikulise dokkimis- või laiendusportiseadme võrgupistikupessa **(1)**.
2. Ühendage kaabli teine ots seina võrgupistikupessa **(2)** või marsruuteriga.

 **MÄRKUS.** Kui võrgukaablil on TV- ja raadiosignaalidest tingitud häirete eest kaitsvad mürasummutusahelad **(3)**, ühendage kaabel arvutiga nii, et mürasummutiga ots jääb arvuti poole.

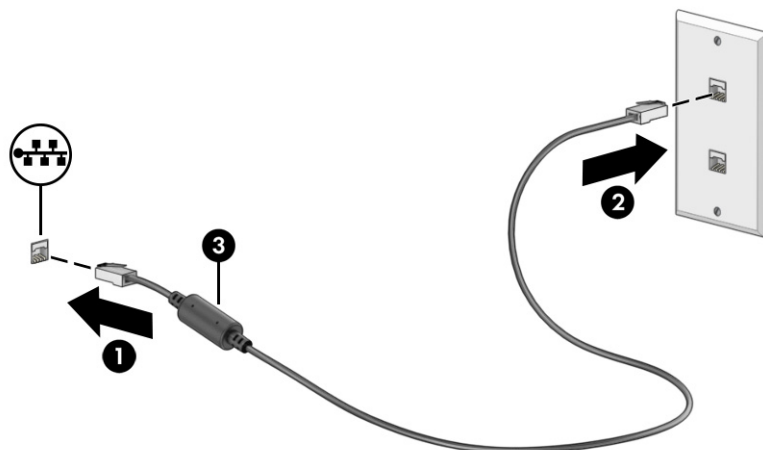

Funktsiooni HP LAN-Wireless Protection kasutamine (ainult teatud toodetel)

Kohtvõrgu keskkonnas saate seadistada funktsiooni HP LAN-Wireless Protection, et kaitsta kohtvõrku lubamatu traadita juurdepääsu eest. Kui HP LAN-Wireless Protection on lubatud, siis pärast otse kohtvõrku ühendamist lülitatakse WLAN (Wi-Fi) või WWAN ühendus välja.

Funktsiooni HP LAN-Wireless Protection sisselülitamiseks ja kohandamiseks toimige järgmiselt.

1. Käivitage häälestusutiliit Computer Setup (BIOS).
 - Klaviatuuriga arvutid või tahvelarvutid.
 - ▲ Lülitage sisse või taaskäivitage arvuti ning enne HP logo kuvamist vajutage klahvi **f10**, et siseneda häälestusutiliiti Computer Setup.
 - Klaviatuurita tahvelarvutid.
 - ▲ Lülitage sisse või taaskäivitage tahvelarvuti ning seejärel vajutage kiirelt ja hoidke helitugevuse vähendamise nuppu, kuni kuvatakse käivitusmenüü. Puudutage häälestusutiliidi Computer Setup avamiseks klahvi **f10**.
2. Valige suvand **Advanced** (Täpsem) ja seejärel valige **Built-in Device Options** (Seadmesse sisseehitatud suvandid).
3. Valige märkeruut **LAN-i/WLAN-i automaatlülitus** ja/või **LAN-i/WWAN-i automaatlülitus**, et WLAN- ja/või WWAN-ühendused välja lülitada ja seejärel kohtvõrguga ühendus luua.
4. Muudatuste salvestamiseks ja häälestusutiliidist Computer Setup väljumiseks valige **Main** (Põhimenüü), seejärel **Save Changes and Exit** (Salvesta muudatused ja välju) ning **Yes** (Jah).

 **MÄRKUS.** Kui kasutate valiku esiletõstmiseks nooleklahve, peate seejärel vajutama **enter**.

Muudatused jõustuvad arvuti taaskäivitamisel.

Rakenduse HP MAC Address Pass Through kasutamine (ainult teatud toodetel)

Rakendus HP MAC Address Pass Through pakub kohandatavat viisi arvuti ja selle võrguside tuvastamiseks. See süsteemi MAC-aadress võimaldab unikaalset tuvastamist ka siis, kui arvuti on ühendatud võrguadapteri abil. See aadress on vaikimisi lubatud.

Rakenduse MAC Address Pass Through kohandamiseks:

1. Käivitage häälestusutiliit Computer Setup (BIOS).
 - Klaviatuuriga arvutid või tahvelarvutid.
 - ▲ Lülitage sisse või taaskäivitage arvuti ja kui ilmub HP logo, vajutage klahvi **F10**, et siseneda häälestusutiliiti Computer Setup.
 - Klaviatuurita tahvelarvutid.
 - ▲ Lülitage sisse või taaskäivitage tahvelarvuti ning seejärel vajutage kiirelt ja hoidke helitugevuse vähendamise nuppu, kuni kuvatakse käivitusmenüü. Puudutage häälestusutiliidi Computer Setup avamiseks klahvi **F10**.
2. Valige suvand **Advanced** (Täpsem) ja seejärel **MAC Address Pass Through**.
3. Valige suvandist **Host Based MAC Address** (Hostipõhine MAC-aadress) paremale jääv valik **System Address** (Süsteemi aadress), et MAC-aadress lubada või **Custom Address** (Kohandatud aadress), et aadress ise kohandada.
4. Kohandatud suvandi valimisel valige **MAC ADDRESS** (MAC-AADDRESS), sisestage kohandatud süsteemi MAC- aadress ning selle salvestamiseks vajutage klahvi **enter**.
5. Kui arvutil on sisseehitatud LAN ja te soovite kasutada sisseehitatud MAC-aadressi nagu süsteemi MAC-aadress, valige **Reuse Embedded LAN Address** (Taaskasutada sisseehitatud LAN-aadressi).
– või –
Valige **Main** (Põhimenüü), seejärel valige **Save Changes and Exit** (Salvesta muudatused ja välju) ning **Yes** (Jah).



MÄRKUS. Kui kasutate valiku esiletõstmiseks nooleklahve, peate seejärel vajutama **enter**.

Muudatused jõustuvad arvuti taaskäivitamisel.

4 Ekraanil navigeerimine

Arvutimudelil sõltuvalt on arvutiekraanil navigeerimiseks üks või mitu võimalust.

- Puutežestide otse arvutiekraanil kasutamine.
- Puutežestide puuteplaadil kasutamine.
- Klaviatuuri ja valikulise hiire (eraldi ostetav) kasutamine.
- Ekraaniklaviatuuri kasutamine.
- Osutushoova kasutamine.

Puuteplaadi ja puutekraani žestide kasutamine

Puuteplaat aitab teil liikuda arvutiekraanil ja juhtida kursorit lihtsate puutežestide abil. Puuteplaadi vasak- ja parempoolset nuppu saab kasutada samamoodi nagu välise hiire vasak- ja parempoolset nuppu.

Puutekraanil (ainult teatud mudelitel) navigeerimiseks kasutage ekraanil selles peatükis kirjeldatud puutežeste. Žestide kohandamiseks ja nende kasutamist kirjeldavate videote vaatamiseks valige tegumiribal ikoon **Otsi** (ainult teatud mudelitel), sisestage otsinguväljale tekst `juhtpaneel`, valige **Juhtpaneel** ja seejärel **Riistvara ja heli**. Valiku **Seadmed ja printerid** alt valige **Hiir**.

Mõned tooted sisaldavad täppispuuteplaadi lahendust, mis pakub täiustatud žestide funktsiooni. Et teha kindlaks, kas teil on täppispuuteplaat ja leida lisateavet, toimige olenevalt arvutist järgmiselt.

- Valige nupp **Start**, suvand **Sätted**, seejärel **Seadmed** ja lõpuks valige **Puuteplaat**.
– või –
- Valige nupp **Start**, suvand **Sätted**, seejärel **Bluetooth ja seadmed** ja lõpuks valige **Puuteplaat**.



MÄRKUS. Kui pole teisiti öeldud, saab žeste kasutada nii puuteplaadil kui ka puutekraanil.

Koputamine

Osutage ekraanil asuvale üksusele ja puudutage üksuse valimiseks puuteplaadialal või puutekraanil ühte sõrme. Üksuse avamiseks tehke topeltkoputus.



Suurendamine ja vähendamine kahe sõrmega

Kahe sõrmega kokkusurumine ja suumimine võimaldab piltide ja teksti välja- ning sissesuumimist.

- Vähendamiseks asetage kaks sõrme lahus puuteplaadialale või puutekraanile ja seejärel viige need kokku.
- Suurendamiseks asetage kaks sõrme koos puuteplaadialale või puutekraanile ja seejärel viige need üksteisest lahuks.

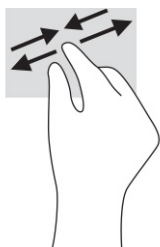

Kahe sõrmega libistamine (puuteplaat ja täppispuuteplaat)

Asetage kaks sõrme (nii et nende vahel oleks väike vahe) puuteplaadialale ja seejärel lohistage sõrmi üles, alla, vasakule või paremale, et liikuda leheküljel või pildil üles, alla või külgedele.

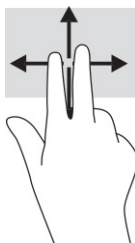

Kahe sõrmega koputus (puuteplaat ja täppispuuteplaat)

Valitud objekti suvandite menüü avamiseks koputage kahe sõrmega puuteplaadialal.

 **MÄRKUS.** Kahe sõrmega koputuse funktsioon on sama kui paremklõps hiirega.

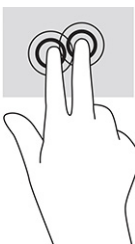

Kolme sõrmega koputus (puuteplaat ja täppispuuteplaat)

Kolme sõrmega koputus avab vaikimisi tegumiriba otsingukasti. Žesti sooritamiseks koputage puuteplaadialal kolme sõrmega.

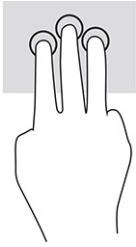

Täppispuuteplaadil selle žesti funktsiooni muutmiseks valige **Start**, seejärel **Sätted**, siis **Seadmed** või **Bluetooth ja seadmed** ja lõpuks **Puuteplaat**. Valige jaotises **Kolme sõrmega žestid** lahtris **Koputused** žesti säte.

Nelja sõrmega koputus (puuteplaat ja täppispuuteplaat)

Vaikimisi avab nelja sõrmega koputus toimingukeskuse. Žesti sooritamiseks koputage puuteplaadialal nelja sõrmega.

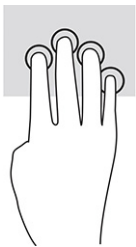

Täppispuuteplaadil selle žesti funktsiooni muutmiseks valige **Start**, seejärel **Sätted**, siis **Seadmed** või **Bluetooth ja seadmed** ja lõpuks **Puuteplaat**. Valige jaotises **Nelja sõrmega žestid** lahtris **Koputused** žesti säte.

Kolme sõrmega nipsamine (puuteplaat ja täppispuuteplaat)

Vaikimisi liigub kolme sõrmega nipsamine avatud rakenduste ja töölaua vahel.

- Nipsake kolme sõrmega endast eemale, et näha kõiki avatud aknaid.
- Nipsake kolme sõrmega enda poole, et näha töölauda.
- Nipsake kolme sõrmega vasakule või paremale, et liikuda avatud akende vahel.

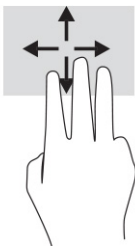

Täppispuuteplaadil selle žesti funktsiooni muutmiseks valige **Start**, seejärel **Sätted**, siis **Seadmed** või **Bluetooth ja seadmed** ja lõpuks **Puuteplaat**. Valige jaotises **Kolme sõrmega žestid** lahtris **Nipsamised** žesti säte.

Nelja sõrmega nipsamine (täppispuuteplaadil)

Vaikimisi liigub nelja sõrmega nipsamine avatud töölaudade vahel.

- Nipsake nelja sõrmega endast eemale, et näha kõiki avatud aknaid.

- Nipsake nelja sõrmega enda poole, et näha töölauda.
- Nipsake nelja sõrmega vasakule või paremale, et liikuda töölaudade vahel.

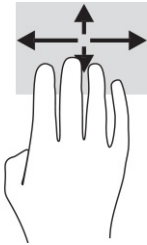

Selle žesti funktsiooni muutmiseks valige **Start**, seejärel **Sätted**, siis **Seadmed** või **Bluetooth ja seadmed** ja lõpuks **Puuteplaat**. Valige jaotises **Nelja sõrmega žestid** lahtris **Nipsamised** žesti säte.

Ühe sõrmega libistamine (puutekraanidel)

Kasutage ühe sõrmega libistamise žesti loendite ja lehekülgede panoraamimiseks ja kerimiseks või objekti liigutamiseks.

- Ekraanil kerimiseks libistage üht sõrme üle ekraani suunas, kuhu soovite liikuda.
- Objekti teisaldamiseks vajutage ja hoidke sõrme sellel ning lohistage seejärel objekt soovitud kohta.

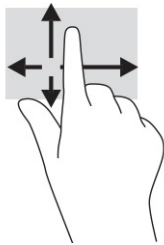

Valikulise klaviatuuri ja hiire kasutamine

Valikulist klaviatuuri ja hiirt kasutades saate sisestada teksti, valida üksusi, kerida ning teha samu toiminguid nagu puutežestidega. Klaviatuur võimaldab teatud toimingute teostamiseks ka toimingu- ja kiirklahvide kasutamist.

Ekraaniklaviatuuri kasutamine (ainult teatud mudelitel)

Need juhised aitavad teil ekraanil kuvatavat klaviatuuri kasutamist tundma õppida.

1. Ekraaniklaviatuuri kuvamiseks koputage tegumiriba paremas servas asuvas olekualas klaviatuuriikoonil.
2. Alustage tippimist.

 **MÄRKUS.** Ekraaniklaviatuuri kohal võidakse kuvada sõnasoovitused. Koputage sõnal selle valimiseks.

 **MÄRKUS.** Toimingu- ja kiirklahve ei kuvata ja need ei toimi ekraaniklaviatuuril.

5 Meelelahutusfunktsioonid

Kasutage oma HP arvutit nii tööks kui ka vaba aja veetmiseks, et kohtuda teistega kaamera vahendusel, segada omavahel heli ja videot või ühendada väliseid seadmeid, nagu projektor, monitor, teler või kõlarid.

Arvuti heli-, video- ja kaamerafunktsioonide tuvastamiseks vt jaotist [Komponendid lk 3](#).

Kaamera kasutamine (ainult teatud mudelitel)

Teie arvutil on vähemalt üks kaamera, mis võimaldab teiste inimestega töö tegemiseks või mängude mängimiseks ühenduse luua. Enamik kaameraid võimaldavad videovestelda, videot salvestada ning pilte jäädvustada. Kaamerad võivad olla suunaga ette või taha.

Selleks et teada saada, milline kaamera või millised kaamerad teie tootel on, vt [Komponendid lk 3](#). Kaamera kasutamiseks valige tegumiribal ikoon **Otsi** (ainult teatud mudelitel), sisestage otsinguväljale **kaamera** ja seejärel valige rakenduste loendist **Kaamera**. Mõned kaamerad pakuvad ka kõrglahutusvõimet (HD), mängurakendusi või näotuvastustarkvara, nagu Windows Hello. Üksikasju rakenduse Windows Hello kasutamise kohta vt [Turvalisus lk 45](#).

Saate täiustada oma arvuti privaatsust, kattes objektiiviga kaamera privaatsuskattega. Vaikimisi on kaamera lääts katmata, kuid kaamera vaate blokeerimiseks saate ette libistada kaamerate privaatsuskatte. Kaamera kasutamiseks libistage kaamera privaatsuskatet vastupidises suunas, et lääts nähtavale tuua.

Heli kasutamine

Saate muusikat alla laadida ja kuulata, veebist helisisu (sh raadiot) voogesitada, heli salvestada ning segada multimeediumisisu loomiseks omavahel heli ja videot. Samuti saate esitada arvutis (teatud toodetel) muusika-CD-sid või ühendada välise optilise draivi CD-de esitamiseks.

Kuulamisnaudingu võimendamiseks ühendage kõrvaklapid või kõlarid.

Kõlarite ühendamine

Juhtmega kõlarid saab ühendada arvutiga arvuti USB-pordi või heliväljundi (kõrvaklapid) / helisisendi (mikrofon) ühendpesa või dokkimisjaama kaudu.

Kui soovite ühendada arvutiga juhtmevabad kõlarid, järgige tootja juhiseid. Enne kõlarite ühendamist vähendage helitugevust.

Kõrvaklappide ühendamine

Juhtmega kõrvaklapid saate ühendada arvuti heliväljundi (kõrvaklappide) pesa või helisisendi (mikrofoni) pesa.

⚠ HOIATUS! Kuulmiskahjustuste vältimiseks vähendage enne kõrvaklappide, kuularite või peakomplekti kasutamist helitugevust. Lisateavet ohutuse kohta leiate *Normatiiv-, ohutus- ja keskkonnateatistest*.

Juhendile juurdepääs.

- ▲ Valige tegumiribal ikoon **Otsi** (ainult teatud mudelitel), sisestage otsinguväljale tekst **HP Documentation** ja seejärel valige **HP Documentation**.

Kui soovite ühendada arvutiga juhtmevabad kõrvaklapid, järgige tootja juhiseid.

Peakomplekti ühendamine

Peakomplekti saate ühendada arvuti heliväljundi (kõrvaklapid) / helisisendi (mikrofon) ühendpesa.

Autonoomse mikrofoni saate ühendada USB-porti. Vaadake tootja juhiseid.

- ⚠ **HOIATUS!** Kuulmiskahjustuste vältimiseks vähendage enne kõrvaklappide, kuularite või peakomplekti kasutamist helitugevust. Lisateavet ohutuse kohta leiate *Normatiiv-, ohutus- ja keskkonnateatistest*.

Juhendile juurdepääs.

- ▲ Valige tegumiribal ikoon **Otsi** (ainult teatud mudelitel), sisestage otsinguväljale tekst **HP Documentation** ja seejärel valige **HP Documentation**.

Mikrofoniga kõrvaklappe nimetatakse peakomplektideks. Juhtmega peakomplekti saate ühendada arvuti heliväljundi (kõrvaklapid) / helisisendi (mikrofon) ühendpesaga.

Kui soovite ühendada arvutiga juhtmevaba peakomplekti, järgige tootja juhiseid.

Helisätete kasutamine

Kasutage helisätteid, et reguleerida süsteemi helitugevust, muuta süsteemi helisid või hallata heliseadmeid.

Helisätete vaatamiseks või muutmiseks toimige järgmiselt

Nende juhiste abil saate vaadata või muuta helisätteid.

- ▲ Valige tegumiribal ikoon **Otsi** (ainult teatud mudelitel), tippige otsinguväljale **juhtpaneel**, valige seejärel **Juhtpaneel**, valige **Riistvara ja heli** ja seejärel valige **Heli**.

Juhtpaneeli kasutamine helisätete kuvamiseks ja juhtimiseks

Helisätteid saate kuvada ja muuta heli juhtpaneeli kaudu.

Teie arvuti võib sisaldada täiustatud helisüsteemi Bang & Olufsenilt, DTS-ilt, Beats Audiolt või mõnelt teiselt pakkujalt. Selle tulemusena võib teie arvuti sisaldada täiustatud helifunktsioone, mida saab juhtida teie helisüsteemile vastava heli juhtpaneeliga.

Kasutage heli juhtpaneeli helisätete vaatamiseks ja juhtimiseks.

- ▲ Valige tegumiribal ikoon **Otsi** (ainult teatud mudelitel), sisestage otsinguväljale **juhtpaneel**, valige **Juhtpaneel, Riistvara ja heli** ning seejärel teie süsteemile vastav heli juhtpaneel.

Video kasutamine

Teie arvuti on ka võimas videoseade, millega saate lemmikveebisaitidelt voogesitust kasutades videoid vaadata ning videoid ja filme alla laadida, et neid siis arvuti abil võrguühenduseta nautida.

Vaatamisnaudingu täiustamiseks ühendage ühte arvuti videoportidest väline monitor, projektor või teler.

 **NB!** Veenduge, et ühendaksite välisseadme arvuti õigesse porti ja kasutaksite õiget kaablit. Järgige seadme tootja juhiseid.

Teavet videofunktsioonide kasutamise kohta leiate HP Support Assistantist.

DisplayPort-seadme ühendamine C-tüüpi USB-kaabli abil

Ühendage DisplayPort-seade C-tüüpi USB-kaabli abil.

 **MÄRKUS.** C-tüüpi USB-ga DisplayPort-seadme ühendamiseks arvutiga on vaja C-tüüpi USB-kaablit, mida müüakse eraldi.

Selleks, et näha kõrge eraldusvõimega kuvaväljundit välises DisplayPort-seadmes, ühendage DisplayPort-seade vastavalt järgmistele suunistele:

1. Ühendage C-tüüpi USB-kaabli üks ots USB SuperSpeed-pordiga ja DisplayPort-konnektoriga arvutil.

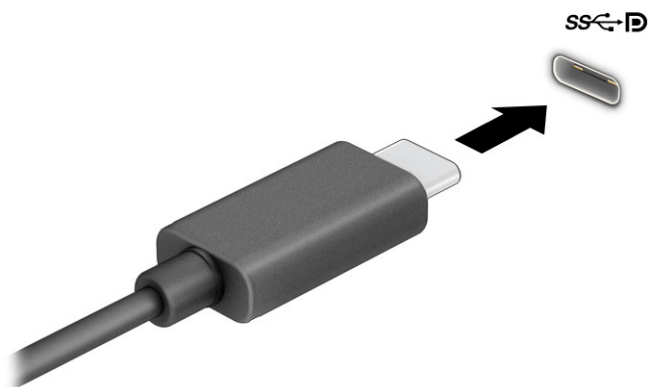

2. Ühendage kaabli teine ots välise DisplayPort-seadmega.
3. Vajutage **f1**, et liikuda läbi nelja kuva.
 - **Ainult arvuti ekraan:** ekraanikujutis kuvatakse ainult arvutis.
 - **Dubleeri:** ekraanikujutis kuvatakse korraga nii arvutis kui ka välisseadmes.
 - **Laienda:** ekraanikujutis laiendatakse korraga üle arvuti ekraani ja välisseadme ekraani.
 - **Ainult teine ekraan:** ekraanikujutis kuvatakse ainult välisseadmes.

Iga kord, kui vajutate klahvi **f1**, kuvaolek muutub.

 **MÄRKUS.** Parimate tulemuste saavutamiseks, seda eelkõige juhul, kui kasutate suvandit **Laienda**, suurendage välisseadme ekraani eraldusvõimet, toimides järgmiselt. Valige nupp **Start**, valige **Seaded** ja seejärel valige **Süsteem**. Valige jaotises **Ekraan** sobiv eraldusvõime ja seejärel suvand **Säilita muudatused**.

Thunderbolti seadme ühendamine C-tüüpi USB-kaabli abil

Video või kõrge eraldusvõimega väljundi nägemiseks välisel Thunderbolti seadmel toimige järgmiselt.

 **MÄRKUS.** C-tüüpi USB Thunderbolti seadme ühendamiseks arvutiga on vaja C-tüüpi USB-kaablit, mida müüakse eraldi.

Ühendage Thunderbolti seade vastavalt järgmistele juhistele.

1. Ühendage C-tüüpi USB-kaabli üks ots arvuti C-tüüpi Thunderbolti USB-pordiga.

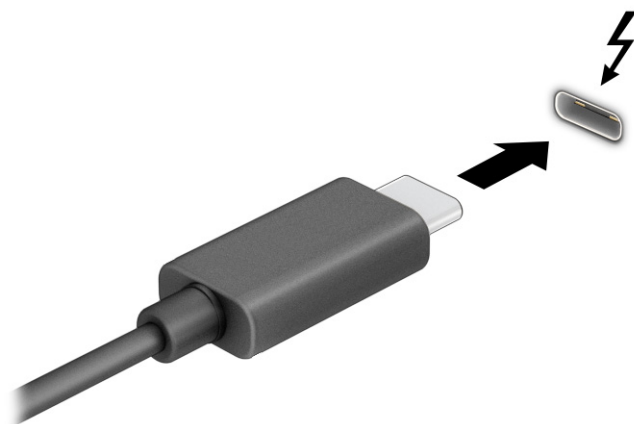

2. Ühendage kaabli teine ots välise Thunderbolti seadmega.
3. Vajutage **f1**, et liikuda läbi nelja kuva.
 - **Ainult arvuti ekraan:** ekraanikujutis kuvatakse ainult arvutis.
 - **Dubleeri:** ekraanikujutis kuvatakse korraga nii arvutis kui ka välisseadmes.
 - **Laienda:** ekraanikujutis laiendatakse korraga üle arvuti ekraani ja välisseadme ekraani.
 - **Ainult teine ekraan:** ekraanikujutis kuvatakse ainult välisseadmes.

Iga kord, kui vajutate klahvi **f1**, kuvaolek muutub.

 **MÄRKUS.** Parimate tulemuste saavutamiseks, seda eelkõige juhul, kui kasutate suvandit **Laienda**, suurendage välisseadme ekraani eraldusvõimet, toimides järgmiselt. Valige nupp **Start**, valige **Seaded** ja seejärel valige **Süsteem**. Valige jaotises **Ekraan** sobiv eraldusvõime ja seejärel suvand **Säilita muudatused**.

Juhtmega kuvarite tuvastamine ja ühendamine MultiStream Transpordi abil

MultiStream Transpordi (MST) abil saab ühendada arvutiga mitu juhtmega kuvamisseadet, kasutades ühendamiseks arvuti VGA-porti või DisplayPorti pesa või jaoturi või välise dokkimisjaama VGA-porti või DisplayPorti pesa.

Ühendada saab mitut moodi, sõltuvalt sellest, mis tüüpi graafikakontroller on arvutisse paigaldatud ning kas arvutis on sisseehitatud jaotur. Teavet selle kohta, mis riistvara arvutisse paigaldatud on, saate **Seadmehaldurist**.

Kuvarisseadmete ühendamine arvutitega, millel on Inteli graafika (koos valikulise jaoturiga)

Mitme kuvaseadme häälestamiseks toimige järgmiselt.

 **MÄRKUS.** Inteli graafikakontrolleri ja valikulise jaoturi abil saate ühendada kuni kolm kuvamisseadet.

1. Ühendage väline jaotur (eraldi ostetav) DP-DP-kaabli (eraldi ostetav) abil arvuti DisplayPorti. Veenduge, et jaoturi toiteadapter oleks ühendatud vahelduvvoolutoitega.
2. Ühendage välised kuvamisseadmed jaoturi VGA-pordi või DisplayPorti pistikutega.
3. Kui Windows tuvastab DisplayPort-jaoturisse ühendatud monitori, kuvatakse dialoogiboks **DisplayPort Topology Notification** (DisplayPorti topoloogiateavitus). Valige kuvarite konfigureerimiseks sobivad suvandid. Mitme kuvari valikud on **Dubleeri**, mis peegeldab arvutiekraani kõigisse lubatud kuvamisseadmetesse, ja **Laienda**, mis laiendab ekraanikujutise üle kõigi lubatud kuvamisseadmete ekraanide.

 **MÄRKUS.** Kui seda dialoogiboksi ei kuvata, siis veenduge, et iga väline kuvamisseade oleks ühendatud jaoturi õige pordiga. Valige nupp **Start**, valige **Seaded** ja seejärel valige **Süsteem**. Valige jaotises **Ekraan** sobiv eraldusvõime ja seejärel suvand **Säilita muudatused**.

Ekraanide ühendamine Inteli graafikaga arvutitega (koos sisseehitatud jaoturiga)

Mitme kuvaseadme häälestamiseks toimige järgmiselt.

Sisemise jaoturi ja Inteli graafikakontrolleri abil saate ühendada kuni kolm kuvamisseadet järgmiste konfiguratsioonidega:

- kaks arvutiga ühendatud 1920 × 1200 DisplayPort monitori ja üks valikulise dokkimisjaamaga ühendatud 1920 × 1200 VGA-monitor;
 - üks arvutiga ühendatud 2560 × 1600 DisplayPort monitor ja üks valikulise dokkimisjaamaga ühendatud 1920 × 1200 VGA-monitor.
1. Ühendage välised kuvamisseadmed arvuti alusel või dokkimisjaamal asuvasse VGA-portidesse või DisplayPortidesse.
 2. Kui Windows tuvastab DisplayPort-jaoturisse ühendatud monitori, kuvatakse dialoogiboks **DisplayPort Topology Notification** (DisplayPorti topoloogiateavitus). Valige kuvarite konfigureerimiseks sobivad suvandid. Mitme kuvari valikud on **Dubleeri**, mis peegeldab arvutiekraani kõigisse lubatud kuvamisseadmetesse, ja **Laienda**, mis laiendab ekraanikujutise üle kõigi lubatud kuvamisseadmete ekraanide.

 **MÄRKUS.** Kui seda dialoogiboksi ei kuvata, siis veenduge, et iga väline kuvamisseade oleks ühendatud jaoturi õige pordiga. Valige nupp **Start**, valige **Seaded** ja seejärel valige **Süsteem**. Valige jaotises **Ekraan** sobiv eraldusvõime ja seejärel suvand **Säilita muudatused**.

Miracastiga ühilduvate traadita kuvaseadmete leidmine ja nendega ühendamine (ainult teatud mudelitel)

Miracast®-iga ühilduva traadita kuvaseadme leidmiseks ja sellega ühenduse loomiseks avatud rakendustest väljumata toimige järgmiselt.

 **MÄRKUS.** Teabe saamiseks selle kohta, millist tüüpi kuvamisseade teil on (Miracastiga ühilduv või Intel WiDi), vaadake teleri või täiendava kuvamisseadme dokumentatsiooni.

Miracastiga ühilduva traadita kuvaseadme leidmiseks ja sellega ühenduse loomiseks avatud rakendustest väljumata toimige järgmiselt.

- ▲ Valige tegumiribal ikoon **Otsi** (ainult teatud mudelitel), sisestage otsinguväljale tekst `projitseeri` ja seejärel valige **Projitseeri teisele ekraanile**. Valige **Juhtmeta kuvariga ühenduse loomine** ning järgige ekraanil kuvatavaid juhiseid.

Intel WiDi sertifitseeritud kuvaseadmete leidmine ja nendega ühendamine (ainult teatud Inteli mudelitel)

Kasutage Intel WiDit fotode, muusika- või videofailide juhtmevabaks projekteerimiseks või kogu arvutiekraani pildi dubleerimiseks teleris või täiendavas kuvamisseadmes.

Intel WiDi, esmaklassiline Miracasti lahendus, teeb hõlpsaks ja sujuvaks teise kuvari sidumise; pakub täisekraan-dubleerimist ja täiustab kiirust, kvaliteeti ja skaleerimist.

Intel WiDi sertifitseeritud ekraaniga ühenduse loomiseks toimige järgmiselt

Intel WiDi sertifitseeritud kuvaritega ühendamiseks toimige järgmiselt.

- ▲ Valige tegumiribal ikoon **Otsi** (ainult teatud mudelitel), sisestage otsinguväljale tekst `projitseeri` ja seejärel valige **Projitseeri teisele ekraanile**. Valige **Juhtmeta kuvariga ühenduse loomine** ning järgige ekraanil kuvatavaid juhiseid.

Intel WiDi avamine

Intel WiDi avamiseks toimige järgmiselt.

- ▲ Valige tegumiribal ikoon **Otsi** (ainult teatud mudelitel), tippige otsinguväljale `Intel WiDi` ja seejärel valige **Intel WiDi**.

Andmeedastuse kasutamine

Teie arvuti on võimas meelelahutuskeskus, mis võimaldab USB-seadmes olevaid fotosid, videoid ja filme arvutis vaadata.

Vaatamisnaudingu täiustamiseks kasutage arvuti ühte USB Type-C-porti ja ühendage sinna USB-seade, nt mobiiltelefon, kaamera aktiivsusmonitor või nutikell, ja edastage failid arvutisse.

-
-  **NB!** Veenduge, et ühendaksite välisseadme arvuti õigesse porti ja kasutaksite õiget kaablit. Järgige seadme tootja juhiseid.
-

Teavet USB Type-C funktsioonide kasutamise kohta leiate HP Support Assistantist.

Seadmete ühendamine USB Type-C-porti (ainult teatud mudelid)

Seadmete ühendamiseks USB Type-C-porti toimige järgmiselt.

-
-  **MÄRKUS.** USB Type-C-seadme ühendamiseks arvutiga on vaja USB Type-C-kaablit, mida müüakse eraldi.
-

1. Ühendage USB Type-C-kaabli üks ots arvuti USB Type-C-pordiga.

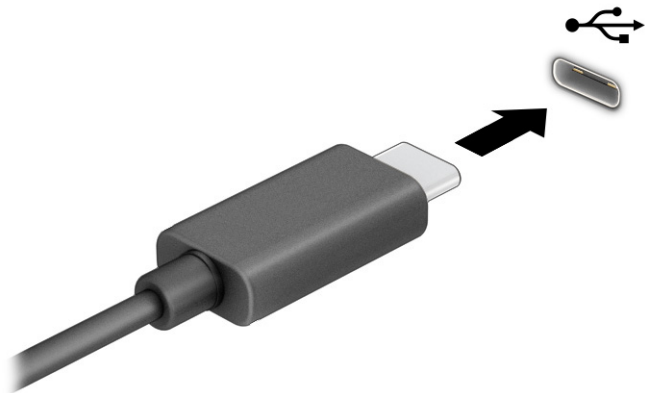

2. Ühendage kaabli teine ots välisseadmega.

6 Toitehaldus

Arvuti saab töötada nii aku- kui ka välistoitel. Kui arvuti töötab akutoitel ja selle laadimiseks pole väline toiteallikas saadaval, on oluline aku laetust jälgida ja akut säästa.

Mõned selles peatükis nimetatud toitehaldusfunktsioonid ei pruugi teie arvutis saadaval olla.

Une- või talveunerežiimi kasutamine

Windowsil on kaks energiasäästurežiimi: une- ja talveunerežiim.

- Unerežiim – unerežiim käivitatakse automaatselt pärast passiivsusperioodi. Teie töö salvestatakse mällu, mis võimaldab unerežiimist väljumisel kiiresti tööd jätkata. Unerežiimi saab ka käsitsi käivitada. Olenevalt arvuti mudelist võib unerežiim toetada ka modernset ooterežiimi. See režiim hoiab arvuti unerežiimi ajal teatud sisemised toiminguid ärkvel ja võimaldab veebiteateid (nt e-kirjad) vastu võtta. Lisateavet leiate jaotisest [Unerežiimi käivitamine ja sellest väljumine lk 39](#).
- Talveunerežiim – talveunerežiim käivitatakse automaatselt, kui aku jõuab kriitilisele tasemele või kui arvuti on olnud pikemat aega unerežiimil. Talveunerežiimis salvestatakse teie töö kõvakettale uinakufaili ja arvuti lülitub välja. Talveunerežiimi saab ka käsitsi käivitada. Lisateavet leiate jaotisest [Talveunerežiimi käivitamine ja sellest väljumine \(ainult teatud mudelitel\) lk 40](#).

 **NB!** Kui arvuti on unerežiimis, eksisteerib mitu teadaolevat haavatavat kohta. Selleks et takistada volitamata kasutajatel juurdepääsu teie arvutis olevatele andmetele, isegi krüptitud andmetele, soovib HP lülitada arvuti unerežiimi asemel talveunerežiimi, kui arvuti ei ole mingil ajal teie läheduses. See on eriti oluline, kui reisite koos arvutiga.

 **NB!** Võimaliku heli- ja videokvaliteedi halvenemise, teabekao või heli või video esituse funktsiooni kao riski vähendamiseks ei tohi käivitada ketta või välise meediumikaardi lugemisel või sellele kirjutamisel unerežiimi.

Unerežiimi käivitamine ja sellest väljumine

Unerežiimi käivitamiseks on mitu võimalust.

- Valige nupp **Start**, valige ikoon **Toide** ja seejärel **Unerežiim**.
- Sulgege ekraan (ainult teatud mudelitel).
- Vajutage unerežiimi kiirklahvi (ainult teatud toodetel); näiteks **fn+f1** või **fn+f12**.
- Vajutage korraks toitenuppu (ainult teatud mudelitel).

Unerežiimist väljumiseks on järgmised võimalused.

- Vajutage korraks toitenuppu.
- Kui arvuti on suletud, tõstke ekraan üles (ainult teatud mudelitel).
- Vajutage klaviatuuri klahvi (ainult teatud mudelitel).
- Puudutage puuteplaati (ainult teatud mudelitel).

Arvuti väljumisel unerežiimist kuvatakse teie töö uuesti ekraanil.

 **NB!** Kui olete määranud, et unerežiimist väljumisel küsitaks parooli, peate enne töö jätkamist sisestama Windowsi parooli.

Talveunerežiimi käivitamine ja sellest väljumine (ainult teatud mudelitel)

Toitesuvandite abil saate lubada kasutajapoolse käivitamisega talveunerežiimi ning muuta muid toitesätteid ja ajalõppe.

1. Valige tegumiribal ikoon **Otsi** (ainult teatud mudelitel), sisestage tekst `toide` ja seejärel valige suvand **Valige energiarežiim**.
2. Valige vasakpoolsel paanil **Valige, mida toitenupud teevad** (sõnastus võib mudelist olenevalt erineda).
3. Olenevalt mudelist saate akutoite või välistoite säästmiseks talveunerežiimi lubada ühel järgmisel viisil.
 - **Toitenupp** – valige jaotises **Toite- ja unerežiimisätete nupud ja kaane sätted** (sõnastus võib mudelist olenevalt erineda) valik **Kui vajutan toitenuppu**, seejärel valige **Talveunerežiim**.
 - **Unerežiimi nupp** (ainult teatud mudelitel) – valige jaotises **Toite- ja unerežiimisätete nupud ja kaane sätted** (sõnastus võib mudelist olenevalt erineda) valik **Kui vajutan unerežiimi nuppu**, seejärel valige **Talveunerežiim**.
 - **Kaas** (ainult teatud mudelitel) – valige jaotises **Toite- ja unerežiimisätete nupud ja kaane sätted** (sõnastus võib mudelist olenevalt erineda) valik **Kui sulgen kaane**, seejärel valige **Talveunerežiim**.
 - **Toitemenüü** – valige **Muuda sätteid, mis ei ole hetkel kättesaadavad**, seejärel märkige jaotises **Sulgemise sätted** ruut **Talveunerežiim**.
Toitemenüü avamiseks valige nupp **Start**.

4. Valige **Salvesta muudatused**.

Käivitage talveunerežiim viisil, mille lubasite 3. etapis.

Talveunerežiimist väljumiseks vajutage korraks toitenuppu.

 **NB!** Kui olete määranud, et talveunerežiimist väljumisel küsitaks parooli, peate enne töö jätkamist sisestama Windowsi parooli.

Arvuti sulgemine (väljalülitamine)

Käsk „Sule arvuti” suleb kõik programmid ja operatsioonisüsteemi, seejärel lülitab välja ekraani ja arvuti. Sulgege arvuti, kui seda ei kasutata pikema aja vältel ning selle välistoide lahutatakse.

 **NB!** Arvuti väljalülitamisel lähevad salvestamata andmed kaotsi. Enne arvuti väljalülitamist salvestage kindlasti oma töö.

Soovitav on kasutada Windowsi sulgemiskäsku.

 **MÄRKUS.** Kui arvuti on une- või talveunerežiimis, tuleb sellest väljuda, vajutades põgusalt toitenuppu.



1. Salvestage oma töö ja sulgege kõik avatud programmid.
2. Valige nupp **Start**, valige ikoon **Toide** ja seejärel **Sule arvuti**.

Kui arvuti ei reageeri ja kirjeldatud sulgemistoiminguid pole võimalik kasutada, proovige järgmisi hädasulgemistoiminguid esitatud järjekorras.

- Vajutage klahve **ctrl+alt+delete**, valige ikoon **Toide** ja seejärel valige **Sule arvuti**.
- Vajutage toitenuppu ja hoidke seda vähemalt 4 sekundit all.
- Kui teie arvutil on kasutaja vahetatav aku (ainult teatud mudelitel), lahutage arvuti välistoide ja seejärel eemaldage aku.

Ikooni Power (Toide) kasutamine

Toiteikoon asub Windowsi tegumiribal. Toiteikooni abil pääsete kiiresti juurde toitesätetele ja saate vaadata aku laetuse taset.

- Aku laetuse taseme protsendi vaatamiseks hõljutage kursorit **Toiteikooni**  kohal.
- Toitesätete vaatamiseks paremklopsake **Toite** ikoonil  ja seejärel valige olenevalt tootest **Toite- ja unerežiimi sätteid** või **Toitesuvandid**.

Erinevad toiteikoonid näitavad, kas arvuti töötab aku- või välistoitel. Kui osutate hiirekursoriga ikoonile, kuvatakse koos ikooniga ka teade, kui aku laetuse tase on madal või kriitiline.

Arvuti kasutamine akutoitel

Kui arvuti aku on laetud ja see pole välistoitega ühendatud, töötab arvuti akutoitel. Arvuti aku tühjeneb tasapisi, kui arvuti on välja lülitatud ja välistoitest lahutatud. Kui aku on jõudnud laetuse madalale või kriitilisele tasemele, kuvab arvuti teate.

⚠ HOIATUS! Võimalike ohtude vähendamiseks kasutage ainult arvutiga kaasas olevat akut, HP asendusakut või ühilduvat HP esindusest ostetud akut.

Aku kasutusaeg varieerub, sõltudes energiahalduse sätetest, töötavatest programmidest, ekraani heledusest, ühendatud välisseadmetest ja muudest teguritest.

📝 MÄRKUS. Teatud arvutitooted saavad aku säästmiseks graafikakaarte vahetada.

Funktsiooni HP Fast Charge kasutamine (ainult teatud toodetel)

HP Fast Charge võimaldab arvutiaku kiiret laadimist. Laadimisaeg võib varieeruda $\pm 10\%$. Kui aku laetuse tase jääb vahemikku 0–50%, laetakse aku 50%-ni täismahutavusest kuni 30–45 minutiga sõltuvalt arvuti mudelist.

Funktsiooni HP Fast Charge kasutamiseks lülitage arvuti välja ja seejärel ühendage vahelduvvooluadapter arvuti ja välistoitega.

Aku laetuse taseme kuvamine

Aku laetuse taseme protsendi vaatamiseks hõljutage kursorit **toiteikooni**  kohal.

Akuteabe otsimine HP Support Assistantis (ainult teatud mudelitel)

Akuteabele juurdepääsemiseks toimige järgmiselt.

1. Valige tegumiribal ikoon **Otsi** (ainult teatud mudelitel), sisestage otsinguväljale tekst `tugi` ja seejärel valige rakendus **HP Support Assistant**.

– või –

Valige tegumiribal küsimärgiikoon (ainult teatud mudelitel).

2. Valige **Tõrkeotsing ja parandused** (ainult teatud toodetel) või **Parandused ja diagnostika**, valige **Kontrollige akut** ja seejärel valige **Käivita**. Kui HP akukontroll tuvastab, et aku vajab asendamist, võtke ühendust toega.

HP Support Assistantis on aku jaoks saadaval järgmine teave ja järgmised tööriistad:

- HP akukontroll
- teave akutüüpide, spetsifikatsiooni, kasutusea ja mahtuvuse kohta

Akutoite säästmine

Näpunäited akutoite säästmiseks ja aku kasutusaja pikendamiseks tehke järgmist.

- Vähendage ekraani heledust.
- Lülitage välja traadita ühenduse seadmed, kui te neid ei kasuta.
- Lahutage välisseadmed, mida te ei kasuta ja mis ei ole ühendatud välistoitega, näiteks USB-porti ühendatud väline kõvaketas.
- Peatage, keelake või eemaldage kõik välised meediumikaardid, mida te ei kasuta.
- Kui lõpetate arvutiga töötamise, käivitage unerežiim või lülitage arvuti välja.

Aku tühjenemise tuvastamine

Kui arvuti ainsaks toiteallikaks oleva aku laetuse tase langeb madalale või kriitilisele tasemele, annab arvuti sellest märku mitmel moel.

- Aku märgutuli (ainult teatud toodetel) näitab aku laetuse madalat või kriitilist taset.

– või –

- **Toite** ikoon  kuvab aku madala või kriitilise taseme teate.



MÄRKUS. Lisateavet toiteikooni kohta leiate jaotisest [Ikooni Power \(Toide\) kasutamine lk 41](#).

Aku laetuse kriitilisel tasemel toimib arvuti järgmiselt.

- Kui talveunerežiim ei ole lubatud ja arvuti on sisse lülitatud või unerežiimis, jääb arvuti korraks unerežiimi ja lülitub seejärel välja ning kõik salvestamata andmed lähevad kaotsi.
- Kui talveunerežiim on lubatud ja arvuti töötab või on unerežiimis, käivitab arvuti talveunerežiimi.

Tegutsemine aku tühjenemise korral

Saate kiirelt lahendada aku laetuse madala taseme.

Tegutsemine aku tühjenemise korral, kui välistoide on saadaval

Ühendage arvuti ja välistoitega üks järgmistest.

- Vahelduvvooluadapter
- Valikuline dokkimisalus või laiendustoode
- HP-lt tarvikuna ostetud toiteadapter

Tegutsemine aku tühjenemise korral, kui mitte ühtegi toiteallikat pole saadaval

Salvestage oma töö ja lülitage arvuti välja.

Aku laetuse madala taseme lahendamine, kui arvuti ei saa talveunerežiimist väljuda

Kui aku laetuse tase on madal ja te ei saa arvutit talveunerežiimist välja, ühendage vahelduvvooluadapter.

1. Ühendage vahelduvvooluadapter arvuti ja välistoitega.
2. Vajutage talveunerežiimist väljumiseks toitenuppu.

Mitte-eemaldatav aku



Aku oleku jälgimiseks või selle tuvastamiseks, kas aku ei hoi enam laengut, kasutage üksuses HP Support Assistant saadaolevat HP akukontrolli (ainult teatud mudelitel).

1. Valige tegumiribal ikoon **Otsi** (ainult teatud mudelitel), sisestage otsinguväljale tekst `tugi` ja seejärel valige rakendus **HP Support Assistant**.
– või –
Valige tegumiribal küsimärgiikoon (ainult teatud mudelitel).
2. Valige **Törkeotsing ja parandused** (ainult teatud toodetel) või **Parandused ja diagnostika**, valige **Kontrollige akut** ja seejärel valige **Käivita**. Kui HP akukontroll tuvastab, et aku vajab asendamist, võtke ühendust toega.

Selle toote akut (või akusid) ei saa kasutajad ise lihtsalt vahetada. Aku eemaldamine või vahetamine võib mõjutada garantiid. Kui aku ei hoi enam laengut, võtke ühendust toega.

Arvuti kasutamine välistoitel

Teavet arvuti välistoitega ühendamise kohta leiate arvutiga kaasas olevalt teabelehel *Häälestusjuhised*. Kui arvuti on ühendatud heakskiidu saanud vahelduvvooluadapteri kaudu välistoitega või dokkimis- või laiendusseadmega, ei kasuta arvuti akut.

-
-  **HOIATUS!** Võimalike ohtude vähendamiseks kasutage ainult arvutiga kaasas olevat vahelduvvooluadapterit, HP asendusadapterit või ühilduvat HP esindusest ostetud vahelduvvooluadapterit.
-
-  **HOIATUS!** Arvuti akut ei tohi laadida siis, kui viibite lennuki pardal.
-

Ühendage arvuti välistoitega järgmistes olukordades:

- aku laadimisel või kalibreerimisel,
- süsteemi tarkvara installimisel või värskendamisel,
- süsteemi BIOS-i värskendamisel,
- teabe kirjutamisel kettale (ainult teatud mudelitel),
- sisemiste kõvaketastega arvutitel kettadefragmentori kasutamisel,
- andmete varundamisel või taastamisel.

Kui ühendate arvuti välistoitega, toimub järgmine:

- aku hakkab laadima,
- **Toite** ikoon  muudab ilmet.

Välistoite katkestamisel:

- arvuti lülitub akutoitele,
- **Toite** ikoon  muudab ilmet.

7 Turvalisus

Teie teabe konfidentsiaalsuse, terviklikuse ja kättesaadavuse tagamiseks tuleb seda mitmesuguste arvutiturbemeetmete abil kaitsta. Standardsed turbelahendused, mida pakub Windowsi operatsioonisüsteem, HP rakendused, häälestusutiliit Computer Setup (BIOS) ning muude tootjate tarkvara, võivad aidata kaitsta arvutit mitmesuguste ohtude (nt viiruste, usside ja muud tüüpi ründevara) eest.

 **MÄRKUS.** Mõni loetletud turbefunktsioonidest ei pruugi teie arvutis saadaval olla.

Arvuti kaitsmine

Windowsi operatsioonisüsteemis häälestusutiliidis Computer Setup (BIOS, mis on olemas igas operatsioonisüsteemis) sisalduvad standardsed turbefunktsioonid kaitsevad teie isiklikke sätteid ja andmeid mitme ohu eest.

 **MÄRKUS.** Turbelahendused on mõeldud tõkestamiseks. Tõkestamine ei pruugi hoida ära toote väärkasutamist või vargust.

 **MÄRKUS.** Enne kui arvuti hooldusse saadate, varundage ja kustutage konfidentsiaalsed failid ning eemaldage kõik paroolisätted.

 **MÄRKUS.** Mõni selles peatükis loetletud funktsioonidest ei pruugi teie arvutis saadaval olla.

 **MÄRKUS.** Arvuti toetab mõnes piirkonnas saadaolevat võrgupõhist jälitus-turvateenust Computrace. Kui arvuti varastatakse, saab Computrace arvuti asukohta tuvastada, kui volitamata kasutaja Interneti-ühenduse loob. Computrace'i kasutamiseks tuleb tarkvara osta ja teenus tellida. Teavet Computrace'i tarkvara tellimise kohta leiate aadressilt <http://www.hp.com>.

Tabel 7-1 Turbelahendused

| Oht arvutile | Turvafunktsioon |
|---|---|
| Arvuti volitamata kasutamine | <ul style="list-style-type: none">Tarkvara HP Client Security koos parooli, kiipkaardi, kontaktivaba kaardi, registreeritud sõrmejälgede või muu autentimislahendusegaBIOS, sisselülitusparool |
| Computer Setup (BIOS) volitamata avamine | BIOS-i halduriparool utiliidis Computer Setup* |
| Volitamata juurdepääs kõvakettasivule | DriveLocki parool (ainult teatud toodetel) häälestusutiliidis Computer Setup* |
| Volitamata käivitamine valikuliselt väliselt optiliselt draivilt (ainult teatud toodetel), valikuliselt väliselt kõvakettalt (ainult teatud toodetel) või sisemise võrguadapteri abil | Alglaadimisvalikute funktsioon häälestusutiliidis Computer Setup* |
| Volitamata juurdepääs Windowsi kasutajakontole | Windowsi kasutajaparool |
| Volitamata juurdepääs andmetele | Windows BitLocker |
| Arvuti volitamata teistsaldamine | Turvakaabli pesa (kasutusel valikulise turvakaabliga ainult teatud toodetel) |

Tabel 7-1 Turbelahendused (järg)

| Oht arvutile | Turvafunktsioon |
|--|-----------------|
| *Computer Setup on ROM-il põhinev manusutiliit, mida saab kasutada ka siis, kui operatsioonsüsteem ei tööta või ei käivitu. Häälestusutiliidis Computer Setup navigeerimiseks ja valikute tegemiseks saab kasutada osutusseadet (puuteplaat, osutushoob või USB-hiir) või klaviatuuri. | |
| MÄRKUS. Klaviatuurita tahvelarvutitel saate kasutada puutekraani. | |

Paroolide kasutamine

Parool on märgijada, mis valitakse arvutis talletatava teabe kaitseks. Teil on võimalik määrata mitut tüüpi parooli, olenevalt sellest, kuidas soovite juurdepääsu oma teabele hallata. Saate määrata parooli Windowsis või rakenduses Computer Setup, mis on arvutisse eelinstallitud.

- BIOS-i halduri-, sisselülitus- ja DriveLocki parooli saab määrata häälestusutiliidis Computer Setup ja neid haldab süsteemi BIOS.
- Windowsi parooli saab määrata ainult Windowsi operatsioonisüsteemis.
- Kui unustate nii häälestusutiliidis määratud DriveLocki kasutajaparooli kui ka häälestusutiliidis määratud DriveLocki ülemparooli, on paroolidega kaitstav kõvaketas jäädavalt lukus ja seda ei saa enam kasutada.

Te võite kasutada sama parooli nii Computer Setup kui ka Windowsi turbefunktsiooni puhul.

Juhinduge paroolide loomisel ja salvestamisel järgmistest soovitustest.

- Järgige paroolide loomisel programmi nõudeid.
- Ärge kasutage samu parooli mitmes rakenduses ega veebisaidil. Ärge kasutage Windowsi parooli üheski teises rakenduses ega veebisaidil.
- Enda veebilehtede ja rakenduste kasutajanimede ja paroolide talletamiseks kasutage tarkvara HP Client Security funktsiooni Password Manager. Kui olete need unustanud, saate neid turvaliselt vaadata.
- Ärge hoidke parooli arvutis failis.

Järgmistes tabelites on loetletud tavapäraselt kasutatavad Windowsi ja BIOS-i halduriparoolid ja kirjeldatud nende funktsioone.

Windowsi paroolide määramine

Windowsi paroolid aitavad kaitsta teie arvutit volitamata juurdepääsu eest.

Tabel 7-2 Windowsi paroolide tüübid ja nende funktsioonid

| Parool | Funktsioon |
|---|--|
| Halduriparool* | Piirab juurdepääsu Windowsi halduritaseme kontole. MÄRKUS. Windowsi halduriparooli kehtestamine ei kehtesta BIOS-i halduriparooli. |
| Kasutajaparool* | Kaitseb Windowsi kasutajakontot volitamata juurdepääsu eest. |
| *Windowsi halduriparooli või Windowsi kasutajaparooli määramise kohta lisateabe saamiseks tippige tegumiriba otsinguväljale märksõna <code>support</code> ja seejärel valige rakendus HP Support Assistant . | |

Paroolide määramine häälestusutiliidis Computer Setup

Häälestusutiliidi Computer Setup paroolid pakuvad teie arvutile täiendavaid turvasätteid.

Tabel 7-3 Arvuti seadistuse paroolide tüübid ja nende funktsioonid

| Parool | Funktsioon |
|----------------------------|---|
| BIOS-i halduriparool* | Piirab juurdepääsu häälestusutiliidile Computer Setup. MÄRKUS. Kui lubatud on BIOS-i halduriparooli eemaldamist takistavad funktsioonid, ei pruugi teil olla võimalik seda eemaldada, kuni need funktsioonid on keelatud. |
| Sisselülitusparool | <ul style="list-style-type: none">• See parool tuleb sisestada igal arvuti käivitamisel või taaskäivitamisel.• Kui unustate sisselülitusparooli, ei saa te arvutit käivitada ega taaskäivitada. |
| DriveLocki ülemparool* | Kaitseb juurdepääsu sisemisele kõvakettale, mida kaitseb DriveLock; see määratakse DriveLocki paroolide all protsessi lubamisel. Seda parooli kasutatakse ka DriveLocki kaitse eemaldamiseks. |
| DriveLocki kasutajaparool* | Kaitseb juurdepääsu sisemisele kõvakettale, mida kaitseb DriveLock; see määratakse DriveLocki paroolide all protsessi lubamisel. |

*Lisateavet nende paroolide kohta leiate järgmistest teemadest.

BIOS-i halduriparooli haldamine

Parooli määramiseks, muutmiseks või kustutamiseks toimige järgmiselt.

Uue BIOS-i halduriparooli määramine

BIOS-i halduri parool aitab takistada volitamata juurdepääsu häälestusutiliidile Computer Setup. Kasutage neid juhiseid, et määrata uus BIOS-i halduriparool.

1. Käivitage häälestusutiliit Computer Setup.
 - Klaviatuuriga arvutid või tahvelarvutid.
 - ▲ Lülitage sisse või taaskäivitage arvuti ja kui ilmub HP logo, vajutage klahvi **f10**, et siseneda häälestusutiliiti Computer Setup.
 - Klaviatuurita tahvelarvutid.
 - ▲ Lülitage tahvelarvuti välja. Vajutage korraka toitenuppu ja helitugevuse vähendamise nuppu, kuni kuvatakse käivitusmenüü, ja seejärel koputage **f10**, et siseneda häälestusutiliiti Computer Setup.
2. Valige **Security** (Turvalisus), valige **Create BIOS administrator password** (Loo BIOS-i halduriparool) või **Set Up BIOS administrator Password** (Määra BIOS-i halduriparool) (ainult teatud toodetel) ja vajutage **enter**.
3. Kõigimisel sisestage parool.
4. Kõigimisel sisestage uus parool selle kinnitamiseks uuesti.

5. Muudatuste salvestamiseks ja häälestusutiliidist Computer Setup väljumiseks valige **Main** (Põhimenüü), seejärel **Save Changes and Exit** (Salvesta muudatused ja välju) ning **Yes** (Jah).



MÄRKUS. Kui kasutate valiku esiletõstmiseks nooleklahve, peate seejärel vajutama **enter**.

Muudatused rakendatakse arvuti taaskäivitamisel.

BIOS-i halduriparooli muutmine

Kasutage neid juhiseid, et muuta BIOS-i halduri parooli.

1. Käivitage häälestusutiliit Computer Setup.
 - Klaviatuuriga arvutid või tahvelarvutid.
 - ▲ Lülitage sisse või taaskäivitage arvuti ja kui ilmub HP logo, vajutage klahvi **f10**, et siseneda häälestusutiliiti Computer Setup.
 - Klaviatuurita tahvelarvutid.
 - ▲ Lülitage tahvelarvuti välja. Vajutage korraka toitenuppu ja helitugevuse vähendamise nuppu, kuni kuvatakse käivitusmenüü, ja seejärel koputage **f10**, et siseneda häälestusutiliiti Computer Setup.
2. Sisestage oma kehtiv BIOS-i halduriparool.
3. Valige **Security** (Turvalisus), valige **Change BIOS administrator Password** (Muuda BIOS-i halduriparooli) või **Change Password** (Muuda parooli) (ainult teatud toodetel) ja vajutage **enter**.
4. Küsimisel sisestage praegune parool.
5. Küsimisel tippige uus parool.
6. Küsimisel tippige uus parool ja kinnitage see.
7. Muudatuste salvestamiseks ja häälestusutiliidist Computer Setup väljumiseks valige **Main** (Põhimenüü), seejärel **Save Changes and Exit** (Salvesta muudatused ja välju) ning **Yes** (Jah).



MÄRKUS. Kui kasutate valiku esiletõstmiseks nooleklahve, peate seejärel vajutama **enter**.

Muudatused rakendatakse arvuti taaskäivitamisel.

BIOS-i halduriparooli kustutamine

Kasutage neid juhiseid, et BIOS-i halduri parool kustutada.

1. Käivitage häälestusutiliit Computer Setup.
 - Klaviatuuriga arvutid või tahvelarvutid.
 - ▲ Lülitage sisse või taaskäivitage arvuti ja kui ilmub HP logo, vajutage klahvi **f10**, et siseneda häälestusutiliiti Computer Setup.
 - Klaviatuurita tahvelarvutid.
 - ▲ Lülitage tahvelarvuti välja. Vajutage korraka toitenuppu ja helitugevuse vähendamise nuppu, kuni kuvatakse käivitusmenüü, ja seejärel koputage **f10**, et siseneda häälestusutiliiti Computer Setup.
2. Sisestage oma kehtiv BIOS-i halduriparool.

3. Valige **Security** (Turvalisus), valige **Change BIOS administrator Password** (Muuda BIOS-i halduriparooli) või **Change Password** (Muuda parooli) (ainult teatud toodetel) ja vajutage **enter**.
4. Küsimisel sisestage praegune parool.
5. Kui küsitakse uut parooli, jätke väli tühjaks ja vajutage **enter**.
6. Kui teil palutakse uuesti uus parool sisestada, jätke väli tühjaks ja vajutage **enter**.
7. Muudatuste salvestamiseks ja häälestusutiliidist Computer Setup väljumiseks valige **Main** (Põhimenüü), seejärel **Save Changes and Exit** (Salvesta muudatused ja välju) ning **Yes** (Jah).



MÄRKUS. Kui kasutate valiku esiletõstmiseks nooleklahve, peate seejärel vajutama **enter**.

Muudatused rakendatakse arvuti taaskäivitamisel.

BIOS-i halduriparooli sisestamine

Viibal **BIOS administrator password** (BIOS-i halduriparool) sisestage parool (kasutades samu klahve, mida kasutate parooli määramiseks), seejärel vajutage **enter**. Pärast BIOS-i halduriparooli sisestamise kahte ebaõnnestunud katset peate uuesti proovimiseks arvuti taaskäivitama.

DriveLocki turbesuvandite kasutamine

DriveLocki kaitse kaitseb kõvakettasisu volitamata avamise eest.

DriveLocki saab rakendada ainult arvuti sisemiste kõvaketaste puhul. Kui draiv on DriveLocki kaitsega kaitstud, tuleb draivi avamiseks sisestada kehtiv parool. Draivi lukuvabastuseks tuleb see sisestada arvutisse või ühendada täiustatud jaoturiga.

DriveLocki turbesuvandid pakuvad järgmisi võimalusi.

- **Automaatne DriveLock** – vt [Automaatse DriveLocki valimine \(ainult teatud mudelitel\) lk 49](#).
- **DriveLocki ülemparooli seadistamine** – vt [Manuaalse DriveLocki valimine lk 51](#).
- **DriveLocki lubamine** – vt [DriveLocki lubamine ja DriveLocki kasutajaparooli määramine lk 52](#).

Automaatse DriveLocki valimine (ainult teatud mudelitel)

Automaatse DriveLocki lubamiseks peab teil olema BIOS-i halduriparool.

Kui automaatne DriveLock on lubatud, luuakse juhuslik DriveLocki kasutajaparool ja BIOS-i halduriparoolist tuletatud DriveLocki ülemparool. Kui arvuti sisse lülitatakse, avab juhuslik kasutajaparool kettaseadme automaatselt. Kui kettaseade paigaldatakse teise arvutisse, peate ketta avamiseks sisestama DriveLocki parooliküsimise viibas algses arvutis kehtestatud BIOS-i halduriparooli.

Automaatse DriveLocki lubamine

Automaatse DriveLocki lubamiseks toimige järgmiselt.

1. Käivitage häälestusutiliit Computer Setup.
 - Klaviatuuriga arvutid või tahvelarvutid.
 - a. Lülitage arvuti välja.
 - b. Vajutage toitenuppu ja kui ilmub HP logo, vajutage klahvi **f10**, et siseneda häälestusutiliiti Computer Setup.

- Klaviatuurita tahvelarvutid.
 - a. Lülitage tahvelarvuti välja.
 - b. Vajutage korraka toitenuppu ja helitugevuse vähendamise nuppu, kuni kuvatakse käivitusmenüü, ja seejärel koputage **f10**, et siseneda häälestusutiliiti Computer Setup.
- 2. Sisestage BIOS-i halduriparooli sisestamise viibas BIOS-i halduriparool ja vajutage **enter**.
- 3. Valige **Security** (Turvalisus), valige **Hard Drive Utilities** (Kõvaketta utiliidid), valige **DriveLock/Automatic DriveLock** (DriveLock/Automaatne DriveLock) ja vajutage **enter**.
- 4. Valige sisestusklahviga **enter**, vasakpoolse hiireklahviga või puutekraani abil märkeruut **Automatic DriveLock** (Automaatne DriveLock).
- 5. Muudatuste salvestamiseks ja häälestusutiliidist Computer Setup väljumiseks valige **Main** (Põhimenüü), seejärel **Save Changes and Exit** (Salvesta muudatused ja välju) ning **Yes** (Jah).



MÄRKUS. Kui kasutate valiku esiletõstmiseks nooleklahve, peate seejärel vajutama **enter**.

Automaatse DriveLocki keelamine

Automaatse DriveLocki keelamiseks toimige järgmiselt.

1. Käivitage häälestusutiliit Computer Setup.
 - Klaviatuuriga arvutid või tahvelarvutid.
 - a. Lülitage arvuti välja.
 - b. Vajutage toitenuppu ja kui ilmub HP logo, vajutage klahvi **f10**, et siseneda häälestusutiliiti Computer Setup.
 - Klaviatuurita tahvelarvutid.
 - a. Lülitage tahvelarvuti välja.
 - b. Vajutage korraka toitenuppu ja helitugevuse vähendamise nuppu, kuni kuvatakse käivitusmenüü, ja seejärel koputage **f10**, et siseneda häälestusutiliiti Computer Setup.
2. Sisestage BIOS-i halduriparooli sisestamise viibas BIOS-i halduriparool ja vajutage **enter**.
3. Valige **Security** (Turvalisus), valige **Hard Drive Utilities** (Kõvaketta utiliidid), valige **DriveLock/Automatic DriveLock** (DriveLock/Automaatne DriveLock) ja vajutage **enter**.
4. Valige sisemine kõvaketas ning vajutage **enter**.
5. Eemaldage sisestusklahviga **enter**, vasakpoolse hiireklahviga või puutekraani abil märges märkeruudust **Automatic DriveLock** (Automaatne DriveLock).
6. Muudatuste salvestamiseks ja häälestusutiliidist Computer Setup väljumiseks valige **Main** (Põhimenüü), seejärel **Save Changes and Exit** (Salvesta muudatused ja välju) ning **Yes** (Jah).



MÄRKUS. Kui kasutate valiku esiletõstmiseks nooleklahve, peate seejärel vajutama **enter**.

DriveLocki automaatse parooli sisestamine

Kui automaatne DriveLock on lubatud ja kettaseade jääb algse arvutiga ühendatuks, ei küsita kettaseadme avamiseks DriveLocki parooli.

Kui aga kettaseade teise arvutisse paigaldatakse või algse arvuti emaplaat välja vahetatakse, palutakse DriveLocki parooli sisestamist. Kui see juhtub viibas **DriveLock Password** (DriveLocki parool), sisestage algse arvuti BIOS-i halduriparool (kasutades samu klahve, mida kasutasite parooli määramiseks) ning vajutage **enter**.

Pärast parooli sisestamise kolme ebaõnnestunud katset peate uuesti proovimiseks arvuti välja lülitama ja uuesti proovima.

Manuaalse DriveLocki valimine

Sisemisele kõvakettale DriveLocki kaitse käsitsi rakendamiseks tuleb määrata põhiparool ja DriveLock peab olema lubatud rakenduses Computer Setup.

 **NB!** DriveLocki kaitsega kõvaketta kasutuskõlbmatuks muutumise vältimiseks kirjutage DriveLocki kasutajaparool ja DriveLocki ülemparool üles ja hoidke neid turvalises kohas arvutist eraldi. Kui unustate mõlemad DriveLocki paroolid, lukustub kõvaketas jäädavalt ja seda ei saa enam kasutada.

DriveLocki kaitset kasutades pidage meeles järgmist.

- Kui kõvakettale on rakendatud DriveLocki kaitse, pääsete juurde kõvakettale ainult siis, kui sisestate DriveLocki kasutaja- või ülemparooli.
- DriveLocki kasutajaparooli omanik peaks olema kaitstud kõvaketta igapäevane kasutaja. DriveLocki ülemparooli omanik võib olla kas süsteemi haldur või igapäevane kasutaja.
- DriveLock kasutajaparool ja DriveLocki ülemparool võivad olla identsed.

DriveLocki ülemparooli määramine

DriveLocki ülemparooli määramiseks toimige järgmiselt.

1. Käivitage häälestusutiliit Computer Setup.
 - Klaviatuuriga arvutid või tahvelarvutid.
 - a. Lülitage arvuti välja.
 - b. Vajutage toitenuppu ja kui ilmub HP logo, vajutage klahvi **f10**, et siseneda häälestusutiliiti Computer Setup.
 - Klaviatuurita tahvelarvutid.
 - a. Lülitage tahvelarvuti välja.
 - b. Vajutage korraka toitenuppu ja helitugevuse vähendamise nuppu, kuni kuvatakse käivitusmenüü, ja seejärel koputage **f10**, et siseneda häälestusutiliiti Computer Setup.
2. Valige **Security** (Turvalisus) tehke valik **Hard Drive Utilities** (Kõvaketta utiliidid), valige **DriveLock/Automatic DriveLock** (DriveLock/Automaatne DriveLock) ja vajutage **enter**.
3. Valige kõvaketas, mida soovite kaitsta, ja seejärel vajutage **enter**.
4. Valige **Set DriveLock Master Password** (Määra DriveLocki ülemparool) ja seejärel vajutage **enter**.
5. Lugege hoiatust hoolikalt.

6. DriveLocki üleparooli määramiseks järgige ekraanile kuvatavaid juhiseid.

 **MÄRKUS.** Saate DriveLocki lubada ja DriveLocki kasutajaparooli määrata enne utiliidist Computer Setup väljumist. Lisateavet leiate jaotisest [DriveLocki lubamine ja DriveLocki kasutajaparooli määramine lk 52](#).

7. Muudatuste salvestamiseks ja häälestusutiliidist Computer Setup väljumiseks valige **Main** (Põhimenüü), seejärel **Save Changes and Exit** (Salvesta muudatused ja välju) ning **Yes** (Jah).

 **MÄRKUS.** Kui kasutate valiku esiletõstmiseks nooleklahve, peate seejärel vajutama **enter**.

DriveLocki lubamine ja DriveLocki kasutajaparooli määramine

DriveLocki lubamiseks ja DriveLocki kasutajaparooli määramiseks toimige järgmiselt.

1. Käivitage häälestusutiliit Computer Setup.
 - Klaviatuuriga arvutid või tahvelarvutid.
 - a. Lülitage arvuti välja.
 - b. Vajutage toitenuppu ja kui ilmub HP logo, vajutage klahvi **f10**, et siseneda häälestusutiliiti Computer Setup.
 - Klaviatuurita tahvelarvutid.
 - a. Lülitage tahvelarvuti välja.
 - b. Vajutage korraka toitenuppu ja helitugevuse vähendamise nuppu, kuni kuvatakse käivitusmenüü, ja seejärel koputage **f10**, et siseneda häälestusutiliiti Computer Setup.
2. Valige **Security** (Turvalisus), valige **Hard Drive Utilities** (Kõvaketta utiliidid), valige **DriveLock/Automatic DriveLock** (DriveLock/Automaatne DriveLock) ja vajutage **enter**.
3. Valige kõvaketas, mida soovite kaitsta, ja seejärel vajutage **enter**.
4. Valige **Enable DriveLock** (Luba DriveLock) ja seejärel vajutage **enter**.
5. Lugege hoiatust hoolikalt.
6. DriveLocki kasutajaparooli määramiseks ja DriveLocki lubamiseks järgige ekraanil kuvatavaid juhiseid.
7. Muudatuste salvestamiseks ja häälestusutiliidist Computer Setup väljumiseks valige **Main** (Põhimenüü), seejärel **Save Changes and Exit** (Salvesta muudatused ja välju) ning **Yes** (Jah).

 **MÄRKUS.** Kui kasutate valiku esiletõstmiseks nooleklahve, peate seejärel vajutama **enter**.

DriveLocki keelamine

DriveLocki keelamiseks toimige järgmiselt.

1. Käivitage häälestusutiliit Computer Setup.
 - Klaviatuuriga arvutid või tahvelarvutid.
 - a. Lülitage arvuti välja.
 - b. Vajutage toitenuppu ja kui ilmub HP logo, vajutage klahvi **f10**, et siseneda häälestusutiliiti Computer Setup.

- Klaviatuurita tahvelarvutid.
 - a. Lülitage tahvelarvuti välja.
 - b. Vajutage korraka toitenuppu ja helitugevuse vähendamise nuppu, kuni kuvatakse käivitusmenüü, ja seejärel koputage **f10**, et siseneda häälestusutiliiti Computer Setup.
- 2. Valige **Security** (Turvalisus), valige **Hard Drive Utilities** (Kõvaketta utiliidid), valige **DriveLock/Automatic DriveLock** (DriveLock/Automaatne DriveLock) ja vajutage **enter**.
- 3. Valige kõvaketas, mida soovite hallata, ja seejärel vajutage **enter**.
- 4. Valige **Disable DriveLock** (Keela DriveLock) ja seejärel vajutage **enter**.
- 5. DriveLocki keelamiseks järgige ekraanil kuvatavaid juhiseid.
- 6. Muudatuste salvestamiseks ja häälestusutiliidist Computer Setup väljumiseks valige **Main** (Põhimenüü), seejärel **Save Changes and Exit** (Salvesta muudatused ja välju) ning **Yes** (Jah).



MÄRKUS. Kui kasutate valiku esiletõstmiseks nooleklahve, peate seejärel vajutama **enter**.

DriveLocki parooli sisestamine

Veenduge, et kõvaketas on sisestatud arvutisse (mitte valikuliselt dokkimisseadmesse või välisesse MultiBay seadmesse).

Sisestage viibas **DriveLock Password** (DriveLocki parool) oma DriveLocki kasutaja- või ülemparool (sama klahvikombinatsioon, mida kasutasite parooli määramisel) ja vajutage **enter**.

Pärast parooli sisestamise kolme ebaõnnestunud katset peate uuesti proovimiseks arvuti välja lülitama ja uuesti proovima.

DriveLocki parooli muutmine

DriveLocki parooli muutmiseks häälestusutiliidis Computer Setup toimige järgmiselt.

1. Lülitage arvuti välja.
2. Vajutage toitenuppu.
3. Sisestage viibas **DriveLock Password** (DriveLocki parool) kehtiv DriveLocki kasutajaparool või ülemparool, mida soovite muuta, vajutage **enter** ja seejärel vajutage või koputage **f10**, et siseneda häälestusutiliiti Computer Setup.
4. Valige **Security** (Turvalisus), valige **Hard Drive Utilities** (Kõvaketta utiliidid), valige **DriveLock/Automatic DriveLock** (DriveLock/Automaatne DriveLock) ja vajutage **enter**.
5. Valige kõvaketas, mida soovite hallata, ja seejärel vajutage **enter**.
6. Valige muudetav DriveLocki parool ja seejärel järgige paroolide sisestamiseks ekraanil kuvatavaid juhiseid.



MÄRKUS. Suvand **Change DriveLock Master Password** (Muuda DriveLocki ülemparool) on nähtav ainult siis, kui ülemparool on kolmandas sammus DriveLocki parooli viibas sisestatud.

7. Muudatuste salvestamiseks ja häälestusutiliidist Computer Setup väljumiseks valige **Main** (Põhimenüü), seejärel **Save Changes and Exit** (Salvesta muudatused ja välju) ning **Yes** (Jah).



MÄRKUS. Kui kasutate valiku esiletõstmiseks nooleklahve, peate seejärel vajutama **enter**.

Windows Hello (ainult teatud mudelitel)

Sõrmejäljelugeja või infrapunakaameraga toodetel on Windows Hello abil võimalik registreerida oma sõrmejalg ja näo-ID ja häälestada PIN-kood. Pärast registreerimist saate Windowsi sisselogimiseks kasutada sõrmejäljelugejat, näotuvastust või PIN-koodi.

Windows Hello häälestamine.

1. Valige nupp **Start**, valige **Sätted**, valige **Kontod**, seejärel valige **Sisselogimisvalikud**.
2. Parooli lisamiseks valige **Parool**, seejärel valige **Lisa**.
3. Valiku **Windows Hello sõrmejalg** või **Windows Hello näotuvastus** all valige **Häälesta**.

– või –

Tehke jaotises **Näotuvastus (Windows Hello)** või **Sõrmejäljetuvastus (Windows Hello)** valik **Häälesta**.

4. Valige **Alustamine** ning järgige ekraanil kuvatavaid juhiseid, registreerige oma sõrmejalg või näotunnus ning seadistage PIN-kood.

 **NB!** Sõrmejälgedega sisselogimise probleemide vältimiseks veenduge, et salvestate sõrmejälje, mille kõik küljed on sõrmejäljelugejaga registreeritud.

 **MÄRKUS.** PIN-koodi pikkus pole piiratud. Vaikesättena kasutatakse üksnes numbreid. Alfabeetiliste või erimärkide kaasamiseks valige märkeruut **Kaasa tähed ja sümbolid**.

Viirusetõrjetarkvara kasutamine

Kui kasutate oma arvutit e-posti, võrgu või Interneti-ühenduse jaoks, siis ohustavad teie arvutit viirused. Arvutiviirused võivad operatsioonisüsteemi, programmid või utiliidid blokeerida või põhjustada nende ebanormaalselt tööd.

Viirusetõrjetarkvara suudab tuvastada enamiku viirusi, need hävitada ja tavaliselt parandada nende tekitatud kahju. Värskest avastatud viiruste eest pideva kaitse tagamiseks tuleb turbetarkvara hoida ajakohane.

Teie arvutisse on eelinstallitud Windows Defender. HP soovib tungivaltp jätkata arvuti täielikuks kaitsmiseks viirusetõrjeprogrammi kasutamist.

Lisateabe saamiseks arvutiviiruste kohta avage rakendus HP Support Assistant.

Tulemüritarkvara kasutamine

Tulemüürid on mõeldud süsteemile või võrgule volitamata juurdepääsu takistamiseks. Tulemüür võib olla tarkvaraprogramm, mis installitakse arvutisse, võrku või mõlemasse. See võib olla ka nii riist- kui ka tarkvarast koosnev lahendus.

Valida on kaht tüüpi tulemüüride vahel.

- Hostipõhine tulemüür – programm, mis kaitseb vaid arvutit, kuhu see on installitud.
- Võrgupõhine tulemüür – installitakse DSL- või kaabelmodemi ja koduvõrgu vahele, et kaitsta võrgu kõiki arvuteid.

Kui süsteemi on installitud tulemüür, jälgitakse kõiki süsteemi saadetavaid ja vastuvõetavaid andmeid ning neid võrreldakse kasutaja määratud turvakriteeriumidega. Andmed, mis neile kriteeriumidele ei vasta, blokeeritakse.

Arvutisse või võrguseadmesse võib tulemüür juba installitud olla. Vastasel korral on saadaval tarkvaralised tulemüüri lahendused.

 **MÄRKUS.** Mõnel juhul võib tulemüür takistada juurdepääsu Interneti-mängudele, häirida printimist või failide jagamist võrgus või blokeerida e-kirjade lubatud manused. Probleemi ajutiseks lahendamiseks keelake tulemüür, tehke soovitud toiming ja lubage tulemüür uuesti. Probleemi püsivaks lahendamiseks konfigureerige tulemüür ümber.

Tarkvaravärskenduste installimine

Arvutisse installitud nii HP, Windowsi kui ka kolmandate tootjate tarkvara tuleb turvaprobleemide vältimiseks ja tarkvara jõudluse parandamiseks regulaarselt uuendada.

Sätete vaatamine või muutmine.

 **NB!** Microsoft saadab Windowsi värskenduste teateid. Värskendused võivad hõlmata ka turvavärskendusi. Arvuti kaitsmiseks turvaaukude ja arvutiviiruste eest installige Microsofti värskendused kohe, kui nende kohta teade ilmub.

Neid värskendusi saab installida automaatselt.

1. Valige nupp **Start**, valige **Sätted** ja seejärel valige **Värskendamine ja turvalisus** (ainult teatud mudelitel) või **Windows Update**.
2. Järgige ekraanil kuvatavaid juhiseid.
3. Värskenduste installimise ajastamise jaoks valige **Täpsemad sätted** ja järgige ekraanil kuvatavaid juhiseid.

Tarkvara HP Client Security Manager kasutamine (ainult teatud toodetel)

Tarkvara HP Client Security on arvutisse eelinstallitud. Sellele tarkvarale pääsete juurde tegumiriba paremas otsas asuva ikooni HP Client Security kaudu või Windowsi juhtpaneelilt. Tarkvara sisaldab turbefunktsioone arvuti, võrkude ja privaatsete andmete kaitsmiseks volitamata juurdepääsu eest.

Lisateavet leiate tarkvara HP Client Security spikrist.

Rakenduse HPTechPulse kasutamine (ainult teatud toodetel)

HP TechPulse on pilvepõhine IT-lahendus, mis võimaldab ettevõtetel efektiivselt hallata ja kaitsta oma vara.

HP TechPulse aitab kaitsta seadmeid pahavara ja muude rünnete vastu, jälgida seadme tervist ja aitab vähendada seadme- ja turvaprobleeme. Saate tarkvara kiiresti alla laadida ja installida, mis on tavapäraste kohapealsete lahendustega võrreldes väga kulutõhus. Lisateavet vt <https://www.hpdaas.com/>.

Valikulise turvakaabli (ainult teatud toodetel) kasutamine

Turvakaabel (eraldi ostetav) toimib pigem takistavalt, kuid ei välista toote väärkasutamist ega selle vargust. Turvakaabli arvutiga ühendamiseks järgige seadme tootja juhiseid.

Sõrmejäljelugeja kasutamine (ainult teatud toodetel)

Teatud toodetel on saadaval sisseehitatud sõrmejäljelugejad. Sõrmejäljelugeja kasutamiseks peate oma sõrmejäljed registreerima rakenduse HP Client Security mandaatide halduris. Lisateavet leiate tarkvara HP Client Security spikrist.

Pärast rakenduses Credential Manager sõrmejälgede registreerimist võite kasutada toetatud rakendustes ja veebisaitidel kasutajanimede ja paroolide talletamiseks ja sisestamiseks tarkvara HP Client Security funktsiooni Password Manager.

Sõrmejäljelugeja on väike metallist andur, mis võib asuda ühes järgmistest asukohtadest:

- puuteplaadi alaosa juures;
- klaviatuuri paremal poolel;
- ekraani paremas ülaservas;
- ekraani vasakul poolel.
- ekraani tagaküljel.

Olenevalt tootest võib lugeja suund olla horisontaalne või vertikaalne.

8 Hooldus

Regulaarne hooldamine tagab arvuti optimaalse seisukorra. Selles jaotises selgitatakse, kuidas kasutada tööriistu nagu kettadefragmentor ja kettapuhastus. Jaotises pakutakse ka juhiseid programmide ja draiverite värskendamiseks, samme arvuti puhastamiseks ja näpunäiteid arvutiga reisimiseks (või selle transpordiks).

Jõudluse parandamine

Kui viite läbi regulaarseid hooldustoiminguid nagu ketta defragmentimine ja kettapuhastus, saate oma arvuti jõudlust oluliselt parandada.

Ketta defragmentori kasutamine

HP soovib kasutada ketta defragmentimist, et defragmenteerida kõvaketast vähemalt korra kuus.



MÄRKUS. Väikdraividel (SSD) pole kettadefragmentori kasutamine tarvilik.

Kettadefragmentori käivitamiseks toimige järgmiselt.

1. Ühendage arvuti vahelduvvooluvõrku.
2. Valige tegumiribal ikoon **Otsi** (ainult teatud mudelitel), sisestage tekst `defragmentimine` ja seejärel valige **Draivide defragmentimine ja optimeerimine**.
3. Järgige ekraanil kuvatavaid juhiseid.

Lisateavet leiate kettadefragmentori tarkvaraspikrist.

Kettapuhastuse kasutamine

Kettapuhastus otsib kõvakettalt ebavajalikke faile, mida saate kettaruumi vabastamiseks ja arvuti tõhusama käitamise soodustamiseks turvaliselt kustutada.

Kettapuhastuse käivitamiseks toimige järgmiselt.

1. Valige tegumiribal ikoon **Otsi** (ainult teatud mudelitel), sisestage tekst `ketas` ja seejärel valige **Kettapuhastus**.
2. Järgige ekraanil kuvatavaid juhiseid.

HP 3D DriveGuardi kasutamine (ainult teatud toodetel)

HP 3D DriveGuard kaitseb kõvaketast, parkides draivi ja peatades kõik andmepäringud teatud tingimustel:

- arvuti kukub maha;
- liigutate suletud ekraaniga arvutit, kui arvuti töötab akutoitel.

Varsti pärast eelnimetatud sündmust taastab HP 3D DriveGuard kõvaketta tavapärase töö.

 **MÄRKUS.** HP 3D DriveGuard kaitseb ainult sisemisi kõvakettaid. HP 3D DriveGuard ei kaitse dokkimisseadmetesse paigaldatud või USB-pordi kaudu ühendatud kõvakettaid.

 **MÄRKUS.** Kuna pooljuhtketastel (SSD-d) ei ole liikuvaid osi, ei ole HP 3D DriveGuard nende ketaste jaoks vajalik.

HP 3D DriveGuard olekute tuvastamine

Kui esmases ja/või teiseses (ainult teatud toodetel) kõvakettasahtlis olev draiv pargitakse, muudab arvutil olev kõvaketta märgutuli värvi.

Programmide ja draiverite värskendamine

HP soovib programme ja draivereid regulaarselt värskendada. Värskendused võivad lahendada probleeme ja lisada uusi funktsioone ja valikuid. Näiteks vanemad graafikakomponendid ei pruugi kõige uuema mängutarkvaraga hästi töötada. Uusima draiverita ei saa te oma seadmeid maksimaalselt kasutada.

HP programmide ja draiverite uusimate versioonide allalaadimiseks minge veebilehele <http://www.hp.com/support>. Lisaks võite tellida automaatsed teavitused, mis kuvatakse uute värskenduste olemasolul.

Programmide ja draiverite värskendamisel järgige järgmisi juhiseid.

1. Valige tegumiribal ikoon **Otsi** (ainult teatud mudelitel), sisestage tekst `tugi` ja seejärel valige **HP Support Assistant**.
– või –
Valige tegumiribal küsimärgiikoon (ainult teatud mudelitel).
2. Valige **Minu sülearvuti**, valige **Värskendused**.
3. Järgige ekraanil kuvatavaid juhiseid.

Arvuti puhastamine

Arvuti regulaarne puhastamine eemaldab mustuse ja prahi, nii et teie seade jätkab töötamist parimal tasemel. Arvuti välispindade ohutuks puhastamiseks toimige järgmiselt.

HP Easy Cleani lubamine (ainult teatud toodetel)

HP Easy Clean aitab teil arvuti pindade puhastamisel vältida juhuslikku sisestust. See tarkvara keelab määratud ajaks seadmete, näiteks klaviatuuri, puutekraani ja puuteplaadi kasutamise, nii et saate puhastada kõik arvuti pinnad.

1. Käivitage HP Easy Clean ühel järgmistest viisidest.
 - Valige **Start**-menüü ja seejärel valige **HP Easy Clean**.
– või –
 - Valige tegumiribal ikoon **HP Easy Clean**.

– või –

- Valige **Start** ja seejärel valige paan **HP Easy Clean**.
2. Nüüd, kui teie seade on lühikeseks perioodiks keelatud, vaadake soovitatud samme [Arvutist mustuse ja prahi eemaldamine lk 59](#), et puhastada arvuti sageli puudutatavad välispinnad. Pärast mustuse ja prahi eemaldamist saate puhastada pindu ka desovahendiga. Kahjulike bakterite ja viiruste leviku tõkestamiseks vt juhiseid [Arvuti puhastamine desinfitseerimisvahendiga lk 59](#).

Arvutist mustuse ja prahi eemaldamine

Siin on toodud soovitusel arvuti mustusest ja prahist puhastamiseks.

Vineerpuiduga arvutite puhul vt jaotist [Vineerpuidu eest hoolitsemine \(ainult teatud toodetel\) lk 60](#).

1. Kandke pindade puhastamisel ühekordseid latekskindaid (või nitrilkindaid, kui olete lateksi vastu allergiline).
2. Lülitage seade välja ja lahutage toitejuhe ja muud ühendatud välisseadmed. Eemaldage kõik paigaldatud patareid sellistest üksustest, nagu juhtmevabad klaviatuurid.

⚠ ETTEVAATUST. Elektrilöögi või komponentide kahjustamise vältimiseks ärge puhastage toodet kunagi, kui see on sisse lülitatud või ühendatud.

3. Niisutage mikrokiust lappi veega. Lapp peab olema niiske, kuid mitte märg.

🔧 NB! Pinna kahjustamise vältimiseks ärge kasutage abrasiivseid lappe, rätte ja paberrätte.

4. Pühkige toote väliskülge niisutatud lapiga õrnalt.

🔧 NB! Hoidke vedelikud tootest eemal. Vältige niiskuse sattumist avadesse. Kui vedelikku satub HP tootesse, võib see toodet kahjustada. Ärge pihustage vedelikke otse tootele. Ärge kasutage aerosoole, lahusteid, abrasiive või puhastusvahendeid, mis sisaldavad vesinikperoksiidi või valgendit, mis võivad viimistlust kahjustada.

5. Alustage ekraanist (kui võimalik). Pühkige ettevaatlikult ekraani ühesuunaliselt ülaservast allapoole. Lõpetage kõigi paindlike kaablitega, nagu toitejuhe, klaviatuuri kaabel ja USB-kaablid.
6. Pärast puhastamist ja enne seadme sisselülitamist veenduge, et see on täiesti kuiv.
7. Pärast puhastamist visake kindad ära. Puhastage oma käed kohe, kui olete kindad eemaldanud.

Puuetundlike ja seadme välispindade puhastamisel järgige kahjulike bakterite ja viiruste leviku tõkestamiseks teemas [Arvuti puhastamine desinfitseerimisvahendiga lk 59](#) toodud soovitusi.

Arvuti puhastamine desinfitseerimisvahendiga

Maailma Terviseorganisatsioon (WHO) soovib puhastada pinnad ja seejärel desinfitseerida, mis on parim tava viiruslike hingamisteede haiguste ja kahjulike bakterite leviku tõkestamiseks.

Pärast teemades [Arvutist mustuse ja prahi eemaldamine lk 59](#), [Vineerpuidu eest hoolitsemine \(ainult teatud toodetel\) lk 60](#) või mõlemas toodud juhiseid järgides välispindade puhastamise lõpetamist puhastage pinnad ka desinfitseerimisvahendiga. HP suunistele vastav desinfitseerimisvahend on 70% isopropüülalkoholist ja 30% veest koosnev alkoholilahus. Lahust nimetatakse ka puhastusalkoholiks ja seda müüakse enamikes poodides.

Arvuti puuetundlike ja välispindade puhastamiseks järgige järgmisi juhiseid.

1. Kandke pindade puhastamisel ühekordseid latekskindaid (või nitrilkindaid, kui olete lateksi vastu allergiline).
2. Lülitage seade välja ja lahutage toitejuhe ja muud ühendatud välisseadmed. Eemaldage kõik paigaldatud patareid sellistest üksustest nagu juhtmevabad klaviatuurid.

⚠ ETTEVAATUST. Elektrilöögi või komponentide kahjustamise vältimiseks ärge puhastage toodet kunagi, kui see on sisse lülitatud või ühendatud.

3. Niisutage mikrokiust lappi 70% isopropüülalkoholi ja 30% vee seguga. Lapp peab olema niiske, kuid mitte märg.

⚠ ETTEVAATUST. Ärge kasutage järgmisi kemikaale ega neid sisaldavaid lahuseid, sealhulgas pindade puhastuspihustateid: valgendit, peroksiide (sh vesinikperoksiidi), atsetooni, ammoniaaki, etüülalkoholi, metüleenkloriidid või mis tahes petrooleumil põhinevad materjale nagu bensiin, lakibensiin, benseen või toluen.

📄 NB! Pinna kahjustamise vältimiseks ärge kasutage abrasiivseid lappe, rätte ja paberrätte.

4. Pühkige toote väliskülge niisutatud lapiga õrnalt.

📄 NB! Hoidke vedelikud tootest eemal. Vältige niiskuse sattumist avadesse. Kui vedelikku satub HP tootesse, võib see toodet kahjustada. Ärge pihustage vedelikke otse tootele. Ärge kasutage aerosoole, lahuseid, abrasiive või puhastusvahendeid, mis sisaldavad vesinikperoksiidi või valgendit, mis võivad viimistlust kahjustada.

5. Alustage ekraanist (kui võimalik). Pühkige ettevaatlikult ekraani ühesuunaliselt ülaservast allapoole. Lõpetage kõigi paindlike kaablitega, nagu toitejuhe, klaviatuuri kaabel ja USB-kaablid.
6. Pärast puhastamist ja enne seadme sisselülitamist veenduge, et see on täiesti kuiv.
7. Pärast puhastamist visake kindad ära. Puhastage oma käed kohe, kui olete kindad eemaldanud.

Vineerpuidu eest hoolitsemine (ainult teatud toodetel)

Teie toode võib sisaldada kvaliteetsset vineerpuitu. Nagu kõikide naturaalsest puidust toodete puhul, on toote parimate omaduste säilitamiseks kogu selle kasutusea jooksul oluline õige hooldus. Naturaalse puidu olemusest tulenevalt võite märgata puusüümustrit või kergeid toonierinevusi, mis on normaalne.

- Puhastage puit kuiva antistaatilise mikrokiust lapi või seemisnahaga.
- Ärge kasutage puhastamiseks ained, mis sisaldavad ammoniaaki, metüleenkloriidi, atsetooni, tärpentiini või muid petrooleumipõhiseid lahuseid.
- Ärge jätke puitu pikaks ajaks päikese kätte või niiskettesse tingimustesse.
- Kui puit saab märjaks, tupsutage seda imava, ebemevaba lapiga.
- Vältige kokkupuudet mis tahes ainega, mis võib puitu värvida või põhjustada värvimuutuseid.
- Vältige kokkupuudet teravate esemete või karedate pindadega, mis võivad puitu kriipida.

Vaadake soovitatud samme jaotises [Arvutist mustuse ja prahi eemaldamine lk 59](#), et puhastada arvuti sageli puudutatavaid välispindu. Pärast mustuse ja prahi eemaldamist saate puhastada pindu ka desovahendiga. Kahjulike bakterite ja viiruste leviku tõkestamiseks vt desinfitseerimisjuhiseid [Arvuti puhastamine desinfitseerimisvahendiga lk 59](#).

Arvutiga reisimine või selle transportimine

Kui peate arvutiga reisima või seda transportima, pidage seadmete ohutuse tagamiseks silmas järgmist.

- Toimige enne arvuti reisile kaasavõtmist või transportimist järgmiselt.
 - Varundage tahvelarvutis talletatav teave välisele draivile.
 - Eemaldage kõik kettad ja välised andmekandjad (nt mälukaardid).
 - Lülitage välja kõik välisseadmed ja ühendage need seejärel arvutist lahti.
 - Lülitage arvuti välja.
- Tehke andmetest varukoopiaid. Ärge hoidke varukoopiaid ja arvutit samas kohas.
- Lennukiga reisisid võtke arvuti käsipagasina endaga kaasa ega registreerige seda koos muu pagasiga.

 **NB!** Vältige draivi sattumist magnetvälja mõjualasse. Magnetväljaga turvaseadmed on näiteks lennujaamade turvakontrolliväravad ja metallidetektorid. Lennujaama konveierlindid ja muud turvaseadmed, millega kontrollitakse käsipagasi, kasutavad magnetvälja asemel röntgenkiiri ja need ei kahjusta draive.

- Kui plaanite arvutit lennu ajal kasutada, kuulake teadet, milles öeldakse, millal võite arvutit kasutada. See, kas arvuti kasutamine on lennu ajal lubatud, sõltub lennufirmast.
- Kasutage arvuti või draivi transportimisel sobivat kaitsepakendit ja märgistage see kirjaga „FRAGILE” (ÕRN).
- Traadita võrguseadmete kasutamine võib olla teatud keskkondades keelatud. Sellised keelud võivad kehtida lennuki pardal, haiglates, lõhkeainete läheduses ja ohtlikes piirkondades. Kui te pole traadita võrguseadmete kasutamise eeskirjades kindel, peaksite enne arvuti sisselülitamist luba küsima.
- Rahvusvahelistel reisidel juhinduge järgmistest soovitustest.
 - Kontrollige igas sihtriigis/-piirkonnas arvutiseadmetele kehtestatud tollieeskirju.
 - Kontrollige toitejuhtme- ja adapterinõudeid asukohtades, kus plaanite arvutit kasutada. Pinge, sagedus ja pistiku kuju võivad riigiti/piirkonniti erineda.

 **HOIATUS!** Elektrilöögi, tulekahju ja seadmete kahjustamise ohu vähendamiseks ärge kasutage arvuti puhul tarvikute jaoks müüdatavat pingemuundurikomplekti.

9 Varundus ja taastamine

Saate kasutada Windowsi tööriistu või HP tarkvara, et varundada oma teavet, luua taastepunkti, lähtestada arvuti, luua andmekandjaid või taastada arvuti tehaseeseaded. Nende standardsete toimingute abil saate arvuti tööoleku kiiremini taastada.

 **NB!** Kui kasutate süsteemi taastamise toiminguid tahvelarvutis, peab tahvelarvuti aku olema enne taasteprotsessi alustamist laetud vähemalt 70% ulatuses.

 **NB!** Eemaldatava klaviatuuriga tahvelarvutite puhul ühendage enne taastetoimingutega alustamist tahvelarvuti klaviatuuri külge.

Teabe varundamine ja taastekandja loomine

Need taastekandja ja varukoopiate loomise meetodid on saadaval ainult valitud mudelite puhul.

Windowsi tööriistade kasutamine varundamiseks

HP soovib teil oma teabe kohe pärast seadme algseadistamist varundada. Seda saab teha kohalikul Windowsi varunduse ja välise USB-seadme abil või veebitööriistadega.

 **NB!** Isiklikku teavet saab varundada ainult Windowsi abil. Teabe kadumise vältimiseks varundage seda regulaarselt.

 **MÄRKUS.** Kui mälu on 32 GB või vähem, on Microsoft®-i süsteemitaaste vaikimisi keelatud.

Rakenduse HP Cloud Recovery Download Tool kasutamine taastekandja loomiseks (ainult teatud mudelitel)

Võite kasutada rakendust HP Cloud Recovery Tool, et luua buuditaval USB-mäluseadmel HP taastekandja.

Üksikasjalikku teavet leiate järgmiselt.

▲ Avage <http://www.hp.com/support>, otsige rakendust HP Cloud Recovery ning valige tulemus, mis vastab teie arvuti tüübile.

 **MÄRKUS.** Kui te ei saa taastekandjat luua, võtke taasteketaste saamiseks ühendust klienditoega. Avage aadress <http://www.hp.com/support>, valige oma riik või piirkond ning järgige ekraanil kuvatavaid juhiseid.

 **NB!** Enne HP taasteketaste hankimist ja kasutamist arvuti taastamiseks soovib HP järgida jaotise [Taastemeetodid lk 63](#) juhiseid. Hiljutise varunduse abil saab seadme tööoleku kiiremini taastada kui HP taasteketastega. Ketaste kasutamisel tuleb pärast süsteemi taastamist kogu operatsioonisüsteemi tarkvara uuesti installida, mis võib palju aega võtta.

Süsteemi taastamine

Kui arvuti süsteemi ei saa laadida, saate mitme tööriista abil süsteemi nii Windowsi-siseselt kui ka -väliselt taastada.

HP soovib süsteemi taastamiseks järgida jaotist [Taastemeetodid lk 63](#).

Süsteemitaaste loomine

Süsteemitaaste on saadaval Windowsis. Süsteemitaastetarkvaraga saab teatud ajahetkel süsteemis olnud failidest ja seadetest automaatselt või käsitsi taastepunkte või hetktõmmiseid luua.

Kui kasutate süsteemitaastet, taastab see arvuti oleku, mis vastab teie loodud taastepunkti ajahetkele. Teie isiklikke faile ja dokumente see ei mõjuta.

Taastemeetodid

Kontrollige pärast esimese meetodi kasutamist, kas probleem laheneb. Sellisel juhul ei ole vaja teist meetodit enam rakendada.

1. Käitage Microsofti süsteemitaastet.
2. Kasutage funktsiooni Lähtesta see arvuti.

 **MÄRKUS.** Valikute **Eemalda kõik** ja seejärel **Puhastage draiv täielikult** lõpetamine võib mitu tundi aega võtta ning teie arvutisse ei pruugi teavet alles jääda. See on kõige turvalisem viis arvuti lähtestamiseks enne selle ringluse viimist.

3. Taastage HP taastekandja abil. Lisateavet leiate jaotisest [Taastamine HP taastekandja abil lk 63](#).

Kahe esimese meetodi kohta leiate lisateavet spikrirakendusest.

Valige nupp **Start**, valige **Kõik rakendused** (ainult teatud mudelitel), valige rakendus **Kasutajaabi** ja seejärel sisestage soovitud toiming.

 **MÄRKUS.** Spikrirakenduse avamiseks peab teil olema Interneti-ühendus.

Taastamine HP taastekandja abil

HP taastekandjat saab kasutada algse operatsioonisüsteemi ja tehases installitud programmide uuesti installimiseks. Teatud toodete puhul saab selle luua buuditavale USB-mäluseadmele, kasutades rakendust HP Cloud Recovery Download Tool.

Üksikasju vt jaotisest [Rakenduse HP Cloud Recovery Download Tool kasutamine taastekandja loomiseks \(ainult teatud mudelitel\) lk 62](#).

 **MÄRKUS.** Kui te ei saa taastekandjat luua, võtke taasteketaste saamiseks ühendust klienditoega. Avage aadress <http://www.hp.com/support>, valige oma riik või piirkond ning järgige ekraanil kuvatavaid juhiseid.

Süsteemi taastamiseks toimige järgmiselt.

- ▲ Sisestage HP taastekandja ja taaskäivitage arvuti.

 **MÄRKUS.** Enne HP taasteketaste hankimist ja kasutamist arvuti taastamiseks soovib HP järgida jaotise [Taastemeetodid lk 63](#) juhiseid. Hiljutise varunduse abil saab seadme tööoleku kiiremini taastada kui HP taasteketastega. Ketaste kasutamisel tuleb pärast süsteemi taastamist kogu operatsioonisüsteemi tarkvara uuesti installida, mis võib palju aega võtta.

Arvuti buutimisjärjestuse muutmise

Kui arvuti HP taastekandja kasutamisel ei taaskäivitu, saate muuta arvuti buutimisjärjestust ehk selliste seadmete järjekorda BIOS-is, millest arvuti otsib käivitusteavet. Olenevalt HP taastekandja asukohast saate valida optilise draivi või USB-mäluseadme.

 **NB!** Eemaldatava klaviatuuriga tahvelarvuti puhul ühendage enne järgmiste toimingutega alustamist klaviatuur klaviatuuridoki külge.

Buutimisjärjestuse muutmiseks toimige järgmiselt.

1. Sisestage HP taastekandja.
2. Avage süsteemi **Käivitusmenüü**.
 - Klaviatuuriga arvutite või tahvelarvutite puhul lülitage sisse või taaskäivitage arvuti või tahvelarvuti, vajutage kiiresti klahvi **esc**, seejärel vajutage algladimissuvandite vaatamiseks klahvi **f9**.
 - Klaviatuurita tahvelarvutite puhul lülitage tahvelarvuti sisse või taaskäivitage, seejärel vajutage kiiresti helitugevuse suurendamise nuppu ja hoidke seda all ning valige **f9**.
– või –
Lülitage tahvelarvuti sisse või taaskäivitage see, seejärel vajutage kiiresti helitugevuse vähendamise nuppu ja hoidke seda all ning valige **f9**.
3. Valige optiline draiv või USB-mäluseade, millelt soovite buutida, seejärel järgige ekraanil kuvatavaid juhiseid.

Tarkvara HP Sure Recover kasutamine (ainult teatud toodetel)

Teatud arvutimudelid on varustatud HP Sure Recoveriga, mis on arvuti riist- ja tarkvarasse sisseehitatud operatsioonisüsteemi (OS) taastelahendus. HP Sure Recover võimaldab täielikult taastada HP OS-i kujutise, ilma et peaksite taastetarkvara installima.

Tarkvara HP Sure Recover abil saab haldur või kasutaja taastada süsteemi ja installida:

- operatsioonisüsteemi uusima versiooni;
- platvormile omased seadmedraiverid;
- tarkvara rakendused, kui tegemist on kohandatud kujutisega.

Tarkvara HP Sure Recover dokumentatsiooni uusima versiooni avamiseks avage aadress <http://www.hp.com/support>. Oma toote ja dokumentatsiooni leidmiseks järgige ekraanil kuvatavaid juhiseid.

10 Uutiliidid Computer Setup (BIOS), TPM ja HP Sure Start

HP pakub mitmesuguseid tööriistu, mis aitavad arvutit häälestada ja kaitsta.

Häälestusutiliidi Computer Setup kasutamine

Häälestusutiliit Computer Setup või peamine sisend-/väljundüsteem (BIOS) juhib süsteemi kõigi sisend- ja väljundseadmete (nt draivid, ekraan, klaviatuur, hiir, printer) vahelist suhtlust. Häälestusutiliit Computer Setup sisaldab paigaldatud seadmetüüpide sätteid, arvuti käivitusjärjekorda ning süsteemi- ja laiendatud mälu mahusätteid.

 **MÄRKUS.** Olge häälestusutiliidis Computer Setup muudatuste tegemisel äärmiselt ettevaatlik. Vead võivad takistada arvuti korralikku tööd.

Häälestusutiliidi Computer Setup käivitamiseks lülitage või taaskäivitage arvuti ja kui ilmub HP logo, vajutage klahvi **F10**, et siseneda häälestusutiliiti Computer Setup.

Navigeerimine ja valimine häälestusutiliidis Computer Setup

Häälestusutiliidis Computer Setup saate valikuid teha ja navigeerida mitmel moel.

- Menüü või menüü-üksuse valimiseks kasutage **tabeldusklahvi** ja klaviatuuri nooleklahve ning vajutage **enter**, või kasutage üksuse klõpsamiseks osutusseadet.
- Üles ja alla kerimiseks valige ekraani paremas ülanurgas üles- või allanool või kasutage klaviatuuri ülesnoole- või allanooleklahvi.
- Avatud dialoogibokside sulgemiseks ja häälestusutiliidi Computer Setup põhivaatesse naasmiseks vajutage klahvi **esc** ja järgige ekraanil kuvatavaid suuniseid.

Häälestusutiliidist Computer Setup väljumiseks toimige järgmiselt.

- Häälestusutiliidi Computer Setup menüüdest väljumiseks muudatusi salvestamata valige **Main** (Põhimenüü), seejärel valige **Ignore Changes and Exit** (Ignoreeri muutusi ja välju) ning **Yes** (Jah).

 **MÄRKUS.** Kui kasutate valiku esiletõstmiseks nooleklahve, peate seejärel vajutama **enter**.

- Muudatuste salvestamiseks ja häälestusutiliidist Computer Setup väljumiseks valige **Main** (Põhimenüü), seejärel valige **Save Changes and Exit** (Salvesta muudatused ja välju) ning **Yes** (Jah).

 **MÄRKUS.** Kui kasutate valiku esiletõstmiseks nooleklahve, peate seejärel vajutama **enter**.

Muudatused rakendatakse arvuti taaskäivitamisel.

Tehasesätete taastamine häälestusutiliidis Computer Setup

Häälestusutiliidi Computer Setup kõigi tehasesätete vaikeväärtuste taastamiseks toimige järgmiselt.

 **MÄRKUS.** Vaikesätete taastamine ei muuda kõvakettarežiimi.

1. Käivitage häälestusutiliit Computer Setup. Vaadake [Häälestusutiliidi Computer Setup kasutamine lk 65](#).
2. Valige **Main** (Põhimenüü), seejärel **Apply Factory Defaults and Exit** (Rakenda tehase vaikesätted ja välju) ning **Yes** (Jah).

 **MÄRKUS.** Kui kasutate valiku esiletõstmiseks nooleklahve, peate seejärel vajutama **enter**.

 **MÄRKUS.** Teatud toodetes võidakse valikuna kuvada suvandi **Restore Defaults** (Taasta vaikesätted) asemel suvandit **Apply Factory Defaults and Exit** (Rakenda tehase vaikesätted ja välju).

Muudatused rakendatakse arvuti taaskäivitamisel.

 **MÄRKUS.** Tehasesätete taastamisel ei muudeta parooli- ega turvasätteid.

BIOS-i värskendamine

HP veebisaidil võivad olla saadaval BIOS-i värskendatud versioonid. Enamik HP veebisaidil olevaid BIOS-i värskendusi on pakitud tihendatud failidesse, mida nimetatakse *SoftPaqideks*.

Mõni allalaaditav pakett sisaldab seletusfaili Readme.txt, milles on esitatud teave faili installimise ja tõrkeotsingu kohta.

BIOS-i versiooni tuvastamine

Et aru saada, kas teil on vaja häälestusutiliiti Computer Setup (BIOS) värskendada, tehke kõigepealt kindlaks arvutis oleva BIOS-i versioon.

Kui olete juba Windowsis, pääsete BIOS-i versiooniteabele juurde (tuntud ka kui *ROM-i kuupäev* ja *Süsteemi BIOS*), vajutades klavvikombinatsiooni **fn+esc** (ainult teatud toodetel). Või saate kasutada häälestusutiliiti Computer Setup.

1. Käivitage häälestusutiliit Computer Setup. Vaadake [Häälestusutiliidi Computer Setup kasutamine lk 65](#).
2. Valige **Main** (Põhi) ja koputage **System Information** (Süsteemiteave).
3. Häälestusutiliidi Computer Setup menüüdest väljumiseks muudatusi salvestamata valige **Main** (Põhimenüü), seejärel valige **Ignore Changes and Exit** (Ignoreeri muutusi ja välju) ning **Yes** (Jah).

 **MÄRKUS.** Kui kasutate valiku esiletõstmiseks nooleklahve, peate seejärel vajutama **enter**.

BIOS-i uuemate versioonide otsimiseks vt [BIOS-i värskenduseks ettevalmistamine lk 66](#).

BIOS-i värskenduseks ettevalmistamine

Enne BIOS-i värskenduse allalaadimist ja installimist järgige kindlasti kõiki eeltingimusi.

 **NB!** Arvuti kahjustamise ja installi nurjumise riski vähendamiseks laadige alla ja installige BIOS-i värskendusi ainult siis, kui arvuti on ühendatud vahelduvvooluadapteri kaudu usaldusväärse välistoiteallikaga. Ärge laadige alla ega installige BIOS-i värskendusi siis, kui arvuti töötab akutoitel või on ühendatud dokkimisseadme või ebakindla toiteallikaga. Allalaadimisel ja installimisel järgige järgmist.

Ärge eraldage arvutit vooluvõrgust, eemaldades toitejuhtme vahelduvvooluvõrgu pistikupesast.

Ärge lülitage arvutit välja ega käivitage unerežiimi.

Ärge sisestage, eemaldage, ühendage ega lahutage ühtegi seadet, kaablit ega juhet.

BIOS-i värskenduse allalaadimine

Pärast eeltingimuste läbivaatamist saate BIOS-i värskendusi otsida ja alla laadida.

1. Valige tegumiribal ikoon **Otsi** (ainult teatud mudelitel), sisestage tekst `tugi` ja seejärel valige rakendus HP Support Assistant.
– või –
Valige tegumiribal küsimärgiikoon (ainult teatud mudelitel).
2. Valige **Värskendused** ja seejärel valige **Otsi värskendusi ja teateid**.
3. Järgige ekraanil kuvatavaid juhiseid.
4. Toimige allalaadimisalal järgmiselt.
 - a. Leidke viimane BIOS-i värskendus ja võrrelge seda arvutisse installitud BIOS-i versiooniga. Märkige üles kuupäev, nimi või mõni muu identifikaator. Seda teavet võib hiljem tarvis minna värskenduse otsimiseks pärast selle allalaadimist kõvakettale.
 - b. Järgige oma valiku kõvakettale allalaadimiseks ekraanil kuvatavaid juhiseid.

Märkige üles allalaaditava BIOS-i värskenduse salvestuskoht (tee) kõvakettal. Hiljem tuleb värskenduse installimiseks see koht avada.



MÄRKUS. Kui kasutate arvutiga võrguühendust, pidage enne tarkvaravärskenduste, eriti BIOS-i värskenduste, installimist nõu võrguhalduriga.

BIOS-i värskenduse installimine

BIOS-i installimise toimingud võivad erineda. Järgige pärast allalaadimise lõpulejõudmist ekraanil kuvatavaid juhiseid. Kui juhiseid ei kuvata, toimige järgmiselt.

1. Valige tegumiribal ikoon **Otsi** (ainult teatud mudelitel), sisestage tekst `file` ja seejärel valige **File Explorer**.
2. Valige kõvaketta märgistus. Kõvaketta märgistus on üldjuhul Kohalik ketas (C:).
3. Avage varem üles märgitud kõvakettatee põhjal värskendust sisaldav kaust.
4. Topeltklõpsake laiendiga `.exe` faili (nt `failinimi.exe`).

Algab BIOS-i install.
5. Järgige installi lõpuleviimiseks ekraanil kuvatavaid juhiseid.



MÄRKUS. Pärast seda, kui ekraanil kuvatakse teade installi õnnestumise kohta, võite allalaaditud faili kõvakettalt kustutada.

Klahviga f9 avatava viiba kaudu buutimisjärjestuse muutmine

Buutimisseadme dünaamiliseks valimiseks kehtiva käivitusjärjekorra jaoks toimige järgmiselt.

1. Avage menüü Boot Device Options (Buutimisseadme suvandid).
 - Lülitage sisse või taaskäivitage arvuti ja kui ilmub HP logo, vajutage klahvi **f9**, et siseneda menüüsse Boot Device Options (Buutimisseadme suvandid).
2. Valige buutimisseade loendist, vajutage klahvi **enter** ja järgige ekraanil kuvatavaid juhiseid.

TPM BIOS-i sätted (ainult teatud toodetel)

TPM tagab teie arvutile täiendava turvalisuse. TPM-i sätteid saate muuta häälestusutiliidis Computer Setup (BIOS).

 **NB!** Enne usaldusväärse platvormi mooduli (TPM) funktsionaalsuse lubamist selles süsteemis peate tagama, et teie TPM-i sihtotstarve vastab asjakohastele kohalikele seadustele, eeskirjadele ja poliitikatele ning olemasolul tuleb hankida load või litsentsid. Kõigi vastavusprobleemide puhul, mis tulenevad TPM-i kasutamisel ja käitamisel ülalnimetatud nõude rikkumisest, kannate täielikku vastutust ainult teie. HP ei vastuta mis tahes seotud seotud rikkumiste eest.

 **MÄRKUS.** Kui muudate TPM-i sätteid peidetuks, pole TPM operatsioonisüsteemis nähtav.

TPM -i sätete avamiseks häälestusutiliidis Computer Setup toimige järgmiselt.

1. Käivitage häälestusutiliit Computer Setup. Vaadake [Häälestusutiliidi Computer Setup kasutamine lk 65](#).
2. Valige **Security** (Turvalisus), valige **TPM Embedded Security** (TPM-i manustatud turvalisus) ja järgige ekraanil kuvatavaid juhiseid.

HP Sure Starti kasutamine (ainult teatud toodetel)

Osadel arvutimudelitel on konfigureeritud tehnoloogia HP Sure Start, mis kontrollib arvuti BIOS-i rünnete ja rikkumiste osas. Kui BIOS on rikutud või seda on rünnatud, taastab HP Sure Start BIOS-i automaatselt ilma kasutaja sekkumiseta varasemale turvalisele seisundile.

HP Sure Start on konfigureeritud ja juba lubatud, nii et enamik kasutajaid saavad kasutada HP Sure Starti vaikekonfiguratsiooni. Vilunud kasutajad saavad vaikekonfiguratsiooni kohandada.

HP Sure Starti uusima dokumentatsiooni vaatamiseks avage aadress <http://www.hp.com/support>. Valige **Find your product** (Leia toode) ning järgige ekraanil kuvatavaid juhiseid.

11 HP PC Hardware Diagnosticsi kasutamine

Utiliidi HP PC Hardware Diagnostics utiliidiga saate kindlaks teha, kas teie arvuti riistvara töötab korralikult. Selle kolm versiooni on HP PC Hardware Diagnostics Windows, HP PC Hardware Diagnostics UEFI (ühtne laiendatav püsivara liides) ja (ainult teatud toodetel) püsivara funktsioon Remote HP PC Hardware Diagnostics UEFI.

Utiliidi HP PC Hardware Diagnostics Windows kasutamine (ainult teatud mudelitel)

HP PC Hardware Diagnostics Windows on Windowsi-põhine utiliid, mille abil saate arvuti riistvara hea töökorra kontrollimiseks diagnostikateste käivitada. See tööriist diagnoosib Windowsi operatsioonisüsteemis riistvara probleeme.

Kui arvutisse pole rakendust HP PC Hardware Diagnostics Windows installitud, tuleb see esmalt alla laadida ja installida. Rakenduse HP PC Hardware Diagnostics Windows allalaadimiseks vt [Riistvaradiagnostika HP PC Hardware Diagnostics Windows allalaadimine lk 70](#).

Utiliidi HP PC Hardware Diagnostics Windows riistvara tõrke ID-koodi kasutamine

Kui HP PC Hardware Diagnostics Windows tuvastab tõrke, mis nõuab riistvara asendamist, luuakse teatud komponentide testide jaoks 24-kohaline tõrke ID kood. Interaktiivsete testide, nagu klaviatuuri, hiire või heli- ja videopaleti testide puhul peate enne tõrke ID saamist tõrkeotsingu toimingud tegema.

- ▲ Pärast tõrke ID saamist on teil mitu võimalust.
 - Klõpsake valikut **Järgmine**, et avada leht Event Automation Service (EAS), kus saate juhtumi logida.
– või –
 - Skannige mobiilseadmega QR-koodi, mis suunab teid EAS-i lehele, kus saate juhtumi logida.
– või –
 - Klõpsake 24-kohalise tõrke ID kõrval olevas ruudus, et tõrkekood kopeerida ja toele saata.

Riistvaradiagnostika HP PC Hardware Diagnostics Windows kasutamine

Kui HP PC Hardware Diagnostics Windows on installitud, saate selle avada HP spikris ja toes, rakenduses HP Support Assistant või Start menüüs.

HP spikris ja toes rakenduse HP PC Hardware Diagnostics Windows avamine (ainult teatud toodetel)

Kui HP PC Hardware Diagnostics Windows on installitud, toimige selle HP spikris ja toes avamiseks järgmiselt.

1. Valige nupp **Start** ja seejärel valige **HP spikker ja tugi**.
2. Valige **HP PC Hardware Diagnostics Windows**.
3. Tööriista käivitumisel valige soovitud diagnostikatesti tüüp ja järgige ekraanil kuvatavaid juhiseid.



MÄRKUS. Diagnostikatesti peatamiseks valige **Cancel** (Tühista).

Rakenduse HP PC Hardware Diagnostics Windows avamine rakenduses HP Support Assistant

Kui HP PC Hardware Diagnostics Windows on installitud, toimige selle rakenduses HP Support Assistant avamiseks järgmiselt.

1. Valige tegumiribal ikoon **Otsi** (ainult teatud mudelitel), sisestage tekst `tugi` ja seejärel valige **HP Support Assistant**.
– või –
Valige tegumiribal küsimärgiikoon (ainult teatud mudelitel).
2. Valige **Törkeotsing ja parandused** (ainult teatud mudelitel) või **Parandused ja diagnostika**.
3. Valige **Diagnostika** ja seejärel **HP PC Hardware Diagnostics Windows**.
4. Tööriista käivitumisel valige soovitud diagnostikatesti tüüp ja järgige ekraanil kuvatavaid juhiseid.



MÄRKUS. Diagnostikatesti peatamiseks valige **Cancel** (Tühista).

Rakenduse HP PC Hardware Diagnostics Windows avamine Start-menüüs (ainult teatud toodetel)

Kui HP PC Hardware Diagnostics Windows on installitud, toimige selle rakenduse Start menüüs avamiseks järgmiselt.

1. Valige nupp **Start** ja seejärel **Kõik rakendused** (valige ainult tooted).
2. Valige **HP PC Hardware Diagnostics Windows**.
3. Tööriista käivitumisel valige soovitud diagnostikatesti tüüp ja järgige ekraanil kuvatavaid juhiseid.



MÄRKUS. Diagnostikatesti peatamiseks valige **Cancel** (Tühista).

Riistvaradiagnostika HP PC Hardware Diagnostics Windows allalaadimine

Utiliidi HP PC Hardware Diagnostics Windows allalaadimisjuhised on saadaval üksnes inglise keeles. Allalaadimiseks peate kasutama Windowsi arvutit, sest saadaval on ainult .exe failid.

Utiliidi HP PC Hardware Diagnostics Windows uusima versiooni allalaadimine HP-lt

Utiliidi HP PC Hardware Diagnostics Windows HP-lt allalaadimiseks toimige järgmiselt.

1. Avage veebisait <http://www.hp.com/go/techcenter/pcdiags>. Kuvatakse HP PC Diagnosticsi avaleht.
2. Valige **Download HP Diagnostics Windows** (HP Diagnostics Windowsi allalaadimine), seejärel valige oma arvutisse või USB-mäluseadmele allalaadimiseks sobiv Windowsi diagnostikaversioon.

Tööriist laaditakse alla valitud asukohta.

Utiliidi HP PC Hardware Diagnostics Windows allalaadimine Microsoft Store'ist

Võite utiliidi HP PC Hardware Diagnostics Windows alla laadida Microsoft Store'ist.

1. Valige töölaual Microsoft Store'i rakendus.
– või –

Valige tegumiribal ikoon **Otsi** (ainult teatud mudelitel) ja seejärel sisestage tekst `Microsoft Store`.

2. Sisestage **Microsoft Store**'i otsinguväljale `HP PC Hardware Diagnostics Windows`.
3. Järgige ekraanil kuvatavaid juhiseid.

Tööriist laaditakse alla valitud asukohta.

HP Hardware Diagnostics Windows allalaadimine tootenime või -numbri alusel (ainult teatud mudelid)

Võite rakenduse HP PC Hardware Diagnostics Windows alla laadida tootenime või -numbri alusel.

 **MÄRKUS.** Teatud toodete puhul peab võib-olla tarkvara USB-mälupulgale laadima, mille puhul kasutage tootenime või -numbrit.

1. Külastage veebisaiti <http://www.hp.com/support>.
2. Valige **Hangi tarkvara ja draiverid**, valige oma toote tüüp ning sisestage seejärel kuvatud otsingukasti toote nimi või number.
3. Klõpsake jaotises **Diagnostika** nuppu **Laadi alla** ning seejärel järgige ekraanil kuvatavaid juhiseid, et valida sobiv Windowsi diagnostika versioon, mille oma arvutisse või USB-mälupulgale alla laadida.

Tööriist laaditakse alla valitud asukohta.

Utiliidi HP PC Hardware Diagnostics Windows installimine

Utiliidi HP PC Hardware Diagnostics Windows installimiseks valige arvutis või USB-mäluseadmes kaust, kuhu .exe fail laaditi, tehke .exe failil topeltklõps ja järgige kuvatavaid juhiseid.

Riistvaradiagnostika HP PC Hardware Diagnostics UEFI kasutamine

HP PC Hardware Diagnostics on ühtne laiendatav püsivara liides (UEFI), mis võimaldab teil arvuti riistvara hea töökorra kontrollimiseks käivitada diagnostikateste. Operatsioonisüsteemist või muudest tarkvarakomponentidest tingitud riistvararikete välistamiseks töötab kõnealune vahend operatsioonisüsteemiväliselt.

 **MÄRKUS.** Windows operatsioonisüsteemiga arvutitel peate te HP UEFI tugikeskkonna allalaadimiseks ja loomiseks kasutama Windowsi arvutit ja USB-mäluseadet, kuna saadaval on ainult .exe failid. Lisateavet leiate jaotisest [Utiliidi HP PC Hardware Diagnostics UEFI laadimine USB-seadmesse lk 72](#).

Kui arvuti ei käivita Windowsi, saate kasutada utiliiti HP PC Hardware Diagnostics UEFI riistvara probleemide diagnoosimiseks.

Utiliidi HP PC Hardware Diagnostics UEFI riistvara tõrke ID-koodi kasutamine

Kui HP PC Hardware Diagnostics UEFI tuvastab tõrke, mis nõuab riistvara asendamist, luuakse 24-kohaline tõrke ID-kood.

Probleemi lahendamisel abi saamiseks toimige järgmiselt.

- ▲ Valige **Contact HP** (Võtke HP-ga ühendust), nõustuge HP privaatsuslase lahtiütusega ning skannige mobiilseadmega järgmisel koval olevat tõrke ID koodi. HP klienditoe ja klienditeeninduse lehel kuvatakse automaatselt teie tõrke ID ja toote number. Järgige ekraanil kuvatavaid juhiseid.

– või –

Võtke klienditoeiga ühendust ja esitage tõrke ID kood.

 **MÄRKUS.** Diagnostika käivitamiseks konverteeritava arvutil peab teie arvuti olema sülearvutirežiimil ja peate kasutama ühendatud klaviatuuri.

 **MÄRKUS.** Kui peate diagnostikatesti seiskama, vajutage klahvi **esc**.

Riistvaradiagnostika HP PC Hardware Diagnostics UEFI käivitamine

Utiliidi HP PC Hardware Diagnostics UEFI käivitamiseks toimige järgmiselt.

1. Lülitage arvuti sisse või taaskäivitage see ning vajutage kiiresti klahvi **esc**.
2. Vajutage klahvi **f2**.

BIOS otsib diagnostikatööriistu kolmest kohast alltoodud järjekorras.

- a. Ühendatud USB-mäluseade

 **MÄRKUS.** Utiliidi HP PC Hardware Diagnostics UEFI laadimiseks USB-mäluseadmesse vt teemat [Riistvaradiagnostika HP PC Hardware Diagnostics UEFI uusima versiooni allalaadimine lk 72](#).

- b. Kõvaketas

- c. BIOS

3. Diagnostikatööriista käivitumisel valige keel, soovitud diagnostikatesti tüüp ja järgige ekraanil kuvatavaid suuniseid.

Utiliidi HP PC Hardware Diagnostics UEFI laadimine USB-seadmesse

Utiliidi HP PC Hardware Diagnostics UEFI allalaadimine USB-mäluseadmesse võib olla kasulik teatud oludes.

- HP PC Hardware Diagnostics UEFI ei sisaldu eelinstallitud kujutises.
- HP PC Hardware Diagnostics UEFI ei sisaldu partitsioonis HP Tool.
- Kõvaketas on rikkis.

 **MÄRKUS.** Utiliidi HP PC Hardware Diagnostics UEFI allalaadimisjuhised on saadaval üksnes inglise keeles ja te peate HP UEFI tugikeskkonna allalaadimiseks ja loomiseks kasutama Windowsi arvutit, kuna saadaval on ainult .exe-failid.

Riistvaradiagnostika HP PC Hardware Diagnostics UEFI uusima versiooni allalaadimine

Utiliidi HP PC Hardware Diagnostics UEFI uusima versiooni laadimiseks USB-seadmesse järgige alltoodud etappe.

1. Külastage veebisaiti <http://www.hp.com/go/techcenter/pcdiags>. Kuvatakse HP PC Diagnosticsi avaleht.
2. Valige **Download HP Diagnostics UEFI** (HP Diagnostics UEFI allalaadimine) ja seejärel valige **Run** (Käivita).

Utiliidi HP PC Hardware Diagnostics UEFI laadimine tootenime või -numbri alusel (ainult teatud mudelid)

Võite tootenime või -numbri alusel utiliidi HP PC Hardware Diagnostics UEFI laadida USB-mällu (ainult teatud mudelid).

 **MÄRKUS.** Teatud toodete puhul peab võib-olla tarkvara USB-mälupulgale laadima, mille puhul kasutage tootenime või -numbrit.

1. Küllastage veebisaiti <http://www.hp.com/support>.
2. Sisestage tootenimi või -number, valige oma arvuti ja seejärel opsüsteem.
3. Järgige jaotises **Diagnostics** (Diagnostika) soovitud UEFI versiooni valimiseks ja allalaadimiseks ekraanil kuvatavaid juhiseid.

Remote HP PC Hardware Diagnostics UEFI sätete (ainult teatud mudelitel) kasutamine

See on püsivarafunktsioon (BIOS), mis laadib HP PC Hardware Diagnostics UEFI teie arvutisse alla. See käivitab arvutis diagnostika ning võib diagnostika tulemused eelkonfigureeritud serverisse üles laadida.

Lisateabe leidmiseks utiliidi Remote HP PC Hardware Diagnostics UEFI kohta avage veebisait <http://www.hp.com/go/techcenter/pcdiags> ja valige **Find out more** (Lisateave).

Utiliidi Remote HP PC Hardware Diagnostics UEFI allalaadimine

HP Remote PC Hardware Diagnostics UEFI on saadaval SoftPaq-programmina, mille saab serverisse alla laadida.

Utiliidi Remote HP PC Hardware Diagnostics UEFI uusima versiooni allalaadimine

Võite utiliidi HP PC Hardware Diagnostics UEFI uusima versiooni laadida USB-seadmesse.

1. Küllastage veebisaiti <http://www.hp.com/go/techcenter/pcdiags>. Kuvatakse HP PC Diagnosticsi avaleht.
2. Valige **Download Remote Diagnostics** (Remote Diagnostics allalaadimine) ja seejärel valige **Run** (Käivita).

Utiliidi Remote HP PC Hardware Diagnostics UEFI allalaadimine tootenime või -numbri alusel

Võite rakenduse HP Remote PC Hardware Diagnostics UEFI alla laadida tootenime või -numbri alusel.

 **MÄRKUS.** Teatud toodete puhul peab võib-olla tarkvara allalaadimiseks toote nime või numbrit kasutama.

1. Küllastage veebisaiti <http://www.hp.com/support>.
2. Valige **Tarkvara ja draiverid**, valige oma toote tüüp, sisestage kuvatud otsingukasti toote nimi või number, valige oma arvuti ning seejärel oma operatsioonisüsteem.
3. Jaotises **Diagnostika** järgige ekraanil kuvatavaid juhiseid ning valige ja laadige toote jaoks alla õige **Kaug-UEFI** versioon.

Utiliidi Remote HP PC Hardware Diagnostics UEFI sätete kohandamine

Remote HP PC Hardware Diagnosticsi sätete kasutamisel häälestusutiliidis Computer Setup (BIOS) saate teha mitmesuguseid kohandusi.

- Seadistada ajakava, millal järelevalveta diagnostikat teha. Diagnostika saab ka kohe käivitada, kui valite **Execute Remote HP PC Hardware Diagnostics** (Käivita Remote HP PC Hardware Diagnostics).
- Määrata diagnostikatööriistade allalaadimise asukohta. See funktsioon võimaldab juurdepääsu tööriistadele HP veebisaidi või serveri kaudu, mis on kasutamiseks eelkonfigureeritud. Arvuti ei vaja tavapärasest kohalikku mäluseadet (nagu kõvaketas või USB-mälupulk), et kaugdiagnostikat teha.
- Määrata asukohta testitulemuste talletamiseks. Määrata saab ka üleslaadimiseks kasutatava kasutajanime ja parooli.
- Kuvada olekuteabe varem tehtud diagnostika kohta.

Utiliidi Remote HP PC Hardware Diagnostics UEFI sätete kohandamiseks toimige järgmiselt.

1. Lülitage sisse või taaskäivitage arvuti ja kui ilmub HP logo, vajutage klahvi **F10**, et siseneda häälestusutiliiti Computer Setup.
2. Valige **Advanced** (Täpsem) ja seejärel **Settings** (Sätted).
3. Tehke kohandamiseks valikud.
4. Valige sätete salvestamiseks **Main** (Peamine) ja seejärel **Save Changes and Exit** (Salvesta muudatused ja välju).

Muudatused jõustuvad arvuti taaskäivitamisel.

12 Tehnilised andmed

Kui reisite koos arvutiga või panete selle hoiule, siis võivad toite- ja kasutusandmed kasuks tulla.

Toitevool

Järgmisse tabelisse koondatud toiteteave võib olla kasulik, kui kavatsete arvutiga välismaale reisida.

Arvuti töötab alalisvooluga, mida on võimalik saada nii vahelduv- kui ka alalisvooluallikast. Vahelduvvooluallika nimiväärtused peavad olema 100 V - 240 V, 50 Hz - 60 Hz. Kuigi arvuti võib töötada autonoomsest alalisvooluallikast, tuleb seda siiski kasutada ainult koos vahelduvvooluadapteri või alalisvooluallikaga, mis on HP tarnitud ning mille HP on selle arvutiga kasutamiseks heaks kiitnud.

Arvuti töötab alalisvooluga, mis vastab vähemalt ühele järgmisele tehnilisele nõudele. Arvuti tööpinge ja -vool on märgitud vastavusmärgisele.

Tabel 12-1 Alalisvoolutoite tehnilised andmed

| Toitevool | Hinnang |
|------------------------------|---|
| Talituspinge ja voolutugevus | 5 V alalisvool, 2 A / 12 V alalisvool, 3 A / 15 V alalisvool, 3 A – 45 W USB-C® |
| | 5 V alalisvool, 3 A / 9 V alalisvool, 3 A / 12 V alalisvool, 3,75 A / 15 V alalisvool, 3 A – 45 W USB-C |
| | 5 V alalisvool, 3 A / 9 V alalisvool, 3 A / 10 V alalisvool, 3,75 A / 12 V alalisvool, 3,75 A / 15 V alalisvool, 3 A / 20 V alalisvool, 2,25 A – 45 W USB-C |
| | 5 V alalisvool, 3 A / 9 V alalisvool, 3 A / 12 V alalisvool, 5 A / 15 V alalisvool, 4,33 A / 20 V alalisvool, 3,25 A – 65 W USB-C |
| | 5 V alalisvool, 3 A / 9 V alalisvool, 3 A / 10 V alalisvool, 5 A / 12 V alalisvool, 5 A / 15 V alalisvool, 4,33 A / 20 V alalisvool, 3,25 A – 65 W USB-C |
| | 5 V alalisvool, 3 A / 9 V alalisvool, 3 A / 10 V alalisvool, 5 A / 12 V alalisvool, 5 A / 15 V alalisvool, 5 A / 20 V alalisvool, 4,5 A – 90 W USB-C |
| | 19,5 V alalisvool, 2,31 A juures (45 W) |
| | 19,5 V alalisvool, 3,33 A juures (65 W) |
| | 19,5 V alalisvool, 4,62 A juures (90 W) |
| | 19,5 V alalisvool, 6,15 A juures (120 W) |
| | 19,5 V alalisvool, 6,9 A juures (135 W) |
| | 19,5 V alalisvool, 7,70 A juures (150 W) |
| | 19,5 V alalisvool, 10,3 A juures (200 W) |
| | 19,5 V alalisvool, 11,8 A juures (230 W) |
| | 19,5 V alalisvool, 16,92 A juures (330 W) |



MÄRKUS. Käesolev toode on ette nähtud Norra IT-energiasüsteemide tarbeks, mille faasidevaheline pinge ei ületa 240 V (rk-väärtus).

Töökeskkond

Arvutiga reisimisel või selle hoiustamisel võib kasu olla järgmistest andmetest.

Tabel 12-2 Töökeskkonna tehnilised andmed

| Parameeter | Meetermõõdustik | USA mõõdustik |
|--|---------------------|-----------------------------|
| Temperatuur | | |
| Töörežiimis (optilisele kettale kirjutamisel) | 5 °C kuni 35 °C | 41 °F kuni 95 °F |
| Väljalülitatuna | -20 °C kuni 60 °C | -4 °F kuni 140 °F |
| Suhteline õhuniiskus (mittekondenseeruv) | | |
| Töörežiimis | 10–90% | 10–90% |
| Väljalülitatuna | 5–95% | 5–95% |
| Maksimaalne kõrgus merepinnast (survestamata) | | |
| Töörežiimis | -15 m kuni 3048 m | -50 jalga kuni 10 000 jalga |
| Väljalülitatuna | -15 m kuni 12 192 m | -50 jalga kuni 40 000 jalga |

13 Elektrostaatiline lahendus

Elektrostaatiline lahendus tähendab staatilise elektri laengu vabanemist kahe objekti kokkupuutel (nt kui kõnnite üle vaiba ja puudutate metallist käepidet).

Elektrostaatiline lahendus sõrmedelt või mis tahes esemetelt võib elektroonikakomponente kahjustada.

 **NB!** Arvuti või mõne draivi kahjustamise või teabekao vältimiseks järgige järgmisi ettevaatusabinõusid.

- Kui eemaldus- või paigaldusjuhiste järgi tuleb arvuti vooluvõrgust eemaldada, tehke seda, kui olete seadme korralikult maandanud.
 - Hoidke komponente elektrostaatiliselt ohututes pakendites, kuni olete valmis neid paigaldama.
 - Vältige kontaktnõelte, viikude ja elektrisüsteemi komponentide puudutamist. Puudutage elektroonikakomponente nii vähe kui võimalik.
 - Kasutage magnetivabu tööriistu.
 - Enne komponentide käsitlemist puudutage staatilise elektri laengu lahendamiseks komponendi värvimata metallpinda.
 - Kui eemaldate mõne komponendi, asetage see elektrostaatiliselt ohutusse pakendisse.
-

14 Hõlbustus

HP eesmärk on kujundada, toota ja turustada tooteid, teenuseid ja teavet, mida igal pool saab kasutada kas eraldiseisvalt või sobiva kolmanda osapoole abitehnoloogia seadmete või rakendustega.

HP ja hõlbustus

HP ühendab oma tegevuses mitmekesisuse, kaasatuse ning töö ja tavaelu ning see kajastub kõiges, mida HP teeb. HP soovib kujundada kaasavat keskkonda, mis ühendab inimesi kogu maailmas tehnoloogia jõu abil.

Vajalike tehnoloogiavahendite otsimine

Tehnoloogia võib inimeste potentsiaali valla päästa. Abitehnoloogia kõrvaldab takistused ja aitab tagada sõltumatuse kodus, tööl ja kogukonnas. Abitehnoloogia aitab elektroonika ja infotehnoloogia funktsionaalseid võimalusi suurendada, hallata ja parandada.

Lisateavet vt jaotisest [Parima abitehnoloogia otsimine lk 79](#).

HP jaoks oluline tegevus

HP jaoks on oluline pakkuda tooteid ja teenuseid puuetega inimestele. See püüd toetab meie ettevõtte mitmekesisuse eesmarke ja aitab tagada tehnoloogia kättesaadavuse kõigile.

HP eesmärk on luua, toota ja turustada tooteid ja teenuseid, mida saavad kasutada kõik, sealhulgas puuetega inimesed, kas eraldiseisvalt või sobivate abiseadmete abil.

Eesmärgi saavutamiseks loob see hõlbustuspoliitika seitse peamist HP tegevusi suunavat eesmärki. Kõigilt HP juhtidelt ja töötajatelt oodatakse nende eesmärkide toetamist ja rakendamist kooskõlas ülesannete ja vastutusosalaga.

- Suurendada teadlikkust HP-s esinevate hõlbustusprobleemide asjus ja pakkuda töötajatele hõlbustustoodete ja -teenuste loomiseks, tootmiseks ja turustamiseks vajalikku väljaõpet.
- Arendada toodete ja teenuste hõlbustussuuniseid, kohustama tootearendusrühmi neid suuniseid rakendama, kui need on konkurentsieelise saamiseks, tehniliselt ja majanduslikult mõistlikud.
- Kaasata hõlbustussuuniste loomisel ning toodete ja teenuste väljatöötamisel ja testimisel puuetega inimesi.
- Dokumenteerida hõlbustusfunktsioone ja avaldada teavet HP toodete ja teenuste kohta hõlpsalt kasutatavas vormis.
- Luua suhteid juhtivate abistamistehnoloogiate ja lahenduste pakkujatega.
- Toetada sise- ja välisuuringuid ja -arendusi, mis parandavad HP toodete ja teenuste jaoks olulisi abistamistehnoloogiaid.
- Toetada ja panustada hõlbustusstandardite ja suuniste loomist.

International Association of Accessibility Professionals (IAAP)

IAAP on mittetulundusühing, mille eesmärgiks on parandada hõlbustusametnike tööd võrgunduse, koolitamise ja sertifitseerimise kaudu. Eesmärgiks on aidata hõlbustusametnikel areneda ja liikuda karjääriredelil, et aidata organisatsioonidel hõlbustusfunktsioone toodetesse ja taristusse integreerida.

HP on IAAP asutajaliige ning liitus teiste organisatsioonidega just hõlbustusvaldkonna täiustamiseks. Selline tegevus toetab HP ettevõtte hõlbustuseesmärke luua, toota ja turustada tooteid ja teenuseid, mida saavad kasutada ka puuetega inimesed.

IAAP muudab meid tugevamaks, ühendades selleks üksikisikud, tudengid ja organisatsioonid üle terve ilma. Lisateabe saamiseks avage veebiaadress <http://www.accessibilityassociation.org>, liituge siduskogukonnaga, tellige uudiskirjad ja tutvuge liikmetele saada olevate valikutega.

Parima abitehnoloogia otsimine

Kõik, sh puuetega inimesed ja vanurid, peaksid saama tehnoloogia abil suhelda, end väljendada ja maailmaga ühenduses olla. HP on pühendunud suurendama teadlikkust hõlbustuse osas HP-s, meie klientide ja partnerite seas.

Olgu selleks suurem ja silmi säästev kirjatüüp, häältuvastus, mis annab puhkust kätele või muu abitehnoloogia – kõik need muudavad HP toodete kasutamise hõlpsamaks. Kuidas valida?

Vajaduste hindamine

Tehnoloogia võib potentsiaali valla päästa. Abitehnoloogia kõrvaldab takistused ja aitab tagada sõltumatuse kodus, tööl ja kogukonnas. Abitehnoloogia (AT) aitab elektroonika ja infotehnoloogia funktsionaalseid võimalusi suurendada, hallata ja parandada.

Valida saab paljude AT toodete vahel. AT hinnang peaks aitama hinnata mitut toodet, vastama tekkinud küsimustele ja hõlbustama olukorra jaoks parima lahenduse leidmist. AT hinnanguid koostavad paljude valdkondade spetsialistid, sh füsioteraapia, kutsehaiguste teraapia, kõne-/keelepatoloogia ja muudes valdkondades litsentseeritud või sertifitseeritud eksperdid. Hinnanguid võivad anda ka sertifitseerimata või litsentsemata isikud. Et saada teada, kas isik vastab teie vajadustele, küsige tema kogemuse, ekspertiisi ja küsitavate tasude kohta.

Ligipääs HP toodetele

Need lingid pakuvad teavet erinevate HP toodete hõlbustusfunktsioonide ja abitehnoloogia kohta, kui see on teie riigis/piirkonnas kättesaadav. Need ressursid aitavad valida kindlad, just teie vajadustele vastavad abitehnoloogia funktsioonid ja tooted.

- HP arvuti aegumine ja hõlbustus: avage <http://www.hp.com>, tippige otsinguväljale **Accessibility** (Hõlbustus). Valige **Office of Aging and Accessibility** (Eakate tugi ja hõlbustus).
- HP arvutid: Windowsi toodete puhul avage jaotis <http://www.hp.com/support>, tippige **Windows Accessibility Options** (Windowsi hõlbustussuvandid) otsinguväljal **Search our knowledge** (Otsi meie teavet). Valige tulemites sobiv operatsioonisüsteem.
- HP pood – HP toodete välisseadmed: avage <http://store.hp.com>, valige **Shop** (Pood), ja seejärel valige **Monitors** (Monitorid) või **Accessories** (Tarvikud).

Kui vajate HP toote hõlbustusfunktsioonide asjus täiendavat tuge, vt [Toega ühenduse võtmine lk 82](#).

Siin on toodud välispartnerite ja tarnijate lingid täiendava abi pakkumiseks:

- [Microsofti hõlbustusteave \(Windows ja Microsoft Office\)](#)

- [Google'i toodete hõlbustusteave \(Android, Chrome, Google'i rakendused\)](#)

Standardid ja seadusandlus

Maailma riigid on kehtestanud määrused, mis parandavad puuetega inimeste ligipääsu toodetele ja teenustele. Need määrused on ajalooliselt kohaldatavad sidetoodete ja -teenuste, arvutitele ja printeritele, millel on teatud videosoituse ja sidefunktsioonid, sh nendega seotud dokumentatsioonile ja klienditoele.

Standardid

United States Access Board koostas FAR-i (Federal Acquisition Regulation) standardite punkti 508, mis käsitleb füüsilise, sensoorse või kognitiivse puudega isikute juurdepääsu info- ja sidetehnoloogiale (IKT).

Standardid sisaldavad eri tehnoloogiate tehnilisi kriteeriume ning jõudluspõhiseid nõudeid, mis on suunatud toodete funktsionaalsetele võimalustele. Konkreetsete kriteeriumid tarkvararakendustele ja operatsioonisüsteemidele, veebipõhisele teabele ja rakendustele, arvutitele, kaugsidetoodetele, videole ja multimeediumidele ning iseseisvatele suletud toodetele.

Volitus 376 – EN 301 549

Euroopa Liit lõi mandaadi 376 raames standardi EN 301 549 veebipõhise tööriistakomplektina IKT-toodete riigihangete jaoks. See standard täpsustab IKT-toodetele ja teenustele rakenduvad hõlbustuse nõuded ja kirjeldab iga nõude testtoiminguid ja hindamise meetodeid.

Veebisisu hõlbustussuunised (WCAG)

Veebisisu hõlbustussuunised (WCAG) W3C WAI-st aitavad veebikujundajatel ja arendajatel luua puuetega inimeste või vanurite vajadustele vastavaid saite.

WCAG täiustab juurdepääsu erinevale veebisisule (tekstile, kujutistele, audiolle ja videole) ning veebirakendustele. WCAG-d saab täpselt testida ning seda on lihtne mõista ja kasutada ning pakub veebiarendajatele innovaatilist paindlikkust. WCAG 2.0 on saanud [ISO/IEC 40500:2012](#) heakskiidu.

WCAG tegeleb peamiselt probleemidega, mis tekivad visuaalse, helilise, füüsilise, kognitiivse ja neuroloogilise puudega inimestel ja vanematel kasutajatel veebikogemuse saamisel. WCAG 2.0 pakub järgmist hõlbustussisu.

- **Tajutavad** (nt tekstialternatiivid kujutistele, subtiitrid, esitluse kohandatavus ja värvikontrast)
- **Kasutatav** (klahvistik, värvikontrast, sisestamise ajastus, haigushoo vältimine ja navigeeritavus)
- **Mõistetav** (loetavus, ennustatavus, sisestusabi)
- **Töökindel** (ühilduvus abitehnoloogiatega)

Seadusandlus ja regulatsioonid

IT hõlbustus ja teave on seadusandluse suhtes väga oluliseks muutunud. Altpoolt leiate esitatud seaduste, regulatsioonide ja standardite lingid.

- [Ameerika Ühendriigid](#)
- [Kanada](#)
- [Euroopa](#)

- [Austraalia](#)

Kasulikud hõlbustusressursid ja lingid

Need organisatsioonid, institutsioonid ja ressursid võivad olla head allikad teabe hankimiseks puuete ja vanusega seotud piirangute kohta.



MÄRKUS. See loend pole täielik. Need organisatsioonid on esitatud vaid teabe eesmärgil. HP ei vastuta Internetis sisalduva teabe ega kontaktide eest. Loendi andmete esitamine sellel lehel ei tähenda, et HP on need heaks kiitnud.

Organisatsioonid

Need organisatsioonid on mõned paljudest, mis pakuvad teavet puuete ja vanusega seotud piirangute kohta.

- American Association of People with Disabilities (AAPD)
- The Association of Assistive Technology Act Programs (ATAP)
- Hearing Loss Association of America (HLAA)
- Information Technology Technical Assistance and Training Center (ITTATC)
- Lighthouse International
- National Association of the Deaf
- National Federation of the Blind
- Rehabilitation Engineering & Assistive Technology Society of North America (RESNA)
- Telecommunications for the Deaf and Hard of Hearing, Inc. (TDI)
- W3C Web Accessibility Initiative (WAI)

Õppeasutused

Paljud õppeasutused, kaasa arvatud need näited, annavad teavet puuetega inimeste ja vanusega seotud piirangute kohta.

- California State University, Northridge, Center on Disabilities (CSUN)
- University of Wisconsin - Madison, Trace Center
- University of Minnesota arvutikasutusprogramm

Muud puudeallikad

Paljud ressursid, kaasa arvatud need näited, annavad teavet puuetega inimeste ja vanusega seotud piirangute kohta.

- ADA (Americans with Disabilities Act) Technical Assistance Program
- ILO rahvusvahelise tööorganisatsiooni võrgustik
- EnableMart
- Euroopa puuetega inimeste foorum

- Job Accommodation Network
- Microsoft Enable

HP lingid

Need HP-ga seotud lingid pakuvad teavet, mis käsitleb puuete ja vanusega seotud piiranguid.

[HP mugavus- ja ohutusjuhend](#)

[HP avaliku sektori müügid](#)

Toega ühenduse võtmine

HP pakub puuetega klientidele hõlbustusfunktsioonidega tehnilist tuge ja abi.

 **MÄRKUS.** Tuge pakutakse ainult inglise keeles.

- Kurdid ja vaegkuuljad saavad HP toodete tehnilise toe ja hõlbustuse teavet järgmiselt:
 - kasutage TRS/VRS/WebCapTel ja helistage numbril (877) 656-7058 esmaspäevast reedeni, kella 6-st kuni 21-ni.
- Muu puude või vanusega seotud probleemi korral valige HP toodete tehnilise toe ja hõlbustuse kohta abi saamiseks üks järgmistest valikutest.
 - Helistage esmaspäevast reedeni kella 6-st kuni 21-ni numbril (888) 259-5707.

Tähestikuline register

A

- abitehnoloogiad (AT)
 - eesmärk 78
 - otsimine 79
 - aku
 - aku tühjenemine 42
 - mitte-eemaldatav 43
 - teabe otsimine 42
 - tegutsemine aku tühjenemise korral 43
 - toite säästmine 42
 - tühjenemine 42
 - aku laetus 41
 - aku märgutuli 4
 - akutoide 41
 - andmeedastus 37
 - andmete edastamiseks 37
 - arvuti hooldus 58
 - arvuti puhastamine 58
 - desinfitseerimine 59
 - HP Easy Clean 58
 - mustuse ja prahi eemaldamine 59
 - vineerpuidu eest hoolitsemine 60
 - arvuti transportimine 61
 - arvuti väljalülitamine 40
 - arvutiga reisimine 17, 61
 - AT (abitehnoloogia)
 - eesmärk 78
 - otsimine 79
 - Automaatne DriveLock
 - keelamine 50
 - sisselülitamine 49
 - valimine 49
 - Automaatne DriveLocki parool
 - sisestamine 50
 - avalik WLAN-ühendus 22
- ## B
- BIOS
 - versiooni tuvastamine 66
 - värskendamine 66
 - värskenduse allalaadimine 66, 67
 - Bluetooth-seade 21, 24
 - Bluetoothi silt 17

- buutimisjärjestus
 - muutmine klahviga f9 67
- buutimisjärjestus, muutmine 64

C

- C-tüüpi USB-port, ühendamine 34, 35
- C-tüüpi USB-toiteühendusport, SuperSpeed-port ja DisplayPort konnektor, tuvastamine 4
- Computer Setup
 - BIOS-i halduriparool 47-49
 - käivitamine 65
 - navigeerimine ja valimine 65
 - tehasesätete taastamine 65

D

- DriveLock
 - keelamine 52
 - kirjeldus 51
 - sisselülitamine 52
- DriveLocki parool
 - muutmine 53
 - määramine 51
 - sisestamine 53
- DriveLocki turbesuvandid 49
- DriveLocki üleparool
 - muutmine 53

E

- ekraani heleduse toiminguklahvid 16
- ekraani komponendid 5
- ekraanikujutise kuvamiskoha vahetamise toiminguklahv 16
- elektrostaatiline lahendus 77
- eriklahvid, kasutamine 14
- eSIM 23
- ettevõtte WLAN-ühendus 22

F

- fn-luku märgutuli, tuvastamine 14

G

- GPS 24

H

- halduriparool 46
 - heli 32
 - Vt heli
 - helisätted 33
 - helitugevuse reguleerimine 16
 - kõlarid 32
 - kõrvaklapid 32
 - peakomplektid 33
 - heli vaigistamise toiminguklahv 16
 - helisätted, kasutamine 33
 - helitugevus
 - helivaigistus 16
 - reguleerimine 16
 - helitugevuse nupp, tuvastamine 5
 - helivaigistuse märgutuli, tuvastamine 14
 - heliväljundi (kõrvaklapid) / helisisendi (mikrofon) ühendpesa, tuvastamine 5
 - hooldus
 - Ketta defragmentor 57
 - Kettapuhastus 57
 - programmide ja draiverite värskendamine 58
 - hooldussillid, leidmine 17
 - HP 3D DriveGuard 57
 - HP abistav poliitika 78
 - HP Fast Charge 41
 - HP LAN-Wireless Protection 26
 - HP MAC Address Pass Through 27
 - HP PC Hardware Diagnostics UEFI allalaadimine 72
 - kasutamine 71
 - käivitamine 72
 - tõrke ID kood 71
- ## HP PC Hardware Diagnostics
- Windows
 - allalaadimine 70
 - installimine 71
 - juurdepääs 69, 70
 - kasutamine 69
 - tõrke ID kood 69
 - HP ressursid 1
 - HP Sleep and Charge'i funktsiooniga C-tüüpi USB-toitekonnektor ja Thunderbolti port, tuvastamine 3

- HP Sure Recover 64
- HP Sure Start
 - kasutamine 68
- HP taastekandja
 - taastamine 63
- HP TechPulse 55
- hõlbustus 78-80, 82
- Hõlbustus vajab hindamist 79
- häälestusutiliit
 - navigeerimine ja valimine 65
 - tehasesätete taastamine 65
- I**
- installitud tarkvara, tuvastamine 3
- International Association of Accessibility Professionals 79
- J**
- joendusliidesed, tuvastamine 7
- K**
- kaamera 6, 9
 - kasutamine 32
 - tuvastamine 6, 9
- kaamera privaatsuskate
 - kasutamine 32
 - tuvastamine 8
- kaamera tuli, tuvastamine 6
- kahe sõrmega koputus puuteplaadil 29
- kahe sõrmega libistamine puuteplaadil 29
- kasutajaparool 46
- Ketta defragmentori tarkvara 57
- kettapuhastustarkvara 57
- kiirklahvid
 - kasutamine 17
 - katkestus 17
 - kerimislukk 17
 - mikrofoni vaigistamine 16
 - paus 17
 - programmeerimispäring 17
 - sisestus 17
- klahv esc, tuvastamine 15
- klahv fn, tuvastamine 15
- klahvid
 - esc 15
 - fn 15
 - num lk 15
 - toiming 15
 - Windows 15
- klahvistik
 - sisseehitatud, numbriklahvistik 15
- klaviatuur
 - eemaldamine 11
 - ühendamine 11
- klaviatuur ja valikuline hiir
 - kasutamine 31
- klaviatuuri ja valikulise hiire kasutamine 31
- klaviatuuri taustvalgustus toiminguklahv 16
- klaviatuuri ühenduspesa, tuvastamine 7
- klienditugi, hõlbustus 82
- Klienditurbesüsteem HP Client Security 55
- kolme sõrmega koputamine puuteplaadil 29
- kolme sõrmega nipsamine puuteplaadil 30
- komponendid
 - ekraan 5
 - klaviatuuriala 10
 - parempoolne külg 3
 - põhi 7
 - tagakülg 8
 - vasakpoolne külg 4
 - ülaosa 7
- kõlari helitugevuse toiminguklahvid 16
- kõlarid
 - ühendamine 32
- kõlarid, tuvastamine 6
- kõrglahutusega seadmed, ühendamine 36
- kõrvaklapid, ühendamine 32
- L**
- laetuse kriitiline tase 42
- laetuse madal tase 42
- lennurežiimi klahv 21
- Lõigu 508 hõlbustusstandardid 80
- M**
- mikrofoni vaigistuse klahv, tuvastamine 16
- mikrofoni vaigistuse märgutuli, tuvastamine 14
- Miracast 36
- mitte-eemaldatav aku 43
- mittereageeriv süsteem 40
- märgutuled
 - aku 4
 - fn-lukk 14
 - kaamera 6
 - mikrofoni vaigistamine 14
 - num lk 14
 - suurtähelukk 14
 - toide 8
 - vahelduvvooluadapter ja aku 4
- märgutuled, numbrilukk 14
- märgutuled, vaigistamine 14
- N**
- nano-SIM-kaart, sisestamine 19
- nelja sõrmega koputus puuteplaadil 30
- nelja sõrmega nipsamine puuteplaadil 30
- NFC 24
- normatiivteave
 - traadita ühenduse seadmete sertifitseerimissildid 17
 - vastavussilt 17
- numbriluku märgutuli 14
- numbriluku märgutuli, tuvastamine 14
- nupud
 - puuteplaadi parempoolne nupp 13
 - puuteplaadi vasakpoolne nupp 13
 - toide 8
- P**
- parempoolsed komponendid 3
- paroolid
 - BIOS-i haldur 47-49
 - haldur 46
 - kasutaja 46
- paroolide kasutamine 46
- peakomplekt, ühendamine 33
- pesad
 - Nano-SIM-kaart 3
 - turvakaabel 5
- pistikupesad
 - heliväljundi (kõrvaklapid) / helisisendi (mikrofon) liitpessa 5
- pliiatsi magnetkinnitusala, tuvastamine 6
- pordid
 - C-tüüpi Thunderbolti USB 35
 - C-tüüpi USB SuperSpeed-port ja DisplayPort 34

- C-tüüpi USB-toiteühendusport, SuperSpeed-port ja DisplayPort konnektor 4
 - HP Sleep and Charge'i funktsiooniga C-tüüpi USB-toitekonnektor ja Thunderbolti port 3
 - USB Type-C 37
 - privaatsusekraani toiminguklahv, tuvastamine 16
 - programmeeritav toiminguklahv, tuvastamine 16
 - programmide ja draiverite värskendamine 58
 - puutekraanižestid
 - ühe sõrmega libistamine 31
 - puuteplaadi ja puutekraani kahe sõrmega suurendamine ja vähendamine 28
 - Puuteplaadi ja puutekraani koputamine 28
 - puuteplaadi kasutamine 28
 - puuteplaadi nupud
 - tuvastamine 13
 - puuteplaadi- ja puutekraanižestid
 - koputamine 28
 - suurendamine ja vähendamine kahe sõrmega 28
 - puuteplaadiala, tuvastamine 13
 - puuteplaadižestid
 - kahe sõrmega koputus 29
 - kahe sõrmega libistamine 29
 - kolme sõrmega koputamine 29
 - kolme sõrmega nipsamine 30
 - nelja sõrmega koputus 30
 - nelja sõrmega nipsamine 30
 - puuteplaat
 - kasutamine 28
 - sätted 12
- R**
- Remote HP PC Hardware Diagnostics
 - UEFI sätted
 - kasutamine 73
 - kohandamine 74
 - ressursid, hõlbustus 81
 - riistvara, tuvastamine 3
- S**
- seerianumber, arvuti 17
 - sildid
 - Bluetooth 17
 - hooldus 17
 - seerianumber 17
 - traadita ühenduse seadmete sertifitseerimine 17
 - vastavus 17
 - WLAN 17
 - SIM-kaardi pesa, tuvastamine 3
 - SIM-kaart, sisestamine 19
 - SIM-kaart, õige suurus 19
 - sisemised mikrofonid, tuvastamine 7, 9
 - sisseehitatud numbriklahvistik, tuvastamine 15
 - standardid ja seadusandlus, hõlbustus 80
 - SuperSpeed-port ja DisplayPorti konnektor, C-tüüpi USB ühendamine 34
 - suurtäheluku märgutuli, tuvastamine 14
 - sõrmejäljed, registreerimine 54
 - sõrmejäljelugeja 9, 56
 - süsteemi taastepunkt, loomine 62
 - süsteemitaaste 63
- Ž**
- žest 30
- T**
- taastamine 62
 - kandja 63
 - kettad 63
 - USB-mäluseade 63
 - taaste 62
 - taastekandja 62
 - rakenduse HP Cloud Recovery Download Tool kasutamine 62
 - Windowsi tööriistade abil loomine 62
 - taastemeetodid 63
 - Talveunerežiim
 - käivitamine 40
 - käivitatud aku laetuse kriitilise taseme korral 42
 - väljumine 40
 - tarkvara
 - Ketta defragmentor 57
 - Kettapuhastus 57
 - tulemüür 54
 - viirusetõrje 54
 - tarkvaravärskendused, installimine 55
 - teave aku kohta, otsimine 42
 - Thunderbolt, C-tüüpi USB ühendamine 35
 - Tile, kasutamine 20
 - toide
 - aku 41
 - väline 43
 - toiminguklahvid 15
 - ekraani heledus 16
 - ekraanikujutise kuvamiskoha vahetamine 16
 - helivaigistus 16
 - kasutamine 15
 - klaviatuuri taustvalgustus 16
 - kõlari helitugevus 16
 - privaatsusekraan 16
 - programmeeritav klahv 16
 - traadita ühendus 16
 - tuvastamine 15
 - toiminguklahvid, tuvastamine 15
 - toite märgutuled 8
 - toitehaldus 39
 - toiteikoon, kasutamine 41
 - toitejuhtme ühenduspesa
 - C-tüüpi USB tuvastamine 3
 - toitenupp, tuvastamine 8
 - toitesätted, kasutamine 41
 - toitevool 75
 - toote nimi ja -number, arvuti 17
 - TPM-i sätted 68
 - traadita võrk (WLAN)
 - avalik WLAN-ühendus 22
 - ettevõtte WLAN-ühendus 22
 - tööpiirkond 22
 - ühendamine 22
 - traadita ühenduse antennid, tuvastamine 6
 - traadita ühenduse juhtelemendid
 - nupp 21
 - operatsioonisüsteem 21
 - traadita ühenduse klahv 21
 - traadita ühenduse märgutuli 21
 - traadita ühenduse nupp 21
 - traadita ühenduse seadme sertifitseerimissilt 17
 - traadita ühenduse toiminguklahv 16
 - tugijalg
 - reguleerimine 10
 - sulgumine 10
 - tuvastamine 9
 - tulemüüritarkvara 54
 - turvakaabel 55
 - turvakaabli pesa, tuvastamine 5
 - täppispuuteplaadi žestid
 - kahe sõrmega koputus 29
 - kahe sõrmega libistamine 29
 - kolme sõrmega koputamine 29

kolme sõrmega nipsamine 30
nelja sõrmega koputus 30
nelja sõrmega nipsamine 30
täppispuuteplaat
kasutamine 28
töökeskkond 76

U

Une- või talveunerežiim,
käivitamine 39
une- või talveunerežiimi
käivitamine 39
Unerežiim
käivitamine 39
väljumine 39
USB Type-C-port, ühendamine 37

V

varundus 62
varundus, loomine 62
vasakpoolsed komponendid 4
ventilatsiooniavad, tuvastamine 7
video 33
C-tüüpi USB 34, 35
DisplayPort-seade 34
Thunderbolti pordi seade 35
traadita ühendusega
ekraanid 36, 37
viirusetõrjetarkvara 54
välistoide, kasutamine 43
väljalülitamine 40

W

Windows
süsteemi taastepunkt 62
taastekandja 62
varundamine 62
Windows Hello
kasutamine 54
Windowsi klahv, tuvastamine 15
Windowsi tööriistad,
kasutamine 62
WLAN-i antennid, tuvastamine 6
WLAN-i silt 17
WLAN-seade 17
WWAN-i antennid, tuvastamine 6
WWAN-seade 21, 23

Ü

ühe sõrmega libistamise žest (ainult
puutekraanidel) 31
ühenduse loomine WLAN-iga 22
ühenduspesa, toide 3

ümbritseva valguse andur,
tuvastamine 6