



Guide de l'utilisateur



HP Smart Tank série 790

Avis publiés par la société HP

Copyright et licence

LES INFORMATIONS CONTENUES DANS CE DOCUMENT PEUVENT FAIRE L'OBJET DE MODIFICATIONS SANS PRÉAVIS.

TOUS DROITS RÉSERVÉS. TOUTE REPRODUCTION, ADAPTATION OU TRADUCTION DE CE MATÉRIEL EST INTERDIT SANS L'ACCORD ÉCRIT PRÉALABLE DE HP, SAUF DANS LES CAS PERMIS PAR LA LÉGISLATION RELATIVE AUX DROITS D'AUTEUR. LES SEULES GARANTIES RELATIVES AUX PRODUITS ET SERVICES HP SONT ÉNONCÉES DANS LES DÉCLARATIONS DE GARANTIE EXPRESSE ACCOMPAGNANT CES PRODUITS ET SERVICES. AUCUN ÉLÉMENT DE CE DOCUMENT NE PEUT ÊTRE CONSIDÉRÉ COMME UNE GARANTIE SUPPLÉMENTAIRE. HP DÉCLINE TOUTE RESPONSABILITÉ QUANT AUX ÉVENTUELLES ERREURS OU OMISSIONS TECHNIQUES OU RÉDACTIONNELLES QUI POURRAIENT ÊTRE CONSTATÉES DANS LE PRÉSENT DOCUMENT.

© Copyright 2021 HP Development Company, L.P.

Marques déposées

Microsoft et Windows sont soit des marques soit des marques déposées de Microsoft Corporation aux États-Unis et/ou dans d'autres pays

Mac, OS X, macOS et AirPrint sont des marques déposées d'Apple, Inc. aux États-Unis et dans d'autres pays.

ENERGY STAR et le logo ENERGY STAR sont des marques déposées de l'agence américaine pour la protection de l'environnement (United States Environmental Protection Agency).

Android et Chromebook sont des marques de Google LLC.

iOS est une marque ou une marque déposée de Cisco aux États-Unis et dans d'autres pays, et est utilisée dans le cadre d'une licence.

Informations de sécurité

Respectez toujours les mesures de sécurité élémentaires lorsque vous utilisez ce produit afin de réduire les risques de blessures dues au feu ou à un choc électrique.

- Lisez attentivement toutes les instructions contenues dans la documentation livrée avec l'imprimante.

- Suivez tous les avertissements et toutes les instructions indiqués sur le produit.

- Débranchez cet appareil des prises murales avant de procéder à un nettoyage.

- N'installez jamais cet appareil près d'une source d'eau, ni si vous êtes mouillé.

- Installez l'appareil en toute sécurité sur une surface stable.

- Installez l'appareil dans un lieu protégé où personne ne puisse marcher sur le cordon ou trébucher sur celui-ci, et où le cordon ne puisse pas être endommagé.

- Si le produit ne fonctionne pas correctement, consultez la section **Résolution de problèmes** de ce guide.

- Le produit ne contient aucune pièce dont l'entretien puisse être réalisé par l'utilisateur. Confiez les opérations d'entretien et de réparation à un technicien qualifié.

Sommaire

1 Pour commencer	1
Vues de l'imprimante	1
Vues de face de l'imprimante	1
Vue arrière de l'imprimante	2
Vue intérieure de l'imprimante	3
Fonctions du panneau de commande	4
Présentation des boutons et voyants	4
Icônes de l'écran du panneau de commande.....	5
Interpréter les voyants d'état	5
Présentation des voyants d'état.....	6
Modèles des voyants d'état	6
État du Wi-Fi et modèles de voyants d'état	7
Impression des rapports à partir du panneau de commande de l'imprimante	8
Modification des paramètres de l'imprimante	9
Modification des paramètres de l'imprimante à partir du panneau de commande de l'imprimante.....	9
Modification des paramètres de l'imprimante à partir de l'Embedded Web Server (EWS)	10
Modification des paramètres de l'imprimante depuis HP Smart (iOS, Android et Windows 10)	10
Utiliser le logiciel de l'imprimante HP	10
Installation du logiciel de l'imprimante HP et ouverture du logiciel.....	10
Utiliser l'application HP Smart pour l'impression, la numérisation et la gestion	10
Installer et ouvrir l'application HP Smart	11
En savoir plus sur HP Smart	11
2 Connexion de votre imprimante	12
Avant de commencer	12
Connecter votre imprimante à un réseau Wi-Fi avec l'application HP Smart	12
Connexion de votre imprimante à un réseau Wi-Fi avec un routeur.....	13
Connexion de votre imprimante à un réseau Wi-Fi avec le logiciel de l'imprimante HP	13
Connecter votre imprimante à un réseau Wi-Fi à l'aide du panneau de commande de l'imprimante.....	14
Connexion de votre imprimante à un réseau Wi-Fi via la fonction WPS (Wi-Fi Protected Setup)	14
Connexion de l'imprimante à un réseau Ethernet.....	15
Connexion de votre imprimante à l'aide d'un câble USB.....	15
Changer de type de connexion	16
Connexion USB vers une connexion sans fil.....	16
Connexion sans fil vers une connexion USB.....	17
3 Principes de base relatifs au chargement de supports et au papier	18
Chargement du papier	18
Pour charger du papier ordinaire.....	18
Charger du papier au format Légal.....	21

Pour charger une enveloppe.....	22
Chargement de cartes et de papier photo.....	23
Chargement de l'original.....	25
Positionner un original sur la vitre du scanner	25
Charger un original dans le chargeur de documents	26
Modification des paramètres du papier.....	27
Modification des paramètres de papier à partir de l'Embedded Web Server (EWS).....	27
Principes de base relatifs au papier	27
Papiers recommandés pour l'impression	28
Commande de consommables papier HP.....	29
4 Impression.....	30
Impression à partir d'un ordinateur sous Windows	30
Impression depuis un ordinateur Mac	30
Imprimer depuis des appareils mobiles	31
Impression avec une connexion sur le même réseau Wi-Fi	31
Imprimer sans connexion sur le même réseau Wi-Fi (Wi-Fi Direct).....	31
5 Copie, numérisation et télécopie mobile.....	33
Copier depuis l'imprimante.....	33
Copie d'une carte d'identité (ID)	33
Numérisation à partir du panneau de commande de l'imprimante.....	34
Numérisation à l'aide de l'application HP Smart (iOS, Android, Windows 10 et macOS).....	35
Numérisation à l'aide du logiciel de l'imprimante HP.....	35
Numérisation à partir d'un ordinateur.....	35
Modification des paramètres de numérisation (Windows)	36
Création d'un nouveau raccourci de numérisation (Windows).....	37
Numérisation à l'aide de Webscan.....	37
Pour activer Webscan	37
Pour numériser avec Webscan	37
Astuces pour réussir votre numérisation et votre copie.....	38
Télécopie mobile.....	38
Utiliser la télécopie mobile dans l'application HP Smart	38
6 Télécopie.....	40
Envoi d'une télécopie.....	40
Envoi d'une télécopie standard	40
Envoi d'une télécopie standard à partir de l'ordinateur	41
Envoi d'une télécopie depuis un téléphone.....	41
Envoi d'une télécopie à l'aide de la fonction de numérotation supervisée.....	42
Envoi d'une télécopie programmée.....	42
Envoi d'une télécopie en utilisant la mémoire de l'imprimante.....	43
Envoi d'une télécopie à plusieurs destinataires.....	43
Réception d'une télécopie.....	44
Réception d'une télécopie en mode manuel	44

Réimpression des télécopies reçues en mémoire	44
Retransmission de télécopies à un autre numéro.....	45
Blocage des numéros de télécopieur indésirables.....	45
Réception de télécopies avec la fonction Télécopie numérique HP	46
Modification des paramètres de télécopie	46
Gestion des paramètres de télécopie	46
Paramètres de télécopie de base	47
Paramètres de télécopie avancés.....	48
Services de télécopie et de téléphonie numérique	51
Télécopie sur Voice over Internet Protocol.....	52
Afficher ou imprimer des rapports de télécopie.....	52
Impression de rapports de confirmation de télécopie	53
Afficher ou imprimer le journal de télécopies	53
Configuration du télécopieur supplémentaire	54
Configurer l'envoi de la télécopie.....	54
Test de la configuration du télécopieur	76
7 Configuration de votre imprimante	77
Configuration de l'imprimante à l'aide de l'Embedded Web Server (EWS).....	77
Pour accéder au serveur EWS et l'utiliser.....	77
Configurer les paramètres réseau IP	79
Attribution ou modification du mot de passe du système à l'aide de l'Embedded Web Server (EWS).....	79
Mise à jour de l'imprimante	80
Modification des paramètres de mise à jour de l'imprimante à partir du panneau de commande de l'imprimante.....	80
Mise à jour de l'imprimante à partir du panneau de commande de l'imprimante	80
Utilisation des services Web.....	80
Configuration des services Web.....	80
Suppression des services Web.....	81
8 Gestion de l'encre et des têtes d'impression.....	82
Vérification des niveaux d'encre	82
Vérification des niveaux d'encre estimés à partir du panneau de commande de l'imprimante.....	82
Vérification des niveaux d'encre estimés à partir du logiciel de l'imprimante (Windows)	82
Remplissage des réservoirs d'encre.....	82
Remplissage des réservoirs d'encre.....	83
Commande de fournitures d'encre	86
Impression avec de l'encre noire uniquement (Windows).....	86
Amélioration de la qualité d'impression	86
Impression d'une page de diagnostic de qualité d'impression (Windows).....	87
Comprendre la page de diagnostic de la qualité d'impression	87
Aligner et nettoyer les têtes d'impression	88
Alignement ou nettoyage des têtes d'impression à partir du panneau de commande de l'imprimante	88
Aligner ou nettoyer les têtes d'impression à partir de l'Embedded Web Server (EWS).....	88
Alignement ou nettoyage des têtes d'impression (Windows)	89

Nettoyer l'imprimante	89
Nettoyage de l'imprimante à partir du logiciel de l'imprimante (Windows)	89
Conseils relatifs à l'utilisation de l'encre et des têtes d'impression	89
Conseils relatifs aux têtes d'impression.....	89
Conseils d'impression	90
Déplacer l'imprimante	90
9 Résolution de problèmes	91
Problèmes d'alimentation et bourrages de papier	91
Élimination d'un blocage du chariot d'impression ou du papier	91
Conseils pour éviter les bourrages papier	97
Résolution des problèmes d'introduction du papier	97
Problème lié aux têtes d'impression	100
Vérifier si les têtes d'impression sont correctement installées.....	100
Nettoyage des contacts de la tête d'impression.....	101
Problèmes d'impression	103
Résolution des problèmes d'impression (macOS).....	104
Résolution des problèmes d'impression (Windows)	104
Problèmes de copie et de numérisation.....	106
Problèmes de télécopie	106
Exécuter un test de télécopie	106
Que faire en cas d'échec du test du télécopieur	107
Résolution des problèmes de télécopie	111
Problèmes de connexion réseau	115
Résoudre les problèmes de connexion réseau.....	115
Résoudre les problèmes de connexion Wi-Fi Direct.....	115
Résoudre les problèmes de connexion Ethernet	116
Restauration de la configuration d'usine et des paramètres par défaut.....	116
Restaurer les paramètres d'usine par défaut de l'imprimante à partir du panneau de commande de l'imprimante	116
Restauration des paramètres réseau de l'imprimante à partir du panneau de commande de l'imprimante	116
Restauration des paramètres réseau de l'imprimante à partir de l'imprimante	117
Résoudre les problèmes de services Web	117
Problèmes liés à l'imprimante	118
Maintenance de l'imprimante	118
Nettoyage de la vitre du scanner.....	119
Nettoyage de la vitre du chargeur de documents	120
Nettoyage de l'extérieur	120
Nettoyage du bac d'alimentation de documents	120
Assistance HP.....	122
Contacter HP	122
Enregistrer mon imprimante	123
Options de garantie supplémentaires	123
10 HP EcoSolutions (HP et l'environnement)	124

Gestion de l'alimentation.....	124
Mode Veille.....	124
Arrêt auto.....	124
Modification de l'heure du mode Veille et de l'arrêt automatique à partir de l'Embedded Web Server (EWS)	125
Mise sous et hors tension	125
Mode silencieux	125
Activation ou désactivation du mode silencieux ou modification des paramètres à partir de l'Embedded Web Server (EWS).....	126
Annexe A Informations techniques	127
Caractéristiques techniques	127
Informations sur les réglementations.....	129
Numéro de modèle réglementaire	129
Déclaration FCC	129
Instructions relatives au cordon d'alimentation	129
Déclaration de conformité VCCI (Classe B) destinée aux utilisateurs situés au Japon.....	130
Avis aux utilisateurs situés au Japon concernant le cordon d'alimentation.....	130
Déclaration pour l'Allemagne concernant les écrans de visualisation dans l'environnement de travail.....	130
Déclaration relative aux émissions sonores pour l'Allemagne	130
Informations sur les réglementations de l'Union européenne et du Royaume-Uni.....	130
Déclaration de conformité.....	130
Déclarations de conformité relatives aux produits filaires et sans fil	131
Accessibilité	137
Programme de gestion des produits en fonction de l'environnement	137
Conseils HP pour réduire votre impact environnemental.....	137
Conseils pour préserver l'environnement	137
Règlement n° 1275/2008 de la Commission de l'Union européenne	138
Papier	138
Plastiques	138
Fiches de données sur la sécurité.....	138
Programme de recyclage.....	138
Programme de recyclage de fournitures à jet d'encre HP.....	138
Consommation d'énergie.....	138
Mise au rebut de l'équipement usagé par les utilisateurs	139
Élimination des déchets au Brésil	139
Substances chimiques	139
Le tableau des substances/éléments dangereux et leur contenu (Chine).....	139
Déclaration de la condition de présence de l'étiquetage de substances à usage restreint (Taïwan).....	140
Restriction sur les substances dangereuses (Inde).....	141
Déclaration concernant les restrictions sur les substances dangereuses (Turquie).....	141
EPEAT	141
Informations utilisateur Ecolabel SEPA (Chine)	142
Eco-label pour imprimante, télécopieur et photocopieuse (Chine)	142
Mise au rebut des batteries à Taïwan	143
Directive sur les batteries de l'Union européenne	143
Avertissement relatif à la batterie pour le Brésil	143
Californie - Avis sur le perchlorate	143

1 Pour commencer

Cette section décrit les pièces de l'imprimante, les fonctions du panneau de commande et autres fonctions de l'imprimante.

Vues de l'imprimante

Cette rubrique décrit les pièces de l'imprimante.

Vues de face de l'imprimante



Tableau 1-1 Vue de face de l'imprimante - 1

Fonction	Description
1	Capot du chargeur
2	Bac d'entrée du chargeur de documents
3	Extension de sortie du chargeur de documents
4	Capot du scanner
5	Réservoirs d'encre
6	Guides de largeur du papier
7	Bac d'alimentation
8	Port USB avant
9	Bouton Marche/arrêt

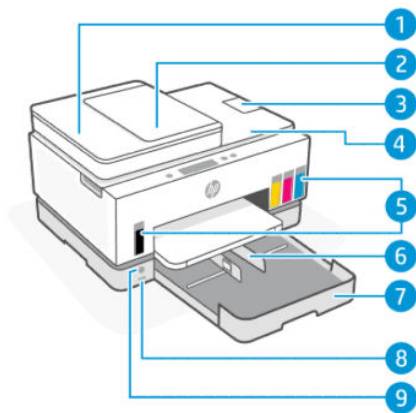

Tableau 1-2 Vues de face de l'imprimante - 2

Fonction	Description
10	Capot du scanner
11	Vitre du scanner
12	Vitre du chargeur de documents
13	Bac de sortie
14	Extension du bac de sortie
15	Panneau de commande
16	Porte d'accès à l'encre
17	Chariot d'impression
18	Barre de voyants d'état (voir Interpréter les voyants d'état.)

Vue arrière de l'imprimante

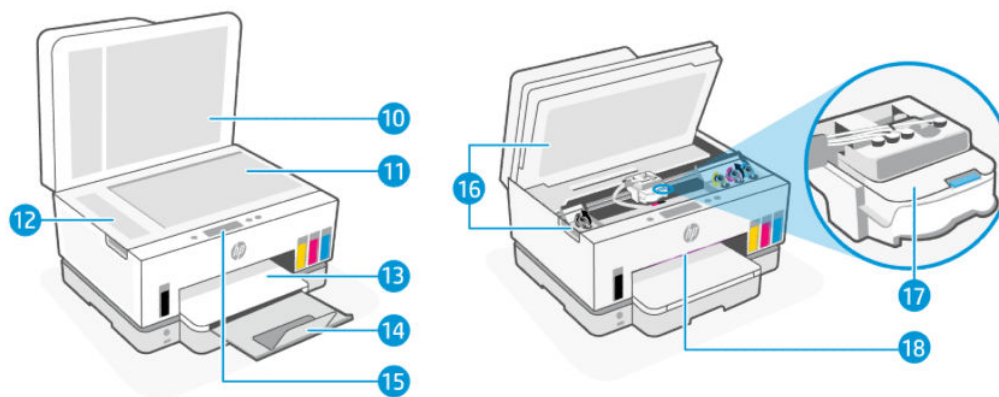

Tableau 1-3 Vue arrière de l'imprimante

Fonction	Description
1	Ports du télécopieur
2	Porte arrière
3	Bouton Wi-Fi

Tableau 1-3 Vue arrière de l'imprimante (suite)

Fonction	Description
4	Port Ethernet
5	Port USB
6	Branchement de l'alimentation

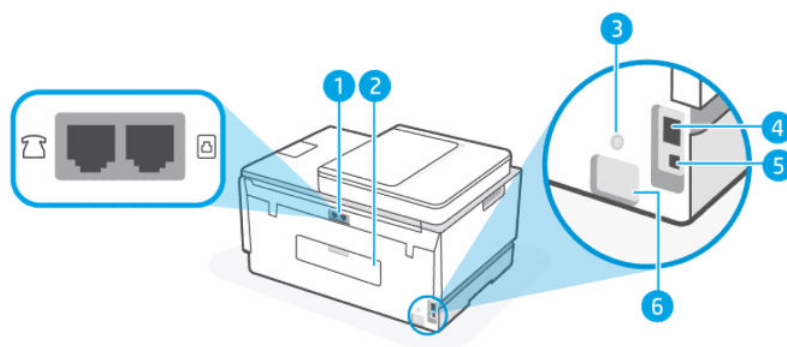
Vue intérieure de l'imprimante



Tableau 1-4 Vue intérieure de l'imprimante

Fonction	Description
1	Capots des réservoirs Les capots des réservoirs renferment les réservoirs d'encre des deux côtés de l'imprimante.
2	Bouchons des réservoirs Les bouchons de réservoir sont des bouchons pour sceller l'ouverture des réservoirs d'encre.
3	Réservoirs d'encre L'imprimante comporte quatre réservoirs d'encre. Chaque réservoir contient une encre de couleur différente : noir, jaune, magenta et cyan.
4	Loquet des têtes d'impression Le loquet des têtes d'impression sur le chariot d'impression permet de maintenir les têtes d'impression fixées sur le chariot. Assurez-vous que le loquet des têtes d'impression est bien fermé pour éviter des problèmes, tels que des blocages du chariot. ATTENTION : Après avoir configuré l'imprimante, n'ouvrez pas le loquet de la tête d'impression à moins d'y être invité.
5	Bouton du loquet des têtes d'impression Appuyez pour ouvrir le loquet des têtes d'impression. ATTENTION : Après avoir configuré l'imprimante, n'ouvrez pas le loquet de la tête d'impression à moins d'y être invité.
6	Bouton des tubes d'encre

Tableau 1-4 Vue intérieure de l'imprimante (suite)

Fonction	Description
	Appuyez pour déconnecter les tubes d'encre. Pour éviter les fuites d'encre ou les dommages à l'imprimante, vous devez déconnecter les tubes d'encre lorsque vous déplacez l'imprimante vers un autre emplacement en dehors de votre domicile ou de votre bureau après la configuration initiale.
7	<p>Têtes d'impression</p> <p>Les têtes d'impression sont les composants du mécanisme d'impression qui appliquent l'encre sur le papier. Il existe deux têtes d'impression : une tête d'impression couleur et une tête d'impression noire.</p> <p>L'alignement des têtes d'impression est le processus qui consiste à aligner les têtes d'impression afin d'améliorer la qualité d'impression. Consultez la section Amélioration de la qualité d'impression.</p>

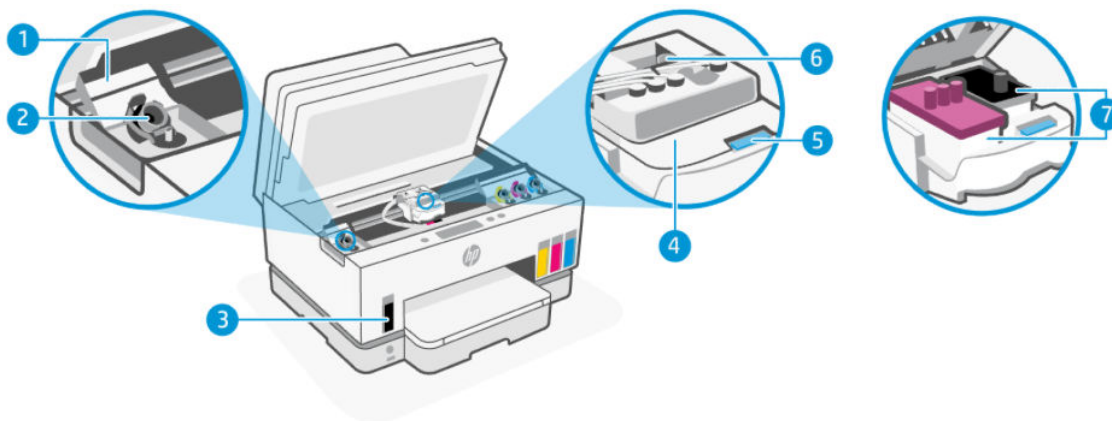
Fonctions du panneau de commande

Cette rubrique décrit les fonctions du panneau de commande de l'imprimante.

Présentation des boutons et voyants

Le schéma et le tableau associés suivants décrivent brièvement les caractéristiques du panneau de commande de l'imprimante.







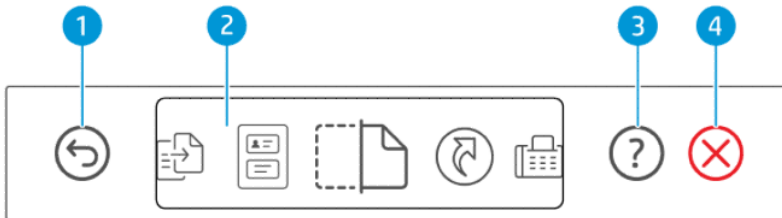

Tableau 1-5 Présentation du panneau de configuration

Fonction	Bouton	Description
1		<p>Bouton Précédent</p> <p>Retourne à l'écran précédent.</p>
2		<p>Écran du panneau de commande</p> <p>Touchez l'écran pour sélectionner les options ou fonctions, et parcourez les éléments du menu.</p>
3		<p>Bouton Aide</p> <p>Obtenez plus d'informations sur une fonctionnalité ou une opération en cours.</p>
4		<p>Bouton Annuler</p> <p>Interrompt l'opération en cours.</p>

Icônes de l'écran du panneau de commande

Tableau 1-6 Icônes de l'écran du panneau de commande

Icône	Description
	Copier Modifiez le type de document ou les paramètres.
	Copie de carte d'identité Placez une carte ou un document de petite taille n'importe où sur la vitre du scanner pour copier les deux côtés sur la même page. Consultez la section Copie d'une carte d'identité (ID) .
	Numériser Sélectionnez une destination pour votre numérisation.
	Raccourcis Accédez à une liste de tâches fréquemment utilisées. Utilisez l'application HP Smart pour créer et enregistrer la liste dans l'imprimante. Pour plus d'informations sur l'utilisation de HP Smart, consultez : <ul style="list-style-type: none">• iOS/Android : www.hp.com/go/hpsmart-help• Windows 10 : www.hp.com/go/hpsmartwin-help• macOS : www.hp.com/go/hpsmartmac-help
	Télécopie Envoyez ou réimprimez des télécopies.
	Menu Affichez les informations sur l'imprimante, les paramètres, les niveaux d'encre estimés, les rapports, etc., et accédez également aux informations d'aide ou aux vidéos.





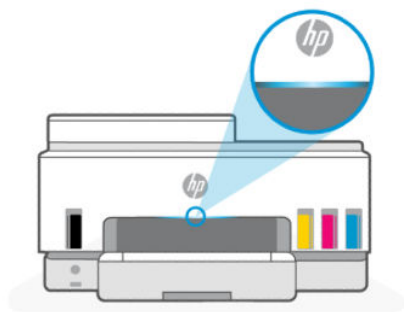

Interpréter les voyants d'état

Cette section vous aide à interpréter les voyants d'état de l'imprimante.



Présentation des voyants d'état

Tableau 1-7 Description

Voyant État		Description
	Orange	L'imprimante a besoin d'attention, une erreur s'est peut-être produite.
	Bleu	Affiche l'état de la connexion au réseau Wi-Fi. Consultez la section État du Wi-Fi et modèles de voyants d'état .
	Bleu clair	L'imprimante est inactive ou en mode veille tout en étant connectée à un réseau Wi-Fi. Consultez la section État du Wi-Fi et modèles de voyants d'état .
	Vert	L'imprimante est occupée à effectuer une mise à jour, ou s'allume ou s'éteint.
	Violet	L'imprimante est en mode de configuration Wi-Fi. Consultez la section État du Wi-Fi et modèles de voyants d'état .
	Blanc	L'imprimante est inactive, en veille ou en train de traiter une tâche.

Modèles des voyants d'état

Tableau 1-8 Orange





Comportement du voyant	Description
Un voyant orange fixe apparaît sur la barre. 	Une erreur s'est produite et bloque le travail. Vérifiez l'écran de l'imprimante ou l'application HP Smart pour obtenir des informations de dépannage.
Un voyant orange clignote rapidement. 	Une erreur grave s'est produite. Éteindre puis rallumer l'imprimante.
Le voyant bleu fixe clair s'allume, puis clignote en orange et recommence. 	L'imprimante ne parvient pas à se connecter à un réseau Wi-Fi. Pour résoudre les problèmes de connexion sans fil, consultez Problèmes de connexion réseau . Pour connecter l'imprimante à un réseau Wi-Fi, consultez Connecter votre imprimante à un réseau Wi-Fi avec l'application HP Smart ou Connexion de votre imprimante à un réseau Wi-Fi via la fonction WPS (Wi-Fi Protected Setup) .
Le voyant violet fixe clignote, puis clignote en orange et recommence. 	Indique une erreur Wi-Fi Protected Setup (WPS). Consultez la section Connexion de votre imprimante à un réseau Wi-Fi via la fonction WPS (Wi-Fi Protected Setup) .

Tableau 1-9 Vert

Comportement du voyant	Description
Le voyant vert clignote.	L'imprimante est en cours de démarrage ou d'arrêt, ou effectue une mise à jour du micrologiciel.

Tableau 1-9 Vert (suite)





Comportement du voyant	Description
	Consultez la section Mise à jour de l'imprimante .
Le voyant vert clignote au centre et s'étend vers l'extérieur en bleu, puis recommence. 	L'imprimante s'identifie lorsqu'elle est déclenchée par un périphérique iOS via les paramètres de l'imprimante.

Tableau 1-10 Blanc

Comportement du voyant	Description
Un voyant blanc fixe apparaît sur la barre. 	L'imprimante est inactive et n'est pas connectée à un réseau Wi-Fi. Pour connecter l'imprimante à un réseau Wi-Fi, consultez Connecter votre imprimante à un réseau Wi-Fi avec l'application HP Smart ou Connexion de votre imprimante à un réseau Wi-Fi via la fonction WPS (Wi-Fi Protected Setup) .
Un voyant blanc apparaît au centre de la barre. 	L'imprimante est en mode veille et n'est pas connectée à un réseau Wi-Fi.
Le voyant blanc s'agrandit du centre vers les bords, puis rétrécit et recommence. 	L'imprimante traite une tâche, il peut s'agir d'une impression, d'une copie, d'une numérisation ou d'une télécopie.

État du Wi-Fi et modèles de voyants d'état

Pour activer ou désactiver la fonction sans fil de l'imprimante

1. Sur l'écran d'accueil de l'imprimante, tapez sur  (Menu).
2. Faites défiler vers le bas pour appuyer sur **Paramètres**.
3. Appuyez sur **Réseau** puis sur **Wi-Fi**.
4. Appuyez sur le bouton à bascule à côté de **Wi-Fi** pour activer ou désactiver la fonctionnalité sans fil.

Tableau 1-11 État du Wi-Fi et modèles de voyants d'état





Voyant État	État du Wi-Fi
Un voyant blanc fixe s'allume sur la barre. 	L'imprimante est inactive et n'est pas connectée à un réseau Wi-Fi. Pour connecter l'imprimante à un réseau Wi-Fi, consultez Connecter votre imprimante à un réseau Wi-Fi avec l'application HP Smart ou Connexion de votre imprimante à un réseau Wi-Fi via la fonction WPS (Wi-Fi Protected Setup) .
Un voyant bleu clair fixe s'allume sur la barre.	L'imprimante est inactive mais est connectée à un réseau Wi-Fi.

Tableau 1-11 État du Wi-Fi et modèles de voyants d'état (suite)

Voyant État	État du Wi-Fi
	L'imprimante est en mode veille et est connectée à un réseau Wi-Fi.
	L'imprimante tente de se connecter à un réseau Wi-Fi.
	L'imprimante ne parvient pas à se connecter à un réseau Wi-Fi. Pour résoudre les problèmes de connexion sans fil, consultez Problèmes de connexion réseau . Pour connecter l'imprimante à un réseau Wi-Fi, consultez Connecter votre imprimante à un réseau Wi-Fi avec l'application HP Smart ou Connexion de votre imprimante à un réseau Wi-Fi via la fonction WPS (Wi-Fi Protected Setup) .
	L'imprimante est en mode configuration Wi-Fi. Cette configuration dure 2 heures après la première mise sous tension de l'imprimante. Reportez-vous aux sections Connexion de votre imprimante et Restauration des paramètres réseau de l'imprimante à partir du panneau de commande de l'imprimante .
	Indique une erreur Wi-Fi Protected Setup (WPS). Consultez la section Connexion de votre imprimante à un réseau Wi-Fi via la fonction WPS (Wi-Fi Protected Setup) .

Impression des rapports à partir du panneau de commande de l'imprimante

Cette rubrique décrit les rapports de l'imprimante et comment les imprimer.

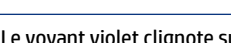
Imprimer un rapport ou une page d'informations

1. Sur l'écran d'accueil de l'imprimante, appuyez sur  (Menu).
2. Appuyez sur **Info**.
3. Sélectionnez les informations que vous souhaitez imprimer et appuyez sur l'icône d'impression.

Pour toute autre information ou rapport, consultez les instructions suivantes.

Tableau 1-12 Imprimer des rapports

Rapport d'imprimante	Description	Comment imprimer
Rapport d'état de l'imprimante	La page fournit un résumé des informations sur l'imprimante, l'état actuel et les paramètres, y compris les paramètres de connectivité, ainsi que les paramètres et l'utilisation d'impression, de numérisation ou de télécopie.	<ol style="list-style-type: none"> 1. Dans Menu, faites défiler vers le bas puis appuyez sur Outils. 2. Cliquez sur Rapports. 3. Appuyez sur Rapports d'état, puis sélectionnez Rapport d'état de l'imprimante.
Rapport de test du réseau Wi-Fi et page de configuration du réseau	<p>Le rapport de test du réseau Wi-Fi affiche les résultats de diagnostics pour l'état du réseau Wi-Fi, la puissance du signal Wi-Fi, les réseaux détectés, etc.</p> <p>La page de configuration du réseau affiche l'état du réseau, le nom d'hôte, le nom du réseau, etc.</p>	<ol style="list-style-type: none"> 1. Dans Menu, faites défiler vers le bas puis appuyez sur Outils. 2. Cliquez sur Rapports. 3. Appuyez sur Rapports d'état, puis sélectionnez l'option souhaitée.
Guide de mise en route rapide du réseau Wi-Fi	Fournit des instructions pour vous aider à connecter votre imprimante à un réseau Wi-Fi.	<ol style="list-style-type: none"> 1. Dans Menu, faites défiler vers le bas puis appuyez sur Paramètres. 2. Appuyez sur Réseau, appuyez sur Wi-Fi, puis sélectionnez l'option pour imprimer le guide.
Rapport de diagnostic de qualité d'impression	Vous pouvez imprimer une page de diagnostic pour déterminer si un nettoyage ou un alignement des têtes d'impression est recommandé pour améliorer la qualité d'impression. Consultez la section Impression d'une page de diagnostic de qualité d'impression (Windows) .	<ol style="list-style-type: none"> 1. Dans Menu, faites défiler vers le bas puis appuyez sur Outils. 2. Appuyez sur Dépannage, puis appuyez sur Qualité d'impression. 3. Sélectionnez le rapport, puis suivez les instructions à l'écran pour l'imprimer.
Rapports de télécopie	<p>Vous pouvez imprimer un journal des télécopies qui ont été envoyées et reçues en utilisant l'imprimante.</p> <p>Le rapport sur la dernière transaction de télécopie imprime les détails relatifs à cette dernière transaction de télécopie. Ces détails incluent le numéro de télécopie, le nombre de pages et le statut de la télécopie.</p>	<ol style="list-style-type: none"> 1. Dans Menu, faites défiler vers le bas puis appuyez sur Outils. 2. Cliquez sur Rapports. 3. Appuyez sur Rapports du télécopieur, puis sélectionnez l'option que vous souhaitez imprimer.

Modification des paramètres de l'imprimante



REMARQUE : Vous pouvez également consulter ou modifier les paramètres de l'imprimante en utilisant le logiciel de l'imprimante HP. Consultez la section [Utiliser le logiciel de l'imprimante HP](#).

Modification des paramètres de l'imprimante à partir du panneau de commande de l'imprimante

Vous pouvez modifier les paramètres de l'imprimante tels que la date, l'heure, l'heure de veille ou d'arrêt et le volume à partir du panneau de commande.

1. Sur l'écran d'accueil de l'imprimante, tapez sur  (**Menu**).
2. Faites défiler vers le bas pour appuyer sur **Paramètres**.
3. Appuyez sur **Général**.

4. Sélectionnez l'option souhaitée et apportez les modifications nécessaires.

Modification des paramètres de l'imprimante à partir de l'Embedded Web Server (EWS)

1. Ouvrez le serveur EWS. Consultez la section [Pour accéder au serveur EWS et l'utiliser](#).
2. Recherchez un paramètre. Ou cliquez sur la fonction ou l'onglet souhaité, puis sélectionnez un paramètre dans le menu de gauche.
3. Apportez les modifications nécessaires.

Modification des paramètres de l'imprimante depuis HP Smart (iOS, Android et Windows 10)

1. Ouvrez l'application HP Smart sur votre ordinateur ou votre périphérique mobile. Consultez la section [Utiliser l'application HP Smart pour l'impression, la numérisation et la gestion](#).
2. Sélectionnez votre imprimante, puis cliquez ou appuyez sur **Paramètres imprimante**.
3. Sélectionnez l'option souhaitée et apportez les modifications nécessaires.

Utiliser le logiciel de l'imprimante HP

Vous pouvez utiliser le logiciel de l'imprimante HP pour configurer les paramètres de l'imprimante, vérifier les niveaux d'encre estimés, commander des consommables, entretenir l'imprimante, résoudre des problèmes d'impression, etc.

- Si vous utilisez l'application HP Smart au lieu du logiciel de l'imprimante, reportez-vous à la section [Utiliser l'application HP Smart pour l'impression, la numérisation et la gestion](#).
- L'application ou le logiciel doit être installé sur chaque périphérique pour pouvoir imprimer.
- Windows 7 Service Pack 1 (SP1) est requis pour installer le logiciel de l'imprimante HP.

Installation du logiciel de l'imprimante HP et ouverture du logiciel

1. Visitez [Installation du logiciel de l'imprimante HP et ouverture du logiciel](#) pour télécharger le logiciel et l'installer sur votre ordinateur.
2. Ouvrez le logiciel.
 - **Windows 10** : Sur le bureau de l'ordinateur, cliquez sur **Démarrer**, sélectionnez **HP** dans la liste des applications, puis sélectionnez l'icône portant le nom de votre imprimante.
 - **Windows 7** : Sur le bureau de l'ordinateur, cliquez sur **Démarrer**, sélectionnez **Tous les programmes**, cliquez sur **HP** et sur le dossier de votre imprimante, puis sélectionnez l'icône portant le nom de votre imprimante.

Utiliser l'application HP Smart pour l'impression, la numérisation et la gestion

L'application HP Smart peut vous aider à exécuter différentes tâches d'impression, y compris les actions suivantes :

- Configurer et connecter votre imprimante.
- Imprimer et numériser des documents et des photos.
- Partager des documents par e-mail et d'autres applications.
- Gérer les paramètres de l'imprimante, vérifier l'état de l'imprimante, imprimer des rapports et commander des consommables.



REMARQUE :

- HP Smart est prise en charge sur les périphériques mobiles et les ordinateurs exécutant iOS, Android, Windows 10, et macOS (versions 10.14, 10.15, et 11.0).
- Il se peut que l'application HP Smart ne soit pas disponible dans toutes les langues. Il se peut que certaines fonctions ne soient pas disponibles sur tous les modèles d'imprimantes.

Installer et ouvrir l'application HP Smart

1. Rendez-vous sur le site 123.hp.com pour télécharger et installer HP Smart sur votre périphérique.



REMARQUE : Périphériques iOS, Android, Windows 10, et macOS : Vous pouvez également télécharger l'application HP Smart depuis les boutiques d'applications respectives du périphérique.

2. Ouvrez HP Smart après installation.
 - **iOS/Android :** À partir du bureau du périphérique mobile ou le menu de l'application, appuyez sur HP Smart.
 - **Windows 10 :** À partir du bureau de l'ordinateur, cliquez sur **Démarrer**, puis sélectionnez **HP Smart** dans la liste des applications.
 - **macOS :** Dans la barre de lancement, sélectionnez HP Smart.
3. Connectez votre imprimante en mode sans fil grâce à l'application HP Smart. Consultez la section [Connecter votre imprimante à un réseau Wi-Fi avec l'application HP Smart](#).
4. Lorsque vous y êtes invité, créez un compte HP et enregistrez l'imprimante.

Si vous êtes invité à saisir un mot de passe au cours du processus, saisissez le code PIN indiqué sur une étiquette dans la zone d'accès à l'encre ou la zone d'accès aux cartouches.

En savoir plus sur HP Smart

Pour apprendre à connecter, imprimer et numériser avec l'application HP Smart, rendez-vous sur le site web de votre périphérique :

- **iOS/iPadOS/Android :** www.hp.com/go/hpsmart-help
- **Windows 10 :** www.hp.com/go/hpsmartwin-help
- **macOS :** www.hp.com/go/hpsmartmac-help

2 Connexion de votre imprimante

Cette section décrit les différentes façons de connecter votre imprimante.

Avant de commencer



REMARQUE :

- Pour activer ou désactiver la fonction sans fil de l'imprimante, consultez la section [État du Wi-Fi et modèles de voyants d'état](#) .
- Pour résoudre les problèmes de connexion réseau, consultez [Résoudre les problèmes de connexion réseau](#).

Vérifiez les points suivants :

- Le réseau Wi-Fi est configuré et fonctionne correctement.
- L'imprimante et les ordinateurs qui l'utilisent sont connectés au même réseau (sous-réseau).

Lors de la connexion de l'imprimante, vous pouvez être invité à entrer le nom du réseau Wi-Fi (SSID) et un mot de passe Wi-Fi.

- Le nom du réseau Wi-Fi est le nom de votre réseau Wi-Fi.
- Le mot de passe Wi-Fi empêche d'autres personnes de se connecter à votre réseau Wi-Fi sans votre autorisation. Suivant le niveau de sécurité requis, votre réseau Wi-Fi utilise une clé WPA ou un code de sécurité WEP.

Si vous n'avez pas modifié le nom de réseau ni la clé de sécurité depuis l'installation de votre réseau Wi-Fi, vous pouvez trouver ces données inscrites au dos ou sur le côté du routeur sans fil.

Si vous ne parvenez pas à trouver le nom de réseau ou le code de sécurité, ou que vous les avez oubliés, consultez la documentation fournie avec votre ordinateur ou votre routeur sans fil. Si vous ne parvenez toujours pas à connaître ces informations, contactez l'administrateur réseau ou la personne responsable de la configuration du réseau Wi-Fi.

Connecter votre imprimante à un réseau Wi-Fi avec l'application HP Smart

Installez l'application HP Smart sur votre ordinateur ou votre périphérique mobile et utilisez l'application pour configurer ou connecter l'imprimante à votre réseau Wi-Fi.

Pour des informations sur HP Smart y compris l'emplacement de téléchargement de l'application, consultez la section [Utiliser l'application HP Smart pour l'impression, la numérisation et la gestion](#).

1. Vérifiez que votre ordinateur ou votre périphérique mobile est relié à votre réseau Wi-Fi. Sur votre périphérique mobile, activez la fonction Bluetooth et les services de localisation.



REMARQUE : HP Smart utilise la fonction Bluetooth uniquement pour la configuration de l'imprimante. Elle ne prend pas en charge la fonction Impression avec le Bluetooth.

2. Si la fonction Wi-Fi de votre imprimante était précédemment désactivée, assurez-vous de l'activer. Consultez la section [État du Wi-Fi et modèles de voyants d'état](#).
3. Si l'imprimante ne se trouve plus dans le mode de configuration Wi-Fi, restaurez les paramètres réseau de l'imprimante. Consultez la section [Restauration des paramètres réseau de l'imprimante à partir du panneau de commande de l'imprimante](#).



REMARQUE : Pour certaines imprimantes ou certains modèles, le voyant violet commence à clignoter sur la barre lumineuse d'état ou le voyant Wi-Fi clignote lorsque l'imprimante est en mode Configuration Wi-Fi. Consultez la section [État du Wi-Fi et modèles de voyants d'état](#).

4. Ouvrez l'application HP Smart sur votre ordinateur ou votre périphérique mobile. Consultez la section [Utiliser l'application HP Smart pour l'impression, la numérisation et la gestion](#).
5. Cliquez ou appuyez sur  (icône Plus) ou sur **Ajouter une imprimante**, puis choisissez l'option pour sélectionner ou ajouter une imprimante.

Suivez les instructions pour ajouter l'imprimante à votre réseau.

6. Lorsque vous y êtes invité, créez un compte HP et enregistrez l'imprimante.

Si vous êtes invité à saisir un mot de passe au cours du processus, saisissez le code PIN indiqué sur une étiquette dans la zone d'accès à l'encre ou la zone d'accès aux cartouches.

Connexion de votre imprimante à un réseau Wi-Fi avec un routeur

Cette rubrique décrit comment connecter votre imprimante à un réseau Wi-Fi avec un routeur.

Connexion de votre imprimante à un réseau Wi-Fi avec le logiciel de l'imprimante HP

Pour connecter l'imprimante à un réseau WLAN 802.11 sans fil intégré, assurez-vous des points suivants :

- Un réseau 802.11a/g/n sans fil comprenant un routeur ou un point d'accès sans fil.



REMARQUE : L'imprimante prend en charge des connexions de 2,4 GHz et 5 GHz.

- Vérifiez que votre ordinateur est connecté au même réseau Wi-Fi que celui auquel vous prévoyez de connecter l'imprimante.
- Le nom du réseau (SSID).
- La clé WEP ou la phrase de sécurité WPA (le cas échéant).

Connexion de votre imprimante en utilisant le logiciel de l'imprimante HP (Windows)

Si vous souhaitez connecter l'imprimante au réseau sans fil à l'aide du logiciel HP, placez l'imprimante en mode de configuration du réseau Wi-Fi en restaurant les paramètres réseau de l'imprimante. Consultez la section [Restauration de la configuration d'usine et des paramètres par défaut](#).

1. Dans le logiciel de l'imprimante HP (disponible à partir du menu **Démarrer**), cliquez sur **Outils**.
Pour plus d'informations sur ce logiciel, reportez-vous à la section [Utiliser le logiciel de l'imprimante HP](#).
2. Cliquez sur **Configuration du périphérique & Logiciel**.
3. Cliquez sur **Connecter un nouveau périphérique**.
4. Sélectionnez **Configuration manuelle**, sélectionnez l'option sans fil, puis suivez les instructions à l'écran.

Connecter votre imprimante à un réseau Wi-Fi à l'aide du panneau de commande de l'imprimante

Utilisez l'Assistant de configuration Wi-Fi depuis l'écran du panneau de commande pour configurer la connexion Wi-Fi.



REMARQUE : Avant de continuer, parcourez la liste et allez sur [Avant de commencer](#).

1. Sur l'écran d'accueil de l'imprimante, tapez sur  (**Menu**).
2. Faites défiler vers le bas pour appuyer sur **Paramètres**.
3. Appuyez sur **Réseau** puis sur **Wi-Fi**.
4. Faites défiler vers le bas pour appuyer sur **Configuration Wi-Fi** ou **Configuration Wi-Fi protégée**.
5. Suivez les instructions qui s'affichent à l'écran pour terminer la configuration.

Connexion de votre imprimante à un réseau Wi-Fi via la fonction WPS (Wi-Fi Protected Setup)

Cette méthode de configuration de réseau Wi-Fi peut être utilisée si votre routeur est doté d'un bouton WPS.

Si le routeur ne possède pas ce bouton, il est recommandé que vous connectiez l'imprimante à l'aide de l'application HP Smart. Consultez la section [Connecter votre imprimante à un réseau Wi-Fi avec l'application HP Smart](#).

1. Assurez-vous que votre routeur et votre imprimante ne sont pas trop éloignés les uns des autres.
2. Pour configurer WPS, consultez la section [Connecter votre imprimante à un réseau Wi-Fi à l'aide du panneau de commande de l'imprimante](#).
3. Appuyez sur le bouton WPS de votre routeur.



REMARQUE :

- Assurez-vous d'appuyer sur le bouton WPS situé sur le routeur dans les 2 minutes.
 - Si l'imprimante se connecte avec succès, le voyant Wi-Fi cesse de clignoter mais reste allumé.
4. Ouvrez l'application HP Smart sur votre ordinateur ou votre périphérique mobile. Consultez la section [Utiliser l'application HP Smart pour l'impression, la numérisation et la gestion](#).

5. Cliquez ou appuyez sur  (icône Plus) ou sur **Ajouter une imprimante**, puis choisissez l'option pour sélectionner ou ajouter une imprimante.

Suivez les instructions pour ajouter l'imprimante à votre réseau.

6. Lorsque vous y êtes invité, créez un compte HP et enregistrez l'imprimante.

Si vous êtes invité à saisir un mot de passe au cours du processus, saisissez le code PIN indiqué sur une étiquette dans la zone d'accès à l'encre ou la zone d'accès aux cartouches.

Connexion de l'imprimante à un réseau Ethernet

Si votre réseau Ethernet ne possède pas de connexion Internet, connectez l'imprimante en mode sans fil à l'application HP Smart. Consultez la section [Connecter votre imprimante à un réseau Wi-Fi avec l'application HP Smart](#).

1. Vérifiez que votre ordinateur est raccordé au routeur.
2. Connectez votre imprimante et votre routeur à l'aide d'un câble Ethernet. (Câble Ethernet vendu séparément.)



REMARQUE :

- La connexion Wi-Fi est automatiquement désactivée lorsque vous branchez le câble Ethernet.
- Pour connecter l'imprimante en mode sans fil, débranchez le câble Ethernet et connectez l'imprimante à votre réseau Wi-Fi à l'aide de HP Smart. Consultez la section [Connecter votre imprimante à un réseau Wi-Fi avec l'application HP Smart](#).

3. Ouvrez l'application HP Smart sur votre ordinateur. Consultez la section [Utiliser l'application HP Smart pour l'impression, la numérisation et la gestion](#).

4. Cliquez ou appuyez sur  (icône Plus) ou sur **Ajouter une imprimante**, puis choisissez l'option pour sélectionner ou ajouter une imprimante.

Suivez les instructions pour ajouter l'imprimante à votre réseau.

5. Lorsque vous y êtes invité, créez un compte HP et enregistrez l'imprimante.

Si vous êtes invité à saisir un mot de passe au cours du processus, saisissez le code PIN indiqué sur une étiquette dans la zone d'accès à l'encre ou la zone d'accès aux cartouches.

Connexion de votre imprimante à l'aide d'un câble USB

1. Si nécessaire, retirez l'étiquette qui recouvre le port USB à l'arrière de l'imprimante.
2. Connectez l'imprimante et l'ordinateur à l'aide d'un câble USB.
3. Ouvrez l'application HP Smart sur votre ordinateur. Consultez la section [Utiliser l'application HP Smart pour l'impression, la numérisation et la gestion](#).

4. Cliquez ou appuyez sur l'icône Plus  ou sur **Ajouter une imprimante**, puis choisissez l'option pour sélectionner ou ajouter une imprimante.

Suivez les instructions pour ajouter l'imprimante.

5. Lorsque vous y êtes invité, créez un compte HP et enregistrez l'imprimante.

Si vous êtes invité à saisir un mot de passe au cours du processus, saisissez le code PIN indiqué sur une étiquette dans la zone d'accès à l'encre ou la zone d'accès aux cartouches.

Changer de type de connexion

Cette rubrique décrit comment modifier le type de connexion de votre imprimante.

Connexion USB vers une connexion sans fil

Windows 10/macOS

1. Déconnectez le câble USB de l'imprimante.
2. Vérifiez que votre ordinateur ou votre périphérique mobile est relié à votre réseau Wi-Fi. Sur votre périphérique mobile, activez la fonction Bluetooth et les services de localisation.
3. Si la fonction Wi-Fi de votre imprimante était précédemment désactivée, assurez-vous de l'activer. Pour plus d'informations sur l'état du réseau Wi-Fi, consultez la section [État du Wi-Fi et modèles de voyants d'état](#).
4. Si l'imprimante ne se trouve plus dans le mode de configuration Wi-Fi, restaurez les paramètres réseau de l'imprimante. Consultez la section [Restauration des paramètres réseau de l'imprimante à partir du panneau de commande de l'imprimante](#).
5. Ouvrez l'application HP Smart sur votre ordinateur ou votre périphérique mobile. Consultez la section [Utiliser l'application HP Smart pour l'impression, la numérisation et la gestion](#).
6. Lorsque vous y êtes invité, créez un compte HP et enregistrez l'imprimante.

Si vous êtes invité à saisir un mot de passe au cours du processus, saisissez le code PIN indiqué sur une étiquette dans la zone d'accès à l'encre ou la zone d'accès aux cartouches.
7. Suivez les instructions à l'écran pour connecter l'imprimante à votre réseau Wi-Fi.

Windows 7

1. Ouvrez le logiciel de l'imprimante HP.

Si vous n'avez pas installé le logiciel de l'imprimante HP sur votre ordinateur, rendez-vous sur 123.hp.com pour télécharger et installer le logiciel de l'imprimante.



REMARQUE : Windows 7 Service Pack 1 (SP1) est requis pour installer le logiciel de l'imprimante HP.

2. Dans logiciel d'impression, cliquez sur **Outils**, puis sur **Configuration du périphérique & Logiciel**.
3. Sélectionnez **Convertir un périphérique connecté en USB à une connexion sans fil**. Suivez les instructions à l'écran.

Connexion sans fil vers une connexion USB

Windows/macOS

1. Si nécessaire, retirez l'étiquette qui recouvre le port USB à l'arrière de l'imprimante.
2. Connectez l'imprimante et l'ordinateur à l'aide d'un câble USB.
3. Ouvrez l'application HP Smart sur votre ordinateur. Consultez la section [Utiliser l'application HP Smart pour l'impression, la numérisation et la gestion](#).
4. Cliquez ou appuyez sur l'icône Plus  ou sur **Ajouter une imprimante**, puis choisissez l'option pour sélectionner ou ajouter une imprimante.

Suivez les instructions pour ajouter l'imprimante.

5. Lorsque vous y êtes invité, créez un compte HP et enregistrez l'imprimante.

Si vous êtes invité à saisir un mot de passe au cours du processus, saisissez le code PIN indiqué sur une étiquette dans la zone d'accès à l'encre ou la zone d'accès aux cartouches.

3 Principes de base relatifs au chargement de supports et au papier

Cette section décrit comment modifier les paramètres papier et charger un support différent dans l'imprimante.

Chargement du papier

Cette rubrique décrit comment charger du papier dans le bac d'alimentation.



REMARQUE :

- Ne chargez pas de papier pendant que l'imprimante est en cours d'impression.
- Si un autre papier se trouve dans le bac d'entrée, retirez-le avant de charger un type ou format de papier différent.
- Lorsque vous y êtes invité après le chargement du papier, modifiez les paramètres du papier sur le panneau de commande de l'imprimante pour qu'ils correspondent au papier que vous utilisez.
- Pour les supports pris en charge par votre imprimante, reportez-vous au logiciel de l'imprimante ou à l'Embedded Web Server (EWS). Pour ouvrir le serveur EWS, reportez-vous à la section [Pour accéder au serveur EWS et l'utiliser](#).

Pour charger du papier ordinaire

1. Ouvrez le bac d'entrée.

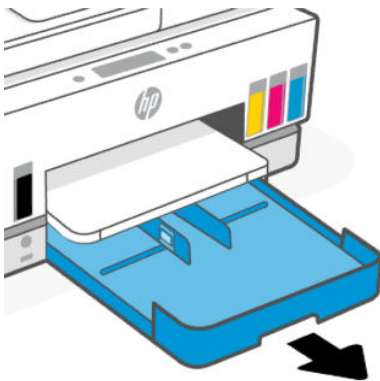

2. Appuyez sur le bouton du guide de largeur du papier et maintenez-le enfoncé, puis faites glisser les guides vers les bords du bac.

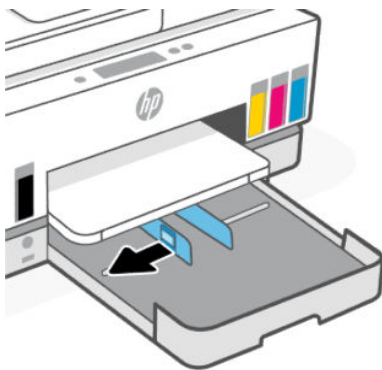
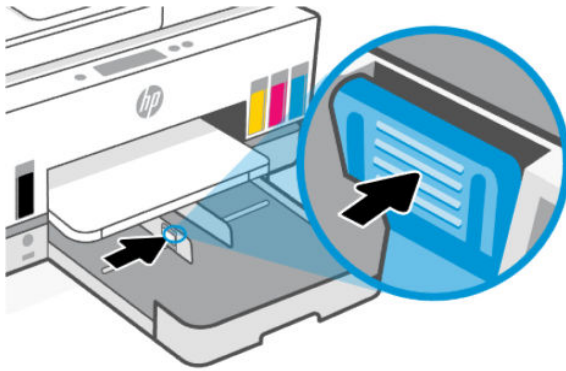

3. Insérez le papier en orientation portrait et face à imprimer vers le bas.

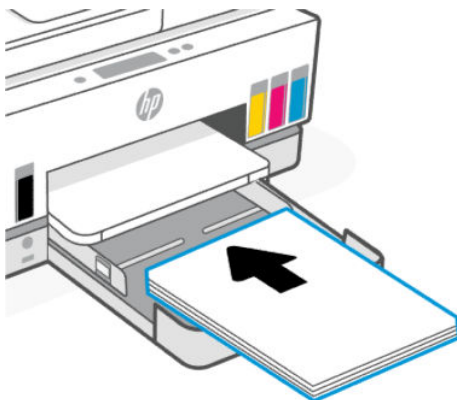

Assurez-vous que la pile de papier est alignée sur les lignes de format de papier appropriées dans le bac. Vérifiez que la pile de papier ne dépasse pas le marquage de hauteur de pile figurant dans le bac.



4. Faites glisser les guides de largeur dans le bac jusqu'à ce qu'ils entrent en contact avec le bord de la pile de papier.

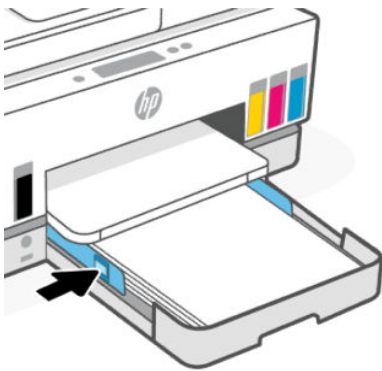

5. Fermez le bac d'entrée.

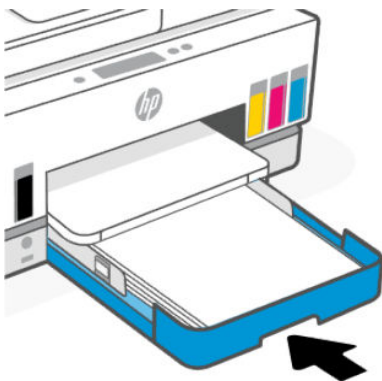

- Dépliez l'extension du bac de sortie.

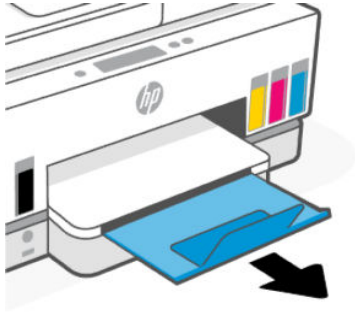

Charger du papier au format Légal

- Ouvrez le bac d'entrée.
- Appuyez sur le bouton du guide de largeur du papier et maintenez-le enfoncé, puis faites glisser les guides vers les bords du bac.
- Appuyez sur le bouton qui se trouve sur le bord avant du bac d'entrée et déployez le bac d'entrée.

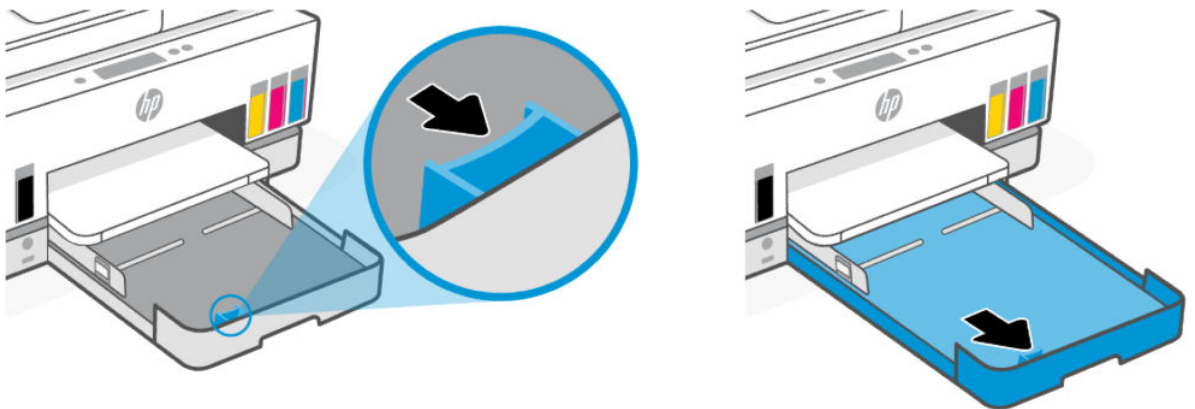

- Insérez le papier en orientation portrait et face à imprimer vers le bas.

Assurez-vous que la pile de papier est alignée sur les lignes de format de papier appropriées dans le bac. Vérifiez que la pile de papier ne dépasse pas le marquage de hauteur de pile figurant dans le bac.



5. Faites glisser les guides de largeur dans le bac jusqu'à ce qu'ils entrent en contact avec le bord de la pile de papier.

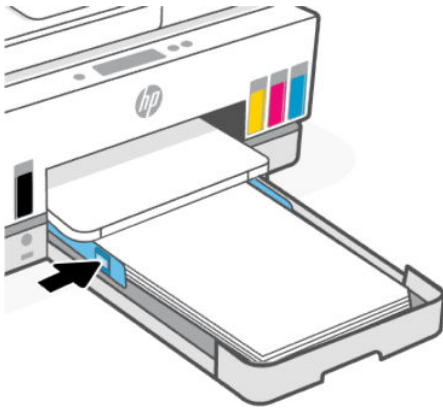

6. Fermez le bac d'entrée.



REMARQUE : Lorsque vous réinsérez le bac, l'extension doit rester à l'extérieur de l'imprimante.

7. Dépliez l'extension du bac de sortie.

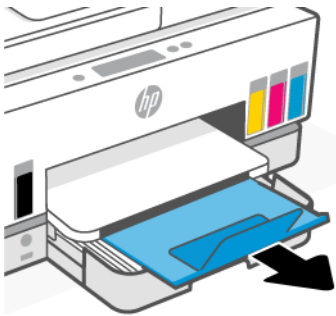

Pour charger une enveloppe

1. Ouvrez le bac d'entrée.
2. Appuyez sur le bouton du guide de largeur du papier et maintenez-le enfoncé, puis faites glisser les guides vers les bords du bac.

3. Insérez l'enveloppe en orientation portrait et face à imprimer vers le bas.

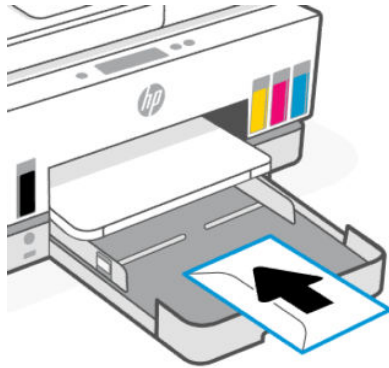

Assurez-vous que la pile de papier est alignée sur les lignes de format de papier appropriées dans le bac. Vérifiez que la pile de papier ne dépasse pas le marquage de hauteur de pile figurant dans le bac.



4. Faites glisser les guides de largeur dans le bac jusqu'à ce qu'ils entrent en contact avec le bord de la pile de papier.

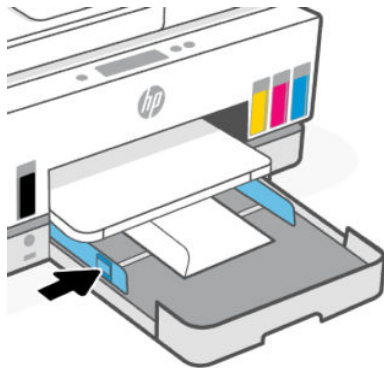

5. Fermez le bac d'entrée.
6. Dépliez l'extension du bac de sortie.

Chargement de cartes et de papier photo

1. Ouvrez le bac d'entrée.

2. Appuyez sur le bouton du guide de largeur du papier et maintenez-le enfoncé, puis faites glisser les guides vers les bords du bac.
3. Insérez les cartes ou le papier photo en orientation portrait et face à imprimer vers le bas.

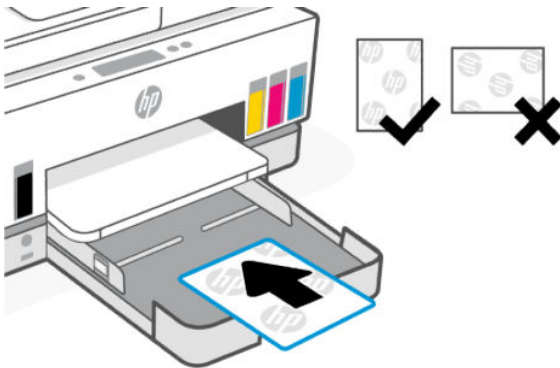

Assurez-vous que la pile de papier est alignée sur les lignes de format de papier appropriées dans le bac. Vérifiez que la pile de papier ne dépasse pas le marquage de hauteur de pile figurant dans le bac.



4. Faites glisser les guides de largeur dans le bac jusqu'à ce qu'ils entrent en contact avec le bord de la pile de papier.

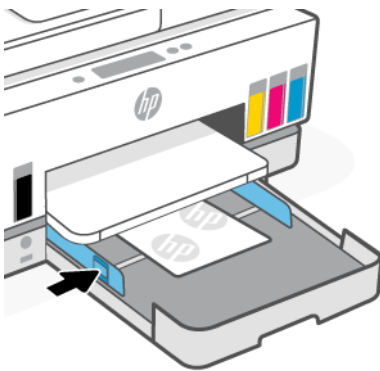

5. Fermez le bac d'entrée.
6. Dépliez l'extension du bac de sortie.

Chargement de l'original

Cette rubrique décrit comment charger un document original dans l'imprimante.

Positionner un original sur la vitre du scanner

1. Soulevez le capot du scanner.



2. Chargez l'original face à imprimer vers le bas sur la vitre du scanner (aligné sur le coin indiqué).



3. Refermez le capot du scanner.



Charger un original dans le chargeur de documents

1. Ouvrez l'extension du bac de sortie du chargeur de documents.

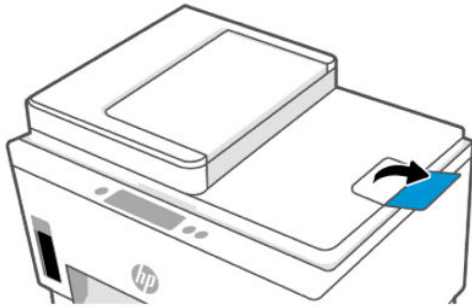

2. Ouvrez le bac d'alimentation du chargeur de documents.

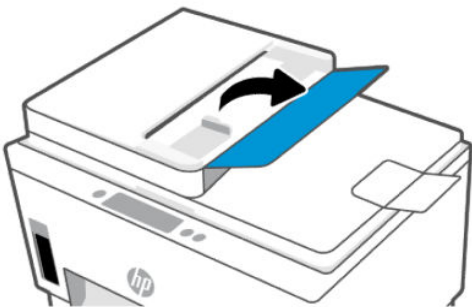

3. Faites glisser les guides de largeur du papier vers l'extérieur.

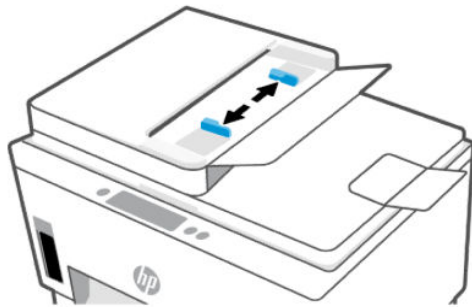

4. Chargez l'original, face imprimée orientée vers le haut, dans le bac d'alimentation.

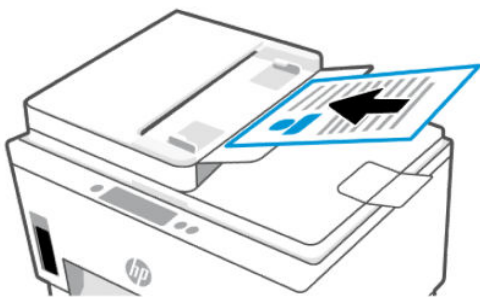

5. Faites glisser le guide de largeur du papier vers l'intérieur jusqu'à ce qu'il touche les bords du papier.

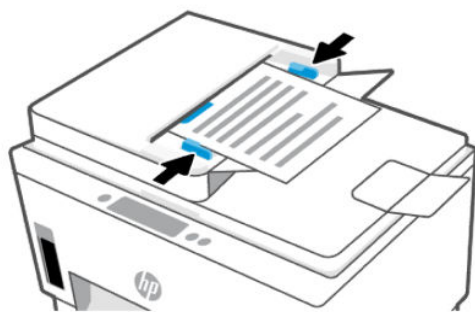

Modification des paramètres du papier

REMARQUE :

- Lorsque l'on vous y invite après le chargement du papier, modifiez les paramètres du papier sur le panneau de commande de l'imprimante pour qu'ils correspondent à ceux du papier que vous utilisez.
- Pour votre sécurité, certains paramètres de l'Embedded Web Server (EWS) sont protégés par un mot de passe. À l'invite, saisissez le mot de passe. Il s'agit du mot de passe que vous avez défini sur le serveur EWS ou du code PIN par défaut indiqué sur une étiquette dans la zone d'accès à l'encre.

Modification des paramètres de papier à partir de l'Embedded Web Server (EWS)

1. Ouvrez le serveur EWS. Consultez la section [Pour accéder au serveur EWS et l'utiliser](#).
2. Cliquez sur l'onglet **Paramètres**.
3. Dans le menu de gauche, cliquez sur **Préférences**.
4. Cliquez sur **Gestion des bacs et du papier**, puis effectuez les modifications nécessaires.
5. Cliquez sur **Appliquer**.

Principes de base relatifs au papier

L'imprimante est conçue pour accepter la plupart des types de papier bureautiques. Il est recommandé de tester différents types de papier d'impression avant d'en acheter de grandes quantités.

Pour obtenir une qualité d'impression maximale, utilisez du papier HP. Rendez-vous sur le site HP à l'adresse www.hp.com pour plus d'informations sur le papier HP.



HP recommande l'utilisation de papiers ordinaires dotés du logo ColorLok pour l'impression des documents de tous les jours. Tous les papiers présentant le logo ColorLok font l'objet de tests indépendants visant à déterminer leur conformité aux normes les plus exigeantes en termes de fiabilité et de qualité d'impression. Ils permettent d'obtenir des documents aux couleurs fidèles et éclatantes, aux noirs profonds, avec un temps de séchage inférieur à celui des autres papiers ordinaires. Les papiers munis du logo ColorLok, disponibles dans une grande diversité de grammages et de formats, peuvent être obtenus auprès de la plupart des fabricants de papier.

Papiers recommandés pour l'impression

Pour obtenir une qualité d'impression optimale, il est recommandé d'utiliser des papiers HP conçus spécialement pour le type de projet de votre impression. Selon votre pays/région, certains de ces papiers peuvent ne pas être disponibles.

Impression photo

- **papier photo HP Advanced**

Ce papier photo brillant offre un séchage instantané facilitant les manipulations sans taches. Ce papier résiste à l'eau, aux traînées d'encre, aux traces de doigts et à l'humidité. Vos impressions auront un aspect et une texture comparables à ceux qu'offrent les laboratoires de développement. Ces papiers sont disponibles en plusieurs formats, dont le format A4, 21,5 x 27,9 cm (8,5 x 11 pouces), 10 x 15 cm (4 x 6 pouces) et 13 x 18 cm (5 x 7 pouces). Ce papier est exempt d'acide afin de mieux préserver la longévité des documents.

- **Papier photo HP Everyday**

Imprimez des clichés couleur au quotidien à un prix modique en utilisant du papier conçu à cet effet. Ce papier photo à un prix abordable sèche rapidement pour une manipulation facile. Obtenez des images claires et nettes avec ce papier sur toute imprimante jet d'encre. Il est disponible en finition brillante en plusieurs formats, dont le format A4, 8,5 x 11 pouces, 5 x 7 pouces et 4 x 6 pouces (10 x 15 cm). Ce papier est exempt d'acide afin de mieux préserver la longévité des documents.

- **Lots HP Photo Value Pack**

Les lots HP Photo Value sont très pratiques, ils comprennent des cartouches d'encre originales HP et du papier photo HP Advanced pour vous faire économiser du temps et rendre l'impression de photos professionnelles plus abordable en utilisant votre imprimante HP. Les encres originales HP et le papier photo HP Advanced ont été conçus pour être utilisés ensemble pour des photos plus durables et plus vives, impression après impression. Une combinaison idéale pour l'impression de vos photos de vacances ou pour des tirages à partager.

Documents professionnels

- **Papier laser mat amélioré HP 150 g**

Ce papier est un papier laser mat épais, idéal pour l'impression de supports marketing en couleurs professionnelles, y compris les brochures.

- **Papier brillant HP pour brochures (180 g) ou Papier brillant professionnel HP (180 g)**

Ces papiers présentent une couche brillante sur les deux faces pour une utilisation recto verso. Ce papier convient parfaitement pour les reproductions de qualité photographique, les graphiques professionnels présentés en couverture de rapports, les présentations spéciales, les brochures, les dépliants publicitaires et les calendriers.

Impression quotidienne

Tous les papiers pouvant être utilisés pour imprimer au quotidien intègrent la technologie ColorLok qui réduit le nombre de stries et qui produit des noirs plus francs et des couleurs plus vives.

- **Papier jet d'encre HP Bright White**

Le Papier jet d'encre HP Bright White produit des couleurs contrastées et un texte très net. Il est suffisamment opaque pour permettre une impression couleur recto verso sans transparence, ce qui le rend idéal pour les bulletins d'informations, les rapports et les prospectus.

- **Papier pour impression HP**

Le Papier d'impression HP est un papier multifonction de haute qualité. Il produit des documents dont l'aspect et la texture sont plus substantiels que les documents imprimés sur du papier multi-usage standard ou du papier de copie. Ce papier est exempt d'acide afin de mieux préserver la longévité des documents.

- **Papier HP Office**

Le Papier HP Office est un papier multifonction de haute qualité. Il convient parfaitement aux copies, brouillons, mémos et autres documents quotidiens. Ce papier est exempt d'acide afin de mieux préserver la longévité des documents.

- **Papier HP Office recyclé**

Le papier HP Office recyclé est un papier multifonction de haute qualité composé de 30 % de fibres recyclées.

Commande de consommables papier HP

L'imprimante est conçue pour accepter la plupart des types de papier bureautiques. Pour obtenir une qualité d'impression maximale, utilisez du papier HP.

Pour commander du papier et d'autres consommables HP, accédez à www.hp.com. Actuellement, certaines parties du site Web HP sont uniquement disponibles en anglais.

HP recommande d'utiliser des papiers ordinaires comportant le logo ColorLok pour l'impression et la copie des documents quotidiens. Tous les papiers dotés du logo ColorLok sont testés de manière indépendante pour répondre aux normes élevées de fiabilité et de qualité d'impression de manière à produire des documents aux tracés nets, aux couleurs vives, aux noirs plus intenses et au séchage plus rapide que les papiers ordinaires de qualité inférieure. Les papiers munis du logo ColorLok, disponibles dans une grande diversité de grammages et de formats, peuvent être obtenus auprès de la plupart des fabricants de papier.

4 Impression

Cette section décrit comment imprimer depuis différents périphériques.

Cette imprimante est conçue pour fonctionner avec l'application HP Smart, une application logicielle qui permet d'imprimer et de numériser des documents et de gérer votre imprimante en toute simplicité depuis un smartphone, un ordinateur portable ou de bureau, ou d'autres périphériques.

Vous pouvez imprimer des documents et gérer l'imprimante depuis tous vos périphériques en installant l'application sur chaque périphérique. Pour plus d'informations sur l'application, reportez-vous à la section [Utiliser l'application HP Smart pour l'impression, la numérisation et la gestion](#).

Impression à partir d'un ordinateur sous Windows

1. Assurez-vous d'avoir installé le HP Smart. Consultez la section [Utiliser l'application HP Smart pour l'impression, la numérisation et la gestion](#).
2. Ouvrez le document que vous souhaitez imprimer.
3. Dans le menu **Fichier** de votre programme logiciel, sélectionnez l'option **Impression**.
4. Cliquez sur le bouton qui ouvre la boîte de dialogue **Propriétés**.

Selon l'application logicielle utilisée, ce bouton peut être libellé **Propriétés**, **Options**, **Configuration**, ou **Préférences**.

5. Vérifiez que votre imprimante est sélectionnée.
6. Modifiez les paramètres puis cliquez sur **OK**.
7. Cliquez sur **Impression** ou appuyez sur le bouton **OK** pour imprimer.

Impression depuis un ordinateur Mac

1. Assurez-vous d'avoir installé l'application HP Smart. Consultez la section [Utiliser l'application HP Smart pour l'impression, la numérisation et la gestion](#).
2. Sur l'ordinateur, ouvrez **Préférence Système**, et sélectionnez **Imprimantes et Scanners**.
3. Cliquez sur le bouton/icône Ajouter +, sélectionnez l'imprimante dans la liste des imprimantes, puis cliquez sur **Ajouter**.
4. Une fois connecté, ouvrez le document que vous souhaitez imprimer et utilisez la commande **Imprimer**.
5. Assurez-vous que l'imprimante souhaitée est sélectionnée.
6. Modifiez les éventuels paramètres d'impression.
7. Cliquez sur **Imprimer** pour imprimer le document.

Imprimer depuis des appareils mobiles

Vous pouvez utiliser l'application HP Smart pour imprimer des documents et des photos à partir de votre périphérique mobile, votre compte de médias sociaux ou votre stockage cloud.

Consultez la section [Utiliser l'application HP Smart pour l'impression, la numérisation et la gestion](#).

Vous pouvez également imprimer directement depuis vos périphériques mobiles à l'aide d'AirPrint (iOS) ou HP Print Service Plugin (Android) :

- **iOS** : Sur les périphériques qui utilisent iOS 4.2 ou une version ultérieure, AirPrint est préinstallé.
- **Android** : Téléchargez HP Print Service Plugin à partir de Google Play Store ou votre boutique d'applications préférée, et activez-le sur votre périphérique.

 **REMARQUE** : Vous pouvez imprimer avec l'application HP Smart ou AirPrint/HP Print Service Plugin lorsque le périphérique mobile se trouve sur le même réseau que l'imprimante ou sur un réseau différent (à l'aide de la fonction Wi-Fi Direct).

Impression avec une connexion sur le même réseau Wi-Fi

Vous pouvez imprimer des documents et des photos à partir de votre périphérique mobile lorsque celui-ci se trouve sur le même réseau Wi-Fi que l'imprimante.

Visitez le site www.hp.com/go/mobileprinting pour plus d'informations sur l'impression mobile.

 **REMARQUE** : Assurez-vous que votre périphérique mobile et votre imprimante sont connectés au même réseau Wi-Fi. Consultez la section [Connecter votre imprimante à un réseau Wi-Fi avec l'application HP Smart](#).

Imprimer sans connexion sur le même réseau Wi-Fi (Wi-Fi Direct)

La fonction Wi-Fi Direct vous permet de connecter directement votre ordinateur ou votre périphérique mobile à une imprimante et d'imprimer sans fil (sans connecter votre ordinateur ou périphérique mobile à un réseau sans fil existant).

Visitez la page www.hp.com/go/mobileprinting pour plus d'informations sur Wi-Fi Direct.

 **REMARQUE** :

- Vérifiez que la fonction Wi-Fi Direct de votre imprimante est activée.
 - Il est possible de connecter jusqu'à 5 ordinateurs et périphériques mobiles à l'imprimante à l'aide de la connexion Wi-Fi Direct.
-

Activation ou désactivation de Wi-Fi Direct

1. Sur l'écran d'accueil de l'imprimante, appuyez sur  (**Menu**).
2. Faites défiler vers le bas pour appuyer sur **Paramètres**.
3. Appuyez sur **Réseau**.
4. Faites défiler vers le bas pour appuyer sur **Wi-Fi Direct**.
5. Appuyez sur le bouton à bascule situé à côté de **Wi-Fi Direct** pour l'activer ou le désactiver.

6. Appuyez sur **Afficher les détails** pour voir l'état et les détails.



CONSEIL : Vous pouvez également activer la fonction Wi-Fi Direct depuis le serveur EWS. Pour plus d'informations sur l'utilisation du serveur EWS, voir la section [Pour accéder au serveur EWS et l'utiliser](#).

Retrouver le nom ou le mot de passe de Wi-Fi Direct

1. Sur l'écran d'accueil de l'écran de l'imprimante, appuyez sur  (**Menu**).
2. Appuyez sur **Info**, faites défiler vers le bas, puis appuyez sur **Wi-Fi Direct**.

Le nom et le mot de passe Wi-Fi Direct sont affichés à l'écran.



REMARQUE : Pour d'autres informations sur le réseau, imprimez la page de configuration du réseau. Consultez la section [Impression des rapports à partir du panneau de commande de l'imprimante](#).

Changement de mode de connexion

1. Sur l'écran d'accueil de l'imprimante, appuyez sur  (**Menu**).
2. Faites défiler vers le bas pour appuyer sur **Paramètres**.
3. Appuyez sur **Réseau**.
4. Faites défiler vers le bas pour appuyer sur **Wi-Fi Direct**.
5. Appuyez sur **Mode de connexion** et sélectionnez **Automatique** ou **Manuel**.

5 Copie, numérisation et télécopie mobile

Cette section décrit les fonctionnalités de copie, de numérisation et de télécopie mobile.

Copier depuis l'imprimante



REMARQUE : Tous les documents sont copiés en mode d'impression de qualité normale. Vous ne pouvez pas modifier la qualité du mode d'impression lors de la copie.

1. Chargez du papier dans le bac d'entrée.
Consultez la section [Chargement du papier](#).
2. Placez l'original face à imprimer vers le haut dans le chargeur de documents ou face à imprimer vers le bas sur la vitre du scanner (aligné sur le coin comportant une icône).
Consultez la section [Chargement de l'original](#).
3. Sur l'écran d'accueil de l'imprimante, appuyez sur  (Copier).
4. Modifiez les paramètres de copie souhaités, puis appuyez sur **Copier**.
5. Pour une copie recto verso, placez la deuxième page sur la vitre du scanner, puis procédez à la copie.

Copie d'une carte d'identité (ID)

La fonction de copie de carte d'identité vous permet de placer une carte ou un document de petite taille n'importe où sur la vitre du scanner pour copier les deux côtés sur la même page.

1. Chargez du papier dans le bac d'entrée.
Consultez la section [Chargement du papier](#).
2. Sur l'écran d'accueil de l'imprimante, appuyez sur  (Copie de carte ID).
3. Modifiez les paramètres de copie souhaités, puis appuyez sur **Copier**.

4. Suivez les instructions à l'écran pour placer la carte n'importe où sur la vitre du scanner, loin des bords ou des coins de la vitre. Ensuite, fermez le capot du scanner et continuez.



5. Lorsque vous y êtes invité, ouvrez le capot du scanner, retournez la carte, puis suivez les instructions à l'écran pour imprimer la page.



Numérisation à partir du panneau de commande de l'imprimante

1. Placez l'original face à imprimer vers le haut dans le chargeur de documents ou face à imprimer vers le bas sur la vitre du scanner (aligné sur le coin comportant une icône).
2. Sur l'écran d'accueil de l'écran de l'imprimante, appuyez sur  (Numériser).

3. Appuyez sur l'option de numérisation souhaitée.
4. Suivez les instructions à l'écran pour numériser ou enregistrer.

Numérisation à l'aide de l'application HP Smart (iOS, Android, Windows 10 et macOS)

Vous pouvez utiliser l'application HP Smart pour numériser des documents ou des photos à partir du scanner de l'imprimante, et vous pouvez également numériser à l'aide de l'appareil photo de votre périphérique. HP Smart comprend des outils d'édition qui vous permettent d'ajuster l'image numérisée avant de l'enregistrer ou de la partager. Vous pouvez imprimer, enregistrer vos numérisations sur un stockage local ou cloud et les partager par e-mail, SMS, Facebook, Instagram etc. Pour numériser avec HP Smart, suivez les instructions fournies dans la section appropriée ci-dessous, en fonction du type de périphérique utilisé.

- **iOS/Android** : www.hp.com/go/hpsmart-help
- **Windows 10** : www.hp.com/go/hpsmartwin-help
- **macOS** : www.hp.com/go/hpsmartmac-help

Numérisation à l'aide du logiciel de l'imprimante HP

Cette rubrique décrit comment numériser avec le logiciel de l'imprimante HP.

Numérisation à partir d'un ordinateur

Avant d'effectuer une tâche de numérisation à partir d'un ordinateur, assurez-vous d'avoir déjà installé le logiciel d'impression recommandé par HP. Votre imprimante et votre ordinateur doivent être reliés entre eux et allumés.

Numériser un document ou une photo vers un fichier (Windows)

1. Placez l'original face à imprimer vers le haut dans le chargeur de documents ou face à imprimer vers le bas sur la vitre du scanner (aligné sur le coin comportant une icône).
2. Dans le logiciel de l'imprimante HP (disponible à partir du menu **Démarrer**), cliquez sur **Numériser** puis sur **Numériser un document ou une photo**.
3. Sélectionnez le type de numérisation de votre choix, puis cliquez sur **Numériser**.

Choisissez le format de fichier pour enregistrer le document (ou la photo).



REMARQUE :

- Cliquez sur le lien **Plus** dans l'angle supérieur droit de la boîte de dialogue Numérisation pour examiner et modifier les paramètres de numérisation. Consultez la section [Modification des paramètres de numérisation \(Windows\)](#).
 - Si l'option **Afficher l'afficheur après la numérisation** est sélectionnée, vous pouvez apporter des modifications à l'image numérisée dans l'écran d'aperçu.
-

Numérisation d'un document ou d'une photo vers l'e-mail (Windows)

1. Placez l'original face à imprimer vers le haut dans le chargeur de documents ou face à imprimer vers le bas sur la vitre du scanner (aligné sur le coin comportant une icône).
2. Dans le logiciel de l'imprimante HP (disponible à partir du menu **Démarrer**), cliquez sur **Numériser**, puis cliquez sur **Numériser un document ou une photo**.
3. Sélectionnez le type de numérisation de votre choix, puis cliquez sur **Numériser**.



REMARQUE :

- Cliquez sur le lien **Plus** dans l'angle supérieur droit de la boîte de dialogue Numérisation pour examiner et modifier les paramètres de numérisation. Consultez la section [Modification des paramètres de numérisation \(Windows\)](#).
- Si l'option **Afficher l'afficheur après la numérisation** est sélectionnée, vous pouvez apporter des modifications à l'image numérisée dans l'écran d'aperçu.

Modification des paramètres de numérisation (Windows)

Vous pouvez modifier les paramètres de numérisation soit pour une utilisation normale, soit pour enregistrer les modifications pour une utilisation définitive. Ces paramètres incluent des options telles que le format et l'orientation de page, la résolution de numérisation, le contraste et l'emplacement de dossier des numérisations enregistrées.

1. Placez l'original face à imprimer vers le haut dans le chargeur de documents ou face à imprimer vers le bas sur la vitre du scanner (aligné sur le coin comportant une icône).
2. Dans le logiciel de l'imprimante HP, disponible à partir du menu **Démarrer**, cliquez sur **Numériser**, puis cliquez sur **Numériser un document ou une photo**.
3. Cliquez sur le lien **Plus** dans l'angle supérieur droit de la boîte de dialogue HP Scan.

Le volet des paramètres détaillés s'affiche à droite. La colonne de gauche récapitule les paramètres actuels de chaque section. La colonne de droite permet de modifier les paramètres dans la section en surbrillance.

4. Cliquez sur chaque section à gauche du volet des paramètres détaillés pour examiner les paramètres dans cette section.

Vous pouvez examiner et modifier la plupart des paramètres en utilisant les menus déroulants.

Certains paramètres permettent une plus grande souplesse en affichant un nouveau volet. Ceux-ci sont indiqués par un + (signe plus) à droite du paramètre. Vous devez soit cliquer sur **OK** pour accepter ou sur **Annuler** pour annuler les modifications dans ce volet afin de revenir au volet des paramètres détaillés.

5. Une fois que vous avez terminé de modifier les paramètres, procédez de l'une des manières suivantes :
 - Cliquez sur **Numériser**. Vous êtes invité à enregistrer ou refuser les modifications dans le raccourci après la numérisation.
 - Cliquez sur l'icône d'enregistrement à droite du raccourci, puis cliquez sur **Numériser**.

Création d'un nouveau raccourci de numérisation (Windows)

Vous pouvez créer votre propre raccourci de numérisation pour simplifier celle-ci. Par exemple, vous souhaitez peut-être numériser régulièrement et enregistrer des photos au format PNG, plutôt qu'au format JPEG.

1. Placez l'original face à imprimer vers le haut dans le chargeur de documents ou face à imprimer vers le bas sur la vitre du scanner (aligné sur le coin comportant une icône).
2. Dans le logiciel de l'imprimante HP disponible à partir du menu **Démarrer**, cliquez sur **Numériser**, puis cliquez sur **Numériser un document ou une photo**.
3. Cliquez sur **Créer un nouveau raccourci de numérisation**.
4. Entrez un nom descriptif, choisissez un raccourci existant sur lequel baser votre nouveau raccourci, puis cliquez sur **Créer**.
5. Modifiez les paramètres de votre nouveau raccourci pour répondre à vos besoins, puis cliquez sur l'icône d'enregistrement à droite du raccourci.



REMARQUE : Cliquez sur le lien **Plus** dans l'angle supérieur droit de la boîte de dialogue Numérisation pour examiner et modifier les paramètres des numérisations.

Pour plus d'informations, consultez la section [Modification des paramètres de numérisation \(Windows\)](#).

Numérisation à l'aide de Webscan

Webscan est une fonction du serveur EWS qui vous permet de numériser des photos et des documents entre votre imprimante et votre périphérique en utilisant un navigateur Web.



REMARQUE : Pour votre sécurité, certains paramètres du serveur EWS sont protégés par un mot de passe. À l'invite, saisissez le mot de passe. Il s'agit du mot de passe que vous avez défini sur le serveur EWS ou du code PIN par défaut indiqué sur une étiquette dans la zone d'accès à l'encre.

Pour activer Webscan

1. Ouvrez le serveur EWS. Pour plus d'informations, consultez la section [Pour accéder au serveur EWS et l'utiliser](#).
2. Cliquez sur l'onglet **Paramètres**.
3. À partir du menu à gauche, cliquez sur **Sécurité**, puis sur **Paramètres administrateur**.
4. Sélectionnez l'option pour activer Webscan.
5. Cliquez sur **Appliquer**.

Pour numériser avec Webscan

Webscan fournit des options de numérisation de base. Pour utiliser d'autres options ou fonctions de numérisation, numérisez à l'aide du logiciel de l'imprimante HP.

1. Placez l'original face à imprimer vers le haut dans le chargeur de documents ou face à imprimer vers le bas sur la vitre du scanner (aligné sur le coin comportant une icône). Consultez la section [Chargement de l'original](#).

2. Ouvrez le serveur EWS. Pour plus d'informations, consultez la section [Pour accéder au serveur EWS et l'utiliser](#).
3. Cliquez sur l'onglet **Numériser**.
4. Dans le menu de gauche, cliquez sur **Webscan**.
5. Choisissez les options souhaitées, puis cliquez sur **Démarrer la numérisation**.

Astuces pour réussir votre numérisation et votre copie

Suivez les conseils ci-après pour réussir vos copies et vos numérisations :

- Maintenez la vitre et la partie interne du couvercle à l'état propre. Le scanner interprète tout ce qu'il détecte sur la vitre comme faisant partie de l'image.
- Chargez l'original face à imprimer vers le bas sur la vitre du scanner (aligné sur le coin comportant une icône).
- Pour réaliser une copie de grande taille d'un petit original, numérisez l'original dans l'ordinateur, redimensionnez l'image dans le logiciel de numérisation, puis imprimez une copie de l'image agrandie.
- Pour éviter que le texte numérisé ne soit incorrect ou incomplet, assurez-vous que la luminosité est correctement réglée dans le logiciel.
- Assurez-vous de sélectionner la source appropriée (par exemple, vitre du scanner) pour la numérisation à l'aide du logiciel HP.
- Dès que le chargeur de documents est correctement chargé avec un original, l'écran du panneau de commande vous le signale.

Télécopie mobile

Utilisez l'application HP Smart pour numériser et télécopier rapidement plusieurs pages en même temps depuis votre appareil mobile ou votre ordinateur.

Pour plus d'informations sur la télécopie mobile, consultez le [site Web HP Smart](#).

Utiliser la télécopie mobile dans l'application HP Smart

1. Assurez-vous que votre périphérique mobile ou votre ordinateur est connecté à un réseau. Lancez l'application HP Smart et connectez-vous ou créez votre compte HP.
2. Sélectionnez la vignette **Télécopie mobile**.

Si vous ne voyez pas la vignette **Télécopie mobile**, procédez de la façon suivante pour l'activer :

- Sur un appareil mobile : Appuyez sur **Personnaliser les vignettes**, puis sur le bouton à bascule **Télécopie mobile** pour activer la vignette, puis revenez à l'écran Accueil.
- Sur un appareil Windows 10 : Cliquez sur **Paramètres**, sélectionnez **Personnaliser les vignettes**, puis cliquez sur le bouton à bascule **Télécopie mobile** pour activer la vignette. Revenez ensuite à l'écran Accueil.

- Sur un appareil Mac : Dans la barre de menu, sélectionnez **HP Smart >Personnaliser les vignettes**. Définissez l'option Télécopie mobile sur **Activée**.



REMARQUE : La télécopie mobile est disponible seulement dans certains pays/régions. Si vous ne voyez pas d'option Télécopie mobile dans le menu Personnaliser, il est possible que la télécopie mobile ne soit pas disponible dans votre pays/région.

3. Complétez les informations nécessaires pour la télécopie mobile.
4. Pour ajouter une page de couverture, appuyez sur le bouton à bascule **Ajouter une page de couverture**, puis saisissez un sujet et un message.
5. Numérisez le document que vous souhaitez télécopier à l'aide de votre imprimante ou de l'appareil photo de votre appareil mobile, ou joignez un type de fichier pris en charge. Envoyez la télécopie lorsque le document est prêt.

Votre télécopie sera livrée en toute sécurité et vous pourrez suivre son statut dans l'application HP Smart.

6 Télécopie

Vous pouvez utiliser l'imprimante pour envoyer et recevoir des télécopies en noir et blanc et en couleur. Vous pouvez planifier l'envoi ultérieur de télécopies et définir des numéros de votre répertoire téléphonique pour adresser rapidement et aisément des télécopies vers des numéros fréquents.



REMARQUE : Avant de commencer à utiliser la fonction de télécopie, assurez-vous d'avoir correctement configuré cette fonction sur l'imprimante. Vous pouvez vérifier si le télécopieur est correctement configuré en effectuant un test à partir du panneau de configuration de l'imprimante. Consultez la section [Exécuter un test de télécopie](#).

Envoi d'une télécopie

Vous pouvez envoyer une télécopie de plusieurs manières, selon votre situation ou vos besoins.

Envoi d'une télécopie standard

Vous pouvez facilement envoyer une télécopie en noir et blanc ou en couleur contenant une ou plusieurs pages à partir du panneau de commande de l'imprimante.



REMARQUE :

- Envoyez une seule télécopie en plaçant l'original sur la vitre. Envoyez plusieurs télécopies en utilisant le chargeur de documents.
- Si vous avez besoin d'une confirmation imprimée de l'envoi de vos télécopies, activez la confirmation de télécopie.

Envoi d'une télécopie standard à partir du panneau de commande de l'imprimante

1. Placez l'original face à imprimer vers le haut dans le chargeur de documents ou face à imprimer vers le bas sur la vitre du scanner (aligné sur le coin comportant une icône).
2. Sur l'écran d'accueil de l'imprimante, appuyez sur  (Télécopieur).
3. Appuyez sur **Envoyer maintenant**.
4. Appuyez sur **Envoyer aux contacts**. Sélectionnez un carnet d'adresses ou un répertoire téléphonique, puis sélectionnez un ou plusieurs contacts.

Vous pouvez également appuyer sur **Entrer le numéro de télécopieur**, puis saisir le numéro de télécopie à l'aide du clavier à l'écran lorsque vous y êtes invité.



CONSEIL :

- Pour ajouter une pause au numéro de télécopieur que vous entrez, appuyez sur * (astérisque), puis sélectionnez - (tiret) sur l'écran.

- Si le destinataire vous informe que la qualité de la télécopie envoyée n'est pas satisfaisante, essayez de modifier la résolution sur votre télécopieur.

5. Appuyez sur **Options** pour modifier la résolution ou la couleur.
6. Appuyez sur **Envoyer**.

Envoi d'une télécopie standard à partir de l'ordinateur

Vous pouvez envoyer un document en télécopie directement depuis votre ordinateur sans avoir à l'imprimer d'abord.

Pour utiliser cette fonction, assurez-vous d'avoir installé le logiciel d'impression HP sur votre ordinateur, que l'imprimante est connectée à une ligne téléphonique active, et que la fonction de télécopieur est configuré et fonctionne correctement.

Envoi d'une télécopie standard à partir de l'ordinateur (Windows)

1. Ouvrez le document sur l'ordinateur à partir duquel vous souhaitez envoyer la télécopie.
2. Dans le menu Fichier de votre application logicielle, cliquez sur **Imprimer**.
3. Dans la liste **Nom**, sélectionnez l'imprimante dont le nom contient « **fax** ».
4. Pour modifier certains paramètres (tels que la sélection pour l'envoi du document sous forme de télécopie en noir et blanc ou en couleur), cliquez sur le bouton qui ouvre la boîte de dialogue **Propriétés**. Selon l'application logicielle utilisée, ce bouton peut être libellé **Propriétés**, **Options**, **Configuration d'imprimante**, **Imprimante** ou **Préférences**.
5. Après avoir modifié les paramètres souhaités, cliquez sur **OK**.
6. Cliquez sur **Imprimer** ou sur **OK**.
7. Entrez le numéro du télécopieur et d'autres informations pour le destinataire, modifiez les autres paramètres de la télécopie, puis cliquez sur **Envoyer une télécopie**. L'imprimante commence à composer le numéro de télécopieur, puis envoie le document.

Envoi d'une télécopie depuis un téléphone

Vous pouvez envoyer une télécopie depuis votre poste de téléphone. Cela vous permet de parler au destinataire avant d'envoyer la télécopie.

Envoi d'une télécopie depuis un poste téléphonique

1. Placez l'original face à imprimer vers le haut dans le chargeur de documents ou face à imprimer vers le bas sur la vitre du scanner (aligné sur le coin comportant une icône).
2. Composez le numéro à l'aide du clavier du téléphone connecté à l'imprimante.

Si le destinataire répond au téléphone, dites-lui qu'il devrait recevoir la télécopie sur son télécopieur après quelques tonalités. Si un télécopieur prend en charge l'appel, vous entendrez la tonalité du télécopieur de destination.

3. Sur l'écran d'accueil de l'imprimante, appuyez sur  (**Télécopie**).

4. Lorsque vous êtes prêt à envoyer la télécopie, suivez les instructions à l'écran pour continuer.

Vous entendez la tonalité au cours de la transmission de la télécopie. Si vous souhaitez poursuivre votre conversation, restez en ligne jusqu'à la fin de la transmission de la télécopie. Si vous avez fini de parler avec le destinataire, vous pouvez raccrocher le combiné dès le début de la transmission de la télécopie.

Envoi d'une télécopie à l'aide de la fonction de numérotation supervisée

Lorsque vous envoyez une télécopie à l'aide de la fonction de numérotation supervisée, vous pouvez entendre les tonalités, les invites téléphoniques ou d'autres sons dans les haut-parleurs de l'imprimante. Cette fonction vous permet de répondre aux invites durant la numérotation et de contrôler la vitesse de numérotation.

 **CONSEIL :** Si vous utilisez une carte d'appel et que vous n'entrez pas suffisamment vite votre code PIN, il est possible que l'imprimante commence à émettre prématurément les tonalités de télécopie, ce qui risque d'empêcher la reconnaissance de votre code PIN par le service de la carte d'appel. Si c'est le cas, créez un contact dans votre répertoire afin de stocker le code PIN de votre carte d'appel.

 **REMARQUE :** Assurez-vous que le volume est activé de façon à entendre la tonalité.

Pour envoyer une télécopie à l'aide de la numérotation supervisée depuis le panneau de commande de l'imprimante

1. Placez l'original face à imprimer vers le haut dans le chargeur de documents ou face à imprimer vers le bas sur la vitre du scanner (aligné sur le coin comportant une icône).
2. Sur l'écran d'accueil de l'imprimante, appuyez sur  (Télécopieur).
3. Appuyez sur **Envoyer maintenant**.
4. Appuyez sur **Envoyer aux contacts** ou sur **Entrer le numéro de télécopieur**.
5. Appuyez sur **Options** pour modifier la résolution ou la couleur.
6. Appuyez sur **Envoyer** pour activer la numérotation supervisée.
7. Suivez les invites, le cas échéant.

Votre télécopie est envoyée lorsque le télécopieur destinataire répond.

Envoi d'une télécopie programmée

Vous pouvez programmer l'envoi ultérieur de télécopies à l'aide de l'option **Envoyer plus tard** sur le panneau de commande de l'imprimante.

Envoi d'une télécopie programmée à partir du panneau de commande de l'imprimante

1. Placez l'original face à imprimer vers le haut dans le chargeur de documents ou face à imprimer vers le bas sur la vitre du scanner (aligné sur le coin comportant une icône).
2. Sur l'écran d'accueil de l'imprimante, appuyez sur  (Numériser).
3. Appuyez sur **Envoyer plus tard**.
4. Réglez l'heure d'envoi de la télécopie.
5. Appuyez sur **Envoyer aux contacts** ou **Entrer le numéro du télécopieur**.

6. Suivez les instructions à l'écran, puis appuyez sur **Envoyer**.

Envoi d'une télécopie en utilisant la mémoire de l'imprimante

Vous pouvez numériser une télécopie en noir et blanc, la stocker en mémoire et l'envoyer à partir de cette mémoire. Cette fonction est utile si le numéro de télécopieur que vous tentez d'appeler est occupé ou temporairement indisponible. L'imprimante numérise les originaux, les place en mémoire et les envoie lorsqu'elle peut se connecter au télécopieur destinataire. Une fois que l'imprimante a numérisé les pages et les a placées en mémoire, vous pouvez retirer les originaux du chargeur de documents ou de la vitre du scanner.



REMARQUE : Seules des télécopies en noir et blanc peuvent être envoyées à partir de la mémoire.

Envoyer une télécopie en utilisant la mémoire de l'imprimante

1. Assurez-vous que la fonction **Méthode de numérisation et de télécopie** est activée.
2. Sur l'écran d'accueil de l'écran de l'imprimante, appuyez sur  (**Télécopie**).
3. Appuyez sur **Envoyer maintenant**.
4. Appuyez sur **Envoyer aux contacts** ou sur **Entrer le numéro de télécopieur**.
5. Sélectionnez un numéro précédemment utilisé, ou un contact dans le carnet d'adresses ou le répertoire téléphonique, ou entrez le numéro de télécopieur à l'aide du clavier qui apparaît sur l'écran.



CONSEIL : Pour ajouter une pause au numéro de télécopieur que vous entrez, appuyez sur * (astérisque), puis sélectionnez - (tiret) sur l'écran.

6. Appuyez sur **Options** pour modifier la résolution ou la couleur.



CONSEIL : L'imprimante envoie le fax lorsque le télécopieur du destinataire est disponible.

Envoi d'une télécopie à plusieurs destinataires

Vous pouvez envoyer une télécopie à plusieurs destinataires en créant un répertoire téléphonique ou un carnet d'adresses composé de deux ou plusieurs destinataires individuels.

Envoyer une télécopie à plusieurs destinataires

1. Placez l'original face à imprimer vers le haut dans le chargeur de documents ou face à imprimer vers le bas sur la vitre du scanner (aligné sur le coin comportant une icône).
2. Sur l'écran d'accueil de l'écran de l'imprimante, appuyez sur  (**Télécopie**).
3. Appuyez sur **Envoyer maintenant**, puis sur **Envoyer aux contacts**.
4. Sélectionnez un carnet d'adresses ou un répertoire téléphonique, puis sélectionnez plusieurs contacts dans la liste.
5. Appuyez sur **Envoyer**.



CONSEIL : Si le destinataire vous informe que la qualité de la télécopie envoyée n'est pas satisfaisante, essayez de modifier la résolution ou le contraste sur votre télécopieur.

Réception d'une télécopie

Vous pouvez recevoir des télécopies automatiquement ou manuellement. Si vous désactivez l'option **Réponse automatique**, vous allez recevoir les télécopies manuellement. Si vous activez l'option **Réponse automatique** (paramètre par défaut), l'imprimante répond automatiquement aux appels entrants et reçoit les télécopies après le nombre de sonneries spécifié par le paramètre **Sonneries avant réponse**. (Le paramètre **Sonneries avant réponse** par défaut est de cinq sonneries.)

Si vous recevez une télécopie au format Légal ou de format supérieur alors que l'imprimante n'est pas configurée pour utiliser du papier Légal, l'imprimante réduit la télécopie de manière à ce que ses dimensions conviennent au papier chargé. Si vous avez désactivé la fonction **réduction automatique**, l'imprimante imprime la télécopie sur deux pages.



REMARQUE : Si vous copiez un document lors de l'arrivée d'une télécopie, celle-ci est stockée dans la mémoire de l'imprimante jusqu'à ce que la copie soit terminée.

Réception d'une télécopie en mode manuel

Lorsque vous êtes au téléphone, la personne à laquelle vous parlez peut en même temps vous envoyer une télécopie. Vous pouvez décrocher le combiné pour parler ou écouter les tonalités de télécopie.

Vous pouvez recevoir des télécopies manuellement depuis un téléphone directement connecté au port , situé à l'arrière de l'imprimante.

Recevoir une télécopie manuellement

1. Vérifiez que l'imprimante est sous tension et que du papier est chargé dans le bac principal.
2. Retirez les originaux du bac d'alimentation du chargeur de documents.
3. Réglez le paramètre **Sonn. avant rép.** sur une valeur plus élevée pour pouvoir répondre à un appel entrant avant la mise en marche de l'imprimante. Sinon, désactivez le paramètre **Réponse auto** pour que l'imprimante ne réponde pas automatiquement aux appels entrants.
4. Si vous êtes au téléphone avec l'expéditeur, demandez-lui de commencer à envoyer à partir de son télécopieur.
5. Lorsque vous entendez des tonalités d'envoi de télécopie en cours, suivez les instructions à l'écran pour recevoir la télécopie.

Réimpression des télécopies reçues en mémoire

Les télécopies reçues qui n'ont pas été imprimées sont stockées dans la mémoire.



REMARQUE : Une fois la mémoire saturée, l'imprimante ne peut plus recevoir de nouvelles télécopies tant que vous n'avez pas imprimé ou supprimé des télécopies contenues dans la mémoire. Il se peut également que vous vouliez supprimer les télécopies en mémoire à des fins de sécurité ou de confidentialité.

Vous pouvez réimprimer jusqu'à 30 télécopies les plus récemment imprimées, si elles sont toujours en mémoire. Par exemple, vous pouvez avoir besoin de réimprimer vos télécopies si vous avez égaré la copie de vos dernières impressions.

Réimpression des télécopies en mémoire à partir du panneau de commande de l'imprimante

1. Vérifiez que vous avez chargé du papier dans le bac principal. Consultez la section [Chargement du papier](#).
2. Sur l'écran d'accueil de l'imprimante, appuyez sur  (Télécopie).
3. Faites défiler vers le bas pour appuyer sur **Réimprimer**.
Les télécopies sont imprimées dans l'ordre inverse de la réception, c'est-à-dire, les plus récentes en premier, etc.
4. Appuyez sur la télécopie que vous souhaitez imprimer.

Retransmission de télécopies à un autre numéro

Vous pouvez configurer l'imprimante de sorte qu'elle retransmette vos télécopies vers un autre numéro de télécopieur. Toutes les télécopies sont transférées en noir et blanc, quel que soit le mode d'envoi initial.

HP vous recommande de vérifier que le numéro vers lequel vous effectuez un transfert est une ligne de télécopie valide. Envoyez une télécopie test pour vous assurer que le télécopieur est en mesure de recevoir les télécopies que vous retransmettez.

Modification des paramètres de retransmission de télécopie à partir de l'Embedded Web Server (EWS)

1. Ouvrez le serveur EWS. Consultez la section [Pour accéder au serveur EWS et l'utiliser](#).
2. Cliquez sur l'onglet **Télécopie**.
3. À partir du menu à gauche, cliquez sur **Paramètres**, puis sur **Retransmission de télécopie**.
4. Sélectionnez les paramètres souhaités, puis cliquez sur **Appliquer**.

Blocage des numéros de télécopieur indésirables

Si vous souscrivez à un service d'identification d'appel auprès de votre opérateur de téléphonie, vous pouvez bloquer des numéros de télécopieur spécifiques afin que l'imprimante n'imprime pas les télécopies reçues depuis ces numéros. Lors de la réception d'un appel de télécopie entrant, l'imprimante compare le numéro à la liste des numéros de télécopies indésirables pour déterminer si l'appel doit être bloqué. Si le numéro correspond à celui contenu dans la liste de numéros indésirables, la télécopie n'est pas reçue. (Le nombre maximal de numéros de télécopies que vous pouvez bloquer varie en fonction des modèles.)



REMARQUE :

- Cette fonctionnalité n'est pas disponible dans tous les pays/toutes les régions. Si elle n'est pas disponible dans votre pays/région, l'option **Blocage indésirable du télécopieur** n'apparaît pas dans le menu **Préférences**.
- Si aucun numéro de téléphone n'est ajouté à la liste des ID de l'appelant, il est supposé que vous n'êtes pas abonné à un service des ID de l'appelant.

Vous pouvez bloquer des numéros de télécopieur en les ajoutant à la liste des télécopies indésirables, les débloquent en les supprimant de cette même liste, et imprimer la liste des numéros indésirables bloqués.

Ajouter ou supprimer des numéros de fax indésirables de l'Embedded Web Server (EWS)

1. Ouvrez le serveur EWS. Consultez la section [Pour accéder au serveur EWS et l'utiliser](#).
2. Cliquez sur l'onglet **Télécopie**.
3. Dans le menu de gauche, cliquez sur **Paramètres**.
4. Cliquez sur **Bloquer les télécopies indésirables**, puis suivez les instructions à l'écran pour apporter les modifications nécessaires.
5. Cliquez sur **Appliquer**.

Réception de télécopies avec la fonction Télécopie numérique HP

Vous pouvez utiliser la fonction Télécopie numérique HP pour recevoir et enregistrer automatiquement des télécopies sur votre ordinateur. Cela vous permet d'économiser du papier et de l'encre.

Les télécopies reçues sont enregistrées au format TIFF (Tagged Image File Format) ou PDF.

Les fichiers sont nommés d'après la méthode suivante : XXXX_YYYYYYYY_ZZZZZZ.tif, où X indique les coordonnées de l'émetteur, Y la date et Z à l'heure de réception de la télécopie.



REMARQUE : La fonction de télécopie vers PC ne permet de recevoir que des télécopies en noir et blanc. Les télécopies en couleur seront imprimées.

Exigences relatives à la fonction Télécopie numérique HP

- Le dossier de destination de l'ordinateur doit être accessible en permanence. Les télécopies ne seront pas sauvegardées si l'ordinateur est en veille ou veille prolongée.
- Du papier doit être chargé dans le bac d'alimentation. Consultez la section [Chargement du papier](#).

Configuration ou modification de la télécopie numérique HP (Windows)

1. Ouvrez le logiciel de l'imprimante HP. Consulter [Utiliser le logiciel de l'imprimante HP](#).
2. Dans le logiciel de l'imprimante, sous **Imprimer, Scan, fax**, puis cliquez sur **Assistant de configuration du télécopieur numérique**.
3. Suivez les instructions à l'écran.

Modification des paramètres de télécopie

Après avoir suivi les étapes du guide de démarrage fourni avec l'imprimante, procédez comme suit pour modifier les paramètres initiaux ou pour configurer d'autres options de télécopie.

Gestion des paramètres de télécopie

Gestion des paramètres de télécopie (Windows)

À partir du logiciel de l'imprimante HP, vous pouvez gérer les paramètres de télécopie, tels que le blocage des télécopies indésirables et les options de réponse, et vous pouvez afficher l'historique de télécopie.

1. Dans le logiciel de l'imprimante HP (disponible à partir du menu **Démarrer**), cliquez sur **Imprimer, scan, fax** en haut de la fenêtre.

2. Dans la section **Télécopie**, cliquez sur **Gestion des paramètres de télécopie**.
3. Cliquez sur les options souhaitées, puis suivez les instructions à l'écran.

Créer des contacts dans le répertoire

Vous pouvez enregistrer des numéros de télécopies fréquemment utilisés en tant que contacts dans votre répertoire. Cela vous permet de composer rapidement ces numéros à partir du panneau de commande de l'imprimante.

Configuration des contacts du répertoire téléphonique à partir de l'Embedded Web Server (EWS)

1. Ouvrez le serveur EWS. Consultez la section [Pour accéder au serveur EWS et l'utiliser](#).
2. Cliquez sur l'onglet **Numériser**.
3. Dans le menu de gauche, cliquez sur **Carnet d'adresses**, puis sur **Contacts**.
4. Cliquez sur l'option (icône +) pour ajouter des contacts ou des groupes.
5. Pour supprimer, sélectionnez les contacts ou les groupes souhaités, puis cliquez sur l'option (icône x) pour supprimer.

Configuration des contacts du répertoire téléphonique à partir du logiciel l'imprimante HP (Windows)

1. Dans le logiciel de l'imprimante HP (disponible à partir du menu **Démarrer**), cliquez sur **Imprimer, scan, fax** en haut de la fenêtre.
2. Dans la section **Télécopie**, cliquez sur **Gestion des paramètres de télécopie**.
3. À l'invite, saisissez le code PIN ou le mot de passe. Il s'agit du mot de passe que vous avez préalablement défini sur l'Embedded Web Server (EWS) ou du code PIN par défaut indiqué sur une étiquette dans la zone d'accès à l'encre.
4. Dans le menu de gauche, cliquez sur **Répertoire de télécopie**, puis ajoutez ou supprimez des contacts ou des groupes.

Paramètres de télécopie de base

- En-tête de télécopie : L'en-tête de télécopie imprime votre nom et votre numéro de télécopieur en haut de chaque télécopie que vous envoyez.



REMARQUE : Dans certains pays/certaines régions, l'en-tête de télécopie est une obligation légale.

- Réponse automatique : Le mode de réponse détermine si l'imprimante répond aux appels entrants.
 - Activez le paramètre **Réponse automatique** si vous souhaitez que l'imprimante réponde **automatiquement** aux télécopies. L'imprimante répond à tous les appels et télécopies entrants.
 - Désactivez le paramètre **Réponse automatique** si vous souhaitez recevoir des télécopies **manuellement**. Vous devez être disponible pour répondre en personne à l'appel de télécopie entrant, sinon l'imprimante ne recevra pas de télécopies.
- Sonneries avant réponse
- Impression recto verso

- Préfixe de télécopie
- Volume du son du télécopieur : Vous pouvez modifier le volume de la sonnerie du télécopieur.
- Numérotation par tonalités ou impulsions : Utilisez cette procédure pour configurer le mode de numérotation par tonalités ou impulsions. Le réglage par défaut d'origine est le mode à Tonalités. Ne modifiez pas ce réglage à moins que votre ligne téléphonique ne puisse pas utiliser la numérotation par tonalité.



REMARQUE : L'option de numérotation par impulsions n'est pas disponible dans certain(e)s pays/régions.

- Méthode de numérisation et de télécopie

Modification des paramètres de télécopie de base à partir de l'Embedded Web Server (EWS)

1. Ouvrez le serveur EWS. Consultez la section [Pour accéder au serveur EWS et l'utiliser](#).
2. Cliquez sur l'onglet **Télécopie**.
3. À partir du menu à gauche, cliquez sur **Paramètres**, puis sur **Paramètres de télécopie de base**.
4. Apportez les modifications nécessaires, puis cliquez sur **Appliquer**.

Paramètres de télécopie avancés

- Confirmation de télécopies
- Image sur l'envoi de télécopies
- Rapport d'erreurs télécopie
- Rappel si occupé
- Rappel si pas de réponse
- Erreur de communication Recomposition
- Mode correc. erreurs
- Sauvegarde réception de télécopies
- Vitesse de télécopie
- Réduction automatique
- Sonnerie différenciée

Modification des paramètres de télécopie avancés à partir de l'Embedded Web Server (EWS)

1. Ouvrez le serveur EWS. Consultez la section [Pour accéder au serveur EWS et l'utiliser](#).
2. Cliquez sur l'onglet **Télécopie**.
3. À partir du menu à gauche, cliquez sur **Paramètres**, puis sur **Paramètres de télécopie avancés**.
4. Apportez les modifications nécessaires, puis cliquez sur **Appliquer**.

Configuration des options de rappel

Si l'imprimante n'a pas pu envoyer une télécopie, car le télécopieur de destination ne répondait pas ou était occupé, elle tente de rappeler le numéro en fonction des options de rappel. Pour activer ou désactiver les options, procédez comme suit.

- **Rappel si occupé** : si cette option est activée, l'imprimante recompose automatiquement le numéro si elle reçoit un signal occupé. L'option par défaut est **Activé**.
- **Rappel si pas de réponse** : Si cette option est activée, l'imprimante recompose automatiquement le numéro si le télécopieur du destinataire ne répond pas. Par défaut, cette option est **Désactivée**.
- **Rappel si erreur de composition** : si cette option est sélectionnée, l'imprimante recompose automatiquement le numéro en cas de problème de connexion avec le télécopieur de destination. La fonction Problème de connexion - Renumérotation ne fonctionne que pour envoyer des télécopies depuis la mémoire. L'option par défaut est **Activé**.

Envoi d'une télécopie en mode de correction d'erreurs

Le **mode correction erreurs (ECM)** permet d'éviter une perte de données due à de mauvaises connexions téléphoniques grâce à la détection d'erreurs de transmission, suivie automatiquement par une demande de retransmission des parties erronées. Les frais téléphoniques ne sont pas affectés et peuvent même être réduits sur des lignes téléphoniques de bonne qualité. Sur des lignes téléphoniques de mauvaise qualité, ECM augmente la durée de transmission et, par conséquent, les frais de téléphone, mais il améliore nettement la fiabilité des données envoyées. Le paramètre par défaut est **Activé**. Ne désactivez ECM que si le coût des communications augmente considérablement et que vous pouvez accepter une moindre qualité pour un coût réduit.

Si vous désactivez le mode de correction d'erreurs :

- La qualité et la vitesse de transmission des télécopies que vous envoyez et recevez sont affectées.
- La **Vitesse** est automatiquement réglée sur **Moyenne**.
- Vous ne pouvez plus envoyer ou recevoir de télécopies en couleur.

Configuration de la sauvegarde du télécopieur

En fonction de vos préférences et des exigences de sécurité, vous pouvez configurer l'imprimante pour qu'elle stocke toutes les télécopies reçues, uniquement les télécopies reçues lorsque l'imprimante est en état d'erreur, ou aucune des télécopies reçues.

Définition de la vitesse de télécopie

Vous pouvez définir la vitesse de télécopie utilisée pour communiquer entre votre imprimante et d'autres télécopieurs lors de l'envoi et de la réception de télécopies.

Si vous utilisez un des périphériques suivants, il est peut-être nécessaire de réduire la vitesse de transmission :

- Un service de téléphonie Internet
- Un autocommutateur privé (PBX)
- Télécopie sur VoIP (Voice over Internet Protocol)
- Un service de réseau numérique à intégration de services (ISDN).

Si vous rencontrez des problèmes lors de l'envoi et de la réception des télécopies, réduisez la **Vitesse**. Le tableau ci-dessous indique les paramètres de vitesse de télécopie disponibles.

Tableau 6-1 Définition de la vitesse de télécopie

Paramètre vitesse de télécopie	Vitesse de télécopie
Rapide	v.34 (33600 baud)
Moyenne	v.17 (14400 baud)
Lente	v.29 (9600 baud)

Définition de la réduction automatique pour les télécopies reçues

Le paramètre **Réduction automatique** détermine le comportement de l'imprimante lorsqu'elle reçoit une télécopie trop grande pour le format de papier chargé. Ce paramètre est activé par défaut ; l'image de la télécopie entrante est donc réduite de façon à tenir sur une page, si possible. Si cette fonction est désactivée, les informations qui ne tiennent pas sur la première page sont imprimées sur une deuxième page. La fonction **Réduction automatique** est utile lorsque vous recevez une télécopie de format Légal et que le bac d'alimentation principal contient du papier de format Lettre.



REMARQUE : La désactivation de la réduction automatique désactive également l'impression fax recto verso.

Modification du type de sonnerie pour appliquer une sonnerie différenciée

De nombreux opérateurs de téléphonie proposent une fonction de sonnerie distincte permettant d'avoir plusieurs numéros de téléphone sur une même ligne téléphonique. Lorsque vous vous abonnez à ce service, chaque numéro est associé à une sonnerie différente. Vous pouvez configurer l'imprimante pour qu'elle réponde à une sonnerie prédéfinie.

Si vous connectez l'imprimante à une ligne dotée d'une sonnerie différenciée, demandez à votre opérateur téléphonique de définir une sonnerie pour les appels vocaux et une autre pour les télécopies. HP vous recommande de demander une double ou triple sonnerie pour les télécopies. Lorsque l'imprimante détecte la sonnerie indiquée, elle prend l'appel et reçoit la télécopie.



CONSEIL : Vous pouvez également utiliser la fonction de détection du modèle de sonnerie du panneau de commande de l'imprimante pour définir une sonnerie différenciée. Grâce à cette fonction, l'imprimante reconnaît et enregistre le type de sonnerie d'un appel entrant en fonction de l'appel et détermine automatiquement la sonnerie particulière attribuée par votre opérateur téléphonique aux appels de télécopieur.

Si vous ne disposez pas du service de sonnerie différenciée, utilisez le modèle de sonnerie par défaut, à savoir **Toutes les sonneries**.



REMARQUE : L'imprimante ne peut pas recevoir de télécopies lorsque le numéro de téléphone principal est décroché.

Modification du type de sonnerie pour appliquer une sonnerie différenciée

1. Vérifiez que l'imprimante est configurée pour répondre automatiquement à la réception de télécopies.
 - a. À partir de l'Embedded Web Server (EWS), cliquez sur l'onglet **Télécopie**, puis sur **Paramètres** dans le menu de gauche.

- b. Cliquez sur **Paramètres de télécopie de base**, puis activez la réponse automatique.
 - c. Cliquez sur **Assistant de configuration du télécopieur**. Activez la sonnerie différenciée pour les appels de télécopie et sélectionnez également l'option pour recevoir des appels vocaux sur votre ligne téléphonique.
 2. Pour modifier le modèle de sonnerie de réponse à partir du serveur EWS, cliquez sur **Paramètres de télécopie avancés**, puis sélectionnez l'option souhaitée sous **Sonnerie différenciée**.
 3. Pour modifier le type de sonnerie à partir du panneau de commande de l'imprimante :
 - a. Sur l'écran d'accueil, appuyez sur  (**Menu**), puis faites défiler vers le bas pour appuyer sur **Paramètres**.
 - b. Appuyez sur **Sonnerie de télécopie différenciée**, puis sélectionnez l'option souhaitée.
 4. Si un message s'affiche indiquant que ce paramètre doit être modifié uniquement en cas de multiples numéros sur la même ligne téléphonique, sélectionnez **Oui** pour continuer.
 5. Sélectionnez le type de sonnerie attribué aux appels de télécopieur par votre opérateur téléphonique.

Si vous ne connaissez pas le type de sonnerie qui vous a été attribué ou s'il ne figure pas dans la liste, sélectionnez Détection de type de sonnerie, puis suivez les instructions à l'écran.



REMARQUE :

- Si la fonction Détection du type de sonnerie ne parvient pas à détecter le type de sonnerie, ou si vous avez annulé la fonction avant la fin, le type de sonnerie est automatiquement défini sur la valeur par défaut, qui est Toutes les sonneries.
- Si vous utilisez un autocommutateur privé (PBX) comportant des modèles de sonnerie différents pour les appels internes et externes, vous devez appeler le numéro de télécopie depuis un numéro externe.

Services de télécopie et de téléphonie numérique

De nombreux opérateurs de téléphonie proposent à leurs clients des services de téléphonie numérique, tels que les suivants :

- **ADSL** : Vous utilisez un service ADSL fourni par votre opérateur téléphonique. (ADSL est également appelé DSL dans certain(e)s pays/régions.)
- **PBX** : système téléphonique d'auto-commutateur privé (PBX).
- **RNIS** : système de réseau numérique à intégration de services (RNIS, ou ISDN).
- **VoIP** : service de téléphonie à coût réduit qui permet d'envoyer et de recevoir des télécopies avec votre imprimante en utilisant Internet. Cette méthode est appelée Télécopie sur VoIP (Voice over Internet Protocol).

Pour plus d'informations, consultez la section [Télécopie sur Voice over Internet Protocol](#).

Les imprimantes HP sont spécialement conçues pour fonctionner avec les services de téléphonie analogique traditionnels. En environnement de téléphonie numérique (ADSL/DSL, PBX ou RNIS), vous devrez peut-être

utiliser des filtres ou des convertisseurs numérique/analogique lors de la configuration de l'imprimante pour la télécopie.



REMARQUE : IHP ne garantit pas que l'imprimante sera compatible avec toutes les lignes ou fournisseurs, dans tous les environnements numériques, ou avec tous les convertisseurs numérique-analogique. Il est toujours recommandé de discuter directement avec l'opérateur de téléphonie pour connaître les options de configuration correctes en fonction des services de ligne fournis.

Télécopie sur Voice over Internet Protocol

Peut-être pouvez-vous vous abonner à un service de téléphonie à coût réduit qui vous permet d'envoyer et recevoir des télécopies avec votre imprimante en utilisant Internet. Cette méthode est appelée Télécopie sur VoIP (Voice over Internet Protocol).

Les suivantes sont des indications que vous utiliserez probablement pour un service VoIP.

- Composez un code d'accès spécial avec le numéro de télécopieur.
- Munissez-vous d'un convertisseur IP qui se connecte à Internet et fournit des ports téléphoniques analogiques pour la connexion télécopieur.



REMARQUE : Vous pouvez envoyer et recevoir des télécopies uniquement en connectant un câble téléphonique au port  situé à l'arrière de l'imprimante. Cela signifie que vous devez établir votre connexion à Internet via un convertisseur (qui fournit des prises téléphoniques analogiques standard pour les connexions de télécopieur) ou votre opérateur téléphonique.



CONSEIL : La prise en charge de systèmes téléphoniques transmettant des télécopies standard via un protocole Internet est souvent limitée. Si vous rencontrez des difficultés lors de l'envoi et de la réception de télécopies, essayez d'utiliser une vitesse de télécopie moins élevée ou de désactiver le mode de correction des erreurs. Cependant, si vous désactivez le mode de correction des erreurs, vous ne pourrez pas envoyer ni recevoir de télécopies en couleur.

Si vous avez des questions sur la télécopie par Internet, contactez votre service d'assistance aux services de télécopie par Internet ou votre fournisseur de services local pour obtenir de l'aide.

Afficher ou imprimer des rapports de télécopie

Vous pouvez configurer l'imprimante en vue d'imprimer automatiquement des rapports d'erreur ou de confirmation pour chaque télécopie envoyée ou reçue. Le cas échéant, vous pouvez également imprimer manuellement des rapports système. Ces derniers fournissent des informations utiles concernant l'imprimante.

Par défaut, l'imprimante est configurée pour imprimer un rapport uniquement en cas de problème lors de l'envoi ou de la réception d'une télécopie. Un message de confirmation indiquant si une télécopie a bien été envoyée apparaît brièvement sur l'écran du panneau de commande après chaque opération.



REMARQUE :

- Si les rapports ne sont pas lisibles, vous pouvez consulter les niveaux d'encre estimés à partir du panneau de commande ou du logiciel HP. Pour plus d'informations, consultez la section [Vérification des niveaux d'encre](#).

- Les alertes et indicateurs de niveaux d'encre fournissent des estimations à des fins de planification uniquement. Remplissez un réservoir d'encre dont le niveau d'encre est bas pour éviter tout retard d'impression ou tout problème de qualité d'impression.
- Assurez-vous que les têtes d'impression sont installées correctement et que les réservoirs d'encre sont remplis. Pour plus d'informations, consultez la section [Gestion de l'encre et des têtes d'impression](#).

Impression de rapports de confirmation de télécopie

Vous pouvez imprimer un rapport de confirmation, soit en cas d'envoi d'une télécopie ou lorsqu'une télécopie est reçue. Le paramètre par défaut est **Activé (Envoi de télécopie)**. Lorsque la fonction est désactivée, un message de confirmation s'affiche un bref instant sur le panneau de commande après l'envoi ou la réception de chaque télécopie.

Tableau 6-2 Impression de rapports de confirmation de télécopie

État du télécopieur	Description
Désactivé	N'imprime pas de rapport de confirmation de télécopie lorsque vous réussissez à envoyer ou recevoir des télécopies. Il s'agit du paramètre par défaut.
Activé (Envoi télécopie)	Imprime un rapport de confirmation de télécopie à chaque télécopie correctement envoyée.
Activé (réception télécopie)	Imprime un rapport de confirmation de télécopie à chaque télécopie correctement reçue.
Activé(e) (Envoyer et recevoir télécopie)	Imprime un rapport de confirmation de télécopie à chaque télécopie correctement envoyée et reçue.

Afficher ou imprimer le journal de télécopies

Vous pouvez imprimer un journal des télécopies qui ont été envoyées et reçues en utilisant l'imprimante.

Impression du journal de télécopies ou du dernier rapport de transaction de télécopie à partir du panneau de commande de l'imprimante

1. Sur l'écran d'accueil de l'imprimante, appuyez sur  (Menu).
2. Faites défiler vers le bas pour appuyer sur **Outils**.
3. Appuyez sur **Rapports**.
4. Appuyez sur **Rapports du télécopieur**, puis sélectionnez l'option que vous souhaitez imprimer.

Afficher le relevé des télécopies à partir de l'Embedded Web Server (EWS)

1. Ouvrez le serveur EWS. Consultez la section [Pour accéder au serveur EWS et l'utiliser](#).
2. Cliquez sur l'onglet **Télécopie**.
3. À partir du menu à gauche, cliquez sur **Informations**, puis sur **Relevé de télécopies**.

Effacer le relevé de télécopies

Lorsque vous effacez le relevé de télécopies, toutes les télécopies stockées en mémoire sont supprimées.

1. Sur l'écran d'accueil de l'imprimante, appuyez sur  (Menu).
2. Faites défiler vers le bas pour appuyer sur **Outils**.
3. Appuyez sur **Dépannage**, appuyez sur **Dépannage télécopie**, puis sélectionnez l'option à effacer.

Configuration du télécopieur supplémentaire

Dans cette section, vous apprendrez à configurer l'imprimante pour que la télécopie fonctionne correctement avec l'équipement et les services dont vous disposez peut-être déjà sur la même ligne téléphonique.

 **CONSEIL :** Vous pouvez également utiliser l'Assistant de configuration du télécopieur (Windows) pour configurer rapidement certains paramètres de télécopie importants tels que le mode de réponse et les informations d'en-tête de la télécopie. Ces outils sont accessibles par le biais du logiciel HP que vous avez installé avec l'imprimante. Après avoir exécuté ces outils, suivez les procédures décrites dans cette section pour terminer la configuration de votre télécopieur.

Cette section contient les rubriques suivantes :

- Configurer l'envoi de la télécopie
- Test de la configuration du télécopieur

Configurer l'envoi de la télécopie

Cette section contient les rubriques suivantes :

- Sélection de la configuration de télécopieur appropriée pour le domicile ou le bureau
- Cas A : Ligne de télécopie distincte (aucun appel vocal reçu)
- Cas B : Configuration de l'imprimante avec une ligne ADSL
- Cas C : Configuration de l'imprimante avec un système téléphonique PBX ou une ligne RNIS
- Cas D : Télécopieur avec service de sonnerie distincte sur la même ligne
- Cas E : Ligne vocale et de télécopie partagée
- Cas F : ligne vocale et de télécopie partagée avec une messagerie vocale
- Cas G : ligne de télécopie partagée avec un modem d'ordinateur (aucun appel vocal reçu)
- Cas H : ligne vocale/télécopie partagée avec un modem d'ordinateur
- Cas I : ligne vocale et de télécopie partagée avec un répondeur téléphonique
- Cas J : Ligne vocale/télécopie partagée avec un modem d'ordinateur et un répondeur téléphonique
- Cas K : Ligne vocale et de télécopie partagée avec un modem d'ordinateur et une messagerie vocale

Sélection de la configuration de télécopieur appropriée pour le domicile ou le bureau

Pour réussir à envoyer des télécopies, vous devez savoir quels types d'équipements et de services (le cas échéant) partagent la même ligne téléphonique avec l'imprimante. Cette information est importante car vous devrez peut-être connecter certains de vos équipements de bureau existants directement à l'imprimante, et

vous devrez peut-être également modifier certains paramètres de télécopie avant de pouvoir envoyer des télécopies.

1. Sélectionnez la combinaison d'équipements et de services partageant votre ligne de télécopie.
 - ADSL : Vous utilisez un service ADSL fourni par votre opérateur téléphonique. (ADSL est également appelé DSL dans certain(e)s pays/régions.)
 - PBX : système téléphonique d'auto-commutateur privé (PBX).
 - RNIS : système de réseau numérique à intégration de services (RNIS, ou ISDN).
 - Service de sonnerie différenciée : Un service de sonnerie différenciée via votre opérateur de téléphone fournit plusieurs numéros de téléphone avec différents modèles de sonnerie.
 - Appels vocaux : Les appels vocaux sont reçus au même numéro de téléphone que celui que vous utilisez pour les appels de télécopie sur l'imprimante.
 - Modem bas débit d'ordinateur : Un modem bas débit d'ordinateur utilise la même ligne téléphonique que l'imprimante. Si vous répondez Oui à l'une des questions suivantes, vous utilisez un modem bas débit d'ordinateur :
 - Envoyez-vous et recevez-vous des télécopies directement vers et depuis vos applications logicielles via une connexion bas débit ?
 - Envoyez-vous et recevez-vous des e-mails sur votre ordinateur via une connexion bas débit ?
 - Accédez-vous à Internet depuis votre ordinateur via une connexion bas débit ?
 - Répondeur téléphonique : Un répondeur téléphonique qui répond aux appels vocaux au même numéro de téléphone que vous utilisez pour les appels de télécopie sur l'imprimante.
 - Service de messagerie vocale : Un abonnement à la messagerie vocale via votre opérateur de téléphonie au même numéro que vous utilisez pour les appels de télécopie sur l'imprimante.
2. Dans le tableau suivant, sélectionnez la combinaison d'équipements et de services applicable à votre domicile ou votre bureau. Recherchez ensuite la configuration de télécopie recommandée. Des instructions étape par étape sont fournies pour chaque cas dans les sections suivantes.



REMARQUE : Vous devrez peut-être connecter le cordon téléphonique à l'adaptateur que vous utilisez dans votre pays/région.

Tableau 6-3 Combinaison d'équipements et de services partageant votre ligne de télécopie

Configuration de télécopie recommandée	Combinaisons partageant votre ligne de télécopie
Cas B : Configuration de l'imprimante avec un filtre DSL	DSL
Cas C : Configuration de l'imprimante avec un système téléphonique PBX ou une ligne RNIS	PBX
Cas D : Télécopieur avec service de sonnerie différenciée sur la même ligne	Service de sonnerie différenciée
Cas E : Ligne vocale et de télécopie partagée	Appels vocaux
Cas F : ligne vocale et de télécopie partagée avec une messagerie vocale	Appels vocaux et/ou service de messagerie vocale
Cas G : ligne de télécopie partagée avec un modem d'ordinateur (aucun appel vocal reçu)	Modem bas débit d'ordinateur
Cas H : ligne vocale/télécopie partagée avec un modem d'ordinateur	Appels vocaux et/ou modem bas débit d'ordinateur

Tableau 6-3 Combinaison d'équipements et de services partageant votre ligne de télécopie (suite)

Configuration de télécopie recommandée	Combinaisons partageant votre ligne de télécopie
Cas I : ligne vocale et de télécopie partagée avec un répondeur téléphonique	Appels vocaux et/ou répondeur téléphonique
Cas J : Ligne vocale/télécopie partagée avec un modem d'ordinateur et un répondeur téléphonique	Appels vocaux, modem bas débit d'ordinateur et/ou répondeur téléphonique
Cas K : Ligne vocale et de télécopie partagée avec un modem d'ordinateur et une messagerie vocale	Appels vocaux, modem bas débit d'ordinateur et/ou service de messagerie vocale

Cas A : Ligne de télécopie distincte (aucun appel vocal reçu)

Si vous disposez d'une ligne téléphonique distincte sur laquelle vous ne recevez aucun appel vocal et qu'aucun autre équipement n'est connecté sur cette ligne téléphonique, configurez l'imprimante comme décrit dans cette section.

Figure 6-1 Vue arrière de l'imprimante







Tableau 6-4 Cas A : Ligne de télécopie distincte (aucun appel vocal reçu)

Numéro de port	Description
1	Prise téléphonique murale.
2	Utilisez un cordon téléphonique de 26 AWG minimum pour vous raccorder au port  de l'imprimante. Vous devrez peut-être connecter le cordon téléphonique à l'adaptateur que vous utilisez dans votre pays/région.

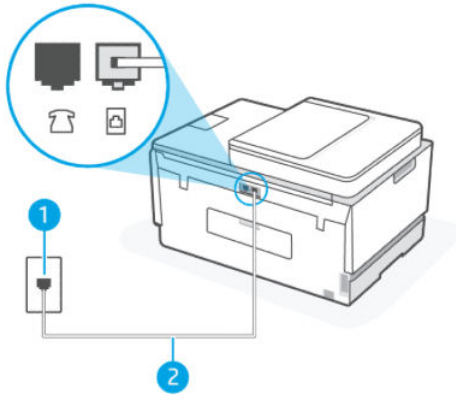
Configuration de l'imprimante avec une ligne de télécopie séparée

1. À l'aide du cordon téléphonique, branchez l'une des extrémités à la prise téléphonique murale et l'autre au port  de l'imprimante.

 **REMARQUE :** Vous devrez peut-être connecter le cordon téléphonique à l'adaptateur que vous utilisez dans votre pays/région.

2. Activez le paramètre **Réponse automatique**.
3. (Facultatif) Modifiez le paramètre **Sonneries avant réponse** sur le paramètre le plus bas (deux sonneries).
4. Exécutez un test de télécopie.

Lorsque le téléphone sonne, l'imprimante répond automatiquement après le nombre de sonneries que vous avez défini dans le paramètre **Sonneries avant réponse**. L'imprimante commence à émettre des tonalités de réception de télécopie vers le télécopieur expéditeur et reçoit la télécopie.

Cas B : Configuration de l'imprimante avec un filtre DSL

Si vous disposez d'un service DSL via votre opérateur téléphonique et que vous ne connectez aucun équipement à l'imprimante, suivez les instructions de cette section pour connecter un filtre DSL entre la prise téléphonique murale et l'imprimante. Le filtre DSL supprime le signal numérique qui peut interférer avec l'imprimante, afin que l'imprimante puisse communiquer correctement avec la ligne téléphonique. (ADSL est également appelé DSL dans certain(e)s pays/régions.)

 **REMARQUE :** Si vous disposez d'une ligne DSL et que vous ne connectez pas le filtre DSL, vous ne pouvez ni envoyer ni recevoir de télécopies avec l'imprimante.

Figure 6-2 Vue arrière de l'imprimante







Tableau 6-5 Cas B : Configuration de l'imprimante avec un filtre DSL

Numéro de port	Description
1	Prise téléphonique murale.
2	Cordon et filtre DSL (ou ADSL) fournis par votre fournisseur DSL.
3	Utilisez un cordon téléphonique de 26 AWG minimum pour vous raccorder au port  . Vous devez peut-être connecter le cordon téléphonique à l'adaptateur que vous utilisez dans votre pays/région.

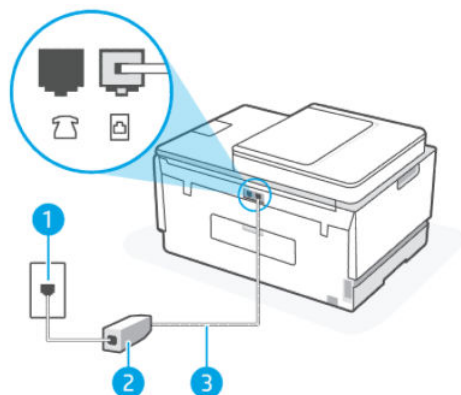
Configuration de l'imprimante avec un filtre DSL

1. Procurez-vous un filtre DSL auprès de votre fournisseur DSL.

2. À l'aide du cordon téléphonique, connectez une extrémité du cordon téléphonique au port ouvert sur le filtre DSL et l'autre au port  de l'imprimante.

 **REMARQUE :** Vous devrez peut-être connecter le cordon téléphonique à l'adaptateur que vous utilisez dans votre pays/région.

Récupérez des cordons téléphoniques supplémentaires pour cette configuration si nécessaire. Vous trouverez des cordons téléphoniques dans les magasins d'électronique qui vendent des accessoires de téléphonie.

3. Connectez un cordon téléphonique supplémentaire du filtre DSL à la prise téléphonique murale.
4. Exécutez un test de télécopie.

Si vous rencontrez des problèmes lors de la configuration de l'imprimante avec des équipements en option, contactez votre fournisseur de services ou revendeur local pour obtenir de l'aide.

Cas C : Configuration de l'imprimante avec un système téléphonique PBX ou une ligne RNIS

Si vous utilisez un système téléphonique PBX ou un convertisseur RNIS/adaptateur de terminal, assurez-vous de procéder comme suit :

- Si vous utilisez un PBX ou un convertisseur RNIS/adaptateur de terminal, connectez l'imprimante au port désigné pour l'utilisation du télécopieur et du téléphone. Assurez-vous également que l'adaptateur de terminal est réglé sur le type de commutateur approprié pour votre pays/région, si possible.

 **REMARQUE :** Certains systèmes RNIS vous permettent de configurer les ports pour des équipements téléphoniques spécifiques. Par exemple, vous avez peut-être attribué un port pour le téléphone et le télécopieur du groupe 3 et un autre port à des fins multiples. Si vous rencontrez des problèmes lorsque vous êtes connecté au port télécopieur/téléphone de votre convertisseur RNIS, essayez d'utiliser le port désigné à des fins multiples ; il peut être étiqueté « multi-combi » ou quelque chose de similaire.

- Si vous utilisez un système téléphonique PBX, désactivez la tonalité d'appel en attente.

 **REMARQUE :** De nombreux systèmes PBX numériques incluent une tonalité d'appel en attente qui est activée par défaut. La tonalité d'appel en attente interfère avec toute transmission de télécopie et vous ne pouvez ni envoyer ni recevoir de télécopies avec l'imprimante. Reportez-vous à la documentation fournie avec votre système téléphonique PBX pour obtenir des instructions sur la façon de désactiver la tonalité d'appel en attente.

- Si vous utilisez un système téléphonique PBX, composez le numéro d'une ligne extérieure avant de composer le numéro de télécopieur.
- Vous devrez peut-être connecter le cordon téléphonique à l'adaptateur que vous utilisez dans votre pays/région.

Si vous rencontrez des problèmes lors de la configuration de l'imprimante avec des équipements en option, contactez votre fournisseur de services ou revendeur local pour obtenir de l'aide.

Cas D : Télécopieur avec service de sonnerie différenciée sur la même ligne

Si vous êtes abonné à un service de sonnerie différenciée (via votre opérateur téléphonique) qui vous permet d'avoir plusieurs numéros de téléphone sur une même ligne téléphonique, chacun avec un modèle de sonnerie différent, configurez l'imprimante comme décrit dans cette section.

Figure 6-3 Vue arrière de l'imprimante







Tableau 6-6 Cas D : Télécopieur avec service de sonnerie différenciée sur la même ligne

Numéro du port	Description
1	Prise téléphonique murale.
2	Utilisez un cordon téléphonique de 26 AWG minimum pour vous raccorder au port  . Vous devrez peut-être connecter le cordon téléphonique à l'adaptateur que vous utilisez dans votre pays/région.

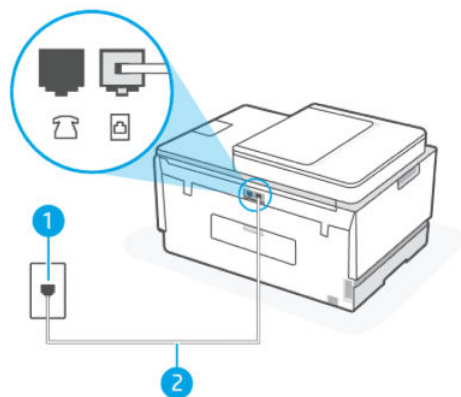
Configuration de l'imprimante avec un service de sonnerie différenciée

1. À l'aide du cordon téléphonique, branchez l'une des extrémités à la prise téléphonique murale et l'autre au port  de l'imprimante.

 **REMARQUE :** Vous devrez peut-être connecter le cordon téléphonique à l'adaptateur que vous utilisez dans votre pays/région.

2. Activez le paramètre **Réponse automatique**.
3. Modifiez le paramètre **Sonnerie différenciée** pour qu'il corresponde au modèle que la compagnie de téléphone a attribué à votre numéro de télécopieur.

 **REMARQUE :** Par défaut, l'imprimante est configurée pour répondre à toutes les sonneries. Si vous ne définissez pas la **Sonnerie différenciée** pour qu'elle corresponde au modèle de sonnerie attribué à votre numéro de télécopieur, l'imprimante peut répondre à la fois aux appels vocaux et aux appels de télécopie ou elle peut ne pas répondre du tout.

 **CONSEIL :** Vous pouvez également utiliser la fonction de détection du modèle de sonnerie du panneau de commande pour configurer une sonnerie différenciée. Grâce à cette fonction, l'imprimante reconnaît et enregistre le type de sonnerie d'un appel entrant en fonction de l'appel et détermine automatiquement la sonnerie particulière attribuée par votre opérateur téléphonique aux appels de télécopieur. Pour plus d'informations, consultez la section [Modification du type de sonnerie pour appliquer une sonnerie différenciée](#).

4. (Facultatif) Modifiez le paramètre **Sonneries avant réponse** sur le paramètre le plus bas (deux sonneries).
5. Exécutez un test de télécopie.

L'imprimante répond automatiquement aux appels entrants ayant le type de sonnerie que vous avez sélectionné (paramètre **Sonnerie différenciée**) après le nombre de sonneries que vous avez sélectionné (paramètre **Sonneries avant réponse**). L'imprimante commence à émettre des tonalités de réception de télécopie vers le télécopieur expéditeur et reçoit la télécopie.

Si vous rencontrez des problèmes lors de la configuration de l'imprimante avec des équipements en option, contactez votre fournisseur de services ou revendeur local pour obtenir de l'aide.

Cas E : Ligne vocale et de télécopie partagée

Si vous recevez à la fois des appels vocaux et des appels de télécopie au même numéro de téléphone et si vous utilisez également un équipement de bureau (ou répondeur) sur cette même ligne téléphonique, configurez votre imprimante comme décrit dans cette rubrique.

Figure 6-4 Vue arrière de l'imprimante







Tableau 6-7 Cas E : Ligne vocale et de télécopie partagée

Numéro de port	Description
1	Prise téléphonique murale.
2	Utilisez un cordon téléphonique de 26 AWG minimum pour vous raccorder au port  . Vous devrez peut-être connecter le cordon téléphonique à l'adaptateur que vous utilisez dans votre pays/région.
3	Téléphone (facultatif).

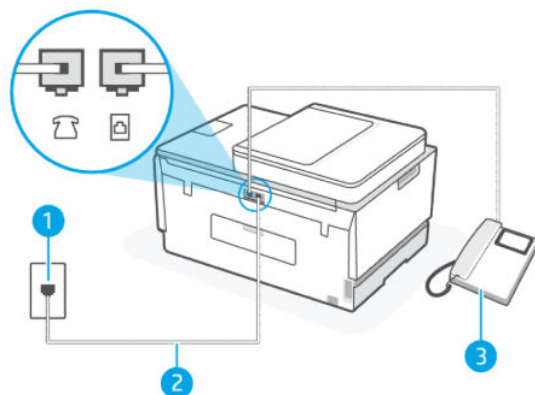
Pour configurer l'imprimante avec une ligne vocale/télécopie partagée

1. À l'aide du cordon téléphonique, branchez l'une des extrémités à la prise téléphonique murale et l'autre au port  de l'imprimante.

 **REMARQUE :** Vous devrez peut-être connecter le cordon téléphonique à l'adaptateur que vous utilisez dans votre pays/région.

2. Vous devez maintenant décider comment vous souhaitez que l'imprimante réponde aux appels, automatiquement ou manuellement :
 - Si vous configurez l'imprimante pour qu'elle réponde **automatiquement**, elle prendra tous les appels entrants et recevra les télécopies. L'imprimante n'est pas en mesure de faire la distinction entre les appels vocaux et les appels de télécopie ; si vous pensez qu'il s'agit d'un appel vocal, vous devrez prendre l'appel avant que l'imprimante ne s'en charge. Pour configurer l'imprimante afin qu'elle réponde automatiquement aux appels, activez le paramètre **Réponse automatique**.
 - Si vous configurez l'imprimante pour répondre aux télécopies **manuellement**, vous devez être disponible pour répondre en personne aux appels de télécopie entrants, sinon l'imprimante ne peut pas recevoir de télécopies. Pour configurer l'imprimante afin de répondre manuellement aux appels, désactivez le paramètre **Réponse automatique**.
3. Exécutez un test de télécopie.

Si vous décrochez le téléphone avant l'imprimante et que vous entendez les tonalités d'émission d'un télécopieur, vous devez répondre manuellement à l'appel de télécopie.

Si vous rencontrez des problèmes lors de la configuration de l'imprimante avec des équipements en option, contactez votre fournisseur de services ou revendeur local pour obtenir de l'aide.

Cas F : ligne vocale et de télécopie partagée avec une messagerie vocale

Si vous recevez à la fois des appels vocaux et des appels de télécopie au même numéro de téléphone, et que vous êtes abonné à un service de messagerie vocale fourni par votre opérateur téléphonique, configurez l'imprimante comme décrit dans cette section.

 **REMARQUE :** Vous ne pouvez pas recevoir de télécopies automatiquement si un service de messagerie vocale est actif sur le même numéro de téléphone que celui utilisé pour les appels de télécopie. Vous devez recevoir les télécopies manuellement, ce qui signifie que vous devez pouvoir répondre personnellement aux appels entrants de télécopie. Si vous préférez recevoir automatiquement des télécopies, contactez votre opérateur téléphonique pour vous abonner à un service de sonnerie distincte ou pour obtenir une ligne téléphonique distincte pour la télécopie.

Figure 6-5 Vue arrière de l'imprimante



Tableau 6-8 Cas F : ligne vocale et de télécopie partagée avec une messagerie vocale



Numéro du port	Description
1	Prise téléphonique murale.
2	Utilisez un cordon téléphonique de 26 AWG minimum pour vous raccorder au port  de l'imprimante.

Tableau 6-8 Cas F : ligne vocale et de télécopie partagée avec une messagerie vocale (suite)

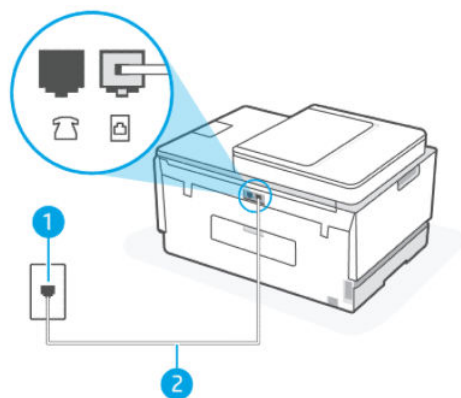
Numéro du port	Description
	Vous devrez peut-être connecter le cordon téléphonique à l'adaptateur que vous utilisez dans votre pays/région.

Configuration de l'imprimante avec la messagerie vocale

1. À l'aide du cordon téléphonique, branchez l'une des extrémités à la prise téléphonique murale et l'autre au port  de l'imprimante.



REMARQUE : Vous devrez peut-être connecter le cordon téléphonique à l'adaptateur que vous utilisez dans votre pays/région.

2. Désactivez le paramètre **Réponse automatique**.
3. Exécutez un test de télécopie.

Vous devez être disponible pour répondre en personne aux appels de télécopie entrants, sinon l'imprimante ne peut pas recevoir de télécopies. Vous devez lancer la télécopie manuelle avant que la messagerie vocale ne décroche la ligne.

Si vous rencontrez des problèmes lors de la configuration de l'imprimante avec des équipements en option, contactez votre fournisseur de services ou revendeur local pour obtenir de l'aide.

Cas G : ligne de télécopie partagée avec un modem d'ordinateur (aucun appel vocal reçu)

Si vous disposez d'une ligne de télécopie sur laquelle vous ne recevez aucun appel vocal et que vous avez également un modem d'ordinateur connecté sur cette ligne, configurez l'imprimante comme décrit dans cette section.



REMARQUE : Si vous disposez d'un modem bas débit d'ordinateur, celui-ci partage la ligne téléphonique avec l'imprimante. Vous ne pouvez pas utiliser simultanément votre modem et l'imprimante. Par exemple, vous ne pouvez pas utiliser l'imprimante pour télécopier pendant que vous utilisez le modem de votre ordinateur pour envoyer un e-mail ou accéder à Internet.

Configuration de l'imprimante avec un modem bas débit d'ordinateur

Si vous utilisez la même ligne téléphonique pour envoyer des télécopies et pour un modem bas débit d'ordinateur, suivez ces instructions pour configurer l'imprimante.

Figure 6-6 Vue arrière de l'imprimante.







Tableau 6-9 Configuration de l'imprimante avec un modem bas débit d'ordinateur

Numéro du port	Description
1	Prise téléphonique murale.
2	Utilisez un cordon téléphonique de 26 AWG minimum pour vous raccorder au port  de l'imprimante. Vous devrez peut-être connecter le cordon téléphonique à l'adaptateur que vous utilisez dans votre pays/région.
3	Ordinateur avec modem.

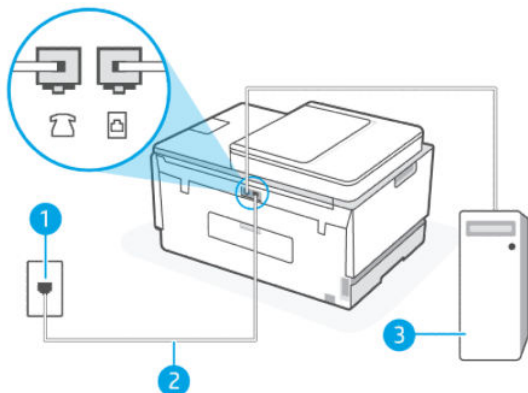
Configuration de l'imprimante avec un modem bas débit d'ordinateur

1. Localisez le cordon téléphonique qui relie l'arrière de votre ordinateur (ou le modem de votre ordinateur) à une prise murale. Débranchez le cordon de la prise téléphonique murale et branchez-le sur le port  de l'imprimante.
2. À l'aide du cordon téléphonique, branchez l'une des extrémités à la prise téléphonique murale et l'autre au port  de l'imprimante.

 **REMARQUE :** Vous devrez peut-être connecter le cordon téléphonique à l'adaptateur que vous utilisez dans votre pays/région.

3. Si le logiciel de votre modem est configuré pour recevoir automatiquement des télécopies sur votre ordinateur, désactivez ce paramètre.

 **REMARQUE :** Si vous ne désactivez pas le paramètre de réception automatique des télécopies dans votre logiciel de modem, l'imprimante ne peut pas recevoir de télécopies.

4. Activez le paramètre **Réponse automatique**.
5. (Facultatif) Modifiez le paramètre **Sonneries avant réponse** sur le paramètre le plus bas (deux sonneries).
6. Exécutez un test de télécopie.

Lorsque le téléphone sonne, l'imprimante répond automatiquement après le nombre de sonneries que vous avez défini dans le paramètre **Sonneries avant réponse**. L'imprimante commence à émettre des tonalités de réception de télécopie vers le télécopieur expéditeur et reçoit la télécopie.

Si vous rencontrez des problèmes lors de la configuration de l'imprimante avec des équipements en option, contactez votre fournisseur de services ou revendeur local pour obtenir de l'aide.

Configurer l'imprimante avec un modem d'ordinateur DSL/ADSL

Si vous possédez une ligne ADSL et utilisez cette ligne téléphonique pour envoyer des télécopies, procédez comme suit pour configurer votre télécopieur.





Tableau 6-10 Configurer l'imprimante avec un modem d'ordinateur DSL/ADSL

Numéro de port	Description
1	Prise téléphonique murale.
2	Séparateur parallèle.
3	Filtre DSL/ADSL. Connectez une extrémité du cordon téléphonique au port  de l'imprimante. Branchez l'autre extrémité du cordon sur le filtre ADSL/DSL. Vous devrez peut-être connecter le cordon téléphonique à l'adaptateur que vous utilisez dans votre pays/région.
4	Modem d'ordinateur DSL/ADSL.
5	Ordinateur.

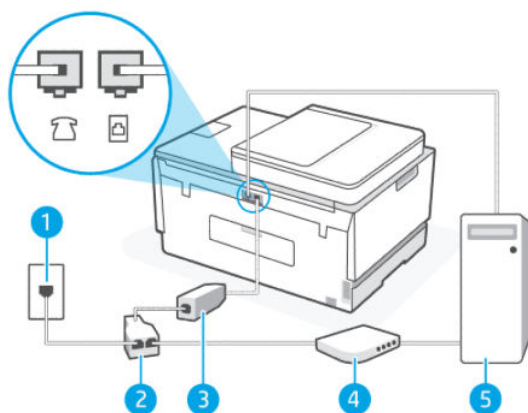

 **REMARQUE :** Vous devez vous procurer un séparateur parallèle. Un séparateur parallèle comporte un port RJ-11 à l'avant et deux ports RJ-11 à l'arrière. N'utilisez pas un séparateur téléphonique 2 lignes, un séparateur série ou un séparateur parallèle équipé de deux ports RJ-11 à l'avant et d'une prise à l'arrière.

Figure 6-7 Exemple de séparateur parallèle



Configuration de l'imprimante avec un modem d'ordinateur DSL/ADSL

1. Procurez-vous un filtre DSL auprès de votre fournisseur DSL.
2. À l'aide du cordon téléphonique, branchez l'une des extrémités au filtre DSL et l'autre au port  de l'imprimante.

 **REMARQUE :** Vous devrez peut-être connecter le cordon téléphonique à l'adaptateur que vous utilisez dans votre pays/région.

3. Connectez le filtre DSL au séparateur parallèle.
4. Connectez le modem DSL au séparateur parallèle.
5. Connectez le séparateur parallèle à la prise murale.
6. Exécutez un test de télécopie.

Lorsque le téléphone sonne, l'imprimante répond automatiquement après le nombre de sonneries que vous avez défini dans le paramètre **Sonneries avant réponse**. L'imprimante commence à émettre des tonalités de réception de télécopie vers le télécopieur expéditeur et reçoit la télécopie.

Si vous rencontrez des problèmes lors de la configuration de l'imprimante avec des équipements en option, contactez votre fournisseur de services ou revendeur local pour obtenir de l'aide.

Cas H : ligne vocale/télécopie partagée avec un modem d'ordinateur

Il existe deux manières différentes de configurer l'imprimante avec votre ordinateur en fonction du nombre de ports téléphoniques disponibles sur votre ordinateur. Avant de commencer, vérifiez si votre ordinateur possède un ou deux ports téléphoniques.

Ligne vocale/télécopie partagée avec un modem bas débit d'ordinateur

Si vous utilisez la ligne téléphonique pour le répondeur téléphonique, la télécopie et un modem bas débit d'ordinateur, procédez comme suit pour configurer votre télécopieur.

Il existe deux manières différentes de configurer l'imprimante avec votre ordinateur en fonction du nombre de ports téléphoniques sur votre ordinateur. Avant de commencer, vérifiez si votre ordinateur possède un ou deux ports téléphoniques.

 **REMARQUE :** Si votre ordinateur est équipé d'un seul port téléphonique, vous devez acheter un séparateur parallèle (également appelé coupleur). Voir l'illustration. Un séparateur parallèle dispose d'un port RJ-11 à l'avant et de deux ports RJ-11 à l'arrière. N'utilisez pas un séparateur téléphonique 2 lignes, un séparateur série ou un séparateur parallèle équipé de deux ports RJ-11 à l'avant et d'une prise à l'arrière.

Figure 6-8 Exemple de séparateur parallèle



Figure 6-9 Vue arrière de l'imprimante







Tableau 6-11 Ligne vocale/télécopie partagée avec un modem bas débit d'ordinateur

Numéro de port	Description
1	Prise téléphonique murale.
2	Séparateur parallèle
3	Utilisez un cordon téléphonique de 26 AWG minimum pour vous raccorder au port  de l'imprimante.
4	Ordinateur avec modem.
5	Téléphone.

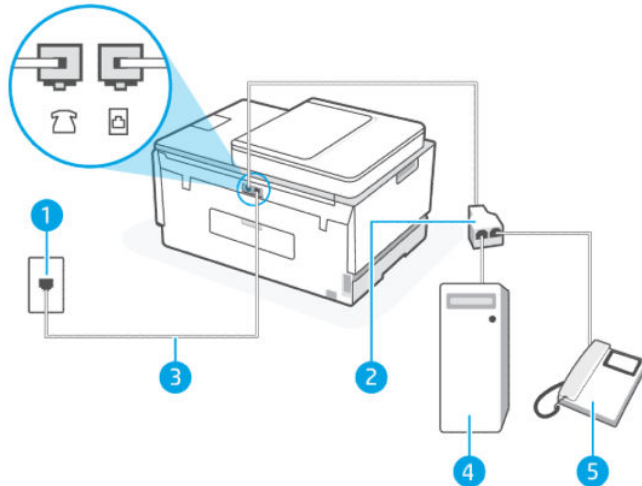
Pour configurer l'imprimante sur la même ligne téléphonique qu'un ordinateur avec deux ports téléphoniques

1. Localisez le cordon téléphonique qui relie l'arrière de votre ordinateur (ou le modem de votre ordinateur) à une prise murale. Débranchez le cordon de la prise téléphonique murale et branchez-le sur le port  de l'imprimante.
2. Connectez un téléphone au port « OUT » (sortie) situé à l'arrière de votre modem.
3. À l'aide du cordon téléphonique, branchez l'une des extrémités à la prise téléphonique murale et l'autre au port  de l'imprimante.

 **REMARQUE :** Vous devrez peut-être connecter le cordon téléphonique à l'adaptateur que vous utilisez dans votre pays/région.

4. Si le logiciel de votre modem est configuré pour recevoir automatiquement des télécopies sur votre ordinateur, désactivez ce paramètre.

 **REMARQUE :** Si vous ne désactivez pas le paramètre de réception automatique des télécopies dans votre logiciel de modem, l'imprimante ne peut pas recevoir de télécopies.

5. Vous devez maintenant décider comment vous souhaitez que l'imprimante réponde aux appels, automatiquement ou manuellement :
 - Si vous configurez l'imprimante pour qu'elle réponde **automatiquement**, elle prendra tous les appels entrants et recevra les télécopies. L'imprimante n'est pas en mesure de faire la distinction entre les appels vocaux et les appels de télécopie ; si vous pensez qu'il s'agit d'un appel vocal, vous devrez prendre l'appel avant que l'imprimante ne s'en charge. Pour paramétrer l'imprimante afin de répondre automatiquement aux appels, activez le paramètre **Réponse automatique**.
 - Si vous configurez l'imprimante pour répondre aux télécopies **manuellement**, vous devez être disponible pour répondre en personne aux appels de télécopie entrants, sinon l'imprimante ne peut pas recevoir de télécopies. Pour paramétrer l'imprimante afin de répondre manuellement aux appels, désactivez le paramètre **Réponse automatique**.
6. Exécutez un test de télécopie.

Si vous décrochez le téléphone avant l'imprimante et que vous entendez les tonalités d'émission d'un télécopieur, vous devez répondre manuellement à l'appel de télécopie.

Si vous rencontrez des problèmes lors de la configuration de l'imprimante avec des équipements en option, contactez votre fournisseur de services ou revendeur local pour obtenir de l'aide.

Répondeur/télécopieur partagés avec un modem d'ordinateur DSL/ADSL

Si vous utilisez la ligne téléphonique pour la voix, la télécopie et un modem d'ordinateur DSL/ADSL, procédez comme suit pour configurer votre télécopieur.





Tableau 6-12 Répondeur/télécopieur partagés avec un modem d'ordinateur DSL/ADSL

Numéro de port	Description
1	Prise téléphonique murale
2	Séparateur parallèle
3	Filtre DSL/ADSL
4	Téléphone

Tableau 6-12 Répondeur/télécopieur partagés avec un modem d'ordinateur DSL/ADSL (suite)

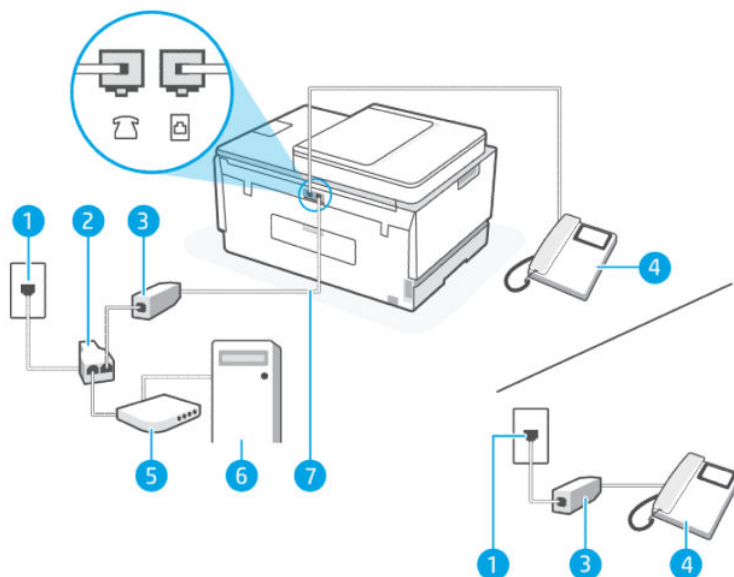
Numéro de port	Description
5	Modem DSL/ADSL
6	Ordinateur
7	Utilisez un cordon téléphonique de 26 AWG minimum pour vous raccorder au port  de l'imprimante. Vous devrez peut-être connecter le cordon téléphonique à l'adaptateur que vous utilisez dans votre pays/région.



 **REMARQUE :** Vous devez vous procurer un séparateur parallèle. Un séparateur parallèle comporte un port RJ-11 à l'avant et deux ports RJ-11 à l'arrière. N'utilisez pas un séparateur téléphonique 2 lignes, un séparateur série ou un séparateur parallèle équipé de deux ports RJ-11 à l'avant et d'une prise à l'arrière.

Figure 6-10 Exemple de séparateur parallèle





Configuration de l'imprimante avec un modem d'ordinateur DSL/ADSL

1. Procurez-vous un filtre DSL auprès de votre fournisseur DSL.

 **REMARQUE :** Les téléphones dans d'autres parties de la maison/du bureau partageant le même numéro de téléphone avec le service DSL doivent être connectés à des filtres DSL supplémentaires pour éviter le bruit lors des appels vocaux.

2. À l'aide du cordon téléphonique, branchez l'une des extrémités au filtre DSL et l'autre au port  de l'imprimante.

 **REMARQUE :** Vous devrez peut-être connecter le cordon téléphonique à l'adaptateur que vous utilisez dans votre pays/région.

3. Si vous avez un système téléphonique de type parallèle, branchez un téléphone sur le port  de l'imprimante.
4. Connectez le filtre DSL au séparateur parallèle.
5. Connectez le modem DSL au séparateur parallèle.
6. Connectez le séparateur parallèle à la prise murale.
7. Exécutez un test de télécopie.

Lorsque le téléphone sonne, l'imprimante répond automatiquement après le nombre de sonneries que vous avez défini dans le paramètre **Sonneries avant réponse**. L'imprimante commence à émettre des tonalités de réception de télécopie vers le télécopieur expéditeur et reçoit la télécopie.

Si vous rencontrez des problèmes lors de la configuration de l'imprimante avec des équipements en option, contactez votre fournisseur de services ou revendeur local pour obtenir de l'aide.

Cas I : ligne vocale et de télécopie partagée avec un répondeur téléphonique

Si vous recevez à la fois des appels vocaux et des appels de télécopie au même numéro de téléphone et que vous disposez également d'un répondeur qui répond aux appels vocaux à ce numéro de téléphone, configurez l'imprimante comme décrit dans cette rubrique.

Figure 6-11 Vue arrière de l'imprimante







Tableau 6-13 Cas I : ligne vocale et de télécopie partagée avec un répondeur téléphonique

Numéro de port	Description
1	Prise téléphonique murale.
2	Utilisez un cordon téléphonique de 26 AWG minimum pour vous raccorder au port  de l'imprimante. Vous devrez peut-être connecter le cordon téléphonique à l'adaptateur que vous utilisez dans votre pays/région.
3	Répondeur.
4	Téléphone (facultatif).

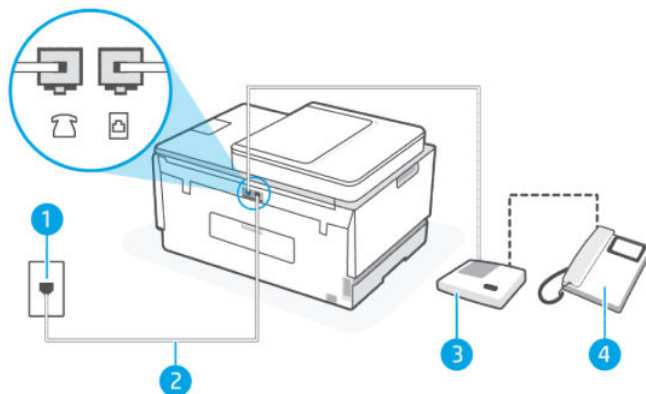
Pour configurer l'imprimante avec une ligne vocale et de télécopie partagée et un répondeur

1. Débranchez votre répondeur de la prise téléphonique murale et connectez-le au port  de l'imprimante.
2. À l'aide du cordon téléphonique, branchez l'une des extrémités à la prise téléphonique murale et l'autre au port  de l'imprimante.

 **REMARQUE :** Vous devrez peut-être connecter le cordon téléphonique à l'adaptateur que vous utilisez dans votre pays/région.

3. Si votre répondeur ne possède pas de téléphone intégré, vous souhaitez peut-être, pour plus de commodité, connecter un téléphone à l'arrière de votre répondeur au port « OUT ». Cette opération est facultative.

 **REMARQUE :** Si votre répondeur ne permet pas de connecter un téléphone externe, utilisez un séparateur parallèle (également appelé coupleur) pour connecter le répondeur et le téléphone à l'imprimante. Vous pouvez utiliser des cordons téléphoniques standard pour ces branchements.

4. Activez le paramètre **Réponse automatique**.
5. Paramétrez le répondeur pour qu'il se déclenche après seulement quelques sonneries.
6. Modifiez le paramètre **Sonneries avant réponse** de l'imprimante sur le nombre maximal de sonneries pris en charge par votre imprimante. (Le nombre maximal de sonneries varie en fonction des pays et des régions.)
7. Exécutez un test de télécopie.

Lorsque le téléphone sonne, votre répondeur répond après le nombre de sonneries choisi et diffuse votre message enregistré. L'imprimante surveille l'appel au cours de cette période en étant à l'écoute d'éventuelles tonalités de télécopie. Si une tonalité de télécopie entrante est détectée, l'imprimante émet une tonalité de réception de télécopie et reçoit la télécopie. En absence de tonalités de télécopie, l'imprimante arrête la surveillance de la ligne et le répondeur enregistre un message.

Si vous rencontrez des problèmes lors de la configuration de l'imprimante avec des équipements en option, contactez votre fournisseur de services ou revendeur local pour obtenir de l'aide.

Cas J : Ligne vocale/télécopie partagée avec un modem d'ordinateur et un répondeur téléphonique

Si vous recevez à la fois des appels vocaux et des appels de télécopie au même numéro de téléphone et si vous utilisez également un modem et un répondeur connectés à cette ligne téléphonique, configurez votre imprimante comme décrit dans cette rubrique.



REMARQUE : Étant donné que le modem de votre ordinateur partage la ligne téléphonique avec l'imprimante, vous ne pouvez pas utiliser simultanément votre modem et l'imprimante. Par exemple, vous ne pouvez pas utiliser l'imprimante pour télécopier pendant que vous utilisez le modem de votre ordinateur pour envoyer un courrier électronique ou accéder à Internet.

- Ligne vocale/télécopie partagée avec un modem bas débit d'ordinateur et un répondeur téléphonique
- Ligne vocale/télécopie partagée avec un modem DSL/ADSL d'ordinateur et un répondeur téléphonique

Ligne vocale/télécopie partagée avec un modem bas débit d'ordinateur et un répondeur téléphonique

Il existe deux manières différentes de configurer l'imprimante avec votre ordinateur en fonction du nombre de ports téléphoniques sur votre ordinateur. Avant de commencer, vérifiez si votre ordinateur possède un ou deux ports téléphoniques.



REMARQUE : Si votre ordinateur est équipé d'un seul port téléphonique, vous devez acheter un séparateur parallèle (également appelé coupleur). Voir l'illustration. Un séparateur parallèle dispose d'un port RJ-11 à l'avant et de deux ports RJ-11 à l'arrière. N'utilisez pas un séparateur téléphonique 2 lignes, un séparateur série ou un séparateur parallèle équipé de deux ports RJ-11 à l'avant et d'une prise à l'arrière.

Figure 6-12 Exemple de séparateur parallèle



Figure 6-13 Vue arrière de l'imprimante







Tableau 6-14 Ligne vocale/télécopie partagée avec un modem bas débit d'ordinateur et un répondeur téléphonique

Numéro de port	Description
1	Prise téléphonique murale
2	Port téléphonique « IN » de votre ordinateur
3	Port téléphonique « OUT » de votre ordinateur
4	Utilisez un cordon téléphonique de 26 AWG minimum pour vous raccorder au port  de l'imprimante. Vous devez peut-être connecter le cordon téléphonique à l'adaptateur que vous utilisez dans votre pays/région.
5	Ordinateur avec modem
6	Répondeur téléphonique
7	Téléphone (facultatif)

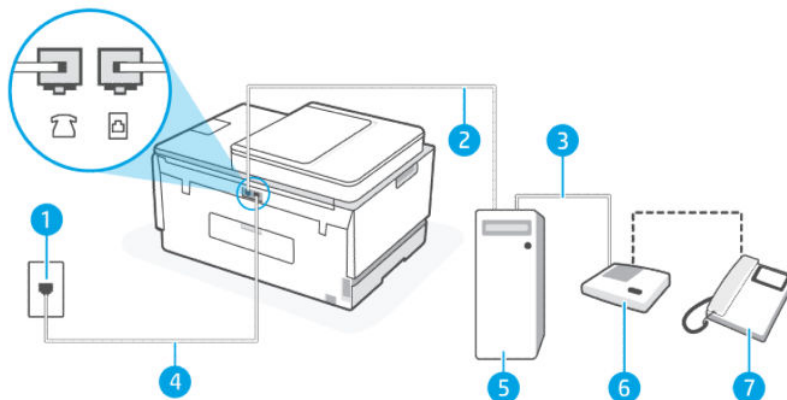
Configuration de l'imprimante sur la même ligne téléphonique qu'un ordinateur avec deux ports téléphoniques

1. Localisez le cordon téléphonique qui relie l'arrière de votre ordinateur (ou le modem de votre ordinateur) à une prise murale. Débranchez le cordon de la prise téléphonique murale et branchez-le sur le port  de l'imprimante.
2. Débranchez votre répondeur téléphonique de la prise téléphonique murale et connectez-le au port étiqueté « OUT » situé à l'arrière de l'imprimante (le modem bas débit de l'ordinateur).
3. À l'aide du cordon téléphonique, branchez l'une des extrémités à la prise téléphonique murale et l'autre au port  de l'imprimante.

 **REMARQUE :** Vous devez peut-être connecter le cordon téléphonique à l'adaptateur que vous utilisez dans votre pays/région.

4. Si votre répondeur ne possède pas de téléphone intégré, vous souhaitez peut-être, pour plus de commodité, connecter un téléphone à l'arrière de votre répondeur au port « OUT ». Cette opération est facultative.

 **REMARQUE :** Si votre répondeur ne permet pas de connecter un téléphone externe, utilisez un séparateur parallèle (également appelé coupleur) pour connecter le répondeur et le téléphone à l'imprimante. Vous pouvez utiliser des cordons téléphoniques standard pour ces branchements.

5. Si le logiciel de votre modem est configuré pour recevoir automatiquement des télécopies sur votre ordinateur, désactivez ce paramètre.

 **REMARQUE :** Si vous ne désactivez pas le paramètre de réception automatique des télécopies dans votre logiciel de modem, l'imprimante ne peut pas recevoir de télécopies.

6. Activez le paramètre **Réponse automatique**.
7. Paramétrez le répondeur pour qu'il se déclenche après seulement quelques sonneries.
8. Modifiez le paramètre **Sonneries avant réponse** de l'imprimante sur le nombre maximal de sonneries pris en charge par le produit. (Le nombre maximal de sonneries varie en fonction des pays et des régions.)
9. Exécutez un test de télécopie.

Lorsque le téléphone sonne, votre répondeur répond après le nombre de sonneries choisi et diffuse votre message enregistré. L'imprimante surveille l'appel au cours de cette période en étant à l'écoute d'éventuelles tonalités de télécopie. Si une tonalité de télécopie entrante est détectée, l'imprimante émet une tonalité de réception de télécopie et reçoit la télécopie. En absence de tonalités de télécopie, l'imprimante arrête la surveillance de la ligne et le répondeur enregistre un message.

Si vous rencontrez des problèmes lors de la configuration de l'imprimante avec des équipements en option, contactez votre fournisseur de services ou revendeur local pour obtenir de l'aide.

Ligne vocale/télécopie partagée avec un modem DSL/ADSL d'ordinateur et un répondeur téléphonique





Tableau 6-15 Ligne vocale/télécopie partagée avec un modem DSL/ADSL d'ordinateur et un répondeur téléphonique

Numéro de port	Description
1	Prise téléphonique murale
2	Séparateur parallèle
3	Filtre DSL/ADSL
4	Répondeur téléphonique
5	Téléphone (facultatif)
6	Modem DSL/ADSL
7	Ordinateur
8	Utilisez un cordon téléphonique de 26 AWG minimum pour vous raccorder au  de l'imprimante. Vous devrez peut-être connecter le cordon téléphonique à l'adaptateur que vous utilisez dans votre pays/région.

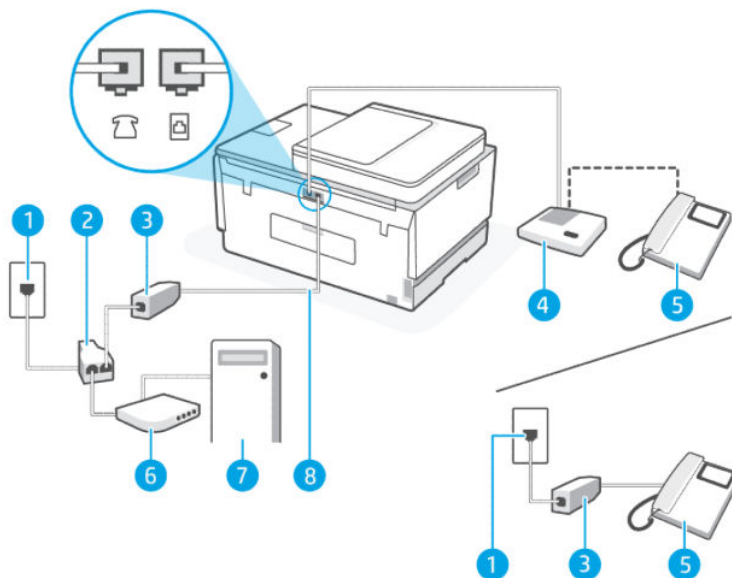

 **REMARQUE :** Vous devez vous procurer un séparateur parallèle. Un séparateur parallèle comporte un port RJ-11 à l'avant et deux ports RJ-11 à l'arrière. N'utilisez pas un séparateur téléphonique 2 lignes, un séparateur série ou un séparateur parallèle équipé de deux ports RJ-11 à l'avant et d'une prise à l'arrière.

Figure 6-14 Exemple de séparateur parallèle



Configuration de l'imprimante avec un modem d'ordinateur DSL/ADSL

1. Procurez-vous un filtre DSL/ADSL auprès de votre fournisseur DSL/ADSL.

 **REMARQUE :** Les téléphones dans d'autres parties de la maison/du bureau partageant le même numéro de téléphone avec le service DSL/ADSL doivent être connectés à des filtres DSL/ADSL supplémentaires pour éviter le bruit lors des appels vocaux.

2. À l'aide du cordon téléphonique, branchez l'une des extrémités au filtre ADSL/DSL et l'autre au port  de l'imprimante.

 **REMARQUE :** Vous devrez peut-être connecter le cordon téléphonique à l'adaptateur que vous utilisez dans votre pays/région.

3. Connectez le filtre DSL/ADSL au séparateur.
4. Débranchez le répondeur de la prise téléphonique murale et connectez-le au port  de l'imprimante.

 **REMARQUE :** Si vous ne connectez pas directement votre répondeur à l'imprimante, il se peut que des tonalités propres à un télécopieur en train d'émettre s'enregistrent sur votre répondeur et que vous ne puissiez pas recevoir de télécopies avec l'imprimante.

5. Connectez le modem DSL au séparateur parallèle.
6. Connectez le séparateur parallèle à la prise murale.

7. Paramétrez le répondeur pour qu'il se déclenche après seulement quelques sonneries.
8. Modifiez votre paramètre **Sonneries avant réponse** sur l'imprimante pour indiquer le nombre maximum de sonneries pris en charge par l'imprimante.



REMARQUE : Le nombre maximal de sonneries varie en fonction des pays et des régions.

9. Exécutez un test de télécopie.

Lorsque le téléphone sonne, votre répondeur répond après le nombre de sonneries choisi et diffuse votre message enregistré. L'imprimante surveille l'appel au cours de cette période en étant à l'écoute d'éventuelles tonalités de télécopie. Si des tonalités de télécopie sont détectées, l'imprimante émet des tonalités de réception de télécopie et reçoit la télécopie. En absence de tonalités de télécopie, l'imprimante arrête la surveillance de la ligne et le répondeur enregistre un message.

Si vous utilisez la même ligne téléphonique pour la voix, la télécopie et un modem ADSL, procédez comme suit pour configurer votre télécopieur.

Si vous rencontrez des problèmes lors de la configuration de l'imprimante avec des équipements en option, contactez votre fournisseur de services ou revendeur local pour obtenir de l'aide.

Cas K : Ligne vocale et de télécopie partagée avec un modem d'ordinateur et une messagerie vocale

Si vous recevez à la fois des appels vocaux et des appels de télécopie au même numéro de téléphone, que vous utilisez un modem sur la même ligne téléphonique et que vous êtes abonné à un service de messagerie vocale fourni par votre opérateur téléphonique, configurez l'imprimante comme décrit dans cette section.



REMARQUE : Vous ne pouvez pas recevoir de télécopies automatiquement si un service de messagerie vocale est actif sur le même numéro de téléphone que celui utilisé pour les appels de télécopie. Vous devez recevoir les télécopies manuellement, ce qui signifie que vous devez pouvoir répondre personnellement aux appels entrants de télécopie. Si vous préférez recevoir automatiquement des télécopies, contactez votre opérateur téléphonique pour vous abonner à un service de sonnerie distincte ou pour obtenir une ligne téléphonique distincte pour la télécopie.

Étant donné que le modem bas débit de votre ordinateur partage la ligne téléphonique avec l'imprimante, vous ne pouvez pas utiliser simultanément votre modem et l'imprimante. Par exemple, vous ne pouvez pas utiliser l'imprimante pour télécopier pendant que vous utilisez le modem bas débit de votre ordinateur pour envoyer un e-mail ou accéder à Internet.

Il existe deux manières différentes de configurer l'imprimante avec votre ordinateur en fonction du nombre de ports téléphoniques sur votre ordinateur. Avant de commencer, vérifiez si votre ordinateur possède un ou deux ports téléphoniques.

- Si votre ordinateur est équipé d'un seul port téléphonique, vous devez acheter un séparateur parallèle (également appelé coupleur). Voir l'illustration. Un séparateur parallèle dispose d'un port RJ-11 à l'avant et de deux ports RJ-11 à l'arrière. N'utilisez pas un séparateur téléphonique 2 lignes, un séparateur série ou un séparateur parallèle équipé de deux ports RJ-11 à l'avant et d'une prise à l'arrière.



- Si votre ordinateur dispose de deux ports téléphoniques, configurez l'imprimante comme suit :







Tableau 6-16 Cas K : Ligne vocale et de télécopie partagée avec un modem d'ordinateur et une messagerie vocale

Numéro de port	Description
1	Prise téléphonique murale.
2	Séparateur parallèle.
3	Utilisez un cordon téléphonique de 26 AWG minimum pour vous raccorder au port  de l'imprimante. Vous devrez peut-être connecter le cordon téléphonique à l'adaptateur que vous utilisez dans votre pays/région.
4	Ordinateur avec modem.
5	Téléphone.

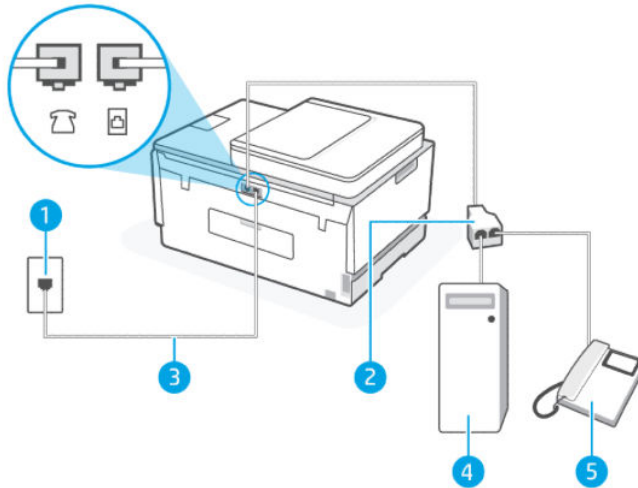
Pour configurer l'imprimante sur la même ligne téléphonique qu'un ordinateur avec deux ports téléphoniques

1. Localisez le cordon téléphonique qui relie l'arrière de votre ordinateur (ou le modem de votre ordinateur) à une prise murale. Débranchez le cordon de la prise téléphonique murale et branchez-le sur le port  de l'imprimante.
2. Connectez un téléphone au port « OUT » (sortie) situé à l'arrière de votre modem.
3. À l'aide du cordon téléphonique, branchez l'une des extrémités à la prise téléphonique murale et l'autre au port  de l'imprimante.

 **REMARQUE :** Vous devrez peut-être connecter le cordon téléphonique à l'adaptateur que vous utilisez dans votre pays/région.

4. Si le logiciel de votre modem est configuré pour recevoir automatiquement des télécopies sur votre ordinateur, désactivez ce paramètre.



REMARQUE : Si vous ne désactivez pas le paramètre de réception automatique des télécopies dans votre logiciel de modem, l'imprimante ne peut pas recevoir de télécopies.

5. Désactivez le paramètre **Réponse automatique**.
6. Exécutez un test de télécopie.

Vous devez être disponible pour répondre en personne aux appels de télécopie entrants, sinon l'imprimante ne peut pas recevoir de télécopies.

Si vous rencontrez des problèmes lors de la configuration de l'imprimante avec des équipements en option, contactez votre fournisseur de services ou revendeur local pour obtenir de l'aide.

Test de la configuration du télécopieur

Vous pouvez tester la configuration du télécopieur pour vérifier l'état de l'imprimante et vous assurer qu'elle est configurée correctement. N'exécutez ce test que si vous avez entièrement configuré l'imprimante en vue de la télécopie. Le test effectue les opérations suivantes :

- Teste le matériel du télécopieur
- Vérifie que le type de cordon téléphonique approprié est connecté à l'imprimante
- Vérifie que le cordon téléphonique est branché au port approprié.
- Recherche une tonalité
- Recherche une ligne téléphonique active
- Teste l'état de la connexion à la ligne téléphonique

L'imprimante imprime les résultats du test dans un rapport. Si le test échoue, consultez le rapport pour obtenir des informations sur la méthode de résolution du problème, puis relancez le test.

7 Configuration de votre imprimante

Cette section décrit comment configurer votre imprimante.

Configuration de l'imprimante à l'aide de l'Embedded Web Server (EWS)

Utilisez l'Embedded Web Server (EWS) pour gérer les fonctions d'impression à partir de votre ordinateur.

- Afficher les informations relatives à l'état de l'imprimante
- Vérifier les informations et l'état des consommables d'impression
- Recevoir des notifications concernant les événements de l'imprimante et des consommables
- Afficher et modifier les paramètres du réseau et de l'imprimante

Pour accéder au serveur EWS et l'utiliser

Vous pouvez ouvrir le serveur EWS à l'aide de l'une des méthodes suivantes :

- Application HP Smart
- Logiciel de l'imprimante HP
- Navigateur web avec l'adresse IP
- Navigateur Web avec connexion Wi-Fi Direct

Choses à noter lorsque vous accédez au serveur EWS

- Si le navigateur web affiche un message signalant que le site web n'est pas fiable, sélectionnez l'option pour continuer. L'accès au site web n'endommagera pas votre périphérique.
- Le nom d'utilisateur par défaut est « admin ».
- Pour votre sécurité, certains paramètres de la page d'accueil de l'imprimante ou de l'Embedded Web Server (EWS) sont protégés par un mot de passe.
 - Lorsque vous accédez à l'EWS pour la première fois, saisissez le code PIN si vous y êtes invité. Ce numéro d'identification personnel (PIN) est indiqué sur une étiquette dans l'imprimante.
 - Ouvrez la porte d'accès à l'encre ou aux cartouches pour localiser l'étiquette.
 - Une fois que vous avez accès à EWS, vous pouvez modifier le mot de passe à partir d'EWS.

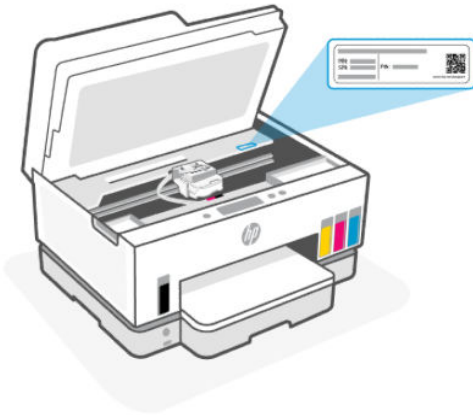

- Selon la façon dont l'imprimante est connectée, certaines fonctions dans le serveur EWS peuvent ne pas être disponibles.
- Le serveur EWS n'est pas accessible au-delà du pare-feu réseau.

Ouverture du serveur EWS avec HP Smart (iOS, Android, et Windows 10)

1. Ouvrez l'application HP Smart sur votre ordinateur ou votre périphérique mobile. Consultez la section [Utiliser l'application HP Smart pour l'impression, la numérisation et la gestion](#).
2. Depuis l'application HP Smart, sélectionnez votre imprimante, et cliquez ou appuyez sur **Paramètres avancés**.

Ouverture du serveur EWS avec une adresse IP (connexion Wi-Fi ou Ethernet)

1. Recherchez l'adresse IP ou le nom d'hôte de l'imprimante sur la page de configuration réseau. Pour imprimer la page de configuration réseau, consultez la section [Impression des rapports à partir du panneau de commande de l'imprimante](#).
2. Ouvrez un navigateur web, saisissez l'adresse IP ou le nom d'hôte dans la barre d'adresse, puis cliquez ou appuyez sur **Entrée**.

Ouverture du serveur EWS avec une adresse IP (connexion Wi-Fi Direct)

1. Assurez-vous que votre périphérique et l'imprimante sont connectés via Wi-Fi Direct. Consultez la section [Impression avec une connexion sur le même réseau Wi-Fi](#).
2. Ouvrez un navigateur web, saisissez l'adresse IP suivante ou le nom d'hôte de l'imprimante dans la barre d'adresse, puis cliquez ou appuyez sur **Entrée**.

Adresse IP : 192.168.223.1

Ouverture du serveur EWS avec le logiciel de l'imprimante HP (Windows 7)

1. À partir du bureau de l'ordinateur, cliquez sur **Démarrer**, sélectionnez **Tous les programmes**, cliquez sur **HP**, cliquez sur le dossier de l'imprimante, sélectionnez l'icône présentant le nom de l'imprimante, puis ouvrez le **HP Printer Assistant**.



REMARQUE : Windows 7 Service Pack 1 (SP1) est requis pour installer le logiciel de l'imprimante HP.

2. Dans **HP Printer Assistant**, sélectionnez l'onglet **Impression**.

3. Sélectionnez **Page d'accueil de l'imprimante (EWS)**.

Configurer les paramètres réseau IP

Utilisez les sections suivantes pour configurer les paramètres réseau de l'imprimante.

Si vous êtes invité à saisir un mot de passe, saisissez le code PIN indiqué sur une étiquette dans la zone d'accès aux cartouches. Consultez la section [Choses à noter lorsque vous accédez au serveur EWS](#).

Visualisation ou modification des paramètres réseau

Utilisez Embedded Web Server (EWS) pour afficher ou modifier les paramètres de configuration IP.

1. Ouvrez le serveur EWS. Consultez la section [Pour accéder au serveur EWS et l'utiliser](#).
2. Cliquez sur l'onglet **Réseau** pour accéder aux informations réseau. Modifiez les paramètres si nécessaire.

Modification du nom de l'imprimante sur un réseau

Pour renommer l'imprimante sur un réseau afin qu'elle puisse être identifiée de manière unique, utilisez l'Embedded Web Server (EWS).

1. Ouvrez le serveur EWS. Consultez la section [Pour accéder au serveur EWS et l'utiliser](#).
2. Cliquez sur l'onglet **Réseau**.
3. Dans le menu de gauche, cliquez sur **Général**.
4. Cliquez sur **Identification réseau**.
5. Apportez les modifications nécessaires, puis cliquez sur **Appliquer**.

Configuration manuelle des paramètres IPv4 TCP/IP

Utilisez l'Embedded Web Server (EWS) pour définir manuellement une adresse IPv4, un masque de sous-réseau et la passerelle par défaut.

1. Ouvrez le serveur EWS. Consultez la section [Pour accéder au serveur EWS et l'utiliser](#).
2. Cliquez sur l'onglet **Réseau**.
3. Dans le menu de gauche, cliquez sur **Câblée**.
4. Cliquez sur **Configuration IPv4**.
5. Apportez les modifications nécessaires, puis cliquez sur **Appliquer**.

Attribution ou modification du mot de passe du système à l'aide de l'Embedded Web Server (EWS)

Définissez un mot de passe administrateur pour l'accès à l'imprimante et au serveur EWS afin que les utilisateurs non autorisés ne puissent pas modifier les paramètres de l'imprimante.

1. Ouvrez le serveur EWS. Consultez la section [Pour accéder au serveur EWS et l'utiliser](#).
2. Cliquez sur l'onglet **Paramètres**.
3. Dans le menu de gauche, cliquez sur **Sécurité**.
4. Cliquez sur **Paramètres du mot de passe**.

5. Procédez aux modifications nécessaires, puis cliquez sur **Appliquer**.



REMARQUE : Notez le mot de passe et conservez-le en lieu sûr.

Mise à jour de l'imprimante

Cette rubrique décrit comment mettre à jour le firmware de l'imprimante.

HP fournit périodiquement des mises à jour du firmware afin d'améliorer la fonctionnalité du produit et de résoudre les problèmes. Par défaut, si l'imprimante est connectée à Internet, celle-ci recherche automatiquement des mises à jour à des intervalles réguliers.

Modification des paramètres de mise à jour de l'imprimante à partir du panneau de commande de l'imprimante

1. Sur l'écran d'accueil de l'imprimante, appuyez sur  (**Menu**).
2. Faites défiler vers le bas pour appuyer sur **Paramètres**.
3. Appuyez sur **Mise à jour imprimante**, puis sélectionnez l'option souhaitée.

Mise à jour de l'imprimante à partir du panneau de commande de l'imprimante

1. Sur l'écran d'accueil de l'imprimante, appuyez sur  (**Menu**)..
2. Faites défiler vers le bas pour appuyer sur **Outils**.
3. Appuyez sur **Maintenance**.
4. Appuyez sur **Micrologiciel**, puis sélectionnez l'option de mise à jour de l'imprimante.

Utilisation des services Web

Cette rubrique décrit comment utiliser les services Web.



REMARQUE : Pour votre sécurité, certains paramètres de l'Embedded Web Server (EWS) sont protégés par un mot de passe. À l'invite, saisissez le mot de passe. Il s'agit du mot de passe que vous avez défini sur le serveur EWS ou du code PIN par défaut indiqué sur une étiquette dans la zone d'accès à l'encre.

Configuration des services Web

Cette rubrique décrit comment configurer les services Web.

Configurer des services Web à l'aide de l'Embedded Web Server (EWS)

1. Ouvrez le serveur EWS. Consultez la section [Pour accéder au serveur EWS et l'utiliser](#).
2. Cliquez sur l'onglet **Services Web**.
3. Dans le menu de gauche, cliquez sur **Paramètres services Web**.

4. Cliquez sur **Configuration**, sélectionnez l'option ou le bouton approprié pour continuer et suivez les instructions à l'écran pour accepter les conditions d'utilisation.



REMARQUE : Si le système vous invite à configurer les paramètres de proxy et si votre réseau utilise des paramètres de proxy, suivez les instructions à l'écran pour configurer un serveur proxy. Si vous ne parvenez toujours pas à connaître les détails proxy, contactez l'administrateur réseau ou la personne responsable de la configuration du réseau sans fil.

5. Quand l'imprimante est connectée au serveur, elle imprime une page d'information. Suivez les instructions de la page d'informations pour terminer la configuration.

Suppression des services Web

Cette rubrique décrit comment supprimer les services Web.



REMARQUE : Pour votre sécurité, certains paramètres de l'Embedded Web Server (EWS) sont protégés par un mot de passe. À l'invite, saisissez le mot de passe. Il s'agit du mot de passe que vous avez défini sur le serveur EWS ou du code PIN par défaut indiqué sur une étiquette dans la zone d'accès à l'encre.

Suppression des Services Web à l'aide de l'Embedded Web Server (EWS)

1. Ouvrez le serveur EWS. Consultez la section [Pour accéder au serveur EWS et l'utiliser](#).
2. Cliquez sur l'onglet **Services Web**.
3. À partir du menu à gauche, cliquez sur **Paramètres services Web**, cliquez sur **Supprimer services Web**, puis suivez les instructions à l'écran.

8 Gestion de l'encre et des têtes d'impression

Cette section décrit comment gérer l'encre et les têtes d'impression.

Vérification des niveaux d'encre

Vous pouvez vérifier les niveaux d'encre des réservoirs d'encre sur l'imprimante. Vous pouvez également vérifier le logiciel de l'imprimante HP ou le panneau de commande de l'imprimante pour déterminer si les réservoirs doivent être remplis.

Si vous utilisez l'application HP Smart, les niveaux d'encre estimés de l'imprimante sélectionnée s'affichent sur l'écran d'accueil.

Vérification des niveaux d'encre estimés à partir du panneau de commande de l'imprimante

1. Sur l'écran d'accueil de l'imprimante, appuyez sur  (Menu).
2. Faites défiler vers le bas pour appuyer sur **Niveaux d'encre**.

Vérification des niveaux d'encre estimés à partir du logiciel de l'imprimante (Windows)

1. Dans le logiciel de l'imprimante HP (disponible à partir du menu **Démarrer**), cliquez sur **Niveaux d'encre** en haut de la fenêtre.
2. Dans la boîte à outils, cliquez sur l'onglet **Niveaux estimés**.

Remplissage des réservoirs d'encre

 **REMARQUE :** Les services ou réparations du produit requis suite à un remplissage incorrect des réservoirs d'encre et/ou l'utilisation d'encre de marque autre que HP ne sont pas couverts par la garantie.

Remplissage des réservoirs d'encre

1. Ouvrez la porte d'accès à l'encre et les capots des réservoirs.

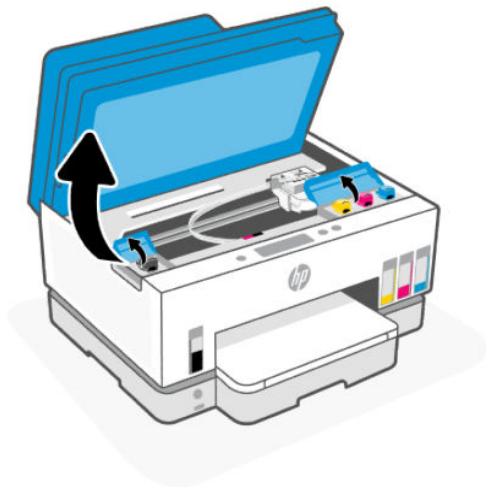

2. Ouvrez le bouchon du réservoir d'encre que vous souhaitez remplir.

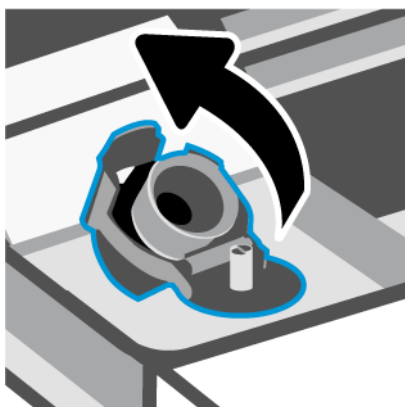

3. En fonction des flacons d'encre dont vous disposez, procédez à ce qui suit :

- **Flacons à bouchon vissé :** Tournez pour ouvrir le bouchon de la bouteille d'encre.



- **Flacons à bouchon basculant** : Tournez pour ouvrir le bouchon de la bouteille d'encre, retirez la pellicule du flacon, revissez le bouchon et serrez-le. Puis ouvrez le haut du capuchon.

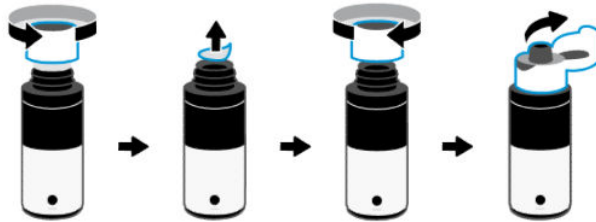

4. Faites en sorte que la couleur du flacon d'encre corresponde à la couleur du réservoir d'encre.

Placez le flacon à l'envers sur le réservoir, assurez-vous que l'embout du flacon s'adapte correctement sur la buse du réservoir.



REMARQUE :

- Pour les flacons à bouchon vissé, l'embout du flacon doit s'enclencher lorsqu'il est pressé doucement sur l'embout du réservoir.
- N'écrasez pas les flacons d'encre pendant le remplissage. Vos flacons d'encre peuvent varier.
- S'il reste de l'encre dans le flacon, stockez-le à la verticale dans un local frais et sec.

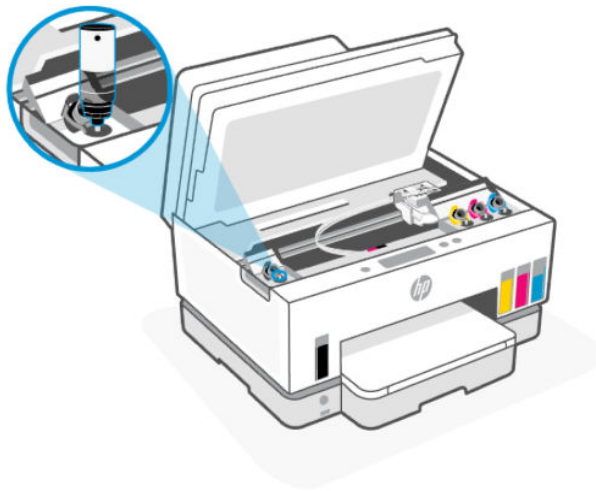

5. Laissez l'encre s'écouler dans le réservoir jusqu'à ce que le réservoir soit plein.

Si l'encre ne s'écoule pas immédiatement, retirez le flacon puis replacez-le sur le réservoir.

6. Fermez correctement le bouchon du réservoir.

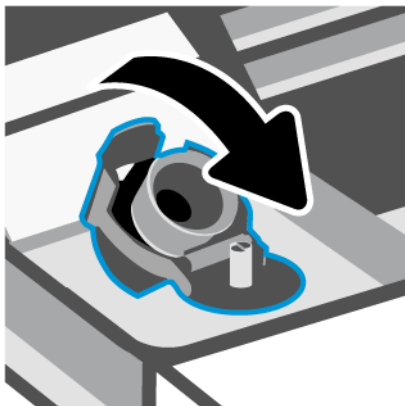

7. Répétez les étapes 2 à 6 pour remplir les autres réservoirs d'encre.
8. Fermez les capots des réservoirs et la porte d'accès à l'encre.

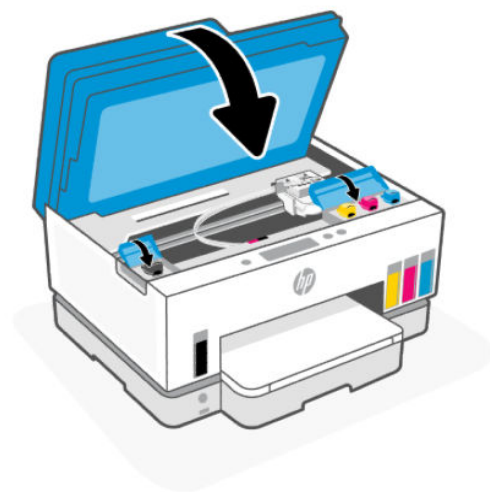

Précautions relatives à l'utilisation de flacons d'encre

Suivez les conseils ci-après pour utiliser les flacons d'encre :

- Conservez les flacons d'encre hors de la portée des enfants.
- Ouvrez les flacons d'encre uniquement lorsque vous prévoyez de remplir les réservoirs d'encre.
- N'inclinez pas, ne secouez pas ou ne compressez pas le flacon d'encre lorsqu'il est ouvert pour éviter tout écoulement d'encre.
- Conservez les flacons d'encre dans un endroit frais et sombre.
- Ne pas boire et éviter tout contact avec la bouche.

Commande de fournitures d'encre

Avant de commander des flacons d'encre, vérifiez visuellement les étiquettes sur les flacons d'encre afin de localiser les numéros des flacons. Vous trouverez également ces informations sur une étiquette dans la zone d'accès à l'encre.

Pour commander des consommables HP authentiques pour l'imprimante, allez sur la page www.hp.com/buy/supplies. Si vous y êtes invité, sélectionnez votre pays/région et suivez les invites pour rechercher les flacons d'encre compatibles avec votre imprimante.



REMARQUE : La commande de flacons d'encre en ligne n'est pas prise en charge dans tous les pays/toutes les régions. Même si cette possibilité n'est pas offerte dans votre pays/région, vous pouvez afficher des informations sur les consommables et imprimer une liste de référence afin d'effectuer l'achat chez d'un revendeur HP local.

Impression avec de l'encre noire uniquement (Windows)

1. Dans le logiciel, sélectionnez **Imprimer**.
2. Vérifiez que votre imprimante est sélectionnée.
3. Cliquez sur le bouton qui ouvre la boîte de dialogue **Propriétés**.

Selon l'application logicielle utilisée, ce bouton peut correspondre à **Propriétés**, **Options**, **Configuration d'imprimante**, **Propriétés d'imprimante**, **Imprimante** ou **Préférences**.

4. Sélectionnez les options appropriées.
 - **Windows 10**
 - Cliquez sur l'onglet **Papier/Qualité**.
 - Sous **Imprimer en niveaux de gris**, sélectionnez **Encre Noire seulement** dans la liste, puis cliquez sur **OK**.
 - **Windows 7**
 - Dans l'onglet **Mise en page** ou **Papier/Qualité**, cliquez sur le bouton **Avancé** pour ouvrir la boîte de dialogue **Options avancées**.
 - Dans le menu déroulant **Imprimer en niveaux de gris**, sélectionnez **Encre Noire seulement**, puis cliquez sur **OK**.

Amélioration de la qualité d'impression

Vous pouvez imprimer une page de diagnostic pour déterminer si un nettoyage ou un alignement des têtes d'impression est recommandé pour améliorer la qualité d'impression.

Pour imprimer d'une page de diagnostic de la qualité d'impression, consultez la section [Impression des rapports à partir du panneau de commande de l'imprimante](#)

Vous pouvez également utiliser l'application HP Smart pour améliorer la qualité d'impression. Pour plus d'informations sur cette application, reportez-vous à la section [Utiliser l'application HP Smart pour l'impression, la numérisation et la gestion](#).

Impression d'une page de diagnostic de qualité d'impression (Windows)

1. Chargez du papier blanc ordinaire vierge au format Lettre ou A4 dans le bac d'entrée.
2. Dans le logiciel de l'imprimante HP (disponible à partir du menu **Démarrer**), cliquez sur **Imprimer, scan, fax** en haut de la fenêtre.
3. Dans la section **Imprimer**, cliquez sur **Maintenance de votre imprimante** pour accéder à la Boîte à outils.
4. Dans la Boîte à outils, cliquez sur l'onglet **Services du périphérique**, puis sur l'option d'impression de la page.

Comprendre la page de diagnostic de la qualité d'impression

1. Vérifiez les cases de couleur noir, cyan, magenta et jaune, ainsi que les autres informations fournies par la page de diagnostic.

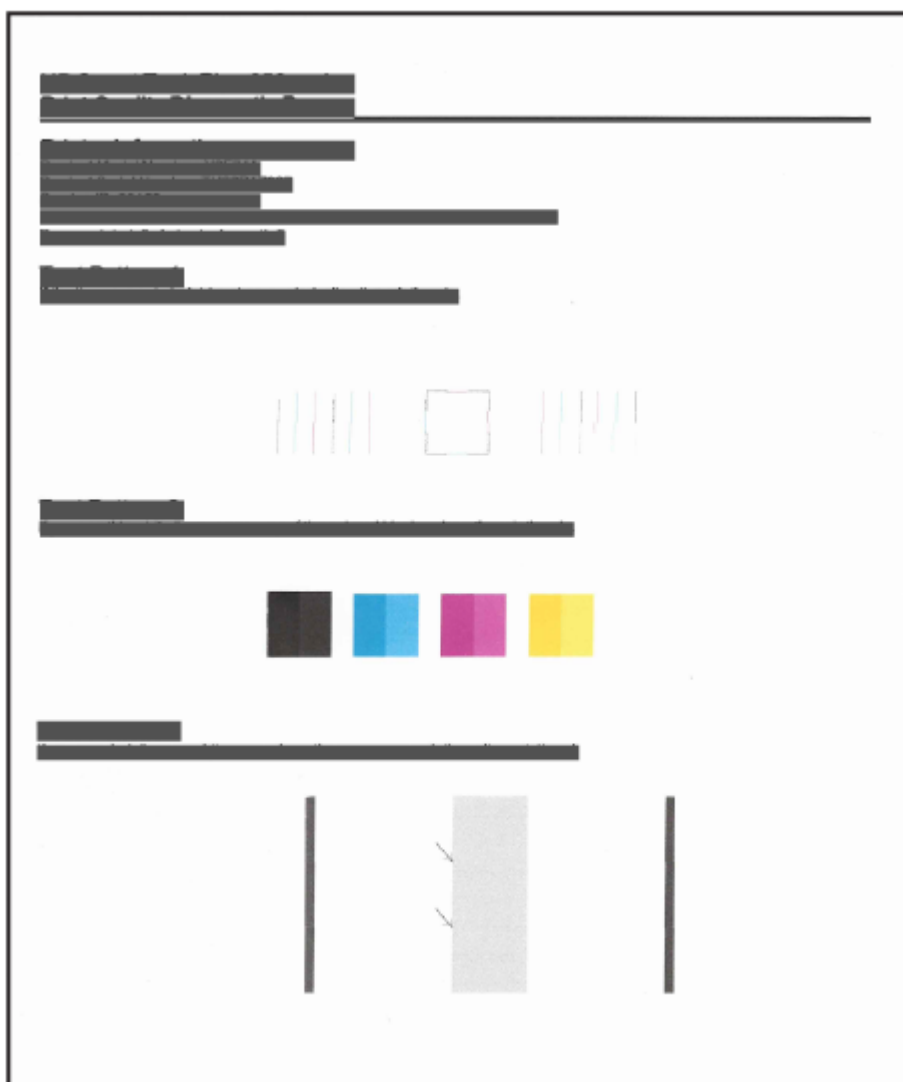

2. Si la page de diagnostics présente des stries ou des portions manquantes dans les cases de couleur ou dans la case noire, nettoyez automatiquement les têtes d'impression.

Consultez la section [Aligner et nettoyer les têtes d'impression](#).

3. Si des lignes droites apparaissent irrégulières sur les impressions ou si la page de diagnostic indique d'aligner les têtes d'impression, alignez automatiquement les têtes d'impression.

Consultez la section [Aligner et nettoyer les têtes d'impression](#).

4. Si les problèmes de qualité d'impression persistent après le nettoyage et l'alignement des têtes d'impression, contactez l'assistance HP.

Aligner et nettoyer les têtes d'impression

L'imprimante dispose d'une fonction permettant d'aligner ou de nettoyer automatiquement les têtes d'impression.

Vous pouvez également consulter la page de diagnostic de la qualité d'impression pour déterminer si un alignement ou un nettoyage est recommandé. Consultez la section [Comprendre la page de diagnostic de la qualité d'impression](#).

- **Aligner les têtes d'impression** : L'alignement des têtes d'impression peut améliorer la qualité d'impression. Si vous constatez des couleurs mal alignées ou des lignes sur votre document imprimé ou sur la page de diagnostic de la qualité d'impression, vous devez procéder à un alignement.
- **Nettoyer les têtes d'impression** : Si vos documents imprimés présentent des stries ou comportent des couleurs erronées ou manquantes, il est peut-être nécessaire de nettoyer les têtes d'impression.



REMARQUE :

- Le processus de nettoyage procède à l'impression d'une page pour essayer de nettoyer les têtes d'impression.
- Ne nettoyez les têtes d'impression que lorsque cela est nécessaire. Tout nettoyage inutile des têtes d'impression gaspille de l'encre et réduit leur durée de vie.

Alignement ou nettoyage des têtes d'impression à partir du panneau de commande de l'imprimante

1. Chargez du papier blanc ordinaire vierge au format Lettre ou A4 dans le bac d'entrée.
2. Sur l'écran d'accueil de l'imprimante, appuyez sur  (Menu)..
3. Faites défiler vers le bas pour appuyer sur **Outils**.
4. Appuyez sur **Dépannage**, appuyez sur **Qualité d'impression**, puis sélectionnez l'option pour aligner ou nettoyer les têtes d'impression.

Aligner ou nettoyer les têtes d'impression à partir de l'Embedded Web Server (EWS)

1. Ouvrez le serveur EWS. Consultez la section [Pour accéder au serveur EWS et l'utiliser](#).
2. Cliquez sur l'onglet **Outils**.
3. Dans le menu de gauche, cliquez sur **Utilitaires** et sélectionnez **Boîte à outils de qualité d'impression**.
4. Cliquez sur le bouton à côté de l'option pour aligner ou nettoyer les têtes d'impression.

Alignement ou nettoyage des têtes d'impression (Windows)

1. Chargez du papier blanc ordinaire vierge au format Lettre ou A4 dans le bac d'entrée.
2. Dans le logiciel de l'imprimante HP (disponible à partir du menu **Démarrer**), cliquez sur **Imprimer, scan, fax** en haut de la fenêtre.
3. Dans la section **Imprimer**, cliquez sur **Maintenance de votre imprimante** pour accéder à la Boîte à outils.
4. Dans Boîte à outils, cliquez sur l'onglet **Services du périphérique**, cliquez sur l'option souhaitée puis suivez les instructions à l'écran.

Nettoyer l'imprimante

Vous pouvez exécuter une routine de nettoyage à partir du logiciel de l'imprimante pour éviter un effet d'encrassement sur la page.

Nettoyage de l'imprimante à partir du logiciel de l'imprimante (Windows)

1. Chargez du papier blanc ordinaire vierge au format Lettre ou A4 dans le bac d'entrée.
2. Dans le logiciel de l'imprimante HP (disponible à partir du menu **Démarrer**), cliquez sur **Imprimer, scan, fax** en haut de la fenêtre.
3. Dans la section **Imprimer**, cliquez sur **Maintenance de votre imprimante** pour accéder à la Boîte à outils.
4. Dans la Boîte à outils, cliquez sur l'onglet **Services du périphérique**, cliquez sur l'option souhaitée puis suivez les instructions à l'écran.

Conseils relatifs à l'utilisation de l'encre et des têtes d'impression

Conseils relatifs aux têtes d'impression

Suivez les conseils ci-après pour utiliser les têtes d'impression :

- Utilisez des têtes d'impression HP authentiques.
- Manipulez les têtes d'impression avec soin. Ne laissez pas tomber les têtes d'impression et évitez de poser les contacts électriques ou les buses d'impression sur n'importe quelle surface.
- Pour éviter que les têtes d'impression ne sèchent, éteignez toujours l'imprimante à l'aide du bouton d'Alimentation, et attendez que le voyant du bouton d'Alimentation s'éteigne.
- N'ouvrez pas et ne retirez pas l'adhésif des têtes d'impression avant d'être prêt à les installer, car cela peut entraîner des problèmes de qualité d'impression. Le fait de laisser l'adhésif sur les têtes d'impression réduit l'évaporation de l'encre.
- Installez correctement les têtes d'impression d'encre noire et couleur. Consultez la section [Vérifier si les têtes d'impression sont correctement installées](#).
- Après avoir configuré l'imprimante, n'ouvrez pas le capot de la tête d'impression à moins que vous n'y soyez invité.
- Vous pouvez aligner les têtes d'impression pour améliorer la qualité d'impression. Reportez-vous à la section [Amélioration de la qualité d'impression](#) pour plus d'informations.

- Si vous retirez une tête d'impression de l'imprimante, pour quelque raison que ce soit, essayez de la remettre en place dès que possible. Si elle n'est pas protégée à l'extérieur de l'imprimante, la tête d'impression peut commencer à se dessécher.

Conseils d'impression

Suivez les conseils ci-après pour utiliser l'encre :

- Assurez-vous que les réservoirs d'encre ne présentent pas un niveau d'encre bas avant d'imprimer. Consultez la section [Vérification des niveaux d'encre](#).
- Remplissez les réservoirs d'encre lorsque leur niveau d'encre est bas. L'impression avec un niveau d'encre bas peut occasionner des dommages à votre imprimante.
- N'inclinez pas l'imprimante.



REMARQUE : Les têtes d'impression et l'encre HP authentiques ont été conçues et testées avec les imprimantes et papiers HP pour vous aider à obtenir facilement des résultats remarquables, jour après jour.

HP ne peut garantir la qualité ni la fiabilité des consommables de marque autre que HP. Les services ou réparations du produit requis suite à l'utilisation d'une encre de marque autre que HP ne sont pas couverts par la garantie.

Déplacer l'imprimante

Pour éviter tout dommage à votre imprimante ou des fuites d'encre, veuillez respecter les instructions suivantes.

Si vous déplacez l'imprimante à l'intérieur de votre domicile ou de votre bureau, maintenez le loquet de la tête d'impression fermé et maintenez l'imprimante horizontale.



Pour déplacer l'imprimante vers un autre emplacement en dehors de votre domicile ou de votre bureau, consultez les instructions fournies dans la boîte de réception pour déplacer l'imprimante ou visitez hp.com/support.

9 Résolution de problèmes

Cette section suggère des solutions aux problèmes courants.

Si les suggestions ne permettent pas de résoudre le problème, essayez de demander de l'aide via l'un des services d'assistance, en consultant [Résolution de problèmes](#).

Vous pouvez également obtenir de l'aide via l'application HP Smart et le panneau de commande de l'imprimante.

- **HP Smart** : envoi des alertes en cas de problèmes de l'imprimante (bourrages papier et autres problèmes), des liens vers des contenus d'aide et des options permettant de contacter le support pour une assistance supplémentaire. Consultez la section [Utiliser l'application HP Smart pour l'impression, la numérisation et la gestion](#).
- **Panneau de commande de l'imprimante** : Sur l'écran d'accueil, appuyez sur **Menu**  et faites défiler vers le bas pour sélectionner **Aide**. Ou si le bouton Aide  apparaît, appuyez pour obtenir plus d'informations sur une fonction ou une opération en cours.

Problèmes d'alimentation et bourrages de papier

Cette rubrique vous aide à résoudre les problèmes d'alimentation et bourrages de papier.

Élimination d'un blocage du chariot d'impression ou du papier

Les bourrages papier peuvent se produire à plusieurs endroits. En ce qui concerne les blocages du chariot d'impression, retirez tout objet, y compris du papier, qui bloque le chariot d'impression dans la zone d'accès à l'encre.

 **REMARQUE** : N'utilisez pas d'outils ni aucun autre ustensile pour retirer les objets coincés. Faites toujours extrêmement attention lorsque vous retirez les objets coincés à l'intérieur de l'imprimante.

Élimination d'un bourrage papier du bac

1. Retirez le bac d'entrée.

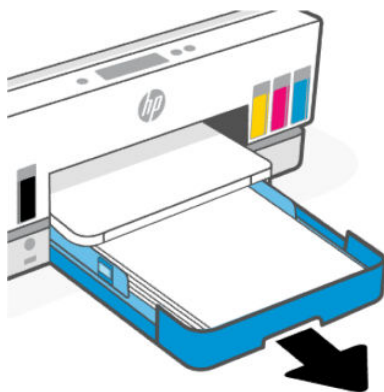

2. Retirez le bac de sortie.

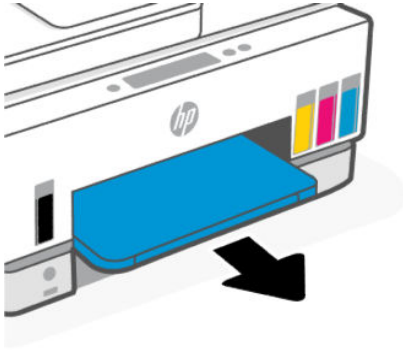

3. Retirez la plaque recto verso. Pour ce faire, atteignez soigneusement l'intérieur de l'espace où se trouvaient les plateaux et retirez la plaque.



4. Retirez le papier coincé.

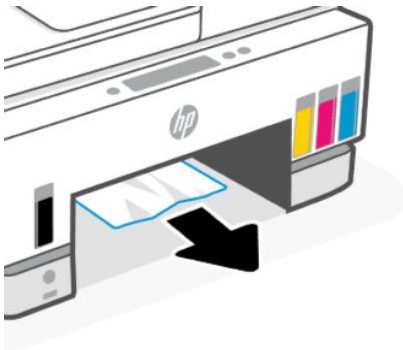

5. Réinsérez la plaque recto verso, le bac de sortie, puis le bac d'entrée.

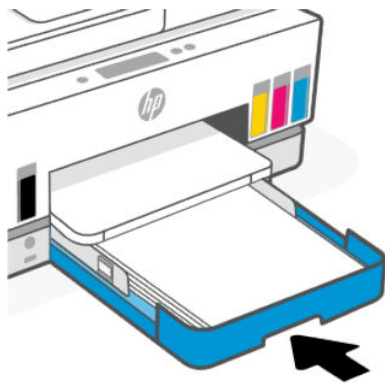
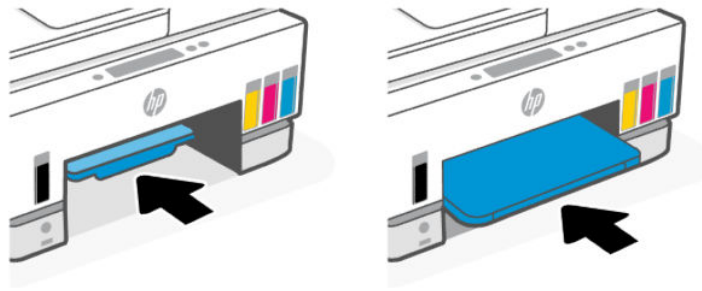

Éliminer un bouchage papier de l'intérieur de l'imprimante

1. Soulevez la porte d'accès à l'encre.

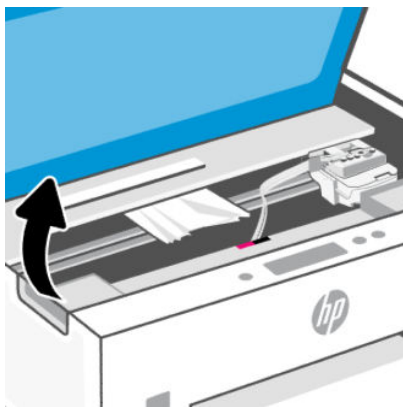

2. Retirez le papier coincé.

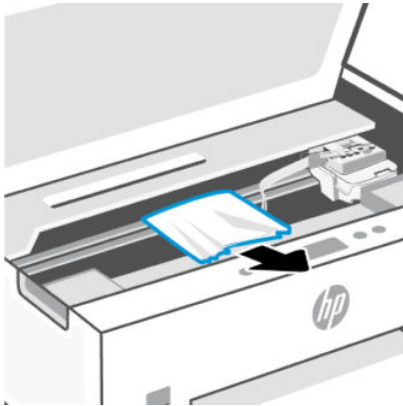

3. Fermez la porte d'accès à l'encre.

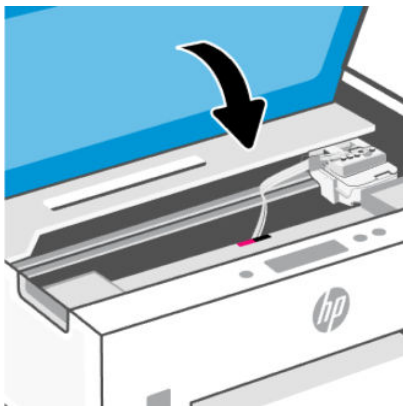

Élimination d'un bouchage papier à l'arrière de l'imprimante

1. Ouvrez la porte à l'arrière de l'imprimante.

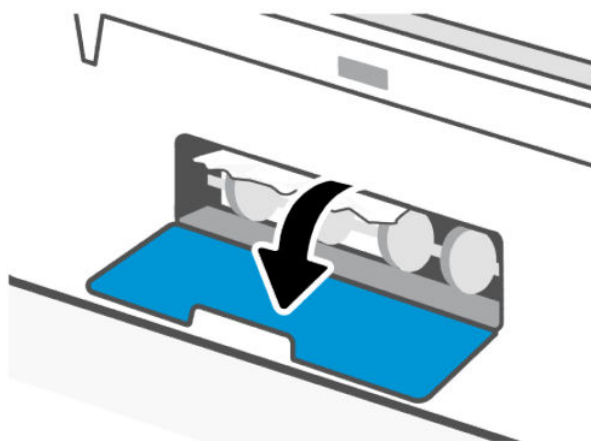

2. Retirez le papier coincé.

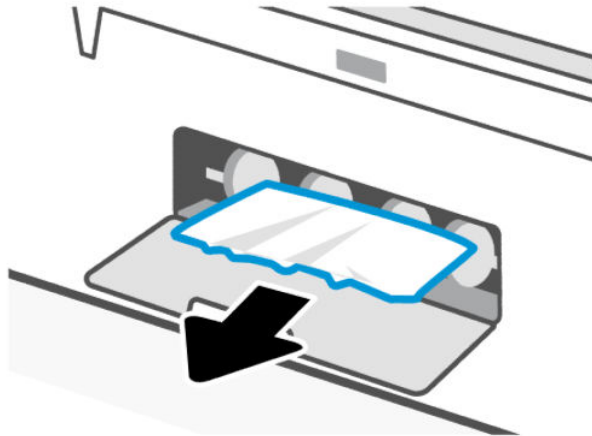

3. Fermez la porte d'accès arrière.

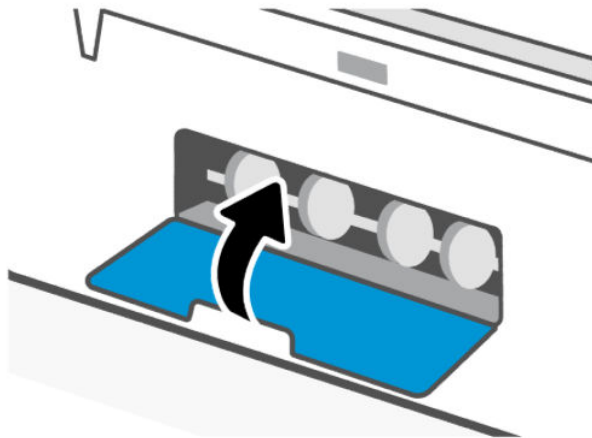

Élimination d'un bouchage papier dans le chargeur de documents

 **REMARQUE :** Si des bouchages papier se produisent lors de l'utilisation du chargeur de documents et que d'autres moyens d'éviter les bouchages du chargeur de documents ne vous aident pas, essayez de nettoyer la vitre du chargeur de documents à l'aide d'un chiffon sec et non pelucheux. Consultez la section [Nettoyage de la vitre du chargeur de documents](#).

1. Ouvrez le capot du chargeur de documents.

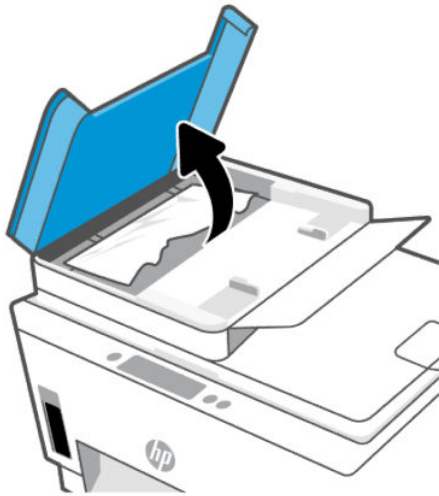

2. Retirez le papier coincé.

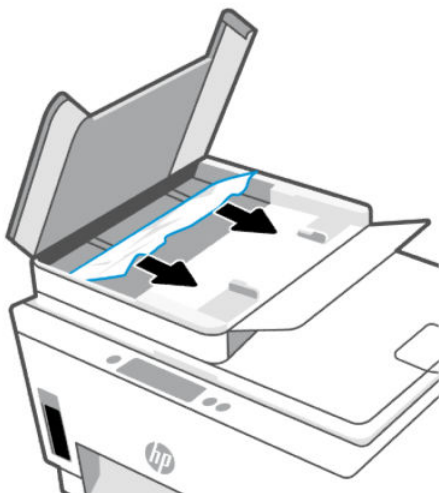

3. Fermez le capot du chargeur de documents.

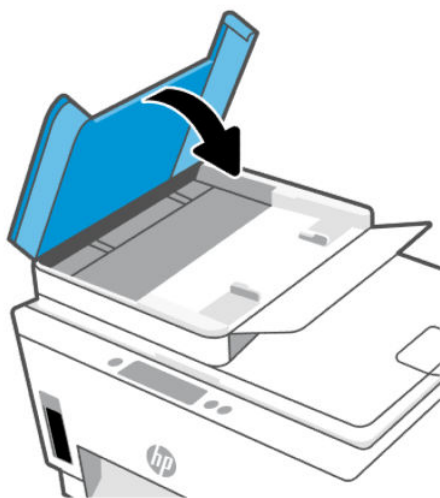

Conseils pour éviter les bourrages papier

Pour éviter les bourrages papier, suivez les instructions suivantes :

- Ne remplissez pas excessivement le bac d'entrée, mais assurez-vous d'avoir chargé au moins 5 pages pour de meilleurs résultats.
- Veillez à éviter toute accumulation de poussière ou de débris sur l'imprimante en retirant le papier et en fermant le bac d'entrée lorsque vous n'utilisez pas l'imprimante.
- Retirez fréquemment le papier imprimé du bac de sortie.
- Assurez-vous que le papier chargé dans le bac d'alimentation repose à plat et que les bords ne sont pas cornés ou déchirés.
- Ne placez pas dans le bac d'alimentation des papiers de formats et types différents. Toute la pile de papier doit être du même type et du même format.

Utilisez du papier HP pour obtenir une qualité d'impression optimale. Pour plus d'informations sur le papier HP, consultez la section [Principes de base relatifs au papier](#).

- Ajustez les guides de largeur du bac d'alimentation pour qu'ils se calent contre le papier chargé. Assurez-vous que les guides de largeur ne courbent pas le papier chargé dans le bac d'alimentation.
- N'enfoncez pas trop le papier dans le bac d'entrée.
- N'ajoutez pas de papier pendant l'impression. Attendez que l'imprimante vous y invite avant de charger du papier.

Résolution des problèmes d'introduction du papier

Quel type de problème rencontrez-vous ?

- **Le papier n'est pas récupéré depuis le bac d'entrée**
 - Vérifiez que le bac d'entrée contient du papier. Consultez la section [Chargement du papier](#).

- Ajustez les guides de largeur du bac d'alimentation pour qu'ils se calent contre le papier chargé. Assurez-vous que les guides de largeur ne courbent pas le papier chargé dans le bac d'alimentation.
 - Vérifiez que le papier placé dans le bac d'entrée n'est pas gondolé. Aplanissez le papier en le recourbant dans le sens inverse.
 - Évitez que le support ne se froisse ou n'ondule en le stockant à plat dans un sachet étanche.
 - Une fois l'impression terminée, retirez le papier photo non utilisé du bac d'entrée. Stockez ce papier de manière à ce qu'il ne gondole pas, ce qui nuirait à la qualité des impressions.
 - Nettoyez les rouleaux de papier.
- **Les pages sont de travers**
 - Assurez-vous que le papier chargé dans le bac d'alimentation est bien aligné sur les guides de largeur du papier. Si nécessaire, retirez le bac d'alimentation l'imprimante et rechargez le papier correctement, en veillant à ce que les guides papier soient correctement alignés.
 - Chargez le papier dans l'imprimante seulement lorsque celle-ci n'imprime pas.
 - Vérifiez que la trappe d'accès arrière est correctement fermée.
- **Plusieurs pages sont prélevées en même temps**
 - Ajustez les guides de largeur du bac d'alimentation pour qu'ils se calent contre le papier chargé. Assurez-vous que les guides de largeur ne courbent pas le papier chargé dans le bac d'alimentation.
 - Vérifiez que le bac d'entrée n'est pas surchargé de papier.
 - Vérifiez que les feuilles de papier chargé sont détachées l'une de l'autre.
 - Utilisez du papier HP pour obtenir une qualité d'impression optimale.
 - Nettoyez les rouleaux de papier.

Nettoyage manuel des rouleaux de papier

1. Munissez-vous des accessoires suivants :
 - Un long coton-tige non pelucheux
 - De l'eau distillée, filtrée ou en bouteille (l'eau du robinet risque d'endommager l'imprimante)
2. Appuyez sur le bouton d'alimentation  pour mettre l'imprimante hors tension.
3. Débranchez le cordon d'alimentation à l'arrière de l'imprimante.
4. Débranchez tous les câbles de l'imprimante.
5. Retirez le bac d'entrée.

6. Retirez le bac de sortie.

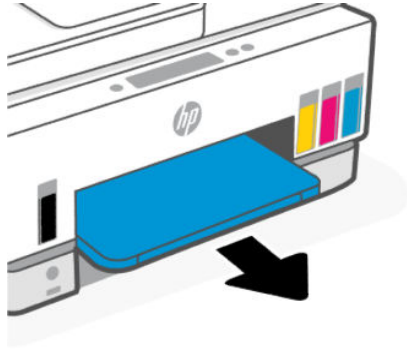

7. Regardez à l'intérieur de l'espace où se trouvaient les bacs et cherchez les rouleaux d'entraînement du papier gris. Vous aurez peut-être besoin d'une lampe de poche pour éclairer cette zone.
8. Imbibez le long coton tige d'eau distillée ou en bouteille, puis enlevez l'excès d'eau.
9. Appuyez à l'aide du coton tige sur les rouleaux et faites-les ensuite tourner à l'aide de vos doigts. Appuyez modérément pour enlever la poussière ou la saleté accumulée.
10. Laissez les rouleaux sécher pendant 10 à 15 minutes.
11. Réinsérez le bac de sortie et le bac d'entrée.

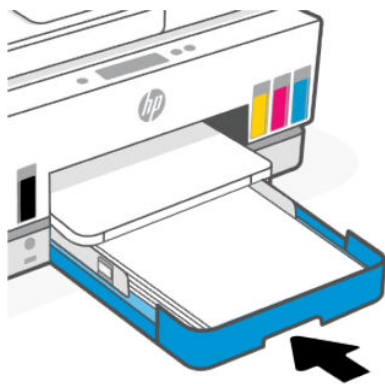
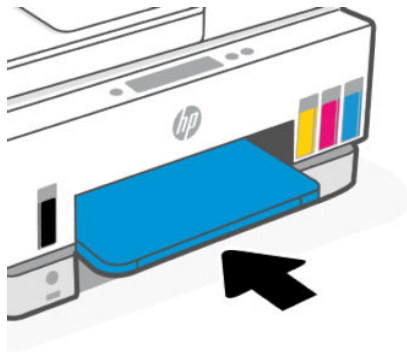

12. Rebranchez le cordon d'alimentation à l'arrière de l'imprimante.

13. Reconnectez tous les autres câbles à l'imprimante, si nécessaire.
14. Appuyez sur le bouton d'alimentation pour mettre l'imprimante sous tension.

Problème lié aux têtes d'impression

Cette rubrique vous aide à résoudre les problèmes de tête d'impression.

1. Vérifiez que la tête d'impression indiquée est correctement installée.
2. Nettoyez les contacts de la tête d'impression
3. Contactez l'assistance HP pour obtenir de l'aide. Visitez la page hp.com/support.

Vérifier si les têtes d'impression sont correctement installées

 **REMARQUE :**

- Les instructions décrites ici ne sont applicables que dans cette section. Après avoir configuré l'imprimante, n'ouvrez pas le capot de la tête d'impression à moins que vous n'y soyez invité.
- Manipulez les têtes d'impression avec soin. Ne laissez pas tomber les têtes d'impression et évitez de poser les contacts électriques ou les buses d'impression sur n'importe quelle surface.

1. Assurez-vous que l'imprimante est sous tension.
2. Soulevez la porte d'accès à l'encre. Patientez le temps que le chariot d'impression se déplace vers la partie centrale et s'immobilise.

 **REMARQUE :** Après avoir configuré l'imprimante, n'ouvrez pas le capot de la tête d'impression à moins que vous n'y soyez invité.

3. Retirez et réinstallez la tête d'impression.
 - a. Appuyez sur le bouton bleu pour ouvrir le capot de la tête d'impression.
 - b. Retirez la tête d'impression du chariot.

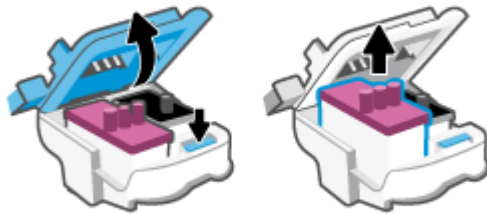

- c. Si vous trouvez un capuchon ou du ruban adhésif orange sur la tête d'impression, retirez-le.

 **ATTENTION :** Ne touchez pas les contacts électriques ou les buses d'impression.

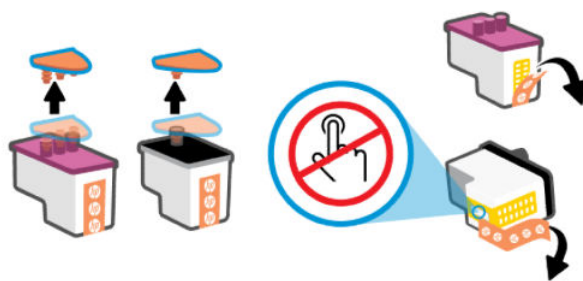

- d. Insérez la tête d'impression dans l'emplacement jusqu'à ce qu'elle s'enclenche.

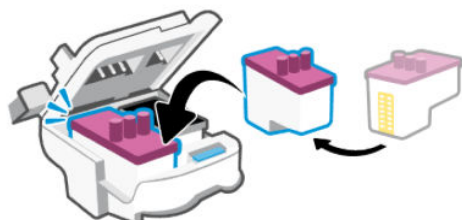

- e. Refermez le capot de la tête d'impression.

Assurez-vous que le capot est bien fermé pour éviter des problèmes tels que des blocages du chariot.

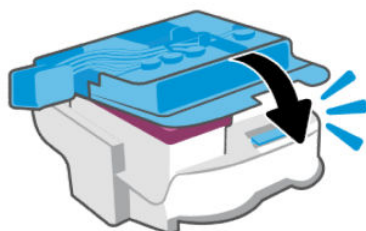

4. Fermez la porte d'accès à l'encre.

Nettoyage des contacts de la tête d'impression

REMARQUE :

- Ouvrez le capot de la tête d'impression et nettoyez les contacts de la tête d'impression uniquement lorsque cela est nécessaire ; par exemple, si une tête d'impression ne peut pas être détectée.

Les instructions décrites ici ne sont applicables que dans cette section. Après avoir configuré l'imprimante, n'ouvrez pas le capot de la tête d'impression à moins que vous n'y soyez invité.

- La procédure de nettoyage ne nécessite que quelques minutes. Veillez à ce que les têtes d'impression soient réinstallées dans l'imprimante le plus rapidement possible. Il est recommandé de ne pas laisser les têtes d'impression hors de l'imprimante pendant plus de 30 minutes. Il pourrait en résulter un endommagement des têtes d'impression.
- Manipulez les têtes d'impression avec soin. Ne laissez pas tomber les têtes d'impression et évitez de poser les contacts électriques ou les buses d'impression sur n'importe quelle surface.

1. Assurez-vous que l'imprimante est sous tension.

2. Soulevez la porte d'accès à l'encre.

 **REMARQUE :** Après avoir configuré l'imprimante, n'ouvrez pas le capot de la tête d'impression à moins que vous n'y soyez invité.

3. Appuyez sur le bouton bleu pour ouvrir le capot de la tête d'impression.
4. Retirez la tête d'impression indiquée dans le message d'erreur.

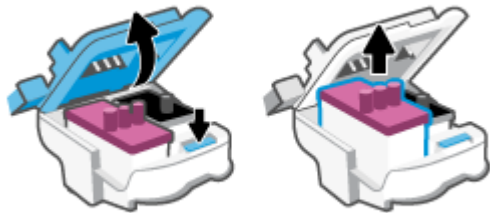

5. Nettoyez les contacts des têtes d'impression et de l'imprimante.

- a. Maintenez la tête d'impression par les bords et localisez les contacts électriques de la tête d'impression.

Les contacts électriques sont des petits points de couleur dorée situés sur la tête d'impression.

 **REMARQUE :** Ne touchez pas les contacts électriques ou les buses d'impression.



- b. Essuyez uniquement les contacts avec un coton-tige ou un chiffon non pelucheux.

 **REMARQUE :** Faites bien attention à ne toucher que les contacts, et n'étalez pas l'encre ou d'autres débris sur les contacts.

- c. Localisez, à l'intérieur de l'imprimante, les contacts de la tête d'impression.

Les contacts de l'imprimante sont l'ensemble de bosses dorées positionnées de manière à faire face aux contacts situés sur la tête d'impression.

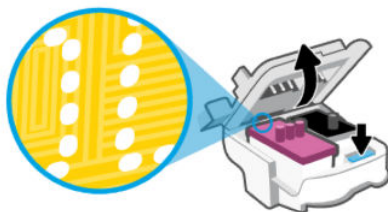

- d. Essuyez les contacts avec un coton-tige sec ou un chiffon non pelucheux.



REMARQUE : Faites bien attention à ne toucher que les contacts, et n'étalez pas l'encre ou d'autres débris sur les contacts.

6. Insérez la tête d'impression dans l'emplacement jusqu'à ce qu'elle s'enclenche.

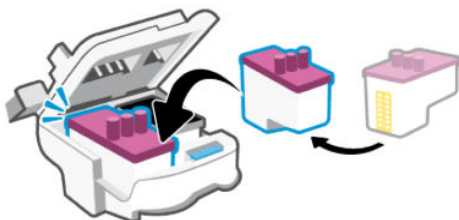

7. Refermez le capot de la tête d'impression.

Assurez-vous que le capot est bien fermé pour éviter des problèmes tels que des blocages du chariot.

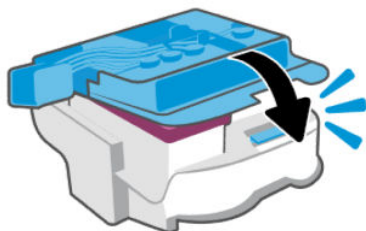

8. Fermez la porte d'accès à l'encre.

9. Vérifiez si le message d'erreur a disparu.

Si le message d'erreur s'affiche encore, mettez l'imprimante hors tension, puis de nouveau sous tension.

Problèmes d'impression

Cette rubrique vous aide à résoudre les problèmes d'impression.

- Utilisez [HP Print and Scan Doctor](#) pour diagnostiquer et résoudre automatiquement les problèmes.



REMARQUE : Cet outil est destiné au système d'exploitation Windows et n'est pas disponible dans toutes les langues.

- Pour éviter des problèmes de qualité d'impression, veillez à toujours mettre hors tension l'imprimante à l'aide du bouton d'alimentation et patientez jusqu'à ce que le voyant du bouton s'éteigne avant de débrancher la prise ou de mettre une multiprise hors tension. Ceci permet à l'imprimante de déplacer les têtes d'impression en position fermée afin d'éviter qu'elles ne sèchent.

Pour améliorer la qualité d'impression, reportez-vous à la section [Amélioration de la qualité d'impression](#).

Résolution des problèmes d'impression (macOS)

1. Vérifiez si des messages d'erreurs s'affichent et, le cas échéant, résolvez-les.
2. Débranchez le câble USB, puis rebranchez-le.
3. Vérifiez que le produit n'est pas en pause ou hors ligne.
 - a. Dans **Préférences système**, cliquez sur **Imprimantes et scanners**.
 - b. Cliquez sur le bouton **Ouvrir la file d'attente d'impression**.
 - c. Cliquez sur un travail d'impression pour le sélectionner.

Utilisez les boutons suivants de gestion du travail d'impression :

- **Supprimer** : Annule le travail d'impression sélectionné.
 - **Suspendre** : Met en attente le travail d'impression sélectionné.
 - **Reprendre** : Reprend le travail d'impression suspendu.
 - **Mettre l'imprimante en pause** : Met en pause tous les travaux d'impression contenus dans la file d'attente.
- d. Si vous avez effectué des modifications, lancez une nouvelle impression.
4. Redémarrez l'ordinateur.

Résolution des problèmes d'impression (Windows)

Assurez-vous que l'imprimante est sous tension et que du papier est chargé dans le bac d'alimentation. S'il n'est toujours pas possible d'effectuer l'impression, essayez les solutions suivantes dans l'ordre indiqué :

1. Vérifiez les messages d'erreur à partir du logiciel de l'imprimante et corrigez ces erreurs en suivant les instructions à l'écran.
2. Si votre ordinateur est connecté à l'imprimante à l'aide d'un câble USB, débranchez le câble USB et rebranchez-le.

Si votre ordinateur est connecté à l'imprimante via une connexion sans fil, vérifiez le bon fonctionnement de la connexion.

3. Vérifiez que l'imprimante n'est pas en pause ou hors ligne.

Pour vérifier que l'imprimante n'est pas en pause ou hors ligne

- a. En fonction de votre système d'exploitation, exécutez l'une des opérations suivantes :
 - **Windows 10** : dans le menu **Démarrer** de Windows, sélectionnez **Système Windows** dans la liste des applications, puis sélectionnez **Panneau de commande**, ensuite cliquez sur **Afficher les périphériques et les imprimantes**, sous le menu **Matériel et son**.

- **Windows 7** : Dans le menu **Démarrer** de Windows, cliquez sur **Périphériques et imprimantes**.
 - b. Double-cliquez sur l'icône de votre imprimante ou cliquez avec le bouton droit de la souris sur l'icône de votre imprimante et sélectionnez **Visualiser le contenu de l'impression en cours** pour ouvrir la file d'attente de l'imprimante.
 - c. Dans le menu **Imprimante**, assurez-vous que les options **Suspendre l'impression** et **Utiliser l'imprimante hors connexion** ne sont pas sélectionnées.
 - d. Si vous avez effectué des modifications, lancez une nouvelle impression.
4. Vérifiez que l'imprimante est sélectionnée comme imprimante par défaut.

Vérifier que l'imprimante est sélectionnée comme imprimante par défaut.

- a. En fonction de votre système d'exploitation, exécutez l'une des opérations suivantes :
 - **Windows 10** : dans le menu **Démarrer** de Windows, sélectionnez **Système Windows** dans la liste des applications, puis sélectionnez **Panneau de commande**, ensuite cliquez sur **Afficher les périphériques et les imprimantes**, sous le menu **Matériel et son**.
 - **Windows 7** : Dans le menu **Démarrer** de Windows, cliquez sur **Périphériques et imprimantes**.
 - b. Assurez-vous que l'imprimante correcte est définie comme imprimante par défaut
L'imprimante par défaut est désignée par une coche cerclée de noir ou de vert.
 - c. Si l'imprimante par défaut n'est pas l'imprimante appropriée, cliquez avec le bouton droit sur l'imprimante correcte et sélectionnez **Définir comme imprimante par défaut**.
 - d. Essayez à nouveau d'utiliser l'imprimante.
5. Redémarrez le spouleur d'impression.

Pour redémarrer le spouleur d'impression

- a. En fonction de votre système d'exploitation, exécutez l'une des opérations suivantes :
 - **Windows 10** : À partir du menu **Démarrer** de Windows, cliquez sur **Système Windows**, puis sur **Panneau de configuration**.
 - **Windows 7** : Dans le menu **Démarrer** de Windows, cliquez sur **Panneau de configuration**.
 - b. Cliquez sur **Système et sécurité**, puis cliquez sur **Outils d'administration**..
 - c. Double-cliquez sur **Services**.
 - d. Cliquez avec le bouton droit sur **Spouleur d'impression**, puis cliquez sur **Propriétés**.
 - e. Sur l'onglet **Général**, assurez-vous que l'option **Automatique** est sélectionnée dans la liste déroulante **Type de démarrage**.
 - f. Sous **Statut du service**, vérifiez le statut..
 - Si le service ne fonctionne pas, cliquez sur **Démarrer**.
 - Si le service fonctionne, cliquez sur **Arrêter**, puis sur **Démarrer** pour redémarrer le service.
Cliquez ensuite sur **OK**.
6. Redémarrez l'ordinateur.

7. Videz la file d'attente d'impression.

Pour vider la file d'attente d'impression

- a. En fonction de votre système d'exploitation, exécutez l'une des opérations suivantes :
 - **Windows 10** : À partir du menu **Démarrer** de Windows, cliquez sur **Système Windows**, puis sur **Panneau de configuration**. Sous **Matériel et audio**, cliquez sur **Afficher les périphériques et imprimantes**.
 - **Windows 7** : Dans le menu **Démarrer** de Windows, cliquez sur **Périphériques et imprimantes**.
- b. Faites un clic droit sur l'imprimante, et cochez l'option pour voir quel périphérique est en cours d'impression.
- c. Dans le menu **Imprimante**, cliquez sur **Annuler tous les documents** ou **Purger le document à imprimer**, puis sur **Oui** pour confirmer.
- d. S'il y a encore des documents dans la file d'attente, redémarrez l'ordinateur et essayez à nouveau d'imprimer.
- e. Vérifiez à nouveau la file d'attente d'impression pour vous assurer qu'elle est vide et essayez à nouveau d'effectuer l'impression.

Problèmes de copie et de numérisation

Cette rubrique vous aide à résoudre les problèmes de copie et de numérisation.

- Consultez la section [Astuces pour réussir votre numérisation et votre copie](#).
- Utilisez [HP Print and Scan Doctor](#) pour diagnostiquer et résoudre automatiquement les problèmes.



REMARQUE : Cet outil est destiné au système d'exploitation Windows et n'est pas disponible dans toutes les langues.

Problèmes de télécopie

Lancez ou imprimez d'abord le rapport de test du télécopieur afin de vérifier s'il y a un problème avec votre configuration de télécopieur. Si le test est satisfaisant et que vous avez toujours des problèmes de télécopie, vérifiez que les paramètres du télécopieur indiqués dans le rapport sont corrects.

Exécuter un test de télécopie

Vous pouvez tester la configuration du télécopieur pour vérifier l'état de l'imprimante et vous assurer qu'elle est configurée correctement. N'effectuez ce test qu'après avoir réalisé la configuration du télécopieur sur l'imprimante. Le test effectue les opérations suivantes :

- Teste le matériel du télécopieur
- Vérifie que le bon type de cordon téléphonique est connecté à l'imprimante
- Vérifie que le cordon téléphonique est branché au port approprié.
- Recherche une tonalité
- Teste l'état de la connexion à la ligne téléphonique

- Recherche une ligne téléphonique active

Pour tester la configuration de la télécopie via le panneau de commande de l'imprimante

1. Configurez l'imprimante pour télécopier selon vos instructions spécifiques de configuration de domicile ou de bureau.
2. Avant de lancer le test, assurez-vous que les cartouches d'encre sont installées et que du papier plein format est chargé dans le bac d'entrée.
3. Sur l'écran d'accueil de l'imprimante, appuyez sur  (Menu).
4. Faites défiler vers le bas pour appuyer sur **Outils**.
5. Appuyez sur **Dépannage**, appuyez sur **Dépannage de la télécopie**, puis sélectionnez l'option pour exécuter un test de télécopie.

L'imprimante affiche l'état du test sur l'écran et imprime un rapport.

6. Consultez le rapport.
 - En cas d'échec du test du télécopieur, consultez les solutions proposées ci-dessous.
 - Si le test du télécopieur est satisfaisant et que les problèmes de télécopie persistent, vérifiez que les paramètres de télécopie indiqués dans le rapport sont corrects.

Que faire en cas d'échec du test du télécopieur

Si vous avez exécuté un test du télécopieur et que le test a échoué, consultez le rapport pour obtenir des informations de base sur l'erreur. Pour plus d'informations détaillées, consultez le rapport pour voir quelle partie du test a échoué, puis consultez la rubrique appropriée dans cette section pour trouver des solutions à essayer.

Échec du test matériel du télécopieur

- Mettez l'imprimante hors tension en appuyant sur le bouton d'Alimentation  situé sur le panneau de commande de l'imprimante, puis débranchez le cordon d'alimentation à l'arrière de l'imprimante. Patientez quelques secondes, puis rebranchez le cordon d'alimentation et mettez l'imprimante sous tension. Effectuez à nouveau le test. Si le test échoue une nouvelle fois, consultez les informations de dépannage présentées dans cette section.
- Essayez d'envoyer ou de recevoir une télécopie de test. Si vous pouvez envoyer ou recevoir une télécopie, il n'y a peut-être aucun problème.
- Si vous exécutez le test à partir de l'**assistant de configuration du télécopieur** (Windows) veillez à ce que l'imprimante ne soit pas occupée par une autre tâche, comme recevoir une télécopie ou effectuer une copie. Vérifiez si un message s'affiche sur l'écran indiquant que l'imprimante est occupée. Si tel est le cas, attendez que la tâche en cours soit terminée et que l'appareil soit en veille pour exécuter le test.
- Si vous utilisez un séparateur téléphonique, cela peut entraîner des problèmes de télécopie. (Un séparateur est un connecteur à deux cordons qui se branche sur une prise téléphonique murale.) Essayez de retirer le séparateur et de connecter l'imprimante directement à la prise téléphonique murale.

Après avoir résolu les problèmes rencontrés, exécutez de nouveau le test du télécopieur afin de vous assurer qu'il est réussi et que l'imprimante est prête pour la télécopie. Si le **test matériel du télécopieur**

échoue encore et que vous rencontrez des problèmes lors de l'envoi de télécopies, contactez l'assistance HP. Visitez le site [Échec du test matériel du télécopieur](#). Ce site Web fournit des informations et des utilitaires qui permettent de résoudre de nombreux problèmes communs sur l'imprimante. Si vous y êtes invité, sélectionnez votre pays/région, puis cliquez sur **Tous les contacts HP** pour savoir comment contacter l'assistance technique.

Échec du test de la connexion du télécopieur à la prise téléphonique murale active

- Vérifiez le raccordement entre la prise téléphonique murale et l'imprimante afin de vous assurer que le cordon téléphonique est correctement branché.
- Vérifiez que l'imprimante est correctement branchée sur la prise téléphonique murale. À l'aide du cordon téléphonique, branchez l'une des extrémités à la prise téléphonique murale et l'autre au port  de l'imprimante.
- Si vous utilisez un séparateur téléphonique, cela peut entraîner des problèmes de télécopie. (Un séparateur est un connecteur à deux cordons qui se branche sur une prise téléphonique murale.) Essayez de retirer le séparateur et de connecter l'imprimante directement à la prise téléphonique murale.
- Essayez de connecter un téléphone et un cordon téléphonique fonctionnels à la prise téléphonique murale que vous utilisez pour l'imprimante et recherchez une tonalité. Si vous n'entendez pas de tonalité, contactez votre opérateur téléphonique et demandez-lui de vérifier la ligne.
- Essayez d'envoyer ou de recevoir une télécopie de test. Si vous pouvez envoyer ou recevoir une télécopie, il n'y a peut-être pas de problème.

Après avoir résolu les problèmes rencontrés, exécutez de nouveau le test du télécopieur afin de vous assurer qu'il est réussi et que l'imprimante est prête pour la télécopie.

Échec du test de la connexion du cordon téléphonique au port du télécopieur

Si vous utilisez un séparateur téléphonique, cela peut entraîner des problèmes de télécopie. (Un séparateur est un connecteur à deux cordons qui se branche sur une prise téléphonique murale.) Essayez de retirer le séparateur et de connecter l'imprimante directement à la prise téléphonique murale.

Branchez le câble d'alimentation sur le port approprié.

1. À l'aide du cordon téléphonique, branchez l'une des extrémités à la prise téléphonique murale et l'autre au port  de l'imprimante.

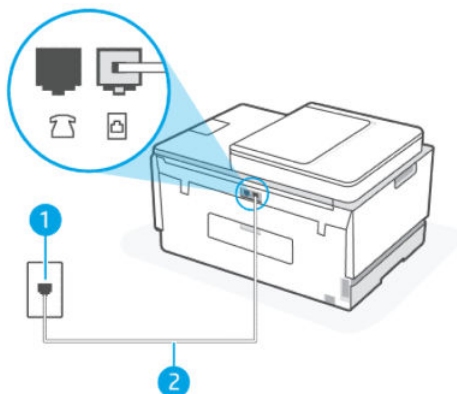

Fonction	Description
1	Prise téléphonique murale
2	Utilisez un cordon téléphonique de 26 AWG minimum pour vous raccorder au port  de l'imprimante.

- Après avoir branché le cordon téléphonique sur le port , exécutez à nouveau le test de télécopie afin de vous assurer qu'il réussit et que l'imprimante est prête pour la télécopie.
- Essayez d'envoyer ou de recevoir une télécopie de test.

Échec du test de l'utilisation d'un type de cordon téléphonique approprié avec le télécopieur

BRÈVE DESCRIPTION

- L'une des extrémités du cordon téléphonique doit être connectée au port  de l'imprimante et l'autre à la prise téléphonique murale, comme illustré sur le dessin.





Tableau 9-1 Test de télécopie

Fonction	Description
1	Prise téléphonique murale
2	Utilisez un cordon téléphonique de 26 AWG minimum pour vous raccorder au port  de l'imprimante.

Utilisez un cordon téléphonique plus long si nécessaire. Vous trouverez des cordons téléphoniques dans les magasins d'électronique qui vendent des accessoires de téléphonie.

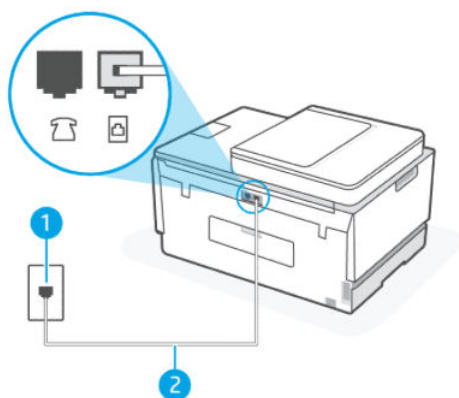
- Vérifiez le raccordement entre la prise téléphonique murale et l'imprimante afin de vous assurer que le cordon téléphonique est correctement branché.
- Si vous utilisez un séparateur téléphonique, cela peut entraîner des problèmes de télécopie. (Un séparateur est un connecteur à deux cordons qui se branche sur une prise téléphonique murale.) Essayez de retirer le séparateur et de connecter l'imprimante directement à la prise téléphonique murale.

Échec du test de détection de la tonalité

- Si un autre équipement utilise la même ligne téléphonique que l'imprimante, cela peut expliquer l'échec du test. Pour savoir si un autre équipement est à l'origine du problème, déconnectez tous les dispositifs branchés sur la même ligne téléphonique et renouvelez le test. Si le **Test de détection de tonalité** réussit sans l'autre équipement, cela signifie qu'un ou plusieurs des éléments de l'équipement sont à l'origine du problème ; rebranchez-les un par un et exécutez à nouveau le test après chaque branchement afin d'identifier l'élément qui pose problème.
- Essayez de connecter un téléphone et un cordon téléphonique fonctionnels à la prise téléphonique murale que vous utilisez pour l'imprimante et recherchez une tonalité. Si vous n'entendez pas de tonalité, contactez votre opérateur téléphonique et demandez-lui de vérifier la ligne.
- Vérifiez que l'imprimante est correctement branchée sur la prise téléphonique murale. À l'aide du cordon téléphonique, branchez l'une des extrémités à la prise téléphonique murale et l'autre au port  de l'imprimante.
- Si vous utilisez un séparateur téléphonique, cela peut entraîner des problèmes de télécopie. (Un séparateur est un connecteur à deux cordons qui se branche sur une prise téléphonique murale.) Essayez de retirer le séparateur et de connecter l'imprimante directement à la prise téléphonique murale.
- Si votre système téléphonique n'utilise pas une tonalité standard, ce qui est le cas de certains systèmes PBX, cela peut provoquer l'échec du test. Dans ce cas, aucun problème d'envoi ou de réception de télécopies n'a lieu. Essayez d'envoyer ou de recevoir une télécopie de test.
- Assurez-vous que le paramètre de pays/région est bien défini sur votre pays/région. Si le paramètre de pays/région n'est pas défini ou est défini de manière incorrecte, le test peut échouer et vous pouvez rencontrer des problèmes pour envoyer et recevoir des télécopies.
- Assurez-vous de connecter l'imprimante à une ligne téléphonique analogique ou vous ne pourrez pas envoyer ou recevoir de télécopies. Pour vérifier si votre ligne téléphonique est numérique, connectez un téléphone analogique ordinaire à la ligne et écoutez la tonalité. Si vous n'entendez pas de tonalité normale, il se peut qu'il s'agisse d'une ligne téléphonique configurée pour les téléphones numériques. Connectez l'imprimante à une ligne téléphonique analogique et essayez d'envoyer ou de recevoir une télécopie.

Après avoir résolu les problèmes rencontrés, exécutez de nouveau le test du télécopieur afin de vous assurer qu'il réussit et que l'imprimante est prête pour la télécopie. Si le **Test de détection de tonalité** échoue encore, contactez votre opérateur téléphonique et demandez-lui de vérifier la ligne téléphonique.

Échec du test d'état de la ligne de télécopie

- Assurez-vous de connecter l'imprimante à une ligne téléphonique analogique ou vous ne pourrez pas envoyer ou recevoir de télécopies. Pour vérifier si votre ligne téléphonique est numérique, connectez un téléphone analogique ordinaire à la ligne et écoutez la tonalité. Si vous n'entendez pas de tonalité normale, il se peut qu'il s'agisse d'une ligne téléphonique configurée pour les téléphones numériques. Connectez l'imprimante à une ligne téléphonique analogique et essayez d'envoyer ou de recevoir une télécopie.
- Vérifiez le raccordement entre la prise téléphonique murale et l'imprimante afin de vous assurer que le cordon téléphonique est correctement branché.
- Vérifiez que l'imprimante est correctement branchée sur la prise téléphonique murale. À l'aide du cordon téléphonique, branchez l'une des extrémités à la prise téléphonique murale et l'autre au port  de l'imprimante.

- Si un autre équipement utilise la même ligne téléphonique que l'imprimante, cela peut expliquer l'échec du test. Pour savoir si un autre équipement est à l'origine du problème, déconnectez tous les dispositifs branchés sur la même ligne téléphonique et renouvelez le test.
 - Si le **Test d'état de la ligne de télécopie** réussit sans l'autre équipement, cela signifie qu'un ou plusieurs des éléments de l'équipement sont à l'origine du problème ; rebranchez-les un par un et exécutez à nouveau le test après chaque branchement afin d'identifier l'élément qui pose problème.
 - Si le **Test d'état de la ligne de télécopie** ne réussit pas sans l'autre équipement, connectez l'imprimante à une ligne téléphonique fonctionnelle et continuez à consulter les informations de dépannage de cette section.
- Si vous utilisez un séparateur téléphonique, cela peut entraîner des problèmes de télécopie. (Un séparateur est un connecteur à deux cordons qui se branche sur une prise téléphonique murale.) Essayez de retirer le séparateur et de connecter l'imprimante directement à la prise téléphonique murale.

Après avoir résolu les problèmes rencontrés, exécutez de nouveau le test du télécopieur afin de vous assurer qu'il réussit et que l'imprimante est prête pour la télécopie. Si le test d'**État de la ligne de télécopie** continue d'échouer et que vous rencontrez des problèmes de télécopie, contactez votre opérateur téléphonique et demandez-lui de vérifier la ligne téléphonique.

Résolution des problèmes de télécopie

L'écran affiche toujours Téléphone décroché

- Utilisez un cordon téléphonique plus long si nécessaire. Vous trouverez des cordons téléphoniques dans les magasins d'électronique qui vendent des accessoires de téléphonie.
- D'autres équipements utilisant la même ligne téléphonique que l'imprimante peuvent être en cours d'utilisation. Assurez-vous que les téléphones supplémentaires (téléphones sur la même ligne téléphonique, mais non connectés à l'imprimante) ou autres équipements ne sont pas en cours d'utilisation ou décrochés. Par exemple, vous ne pouvez pas utiliser l'imprimante pour télécopier si un téléphone supplémentaire est décroché ou si vous utilisez un modem bas débit d'ordinateur pour envoyer des e-mails ou accéder à Internet.

L'imprimante ne parvient pas à envoyer ou recevoir correctement des télécopies

- Assurez-vous que l'imprimante est sous tension. Observez l'écran de l'imprimante. S'il n'affiche rien et que le voyant du bouton Marche/arrêt est éteint, cela signifie que l'imprimante est hors tension. Assurez-vous que le cordon d'alimentation est bien raccordé à l'imprimante et branché sur une prise de courant. Appuyez sur le bouton d'alimentation  pour mettre l'imprimante sous tension.

Après avoir allumé l'imprimante, HP vous recommande d'attendre cinq minutes avant d'envoyer ou de recevoir une télécopie. L'imprimante ne peut ni envoyer ni recevoir de télécopies pendant son initialisation après sa mise sous tension.

- L'une des extrémités du cordon téléphonique doit être connectée au port  de l'imprimante et l'autre à la prise téléphonique murale, comme illustré sur le dessin.

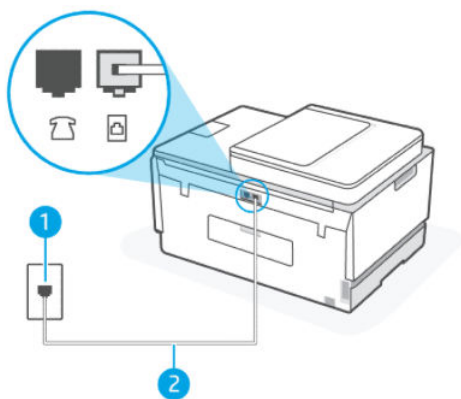

Fonction	Description
1	Prise téléphonique murale
2	Utilisez un cordon téléphonique de 26 AWG minimum pour vous raccorder au port  de l'imprimante.

Utilisez un cordon téléphonique plus long si nécessaire. Vous trouverez des cordons téléphoniques dans les magasins d'électronique qui vendent des accessoires de téléphonie.

- Essayez de connecter un téléphone et un cordon téléphonique fonctionnels à la prise téléphonique murale que vous utilisez pour l'imprimante et recherchez une tonalité. Si vous n'entendez pas de tonalité, appelez votre compagnie de téléphone locale pour le service.
- D'autres équipements, qui utilisent la même ligne téléphonique que l'imprimante, peuvent être en cours d'utilisation. Par exemple, vous ne pouvez pas utiliser l'imprimante pour télécopier si un téléphone supplémentaire est décroché ou si vous utilisez un modem bas débit d'ordinateur pour envoyer un e-mail ou accéder à Internet.
- Vérifiez si un autre processus a causé une erreur. Vérifiez l'affichage ou votre ordinateur pour un message d'erreur fournissant des informations sur le problème et comment le résoudre. En cas d'erreur, l'imprimante ne peut ni envoyer ni recevoir de télécopie tant que la condition d'erreur n'est pas résolue.
- La ligne téléphonique peut être perturbée par des interférences. Les lignes téléphoniques de mauvaise qualité acoustique peuvent causer des problèmes de télécopie. Contrôlez la qualité acoustique de la ligne téléphonique en branchant un téléphone sur la prise murale et en écoutant les éventuels bruits de fond. Si vous entendez un bruit de fond, désactivez **Mode correc. erreurs** (MCE) et essayez à nouveau d'envoyer la télécopie. Pour plus d'informations sur la modification d'ECM, reportez-vous à la section [Envoi d'une télécopie en mode de correction d'erreurs](#). Si le problème persiste, contactez votre opérateur téléphonique.
- Si vous utilisez un service ADSL sur la même ligne, vérifiez que vous avez un filtre ADSL, faute de quoi vous ne pourrez pas utiliser le télécopieur correctement.
- Assurez-vous que l'imprimante n'est pas connectée à une prise téléphonique murale configurée pour les téléphones numériques. Pour vérifier si votre ligne téléphonique est numérique, connectez un téléphone analogique ordinaire à la ligne et écoutez la tonalité. Si vous n'entendez pas de tonalité normale, il se peut qu'il s'agisse d'une ligne téléphonique configurée pour les téléphones numériques.
- Si vous utilisez un autocommutateur (PBX) ou un convertisseur/adaptateur RNIS, vérifiez que l'imprimante est reliée au port adéquat et que l'adaptateur est réglé sur le type de commutation correspondant à votre pays/région, si possible.

- Si l'imprimante partage la même ligne téléphonique avec un service DSL, le modem DSL peut ne pas être correctement mis à la terre. Si le modem DSL n'est pas correctement mis à la terre, cela peut créer du bruit sur la ligne téléphonique. Les lignes téléphoniques de mauvaise qualité acoustique peuvent causer des problèmes de télécopie. Contrôlez la qualité sonore de la ligne téléphonique en branchant un téléphone sur la prise téléphonique murale et en écoutant les éventuels bruits de fond. Si vous entendez du bruit, éteignez votre modem DSL et coupez complètement l'alimentation pendant au moins 15 minutes. Rallumez le modem DSL et écoutez à nouveau la tonalité.



REMARQUE : Vous remarquerez peut-être à nouveau des parasites sur la ligne téléphonique à l'avenir. Si l'imprimante arrête d'envoyer et de recevoir des télécopies, répétez ce processus.

Si la ligne téléphonique est toujours bruyante, contactez votre opérateur téléphonique. Pour plus d'informations sur la désactivation de votre modem DSL, contactez votre fournisseur DSL pour obtenir de l'aide.

- Si vous utilisez un séparateur téléphonique, cela peut entraîner des problèmes de télécopie. (Un séparateur est un connecteur à deux cordons qui se branche sur une prise téléphonique murale.) Essayez de retirer le séparateur et de connecter l'imprimante directement à la prise téléphonique murale.

L'imprimante ne reçoit pas de télécopies, mais parvient à en émettre

- Si vous n'utilisez pas de service de sonnerie distincte, assurez-vous que la fonction **Sonnerie distincte** de l'imprimante est définie sur **Toutes les sonneries**. Pour plus d'informations, consultez la section [Modification du type de sonnerie pour appliquer une sonnerie différenciée](#).
- Si l'option **Réponse auto** est configurée sur **Désactivée**, vous devrez recevoir les télécopies manuellement ; dans le cas contraire, l'imprimante ne recevra pas la télécopie. Pour plus d'informations sur la réception manuelle de télécopies, reportez-vous à la rubrique [Recevoir une télécopie manuellement](#).
- Si la même ligne téléphonique vous sert pour votre service de messagerie vocale et pour vos appels de télécopie, vous devez choisir de recevoir vos télécopies manuellement et non automatiquement. En d'autres termes, vous devez pouvoir répondre en personne aux appels de télécopie entrants.
- Si la même ligne téléphonique vous sert pour votre service de messagerie vocale et pour vos appels de télécopie, vous devez choisir de recevoir vos télécopies manuellement et non automatiquement. Les modems configurés pour recevoir des télécopies prennent automatiquement le relais de la ligne téléphonique pour recevoir toutes les télécopies entrantes, ce qui empêche l'imprimante de recevoir des appels de télécopie.
- Si vous disposez d'un répondeur sur la même ligne téléphonique que l'imprimante, vous pouvez rencontrer l'un des problèmes suivants :
 - Votre répondeur n'est peut-être pas configuré correctement avec l'imprimante.
 - Votre message sortant peut être trop long ou trop fort pour permettre à l'imprimante de détecter les tonalités de télécopie et le télécopieur expéditeur peut se déconnecter.
 - Votre répondeur peut ne pas avoir suffisamment de temps de silence après votre message sortant pour permettre à l'imprimante de détecter les tonalités de télécopie. Ce problème est plus fréquent avec les répondeurs numériques.

Les actions suivantes peuvent contribuer à résoudre ces problèmes :

- Lorsqu'un répondeur téléphonique est installé sur la même ligne que celle utilisée pour les télécopies, essayez de connecter le répondeur directement à l'appareil.

- Assurez-vous que l'imprimante est configurée en vue de recevoir automatiquement les télécopies. Pour plus d'informations sur la configuration de l'imprimante pour recevoir automatiquement des télécopies, reportez-vous à la section [Réception d'une télécopie](#).
- Vérifiez que le paramètre **Sonneries de réponse** est défini sur un nombre supérieur au nombre de sonneries du répondeur.
- Débranchez le répondeur puis essayez de recevoir une télécopie. Si la télécopie fonctionne sans le répondeur, le répondeur est probablement à l'origine du problème.
- Rebranchez le répondeur et réenregistrez votre message sortant. Enregistrez un message d'une durée d'environ 10 secondes. Parlez lentement et à faible volume lors de l'enregistrement de votre message. Laissez au moins 5 secondes de silence à la fin du message vocal. Il ne devrait pas y avoir de bruit de fond lors de l'enregistrement de ce moment de silence. Essayez à nouveau de recevoir une télécopie.



REMARQUE : Certains répondeurs numériques peuvent ne pas conserver le moment de silence enregistré à la fin de votre message sortant. Écoutez votre message sortant pour vérifier.

- Si l'imprimante partage la même ligne téléphonique avec d'autres types d'équipements téléphoniques, tels qu'un répondeur téléphonique, un modem bas débit ou un boîtier de commutation multiport, le niveau du signal de télécopie peut être réduit. Le niveau du signal peut également être réduit si vous utilisez un séparateur ou connectez des câbles supplémentaires pour étendre la longueur de votre téléphone. Un signal de télécopie réduit peut causer des problèmes lors de la réception de télécopies.

Pour savoir si un autre équipement est à l'origine du problème, déconnectez tous les dispositifs sauf l'imprimante de la ligne téléphonique, puis essayez de recevoir une télécopie. Si vous pouvez recevoir des télécopies avec succès sans l'autre équipement, un ou plusieurs éléments de l'autre équipement causent des problèmes ; rebranchez-les un par un et exécutez à nouveau le test après chaque branchement afin d'identifier l'équipement qui pose problème.

- Si vous disposez d'un type de sonnerie particulier pour votre numéro de télécopieur/téléphone (service de sonnerie différenciée fourni par votre opérateur téléphonique), assurez-vous que la fonction **Sonnerie différenciée** de l'imprimante a été configurée de façon appropriée. Pour plus d'informations, consultez la section [Modification du type de sonnerie pour appliquer une sonnerie différenciée](#).

L'imprimante n'envoie pas de télécopies, mais parvient à en recevoir

- L'imprimante numérote peut-être trop vite ou trop tôt. Il peut s'avérer nécessaire d'insérer des pauses dans la séquence de numéros. Si vous devez par exemple accéder à une ligne extérieure avant de composer le numéro, insérez une pause après le numéro d'accès. Si le numéro est 95555555, et que le 9 permet d'accéder à la ligne extérieure, vous pouvez insérer des pauses comme suit : 9-555-5555. Pour insérer une pause dans le numéro de télécopieur que vous tapez, appuyez plusieurs fois sur * jusqu'à ce qu'un tiret (-) s'affiche à l'écran.

Vous pouvez également envoyer la télécopie via la fonction de numérotation supervisée. Ainsi, vous pourrez écouter la ligne téléphonique au cours de la numérotation. Vous pouvez définir la vitesse de numérotation et répondre aux messages au cours de la numérotation. Pour plus d'informations, consultez la section [Pour envoyer une télécopie à l'aide de la numérotation supervisée depuis le panneau de commande de l'imprimante](#).

- Le numéro que vous avez entré lors de l'envoi de la télécopie n'est pas au bon format ou le télécopieur de réception rencontre des problèmes. Pour vérifier, essayez d'appeler le numéro du télécopieur à partir d'un téléphone et écoutez les tonalités du télécopieur. Si vous n'entendez pas les tonalités du télécopieur, il se peut que le télécopieur destinataire ne soit pas allumé ou connecté, ou qu'un service de messagerie vocale interfère avec la ligne téléphonique du destinataire. Vous pouvez également demander au destinataire de vérifier le télécopieur de réception en cas de problème.

Problèmes de connexion réseau

Cette rubrique vous aide à résoudre les problèmes de réseau et de connexion.

Résoudre les problèmes de connexion réseau

Choisissez l'une des options de dépannage suivantes :

- Restaurez les paramètres réseau et reconnectez l'imprimante. Consultez la section [Restauration de la configuration d'usine et des paramètres par défaut](#).
- Imprimez et vérifiez le rapport de test du réseau sans fil et la page de configuration du réseau pour vous aider à diagnostiquer les problèmes de connexion réseau. Consultez la section [Impression des rapports à partir du panneau de commande de l'imprimante](#).
- Assurez-vous que les pare-feu et les logiciels de sécurité (y compris les programmes antivirus et anti-espion) n'affectent pas la connexion de l'imprimante à votre réseau.

Pour plus d'informations, visitez le site www.hpsmart.com/wireless-printing.

- Utilisez [HP Print and Scan Doctor](#) (Windows uniquement) pour diagnostiquer et résoudre automatiquement les problèmes de connexion réseau.

Vous pouvez également utiliser cet outil pour rechercher les paramètres réseau tels que le nom du réseau (SSID) et le mot de passe (clé réseau).

Résoudre les problèmes de connexion Wi-Fi Direct

1. Consultez la section [Imprimer sans connexion sur le même réseau Wi-Fi \(Wi-Fi Direct\)](#).
2. Assurez-vous que Wi-Fi Direct est activée. Pour activer Wi-Fi Direct, consultez la section [Activation ou désactivation de Wi-Fi Direct](#).
3. Depuis votre ordinateur sans fil ou votre périphérique mobile, activez la connexion sans fil (Wi-Fi), puis recherchez et connectez-vous au nom Wi-Fi Direct de votre imprimante.
4. À l'invite, saisissez le mot de passe Wi-Fi Direct.
5. Si vous utilisez un périphérique mobile, veillez à ce qu'une application d'impression compatible soit bien installée. Pour plus d'informations sur l'impression mobile, visitez le [site d'impression mobile](#) pour plus d'informations sur Wi-Fi Direct.

Résoudre les problèmes de connexion Ethernet

Procédez aux vérifications suivantes :

- Le réseau est fonctionnel et le concentrateur réseau, le commutateur ou le routeur est sous tension.
- Vérifiez que le câble Ethernet est correctement connecté à l'imprimante et au réseau. Le câble Ethernet est branché dans le port Ethernet de l'imprimante. Le voyant à côté du connecteur s'allume lorsque le câble est branché.
- Assurez-vous que les pare-feu et les logiciels de sécurité (y compris les programmes antivirus et anti-espion) n'affectent pas la connexion de l'imprimante à votre réseau.

Pour plus d'informations, visitez le site www.hpSMART.com/wireless-printing.

- Utilisez [HP Print and Scan Doctor](#) (Windows seulement) pour diagnostiquer et résoudre automatiquement les problèmes de connexion.

Restauration de la configuration d'usine et des paramètres par défaut

Cette rubrique décrit comment restaurer la configuration et les paramètres par défaut.

- Si vous avez modifié les paramètres de l'imprimante ou du réseau, vous pouvez restaurer les paramètres d'usine de l'imprimante ou les paramètres réseau.
- Si vous avez allumé pour la première fois votre imprimante il y a plus de 2 heures et que vous n'avez pas configuré la fonction sans fil de l'imprimante, mettez l'imprimante en mode configuration Wi-Fi en restaurant les paramètres réseau Wi-Fi de l'imprimante. Le mode configuration dure 2 heures.
- Vous pouvez également résoudre les problèmes de connexion réseau en restaurant les paramètres réseau de l'imprimante.
- Si vous restaurez les paramètres réseau de l'imprimante, vous devrez reconnecter l'imprimante au réseau à l'aide de l'application HP Smart. Consultez la section [Connecter votre imprimante à un réseau Wi-Fi avec l'application HP Smart](#).

Restaurer les paramètres d'usine par défaut de l'imprimante à partir du panneau de commande de l'imprimante

1. Sur l'écran d'accueil de l'écran de l'imprimante, appuyez sur  (Menu).
2. Faites défiler vers le bas pour appuyer sur **Outils**.
3. Appuyez sur **Maintenance**.
4. Appuyez sur **Restaurer les paramètres**, puis sélectionnez l'option pour restaurer les paramètres d'usine.

Restauration des paramètres réseau de l'imprimante à partir du panneau de commande de l'imprimante

1. Sur l'écran d'accueil de l'imprimante, appuyez sur  (Menu).

2. Faites défiler vers le bas pour appuyer sur **Paramètres**.
3. Appuyez sur **Réseau**.
4. Faites défiler vers le bas et appuyez sur **Restaurer les paramètres réseau**, puis suivez les instructions à l'écran.



REMARQUE :

- Vous pouvez imprimer la page de configuration réseau pour vérifier que les paramètres réseau ont été réinitialisés. Consultez la section [Impression des rapports à partir du panneau de commande de l'imprimante](#).
 - Lorsque vous réinitialisez les paramètres réseau de l'imprimante, les paramètres réseau configurés précédemment (tels que la vitesse de connexion ou l'adresse IP) sont supprimés. L'adresse IP est redéfinie en mode automatique.
 - Utilisez [HP Print and Scan Doctor](#) (Windows seulement) pour diagnostiquer et résoudre automatiquement les problèmes de connexion.
-

Restauration des paramètres réseau de l'imprimante à partir de l'imprimante

1. À l'arrière de l'imprimante, appuyez sur le bouton Wi-Fi et maintenez-le enfoncé pendant 5 secondes ou jusqu'à ce que l'écran de l'imprimante affiche une invite.
2. À l'invite, appuyez sur **OK** pour restaurer les paramètres réseau d'origine.

Le voyant d'état à l'avant de l'imprimante clignotera en violet.

Résoudre les problèmes de services Web

Si vous rencontrez des problèmes lors de l'utilisation des services Web, vérifiez les points suivants :

- Assurez-vous que l'imprimante est connectée à Internet par le biais d'une connexion réseau prise en charge.
- Assurez-vous que les dernières mises à jour du produit ont été installées sur l'imprimante.
- Assurez-vous que les services Web sont activés sur l'imprimante. Consultez la section [Utilisation des services Web](#).
- Assurez-vous que le concentrateur réseau, le commutateur ou le routeur est sous tension et fonctionne correctement.
- Si vous connectez l'imprimante au moyen d'une connexion sans fil, assurez-vous que le réseau Wi-Fi fonctionne correctement. Pour plus d'informations, consultez la section [Problèmes de connexion réseau](#).
- Si votre réseau utilise des paramètres de proxy pour se connecter à Internet, assurez-vous que les paramètres de proxy que vous entrez sont corrects :
 - Vérifiez les paramètres définis dans le navigateur Web que vous utilisez (tel que Internet Explorer, Firefox ou Safari).
 - Vérifiez ceci auprès de l'administrateur informatique ou de la personne qui a configuré votre pare-feu.

Si les paramètres de proxy utilisés par votre pare-feu ont été modifiés, vous devez mettre à jour ces paramètres via le panneau de commande de l'imprimante ou l'Embedded Web Server (EWS). Si la mise à jour de ces paramètres n'est pas effectuée, vous ne pourrez pas utiliser les services Web.

Pour plus d'informations, consultez la section [Utilisation des services Web](#).

Problèmes liés à l'imprimante

Cette rubrique vous aide à résoudre les problèmes de matériel de l'imprimante.

Fermez tous les capots et portes

- Assurez-vous que les capots des réservoirs, le capot de la tête d'impression et la porte d'accès à l'encre sont correctement fermés.

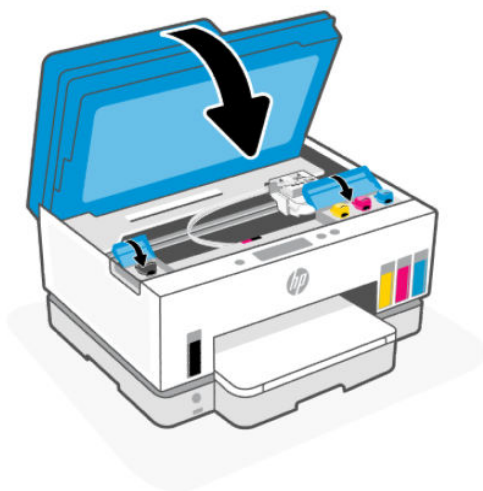

L'imprimante s'est arrêtée brusquement

- Vérifiez l'alimentation et les connexions d'alimentation.
- Assurez-vous que le cordon d'alimentation de l'imprimante est correctement branché à une prise électrique en état de marche.

 **REMARQUE :** Quand la fonction Arrêt auto est activée, l'imprimante se met automatiquement hors tension après 2 heures d'inactivité afin d'économiser de l'énergie. Pour plus d'informations, consultez la section [Arrêt auto](#).

Résoudre une panne de l'imprimante.

- Éteignez l'imprimante, puis rallumez-la. Si cette opération ne résout pas le problème, contactez HP.

Maintenance de l'imprimante

Cette rubrique décrit comment entretenir l'imprimante.

Nettoyage de la vitre du scanner

La présence de poussière ou de saletés sur la vitre du scanner, le fond blanc du capot du scanner, ou le cadre du scanner peut diminuer les performances, altérer la qualité des numérisations et compromettre la précision des fonctions spéciales, telles que l'ajustement des copies à un certain format de page.

Nettoyage de la vitre du scanner

⚠ AVERTISSEMENT ! Avant de nettoyer l'imprimante, mettez celle-ci hors tension en appuyant sur le bouton Marche/arrêt  et en débranchant le cordon d'alimentation de la prise électrique.

1. Soulevez le capot du scanner.



2. Nettoyez la vitre du scanner et le fond blanc du capot à l'aide d'un chiffon sec, doux et non pelucheux. Vaporisez le chiffon avec un nettoyant pour vitres doux et nettoyez **uniquement** la vitre.



⚠ ATTENTION :

- N'utilisez pas d'élément humide pour nettoyer le fond blanc du capot du scanner afin d'éviter d'endommager la couche de protection.
 - Pour nettoyer la vitre du scanner, utilisez uniquement du nettoyant pour vitres. Évitez les substances abrasives, l'acétone, le benzène ou le tétrachlorure de carbone : tous ces produits risqueraient d'endommager la vitre de numérisation. Évitez l'alcool isopropylique, car il peut laisser des traces sur la vitre du scanner.
 - Ne vaporisez pas le produit nettoyant directement sur la vitre du scanner. Si vous utilisez trop de produit nettoyant, celui-ci risque de s'infiltrer sous la vitre du scanner et d'endommager le scanner.
-

3. Abaissez le capot du scanner et mettez l'imprimante sous tension.

Nettoyage de la vitre du chargeur de documents

Si des bourrages papier persistent lors de l'utilisation du chargeur de documents et que d'autres moyens d'éviter les bourrages du chargeur de documents ne vous aident pas, essayez de nettoyer la vitre du chargeur de documents à l'aide d'un chiffon sec et non pelucheux.

1. Soulevez le capot du scanner.

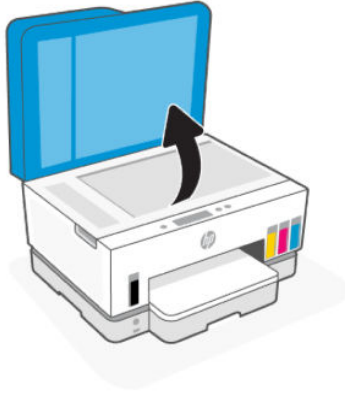

2. À l'aide d'un chiffon sec, doux et non pelucheux, nettoyez la vitre du chargeur de documents et la zone indiquée sur le capot du scanner.

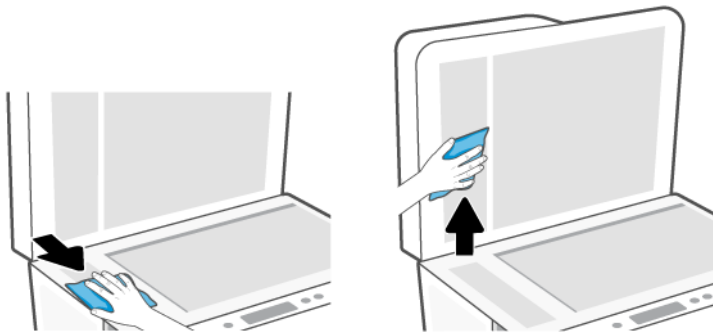

Nettoyage de l'extérieur

⚠ **AVERTISSEMENT !** Avant de nettoyer l'imprimante, mettez celle-ci hors tension en appuyant sur le bouton Alimentation  et en débranchant le cordon d'alimentation de la prise électrique.

À l'aide d'un chiffon doux et non pelucheux légèrement humecté, essuyez la poussière, les traces de maculage et les taches présentes sur le boîtier. Évitez tout écoulement de fluides à l'intérieur de l'imprimante, ainsi que sur le panneau de commande de l'imprimante.

Nettoyage du bac d'alimentation de documents

Si le chargeur de documents ramasse plusieurs pages ou ne charge pas le papier ordinaire, vous pouvez nettoyer les rouleaux et le tampon de séparation.

 **REMARQUE :** Si vous constatez des bourrages papier ou des résultats médiocres lors de la copie ou de la numérisation à l'aide du chargeur de documents, vous devrez peut-être nettoyer la vitre du chargeur de documents, comme expliqué dans la section [Nettoyage de la vitre du chargeur de documents](#).

Nettoyage des rouleaux ou du tampon de séparation

⚠ AVERTISSEMENT ! Avant de nettoyer l'imprimante, mettez celle-ci hors tension en appuyant sur le bouton Marche/arrêt  et en débranchant le cordon d'alimentation de la prise électrique.

1. Retirez tous les originaux du bac d'alimentation du chargeur de documents.
2. Ouvrez le capot du chargeur de documents.

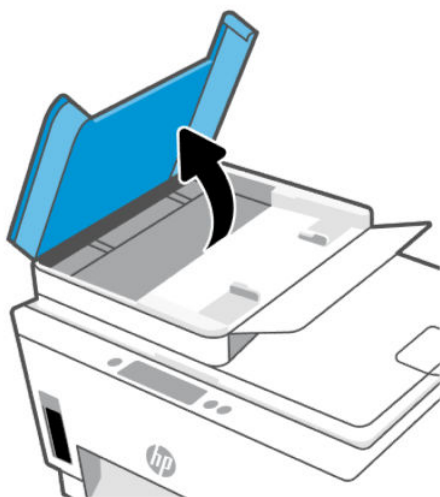

Cela permet d'accéder aisément aux rouleaux (1) et au tampon de séparation (2).





Tableau 9-2 Rouleaux et séparateurs

Fonction	Description
1	Rouleaux.
2	Tampon de séparation.

3. Imprégnez légèrement d'eau distillée un chiffon doux et non pelucheux, puis essorez l'excédent de liquide éventuel.
4. Utilisez le chiffon humide pour nettoyer les éventuels résidus restés sur les rouleaux ou sur le tampon de séparation.

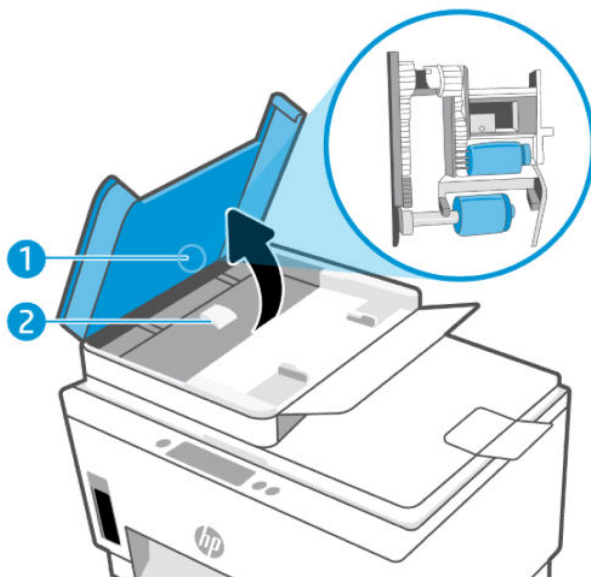
 **REMARQUE :** Si les résidus ne disparaissent pas à l'eau distillée, essayez d'utiliser de l'alcool isopropylique.

5. Ouvrez le capot du chargeur de documents.

Assistance HP

L'assistance en ligne HP propose tout un ensemble d'options pour vous aider avec votre imprimante. Pour obtenir les dernières mises à jour produits et les informations de l'assistance, visitez le site hp.com/support.

 **REMARQUE :** Vous pouvez également utiliser l'application HP Smart pour vérifier les erreurs de l'imprimante et obtenir une assistance de dépannage. Pour plus d'informations sur cette application, reportez-vous à la section [Utiliser l'application HP Smart pour l'impression, la numérisation et la gestion](#).

Contacter HP

Si vous avez besoin de l'aide d'un représentant de l'assistance technique HP pour résoudre un problème, visitez le [site Web Contacter l'assistance technique](#). Les options de contact suivantes sont disponibles gratuitement pour les clients avec garantie (l'assistance technique guidée par des agents HP pour les clients sans garantie est payante) :

- Discutez avec un agent d'assistance en ligne HP.
- Appelez un agent d'assistance HP.

Lorsque vous contactez l'assistance technique HP, préparez-vous à indiquer les informations suivantes :

- Nom du produit (situé sur l'imprimante)
- Numéro de produit et numéro de série (indiqués sur une étiquette près de la zone d'accès à l'encre)

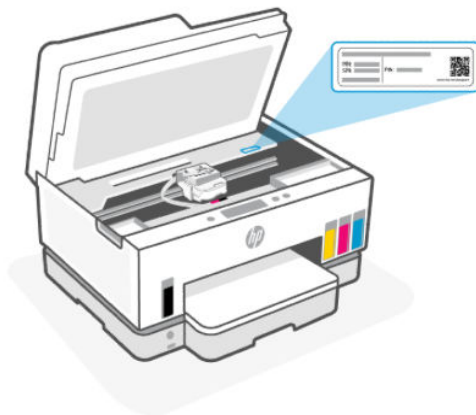

Enregistrer mon imprimante

En consacrant seulement quelques minutes à l'enregistrement de votre produit, vous bénéficierez d'un service plus rapide et d'une assistance plus efficace, et recevrez des alertes de maintenance pour votre produit.

Si vous n'avez pas enregistré votre imprimante lors de l'installation du logiciel, vous pouvez procéder maintenant à son enregistrement sur le site register.hp.com.

Options de garantie supplémentaires

Des plans d'extension de garantie de l'imprimante sont disponibles moyennant un supplément financier. Rendez-vous sur hp.com/support, sélectionnez votre pays/région et langue, puis examinez les options de garantie prolongée disponibles pour votre imprimante.

10 HP EcoSolutions (HP et l'environnement)

Pour obtenir plus d'informations sur les normes environnementales suivies par HP pendant le processus de fabrication, consultez la section [Programme de gestion des produits en fonction de l'environnement](#). Pour plus d'informations sur les initiatives prises par HP en faveur de l'environnement, rendez-vous sur le site [HP EcoSolutions](#).

Gestion de l'alimentation

Cette rubrique décrit les fonctions de gestion de l'alimentation de l'imprimante.

Mode Veille

- Dans ce mode, la consommation d'énergie est réduite.
- Après configuration initiale de l'imprimante, celle-ci passe en mode veille après 5 minutes d'inactivité.
- Vous pouvez modifier l'heure à laquelle l'imprimante se met en veille après une période d'inactivité.
- Le voyant du bouton Alimentation est estompé et l'écran du panneau de commande de l'imprimante est arrêté en mode Veille.
- Pour sortir l'imprimante du mode veille, appuyez n'importe où sur le panneau de commande de l'imprimante.

Modifier l'heure du mode Veille à partir du panneau de commande de l'imprimante

1. Sur l'écran d'accueil de l'écran de l'imprimante, appuyez sur  (Menu).
2. Faites défiler vers le bas pour appuyer sur **Paramètres**.
3. Appuyez sur **Général**, puis sélectionnez **Énergie**.
4. Appuyez sur **Veille**, puis sélectionnez l'heure souhaitée.

Arrêt auto

Cette fonction arrête l'imprimante après 2 heures d'inactivité afin d'économiser de l'énergie. La fonction d'arrêt auto éteint complètement l'imprimante et vous devez utiliser le bouton d'alimentation pour la rallumer.

Si votre imprimante est compatible avec cette fonction d'économie d'énergie, l'arrêt auto est automatiquement activé ou désactivé selon les fonctionnalités de l'imprimante et les options de connexion. Même lorsque l'Arrêt automatique est désactivé, l'imprimante passe en mode Veille après 5 minutes d'inactivité pour vous aider à réduire la consommation d'énergie.

- L'Arrêt auto est activé lorsque l'imprimante est sous tension, si l'imprimante ne possède pas les fonctionnalités réseau, fax ou Wi-Fi Direct, ou n'utilise pas ces fonctionnalités.

- L'Arrêt auto est désactivé lorsque la fonctionnalité sans fil ou Wi-Fi Direct de l'imprimante est activée ou lorsqu'une imprimante avec la fonctionnalité télécopie, USB ou connexion réseau Ethernet établit une connexion correspondante.

 **CONSEIL :** Pour économiser la batterie, vous pouvez activer la fonction Arrêt automatique, même lorsque l'imprimante est connectée ou que le Wi-Fi est activé.

Modification de l'heure d'arrêt automatique à partir du panneau de commande de l'imprimante

1. Sur l'écran d'accueil de l'imprimante, appuyez sur  (Menu).
2. Faites défiler vers le bas pour appuyer sur **Paramètres**.
3. Appuyez sur **Général**, puis sélectionnez **Énergie**.
4. Appuyez sur **Arrêt**, puis sélectionnez l'heure souhaitée.

Modification de l'heure du mode Veille et de l'arrêt automatique à partir de l'Embedded Web Server (EWS)

1. Ouvrez le serveur EWS. Consultez la section [Pour accéder au serveur EWS et l'utiliser](#).
2. Cliquez sur l'onglet **Paramètres**.
3. Dans le menu de gauche, cliquez sur **Gestion de l'alimentation**.
4. Cliquez sur **Mode d'économie d'énergie** ou sur **Arrêt automatique**.
5. Sélectionnez l'heure souhaitée, puis cliquez sur **Appliquer**.

Mise sous et hors tension

Utilisez cette fonction pour mettre automatiquement sous tension ou hors tension l'imprimante les jours sélectionnés. Vous pouvez par exemple programmer l'imprimante pour une mise sous tension à 8 heures et une mise hors tension à 20 heures du lundi au vendredi. De cette façon, vous économisez de l'énergie pendant la nuit et les week-ends.

Programmer les jours et l'heure de mise sous et hors tension de l'imprimante

1. Ouvrez le serveur EWS. Consultez la section [Pour accéder au serveur EWS et l'utiliser](#).
2. Cliquez sur l'onglet **Paramètres**.
3. Dans le menu de gauche, cliquez sur **Gestion de l'alimentation**.
4. Cliquez sur **Programmer mise sous/hors tension** et spécifiez l'heure et les jours souhaités pour allumer ou éteindre automatiquement l'imprimante.
5. Cliquez sur **Appliquer**.

Mode silencieux

Le mode silencieux ralentit l'impression pour réduire le bruit global sans affecter la qualité d'impression. Le mode silencieux fonctionne uniquement lors de l'impression sur du papier ordinaire avec une qualité d'impression normale.

Pour réduire le bruit de l'impression, activez le mode silencieux. Pour imprimer à vitesse normale, désactivez le mode silencieux. Le mode silencieux est désactivé par défaut.



REMARQUE :

- Vous pouvez spécifier l'heure d'activation automatique de la fonction.
 - Pour modifier le paramètre à l'aide de HP Smart, ouvrez HP Smart sur votre périphérique, sélectionnez votre imprimante, puis cliquez sur **Paramètres de l'imprimante**.
-

Activation ou désactivation du mode silencieux ou modification des paramètres à partir de l'Embedded Web Server (EWS)

1. Ouvrez le serveur EWS. Consultez la section [Pour accéder au serveur EWS et l'utiliser](#).
2. Cliquez sur l'onglet **Paramètres**.
3. Dans le menu de gauche, cliquez sur **Préférences**.
4. Cliquez sur **Mode silencieux** et apportez les modifications nécessaires.
5. Cliquez sur **Appliquer**.

A Informations techniques

Les informations contenues dans ce document peuvent faire l'objet de modifications sans préavis. Certaines déclarations peuvent ne pas s'appliquer à votre imprimante ou à tous les pays/régions.

Caractéristiques techniques

Pour plus d'informations sur les caractéristiques techniques du produit (y compris les informations acoustiques, les résolutions d'impression, la configuration système requise), rendez-vous sur la page hp.com/support.

Caractéristiques d'environnement

- Plage de températures de fonctionnement recommandée : 15 °C à 30 °C (59 °F à 86 °F)
- Plage de taux d'humidité en fonctionnement recommandée : 20 % à 80 % d'humidité relative (HR), sans condensation
- Plage de températures de fonctionnement : 5 °C à 40 °C (41 °F à 104 °F)
- Plage de températures hors fonctionnement (stockage) : - 40 °C à 60 °C (-40°F à 140°F)
- En présence de champs électromagnétiques élevés, la sortie de l'imprimante peut être légèrement déformée.
- HP recommande d'utiliser un câble USB de 3 m au maximum afin de réduire les interférences provoquées par les champs électromagnétiques élevés qui peuvent se produire

Capacité du bac d'alimentation

- Feuilles de papier ordinaire (75 g/m² [20 lb]) : jusqu'à 250
- Enveloppes : jusqu'à 30
- Fiches Bristol : jusqu'à 50
- Feuilles de papier photo : jusqu'à 50

Capacité du bac de sortie

- Feuilles de papier ordinaire (75 g/m² [20 lb]) : jusqu'à 100
- Enveloppes : jusqu'à 30
- Fiches Bristol : jusqu'à 30
- Feuilles de papier photo : jusqu'à 30

Capacité du chargeur de documents

- Feuilles de papier ordinaire (60 à 90 g/m² [16 à 24 livres]) : jusqu'à 35

Type et format du papier

- Pour obtenir la liste complète des supports pris en charge, consultez le logiciel de l'imprimante ou l'Embedded Web Server (EWS). Pour ouvrir le serveur EWS, reportez-vous à la section [Pour accéder au serveur EWS et l'utiliser](#).

Grammage du papier

- Papier ordinaire : De 60 à 105 g/m² (16 à 28 lb)
- Enveloppes : De 75 à 90 g/m² (20 à 24 lb)
- Cartes : jusqu'à 200 g/m² (110 lb)
- Papier photo : jusqu'à 250 g/m² (66 lb)

Spécifications relatives à l'impression

- La vitesse d'impression varie en fonction de la complexité du document.
- Méthode : impression à jet d'encre thermique contrôlé
- Langage : PCL3 GUI
- Pour plus de détails sur la résolution et les marges d'impression, visitez le Site Web d'assistance produits.

Spécifications relatives à la copie

- Résolution : jusqu'à 600 ppp
- Traitement numérique de l'image
- La vitesse de copie varie en fonction de la complexité du document et du modèle.

Spécifications relatives à la numérisation

- Résolution : jusqu'à 1 200 x 1 200 ppp (optique)
Pour plus d'informations sur la résolution ppp, reportez-vous au logiciel de numérisation.
- Couleur : couleur 24 bits, échelle de gris 8 bits (256 niveaux de gris)
- Dimensions maximales pour la numérisation à partir de la vitre : 21,6 x 29,7 cm

Vitesse de télécopie

- Jusqu'à 33.6 kbps

Spécifications de l'alimentation

- Tension d'entrée : 100-240 V c.a. (+/- 10 %)
- Fréquence d'entrée : 50-60 Hz. (+/- 3 %)

Informations sur les réglementations

L'imprimante respecte les exigences définies par les organismes de réglementation de votre pays/région.

Numéro de modèle réglementaire

À des fins d'identification, et ainsi que l'impose la réglementation, un numéro de modèle réglementaire a été attribué à votre produit. Ne confondez pas le numéro de modèle réglementaire avec le nom commercial ou les références du produit.

Déclaration FCC

La Commission fédérale américaine des communications (à l'alinéa 47 CFR 15.105) a spécifié que l'avis suivant doit être porté à l'attention des utilisateurs de ce produit.

Ce matériel a été testé et jugé conforme aux limites imposées aux appareils numériques de classe B, conformément à l'alinéa 15 de la réglementation FCC. Ces limites sont destinées à assurer une protection suffisante contre les interférences produites dans une installation résidentielle. Cet appareil produit, utilise et peut émettre des fréquences radio et, s'il n'est pas installé et utilisé conformément aux instructions, provoquer des interférences gênantes pour les communications radio. Cependant, tout risque d'interférence ne peut être totalement exclu. Si ce matériel génère effectivement des interférences nuisibles lors de la réception d'émissions radio ou télévisées (il suffit pour le vérifier d'allumer, puis d'éteindre l'appareil), l'utilisateur devra tenter de les éliminer en prenant une ou plusieurs des mesures suivantes :

- réorienter ou déplacer l'antenne de réception ;
- accroître la distance entre le matériel et le récepteur ;
- connecter l'équipement à une prise électrique sur un circuit différent de celui auquel le récepteur est connecté ;
- consulter le revendeur ou un technicien radio/télévision expérimenté pour obtenir de l'aide.



REMARQUE : Si le produit dispose d'un port Ethernet / LAN métallique, il est nécessaire d'utiliser un câble d'interface blindé pour respecter les limites de Classe B de l'alinéa 15 de la réglementation FCC.

Modifications (alinéa 15.21)

Tout changement ou modification apporté(e) à cet appareil n'ayant pas été expressément approuvé(e) par HP peut annuler l'autorisation de l'utilisateur à utiliser l'appareil.

Pour plus d'informations, contactez : Manager of Corporate Product Regulations, HP Inc., 1501 Page Mill Road, Palo Alto, CA 94304, États-Unis.

Ce matériel est conforme à l'alinéa 15 de la réglementation FCC. Son fonctionnement dépend des deux conditions suivantes : (1) ce matériel ne doit pas causer d'interférences nuisibles et (2) doit accepter toutes interférences reçues, y compris des interférences pouvant provoquer un fonctionnement indésirable de l'appareil.

Instructions relatives au cordon d'alimentation

Vérifiez que votre source d'alimentation est adaptée à la tension nominale du produit. La tension nominale est indiquée sur le produit. Le produit utilise 100-240 volts c.a. (+/- 10 %) ou 200-240 volts c.a. et 50/60 Hz (+/- 3 Hz).



ATTENTION : Afin d'éviter d'endommager le produit, utilisez uniquement le cordon d'alimentation fourni.

Déclaration de conformité VCCI (Classe B) destinée aux utilisateurs situés au Japon

この装置は、クラスB機器です。この装置は、住宅環境で使用することを目的としていますが、この装置がラジオやテレビジョン受信機に近接して使用されると、受信障害を引き起こすことがあります。
取扱説明書に従って正しい取り扱いをして下さい。 VCCI - B

Avis aux utilisateurs situés au Japon concernant le cordon d'alimentation

製品には、同梱された電源コードをお使い下さい。

同梱された電源コードは、他の製品では使用出来ません。

Déclaration pour l'Allemagne concernant les écrans de visualisation dans l'environnement de travail

GS-Erklärung (Deutschland)

Das Gerät ist nicht für die Benutzung im unmittelbaren Gesichtsfeld am Bildschirmarbeitsplatz vorgesehen. Um störende Reflexionen am Bildschirmarbeitsplatz zu vermeiden, darf dieses Produkt nicht im unmittelbaren Gesichtsfeld platziert werden.

Déclaration relative aux émissions sonores pour l'Allemagne

Geräuschemission

LpA < 70 dB am Arbeitsplatz im Normalbetrieb nach DIN 45635 T. 19

Informations sur les réglementations de l'Union européenne et du Royaume-Uni



Products bearing the CE marking and UK marking comply to applicable EU Directives and the equivalent UK Statutory Instruments and can operate in at least one EU Member State and in Great Britain. The full EU and UK Declaration of Conformity can be found at the following website: hp.eu/certificates (Search with the product model name or its Regulatory Model Number (RMN), which may be found on the regulatory label.)

The point of contact for regulatory matters:

For EU: HP Deutschland GmbH, HP HQ-TRE, 71025 Boeblingen, Germany

For GB: HP Inc UK Ltd, Regulatory Enquiries, Earley West, 300 Thames Valley Park Drive, Reading, RG6 1PT

Email: techregshelp@hp.com

Déclaration de conformité

La Déclaration de conformité est disponible sur la page www.hp.eu/certificates.

Déclarations de conformité relatives aux produits filaires et sans fil

Cette section contient les informations réglementaires suivantes concernant les produits sans fil et filaires.

Produits avec fonctionnalité sans fil

EMF

Ce produit est conforme aux normes internationales (ICNIRP) sur l'exposition aux ondes radio.

S'il est doté d'un appareil de transmission et de réception radio utilisé dans des conditions normales, une distance de séparation de 20 cm permet de garantir des niveaux d'exposition aux fréquences radio en conformité avec les normes européennes.

Fonctionnalité sans fil en Europe

For products with 802.11 b/g/n or Bluetooth radio:

- Radio frequency band: 2400-2483.5 MHz, with transmit power of 20 dBm (100 mW) or less.

For products with 802.11 a/b/g/n/ac radio:

- Radio frequency band: 2400-2483.5 MHz, with transmit power of 20 dBm (100 mW) or less.
- Radio frequency band: 5170-5330 MHz, with transmit power of 23 dBm (200 mW) or less.
- Radio frequency band: 5490-5730 MHz, with transmit power of 23 dBm (200 mW) or less.
- Radio frequency band: 5735-5835 MHz, with transmit power of 13.98 dBm (25 mW) or less.

				
AT	BE	BG	CY	CZ
DE	DK	EE	EL	ES
FI	FR	HR	HU	IE
IT	LT	LU	LV	MT
NL	PL	PT	RO	SE
SI	SK	IS	LI	NO
CH	TR	UK(NI)		
AL	BA	MD	ME	MK
RS	UK	XX		

 **IMPORTANT :** IEEE 802.11x wireless LAN with 5.17-5.33 GHz frequency band is restricted for **indoor use only** in all countries reflected in the matrix. Using this WLAN application outdoor might lead to interference issues with existing radio services.

Exposition aux rayonnements de radio fréquence

 **CAUTION:** The radiated output power of this device is far below the FCC radio frequency exposure limits. Nevertheless, the device shall be used in such a manner that the potential for human contact during normal operation is minimized. This product and any attached external antenna, if supported, shall be placed in such a manner to minimize the potential for human contact during normal operation. In order to avoid the possibility of exceeding the FCC radio frequency exposure limits, human proximity to the antenna shall not be less than 20 cm (8 inches) during normal operation.

Avis aux utilisateurs situés au Canada

Under Innovation, Science and Economic Development Canada regulations, this radio transmitter may only operate using an antenna of a type and maximum (or lesser) gain approved for the transmitter by Innovation, Science and Economic Development Canada. To reduce potential radio interference to other users, the antenna type and its gain should be so chosen that the equivalent isotropically radiated power (e.i.r.p.) is not more than that necessary for successful communication.

This device complies with Innovation, Science and Economic Development Canada licence-exempt RSS standard(s). Operation is subject to the following two conditions: (1) this device may not cause interference, and (2) this device must accept any interference, including interference that may cause undesired operation of the device.

WARNING! Exposure to Radio Frequency Radiation. The radiated output power of this device is below the Innovation, Science and Economic Development Canada radio frequency exposure limits. Nevertheless, the device should be used in such a manner that the potential for human contact is minimized during normal operation.

To avoid the possibility of exceeding the Innovation, Science and Economic Development Canada radio frequency exposure limits, human proximity to the antennas should not be less than 20 cm (8 inches).

Conformément au Règlement d'Innovation, Science et Développement Economique Canada, cet émetteur radioélectrique ne peut fonctionner qu'avec une antenne d'un type et d'un gain maximum (ou moindre) approuvé par Innovation, Science et Développement Economique Canada. Afin de réduire le brouillage radioélectrique potentiel pour d'autres utilisateurs, le type d'antenne et son gain doivent être choisis de manière à ce que la puissance isotrope rayonnée équivalente (p.i.r.e.) ne dépasse pas celle nécessaire à une communication réussie.

Cet appareil est conforme aux normes RSS exemptes de licence d'Innovation, Science et Développement Economique Canada. Son fonctionnement dépend des deux conditions suivantes : (1) cet appareil ne doit pas provoquer d'interférences nuisibles et (2) doit accepter toutes les interférences reçues, y compris des interférences pouvant provoquer un fonctionnement non souhaité de l'appareil.

AVERTISSEMENT relatif à l'exposition aux radiofréquences. La puissance de rayonnement de cet appareil se trouve sous les limites d'exposition de radiofréquences d'Innovation, Science et Développement Economique Canada. Néanmoins, cet appareil doit être utilisé de telle sorte qu'il doive être mis en contact le moins possible avec le corps humain.

Afin d'éviter le dépassement éventuel des limites d'exposition aux radiofréquences d'Innovation, Science et Développement Economique Canada, il est recommandé de maintenir une distance de plus de 20 cm entre les antennes et l'utilisateur.

Avis aux utilisateurs situés au Japon

この機器は技術基準適合証明又は工事設計認証を受けた無線設備を搭載しています。

Avis aux utilisateurs situés à Taïwan

取得審驗證明之低功率射頻器材，非經核准，公司、商號或使用者均不得擅自變更頻率、加大功率或變更原設計之特性及功能。低功率射頻器材之使用不得影響飛航安全及干擾合法通信；經發現有干擾現象時，應立即停用，並改善至無干擾時方得繼續使用。前述合法通信，指依電信管理法規定作業之無線電通信。低功率射頻器材須忍受合法通信或工業、科學及醫療用電波輻射性電機設備之干擾。

Avis aux utilisateurs en Thaïlande (Wi-Fi)

เครื่องโทรคมนาคมและอุปกรณ์นี้ มีความสอดคล้องตามข้อกำหนดของ กสทช.

radio communication act B.E.2498



Avis aux utilisateurs situés au Brésil

Este equipamento não tem direito à proteção contra interferência prejudicial e não pode causar interferência em sistemas devidamente autorizados.

Para maiores informações consulte o site da ANATEL www.anatel.gov.br.

Avis aux utilisateurs situés au Mexique

La operación de este equipo está sujeta a las siguientes dos condiciones: (1) es posible que este equipo o dispositivo no cause interferencia perjudicial y (2) este equipo o dispositivo debe aceptar cualquier interferencia, incluyendo la que pueda causar su operación no deseada.

Para saber el modelo de la tarjeta inalámbrica utilizada, revise la etiqueta regulatoria de la impresora.

Notice destinée aux utilisateurs au Ukraine

Повідомлення для користувачів в Україні

Tableau A-1 Notice to users in Ukraine

Технологія, що використовується	Радіочастотні діапазони	Максимальна потужність передавання
WLAN Wi-Fi 802.11x (2,4 ГГц)	2400–2483,5 МГц	< 100 мВт (20 дБм) EIRP
Bluetooth (2,4 ГГц)	2400–2483,5 МГц	< 100 мВт (20 дБм) EIRP
Bluetooth з низьким енергоспоживанням (2,4 ГГц)	2400–2483,5 МГц	< 100 мВт (20 дБм) EIRP

Tableau A-1 Notice to users in Ukraine (suite)

Технологія, що використовується	Радіочастотні діапазони	Максимальна потужність передавання
WLAN Wi-Fi 802.11x (5 ГГц)	5150–5350 МГц	< 100 мВт (20 дБм) ЕІВП
(Лише для використання в приміщенні)	5470–5835 МГц	



REMARQUE : Відповідні частотні діапазони та максимальна потужність передавання застосовуються, лише якщо в пристрої використовується зазначена технологія підключення.

Avertissement destiné aux utilisateurs au Canada (5 GHz)

⚠ CAUTION: When using IEEE 802.11a wireless LAN, this product is restricted to indoor use, due to its operation in the 5.15- to 5.25-GHz frequency range. The Innovation, Science and Economic Development Canada requires this product to be used indoors for the frequency range of 5.15 GHz to 5.25 GHz to reduce the potential for harmful interference to co-channel mobile satellite systems. High-power radar is allocated as the primary user of the 5.25- to 5.35-GHz and 5.65- to 5.85-GHz bands. These radar stations can cause interference with and/or damage to this device.

⚠ ATTENTION: Lors de l'utilisation du réseau local sans fil IEEE 802.11a, ce produit se limite à une utilisation en intérieur à cause de son fonctionnement sur la plage de fréquences de 5,15 à 5,25 GHz. Innovation, Science et Développement Economique Canada stipule que ce produit doit être utilisé en intérieur dans la plage de fréquences de 5,15 à 5,25 GHz afin de réduire le risque d'interférences éventuellement dangereuses avec les systèmes mobiles par satellite via un canal adjacent. Le radar à haute puissance est alloué pour une utilisation principale dans une plage de fréquences de 5,25 à 5,35 GHz et de 5,65 à 5,85 GHz. Ces stations radar peuvent provoquer des interférences avec cet appareil et l'endommager.

Avertissement destiné aux utilisateurs à Taïwan (5 GHz)

應避免影響附近雷達系統之操作。

高增益指向性天線只得應用於固定式點對點系統。

Avertissement destiné aux utilisateurs en Thaïlande (5 GHz)

เครื่องวิทยุคมนาคมนี้มีระดับการแผ่คลื่นแม่เหล็กไฟฟ้าสอดคล้องตามมาตรฐานความปลอดภัยต่อสุขภาพของมนุษย์จากการใช้เครื่องวิทยุคมนาคมที่คณะกรรมการกิจการโทรคมนาคมแห่งชาติประกาศกำหนด

Avertissement destiné aux utilisateurs en Serbie (5 GHz)

Upotreba ovog uredjaja je ogranicna na zatvorene prostore u slucajevima koriscenja na frekvencijama od 5150-5350 MHz.

Avis aux utilisateurs du réseau téléphonique allemand

Hinweis für Benutzer des deutschen Telefonnetzwerks

Dieses HP-Fax ist nur für den Anschluss eines analogen Public Switched Telephone Network (PSTN) gedacht. Schließen Sie den TAE N-Telefonstecker, der im Lieferumfang des HP All-in-One enthalten ist, an die Wandsteckdose (TAE 6) Code N an. Dieses HP-Fax kann als einzelnes Gerät und/oder in Verbindung (mit seriellem Anschluss) mit anderen zugelassenen Endgeräten verwendet werden.

Avis aux utilisateurs du réseau téléphonique des États-Unis : conditions de la FCC

This equipment complies with Part 68 of the FCC rules and the requirements adopted by the ACTA. On the rear (or bottom) of this equipment is a label that contains, among other information, a product identifier in the format US:AAAEQ##TXXXX. If requested, this number must be provided to the telephone company.

Applicable connector jack Universal Service Order Codes ("USOC") for the Equipment is: RJ-11C.

A telephone cord, plug and jack used to connect this equipment to the premises wiring and telephone network must comply with the applicable FCC Part 68 rules and requirements adopted by the ACTA. HP recommends a compliant plug, jack and 2-wire telephone cord to connect this product to the premises wiring and telephone network. See installation instructions for details.

The REN is used to determine the quantity of devices, which may be connected to the telephone line. Excessive RENs on the telephone line may result in the devices not ringing in response to an incoming call. In most, but not all, areas, the sum of the RENs should not exceed five (5.0). To be certain of the number of devices that may be connected to the line, as determined by the total RENs, contact the telephone company to determine the maximum REN for the calling area. For products approved after July 23, 2001, the REN for this product is part of the product identifier that has the format US-AAAEQ##TXXXX. The digits represented by ## are the REN without a decimal point (e.g., 01 is a REN of 0.1).

If this equipment causes harm to the telephone network, the telephone company will notify you in advance that temporary discontinuance of service may be required. If advance notice is not practical, the telephone company will notify the customer as soon as possible. Also, you will be advised of your right to file a complaint with the FCC if you believe it is necessary.

The telephone company may make changes in its facilities, equipment, operations, or procedures that could affect the operation of the equipment. If this happens, the telephone company will provide advance notice in order for you to make the necessary modifications in order to maintain uninterrupted service.

If trouble is experienced with this equipment, please contact the manufacturer, or look elsewhere in this manual, for repair and (or) warranty information. If the equipment is causing harm to the telephone network, the telephone company may request that you disconnect the equipment from the network until the problem is resolved.

Connection to Party Line Service is subject to state tariffs. Contact the state public utility commission, public service commission, or corporation commission for information.

⚠ ATTENTION : If your home has specially wired alarm equipment connected to the telephone line, ensure the installation of this equipment does not disable your alarm equipment. If you have questions about what will disable alarm equipment, consult your telephone company or a qualified installer.

WHEN PROGRAMMING EMERGENCY NUMBERS AND (OR) MAKING TEST CALLS TO EMERGENCY NUMBERS:

1. Remain on the line and briefly explain to the dispatcher the reason for the call.
2. Perform such activities in the off-peak hours, such as early morning or late evening.

📝 REMARQUE : The FCC hearing aid compatibility rules for telephones are not applicable to this equipment.

The Telephone Consumer Protection Act of 1991 makes it unlawful for any person to use a computer or other electronic devices, including FAX machines, to send any message unless such message clearly contains in a margin at the top or bottom of each transmitted page or on the first page of the transmission, the date and time it is sent and an identification of the business or other entity, or other individual sending the message and the telephone number of the sending machine or such business, other entity, or individual. (The telephone number provided may not be a 900 number or any other number for which charges exceed local or long-distance transmission charges.)

In order to program this information into your FAX machine, you should complete the steps described in the software.

Avis aux utilisateurs du réseau téléphonique canadien

Cet appareil est conforme aux spécifications techniques des équipements terminaux d'Innovation, Science et Développement Economique Canada. Le numéro d'enregistrement atteste de la conformité de l'appareil. L'abréviation ISED qui précède le numéro d'enregistrement indique que l'enregistrement a été effectué dans le cadre d'une Déclaration de conformité stipulant que les spécifications techniques d'Innovation, Science et Développement Economique Canada ont été respectées. Néanmoins, cette abréviation ne signifie en aucun cas que l'appareil a été validé par Innovation, Science et Développement Economique Canada.

Pour leur propre sécurité, les utilisateurs doivent s'assurer que les prises électriques reliées à la terre de la source d'alimentation, des lignes téléphoniques et du circuit métallique d'alimentation en eau sont, le cas échéant, branchées les unes aux autres. Cette précaution est particulièrement importante dans les zones rurales.

 **REMARQUE:** Le numéro REN (Ringer Equivalence Number) attribué à chaque appareil terminal fournit une indication sur le nombre maximal de terminaux qui peuvent être connectés à une interface téléphonique. La terminaison d'une interface peut se composer de n'importe quelle combinaison d'appareils, à condition que le total des numéros REN ne dépasse pas 5.

Basé sur les résultats de tests FCC Partie 68, le numéro REN de ce produit est 0.1.

This equipment meets the applicable Innovation, Science and Economic Development Canada Terminal Equipment Technical Specifications. This is confirmed by the registration number. The abbreviation ISED before the registration number signifies that registration was performed based on a Declaration of Conformity indicating that Innovation, Science and Economic Development Canada technical specifications were met. It does not imply that Innovation, Science and Economic Development Canada approved the equipment.

Users should ensure for their own protection that the electrical ground connections of the power utility, telephone lines and internal metallic water pipe system, if present, are connected together. This precaution might be particularly important in rural areas.

 **NOTE:** The Ringer Equivalence Number (REN) assigned to each terminal device provides an indication of the maximum number of terminals allowed to be connected to a telephone interface. The termination on an interface might consist of any combination of devices subject only to the requirement that the sum of the Ringer Equivalence Numbers of all the devices does not exceed 5.

The REN for this product is 0.1, based on FCC Part 68 test results.

Déclaration relative aux télécopies câblées (Australie)

In Australia, the HP device must be connected to Telecommunication Network through a line cord which meets the requirements of the Technical Standard AS/ACIF S008.

Déclarations concernant la télécommunication (Nouvelle-Zélande)

The grant of a Telepermit for any item of terminal equipment indicates only that Telecom has accepted that the item complies with minimum conditions for connection to its network. It indicates no endorsement of the product by Telecom, nor does it provide any sort of warranty. Above all, it provides no assurance that any item will work correctly in all respects with another item of Telepermitted equipment of a different make or model, nor does it imply that any product is compatible with all of Telecom's network services.

This equipment shall not be set up to make automatic calls to the Telecom "111" Emergency Service.

Accessibilité

Pour en savoir plus sur nos efforts pour créer des produits accessibles, partager votre histoire ou contacter l'assistance clientèle et obtenir de l'aide en matière d'accessibilité, rendez-vous sur hp.com/accessibility.

Pour plus d'informations sur l'accessibilité de votre imprimante, consultez la page [Accessibilité pour les imprimantes jet d'encre HP](#).

Programme de gestion des produits en fonction de l'environnement

HP s'engage à fournir des produits de qualité dans le strict respect de l'environnement. Ce produit a été conçu dans une optique de recyclage ultérieur. Le nombre de matériaux utilisés est minimal, mais suffit à assurer le bon fonctionnement et la fiabilité de l'imprimante. Les pièces ont été conçues de façon à ce que les différents matériaux qui les composent se séparent facilement. Les fixations et autres connecteurs sont facilement identifiables et accessibles et peuvent être retirés avec des outils usuels. Les pièces les plus importantes ont été conçues pour être rapidement accessibles en vue de leur démontage et de leur réparation. Pour plus d'informations, consultez le site Web de HP sur la Charte de protection de l'environnement à l'adresse suivante :

hp.com/sustainableimpact

Conseils HP pour réduire votre impact environnemental

- Choisissez parmi une grande variété de papiers HP certifiés FSC[®] ou PEFC[™], dont la pulpe provient de sources fiables et bien gérées.¹
- Préservez les ressources en choisissant un papier recyclé.
- Recyclez vos cartouches HP authentiques : c'est simple et gratuit avec le programme HP Planet Partners, disponible dans 47 pays et territoires dans le monde entier.²
- Économisez du papier en imprimant recto-verso.
- Économisez de l'énergie en choisissant des produits HP certifiés ENERGY STAR[®].
- Réduisez votre empreinte carbone : toutes les imprimantes HP incluent des paramètres de gestion de l'alimentation qui vous aident à contrôler votre consommation énergétique.
- Découvrez comment HP et nos clients réduisent leur impact environnemental sur [HP EcoSolutions](#).

¹ Papiers HP certifiés FSC[®]C017543 ou PEFC[™]TMPEFC/29-13-198.

² La disponibilité du programme peut varier. Le retour et le recyclage des cartouches HP authentiques est actuellement disponible dans plus de 50 pays, territoires et régions en Asie, en Europe, et en Amérique du Nord et du Sud, via le programme HP Planet Partners. Pour plus d'informations, rendez-vous sur le site hp.com/recycle.

Conseils pour préserver l'environnement

HP s'engage à aider ses clients à réduire leur empreinte environnementale. Pour en savoir plus sur les initiatives environnementales de HP, rendez-vous sur le site Web HP Eco Solutions.

hp.com/sustainableimpact

Règlement n° 1275/2008 de la Commission de l'Union européenne

Pour les données de puissance du produit, notamment la consommation d'énergie du produit en mode veille en réseau, si tous les ports réseau filaires sont connectés et que tous les ports réseau sans fil sont activés, veuillez-vous reporter à la section P15 « Additional Information » (Informations complémentaires) de la déclaration IT ECO du produit concerné à l'adresse suivante : hp.com/hpinfo/globalcitizenship/environment/productdata/itecodesktop-pc.html.

Papier

Conformément aux normes DIN 19309 et EN 12281:2002, vous pouvez utiliser du papier recyclé avec ce produit.

Plastiques

Les pièces en plastique d'un poids supérieur à 25 grammes portent une mention conforme aux normes internationales, laquelle facilite l'identification des matières plastiques à des fins de recyclage des produits en fin de cycle de service.

Fiches de données sur la sécurité

Les fiches de données sur la sécurité, les informations de sécurité des produits et les informations sur la protection de l'environnement sont disponibles à l'adresse hp.com/go/ecodata ou sur demande.

Programme de recyclage

HP met à la disposition de sa clientèle des programmes de reprise et de recyclage de produits de plus en plus nombreux dans un grand nombre de pays/régions et a établi un partenariat avec plusieurs des centres de recyclage de matériaux électroniques les plus importants dans le monde. HP préserve les ressources en revendant certains de ses produits les plus réputés. Pour plus d'informations sur le recyclage des produits HP, visitez le site : hp.com/recycle

Programme de recyclage de fournitures à jet d'encre HP

HP s'engage à protéger l'environnement. Le programme de reprise et de recyclage des consommables à jet d'encre HP est disponible dans la plupart des pays/régions. Il vous permet de recycler gratuitement les cartouches. Pour en savoir plus, consultez le site Web suivant : hp.com/recycle

Consommation d'énergie

Les équipements d'impression et d'imagerie HP portant le logo ENERGY STAR® sont certifiés par l'Agence américaine pour la protection de l'environnement (U.S. Environmental Protection Agency). Le marquage suivant figure sur les produits d'imagerie certifiés ENERGY STAR :



Des informations complémentaires sur les modèles de produits d'imagerie certifiés ENERGY STAR sont disponibles sur le site www.hp.com/go/energystar

Mise au rebut de l'équipement usagé par les utilisateurs



Ce symbole signifie qu'il est interdit de jeter votre produit avec vos ordures ménagères. En effet, il est de votre responsabilité de protéger la santé humaine et l'environnement en apportant vos équipements électriques et électroniques usagés dans un point de collecte où ils pourront être recyclés. Pour en savoir plus, veuillez contacter votre service de collecte des ordures ménagères ou rendez-vous sur hp.com/recycle.

Élimination des déchets au Brésil



Este produto eletrônico e seus componentes não devem ser descartados no lixo comum, pois embora estejam em conformidade com padrões mundiais de restrição a substâncias nocivas, podem conter, ainda que em quantidades mínimas, substâncias impactantes ao meio ambiente. Ao final da vida útil deste produto, o usuário deverá entregá-lo à HP. A não observância dessa orientação sujeitará o infrator às sanções previstas em lei.

Após o uso, as pilhas e/ou baterias dos produtos HP deverão ser entregues ao estabelecimento comercial ou rede de assistência técnica autorizada pela HP.

Para maiores informações, inclusive sobre os pontos de recebimento, acesse:

hp.com.br/reciclar

Substances chimiques

HP s'attache à informer ses clients des substances chimiques utilisées dans ses produits, pour se conformer aux obligations légales telles que la réglementation REACH (*Réglementation européenne EC No 1907/2006 sur les substances chimiques*). Un rapport d'information chimique pour ce produit est fourni à l'adresse hp.com/go/reach.

Le tableau des substances/éléments dangereux et leur contenu (Chine)

产品中有害物质或元素的名称及含量

根据中国《电器电子产品有害物质限制使用管理办法》



Tableau A-2 Le tableau des substances/éléments dangereux et leur contenu (Chine)

部件名称	有害物质					
	铅 (Pb)	汞 (Hg)	镉 (Cd)	六价铬 (Cr(VI))	多溴联苯 (PBB)	多溴二苯醚 (PBDE)
外壳和托盘	○	○	○	○	○	○
电线	○	○	○	○	○	○
印刷电路板	X	○	○	○	○	○
打印系统	X	○	○	○	○	○
显示器	X	○	○	○	○	○
喷墨打印机墨盒	○	○	○	○	○	○
驱动光盘	X	○	○	○	○	○
扫描仪	X	○	○	○	○	○
网络配件	X	○	○	○	○	○
电池板	X	○	○	○	○	○
自动双面打印系统	○	○	○	○	○	○
外部电源	X	○	○	○	○	○

本表格依据 SJ/T 11364 的规定编制。

○: 表示该有害物质在该部件所有均质材料中的含量均在 GB/T 26572 规定的限量要求以下。

X: 表示该有害物质至少在该部件的某一均质材料中的含量超出 GB/T 26572 规定的限量要求。

此表中所有名称中含“X”的部件均符合中国 RoHS 达标管理目录限用物质应用例外清单的豁免。

此表中所有名称中含“X”的部件均符合欧盟 RoHS 立法。

注: 环保使用期限的参考标识取决于产品正常工作的温度和湿度等条件。

Déclaration de la condition de présence de l'étiquetage de substances à usage restreint (Taïwan)

台灣 限用物質含有情況標示聲明書

Taiwan Declaration of the Presence Condition of the Restricted Substances Marking

單元 unit	限用物質及其化學符號 Restricted substances and chemical symbols					
	鉛 (Pb)	汞 (Hg)	鎘 (Cd)	六價鉻 (Cr ⁶⁺)	多溴聯苯 (PBB)	多溴二苯醚 (PBDE)
列印引擎 Print engine	—	○	○	○	○	○
外殼和紙匣 External Casing and Trays	○	○	○	○	○	○
電源供應器 Power Supply	—	○	○	○	○	○
電線 Cables	○	○	○	○	○	○
印刷電路板 Print printed circuit board	—	○	○	○	○	○
控制面板 Control panel	—	○	○	○	○	○
墨水匣 Cartridge	○	○	○	○	○	○
掃描器組件 Scanner assembly	—	○	○	○	○	○
備考 1. “超出 0.1wt%”及“超出 0.01wt%”係指限用物質之百分比含量超出百分比含量基準值。 Note 1: “Exceeding 0.1 wt %” and “exceeding 0.01 wt %” indicate that the percentage content of the restricted substance exceeds the reference percentage value of presence condition. 備考 2. “○”係指該項限用物質之百分比含量未超出百分比含量基準值。 Note 2: “○” indicates that the percentage content of the restricted substance does not exceed the percentage of reference value of presence. 備考 3. “—”係指該項限用物質為排除項目 Note 3: “—” indicates that the restricted substance corresponds to the exemption.						

若要存取產品的最新使用指南或手冊，請前往 hp.com/support。選取**搜尋您的產品**，然後依照 畫面上的指示繼續執行。

To access the latest user guides or manuals for your product, go to hp.com/support. Select **Find your product**, and then follow the on-screen instructions.

Restriction sur les substances dangereuses (Inde)

This product, as well as its related consumables and spares, complies with the reduction in hazardous substances provisions of the "India E-waste (Management and Handling) Rule 2016." It does not contain lead, mercury, hexavalent chromium, polybrominated biphenyls or polybrominated diphenyl ethers in concentrations exceeding 0.1 weight % and 0.01 weight % for cadmium, except for where allowed pursuant to the exemptions set in Schedule 2 of the Rule.

Déclaration concernant les restrictions sur les substances dangereuses (Turquie)

Türkiye Cumhuriyeti: AEEE Yönetmeliğine Uygundur

EPEAT

La plupart des produits HP sont conçus pour répondre aux normes EPEAT. EPEAT est une notation globale de l'environnement qui permet d'identifier les équipements électroniques plus respectueux de l'environnement. Pour plus d'informations sur la notation EPEAT, rendez-vous sur le site epeat.net.

[Cliquez ici pour plus d'informations sur les produits HP certifiés EPEAT.](#)

Informations utilisateur Ecolabel SEPA (Chine)

中国环境标识认证产品用户说明

噪声大于 63.0 dB(A) 的办公设备不宜放置于办公室内，请在独立的隔离区域使用。

如需长时间使用本产品或打印大量文件，请确保在通风良好的房间内使用。

如您需要确认本产品处于零能耗状态，请按下电源关闭按钮，并将插头从电源插座断开。

您可以使用再生纸，以减少资源耗费。

Eco-label pour imprimante, télécopieur et photocopieuse (Chine)

复印机、打印机和传真机能源效率标识实施规则

依据“复印机、打印机和传真机能源效率标识实施规则”，该打印机具有中国能效标识。标识上显示的能效等级和操作模式值根据“复印机、打印机和传真机能效限定值及能效等级”标准（“GB 21521”）来确定和计算。

1. 能效等级

产品能效等级分 3 级，其中 1 级能效最高。能效限定值根据产品类型和打印速度由标准确定。能效等级则根据基本功耗水平以及网络接口和内存等附加组件和功能的功率因子之和来计算。

2. 能效信息

喷墨打印机

- 操作模式功率

睡眠状态的能耗按照 GB 21521 的标准来衡量和计算。该数据以瓦特 (W) 表示。

- 待机功率

待机状态是产品连接到电网电源上功率最低的状态。该状态可以延续无限长时间，且使用者无法改变此状态下产品的功率。对于“成像设备”产品，“待机”状态通常相当于“关闭”状态，但也可能相当于“准备”状态或者“睡眠”状态。该数据以瓦特 (W) 表示。

- 睡眠状态预设延迟时间

出厂前由制造商设置的时间决定了该产品在完成主功能后进入低耗模式（例如睡眠、自动关机）的时间。该数据以分钟表示。

- 附加功能功率因子之和

网络接口和内存等附加功能的功率因子之和。该数据以瓦特 (W) 表示。

标识上显示的能耗数据是根据典型配置测量得出的数据，此类配置包含登记备案的打印机依据复印机、打印机和传真机能源效率标识实施规则所选的所有配置。因此，该特定产品型号的实际能耗可能与标识上显示的数据有所不同。

要了解规范的更多详情，请参考最新版的 GB 21521 标准。

Mise au rebut des batteries à Taïwan



廢電池請回收

Directive sur les batteries de l'Union européenne



Ce produit contient une batterie/pile qui est utilisée pour assurer l'intégrité des données de l'horloge en temps réel ou les paramètres du produit et qui est conçue pour durer pendant toute la durée de vie du produit. Toute tentative de réparation ou de remplacement de cette batterie/pile doit uniquement être réalisée par un technicien qualifié.

Avertissement relatif à la batterie pour le Brésil

A bateria deste equipamento nao foi projetada para ser removida pelo cliente.

Californie - Avis sur le perchlorate

Perchlorate material - special handling may apply. See: dtsc.ca.gov/hazardouswaste/perchlorate

This product's real-time clock battery or coin cell battery may contain perchlorate and may require special handling when recycled or disposed of in California.