



Пайдаланушы нұсқаулығы



HP Smart Tank
660-670 series



HP Smart Tank
710-720 series



HP Smart Tank
750 series

HP Smart Tank series

HP компаниясының ескертпелері

Авторлық құқық пен лицензия

ОСЫ ЖЕРДЕ ҚАМТЫЛҒАН МӘЛІМЕТТЕР ЕСКЕРТУСІЗ ӨЗГЕРТІЛУІ МҮМКІН.

БАРЛЫҚ ҚҰҚЫҚТАРЫ ҚОРҒАЛҒАН. АВТОРЛЫҚ ҚҰҚЫҚ АРҚЫЛЫ РҰҚСАТ ЕТІЛГЕН ЖАҒДАЙЛАРДАН БАСҚА КЕЗДЕ, HP КОМПАНИЯСЫНЫҢ ЖАЗБАША РҰҚСАТЫНСЫЗ ОСЫ МАТЕРИАЛДЫ КӨШІРУГЕ, ӨҢДЕУГЕ НЕМЕСЕ АУДАРУҒА ТЫЙЫМ САЛЫНАДЫ. HP ӨНІМДЕРІ МЕН ҚЫЗМЕТТЕРІНЕ АРНАЛҒАН КЕПІЛДІКТЕР ҒАНА ОСЫНДАЙ ӨНІМДЕРМЕН ЖӘНЕ ҚЫЗМЕТТЕРМЕН БІРГЕ КЕЛЕТІН НАҚТЫ КЕПІЛДЕМЕ ЕРЕЖЕЛЕРІН ОРЫНДАУ ҮШІН ОРНАТЫЛАДЫ. ОСЫ ЖЕРДЕГІ ЕШБІР МӘЛІМЕТ ҚОСЫМША КЕПІЛДЕМЕГЕ НЕГІЗДЕЛГЕН ТҮРДЕ ТҰСПАЛДАНБАЙДЫ. HP КОМПАНИЯСЫ ОСЫ ЖЕРДЕ ҚАМТЫЛҒАН ТЕХНИКАЛЫҚ НЕМЕСЕ ӨҢДЕЛЕТІН ҚАТЕЛЕР НЕ ҚОСЫЛМАҒАН ЕРЕКШЕЛІКТЕР ҮШІН ЖАУАПТЫ БОЛМАЙДЫ.

© Copyright 2021 HP Development Company, L.P.

Сауда белгісінің несиелері

Microsoft және Windows ekeуi де – Microsoft корпорациясының АҚШ-та және/немесе басқа елдердегі сауда белгілері немесе тіркелген сауда белгілері.

Mac, OS X, macOS және AirPrint АҚШ және басқа да елдерде тіркелген Apple Inc. компаниясының сауда белгісі болып табылады.

ENERGY STAR және ENERGY STAR таңбасы – АҚШ Қоршаған ортаны қорғау агенттігінің тіркелген сауда белгілері.

Android және Chromebook – Google ЖШҚ сауда белгілері.

iOS – Cisco компаниясының АҚШ-тағы және басқа елдердегі сауда белгісі немесе тіркелген сауда белгісі және лицензия бойынша пайдаланылады.

Қауіпсіздік ақпараты

Өрттен немесе электр тогының соғуынан зақымдануды азайту үшін осы өнімді пайдаланған кезде әрқашан негізгі қауіпсіздік шараларын орындаңыз.

- Принтермен бірге берілетін құжаттағы барлық нұсқауларды оқып шығып, түсініңіз.

- Құрылғыда белгіленген барлық ескертулер мен нұсқауларды орындаңыз.

- Тазаламас бұрын бұл құрылғыны қабырғадағы электр розеткаларынан ажыратыңыз.

- Құрылғыны судың жанына немесе өзіңіз су болғанда орнатпаңыз немесе қолданбаңыз.

- Құрылғыны тұрақты беткейге нық орнатыңыз.

- Ешбір адам баспайтындай немесе желі кабеліне сүрініп кетпейтіндей және желі кабелі зақымданбайтын құрылғыны қорғалған аймаққа орнатыңыз.

- Егер өнім қалыпты жұмыс істемесе, осы нұсқаулықтағы **Мәселені шешу** бөлімін қараңыз.

- Ішінде пайдаланушыға қызмет көрсететін ешбір бөлігі жоқ. Жөндеу жұмыстарын орындау үшін кәсіби білікті маманға жүгініңіз.

Мазмұны

1 Жұмысты бастау	1
Принтер көріністері.....	1
Принтердің алдынан қарағандағы көрінісі	1
Принтердің артқы көрінісі.....	2
Принтердің ішкі көрінісі	3
Басқару тақтасының мүмкіндіктері.....	4
Түймелерге және шамдарға жалпы шолу	4
Басқару тақтасы дисплейінің белгішелері.....	6
Басқару панелінің шамдарымен және дисплей белгішелерімен танысу.....	8
Басқару тақтасындағы қате кодтары	8
Қуат түймесінің шамы.....	9
Құжат белгішесі және қағазға қатысты қателер.....	9
Басып шығару механизмінің белгішелері мен қателері	10
Басып шығару механизмдерін туралау белгішесі.....	11
Сия белгішелері және қателері	12
Wi-Fi күйі, шамы және белгішелері.....	13
Принтердің басқару панелінен жалпы тапсырмаларды орындау	14
Есептерді принтердің басқару панелінен басып шығару	15
Принтердің мәліметтер беттерін басып шығару.....	15
Басқа есептерді басып шығару	15
Принтердің параметрлерін өзгерту	16
Принтер параметрлерін embedded web server (EWS) арқылы өзгерту	16
Принтер параметрлерін HP Smart арқылы өзгерту (iOS, Android және Windows 10)	16
HP принтерінің бағдарламалық құралын пайдалану.....	16
HP принтерінің бағдарламалық құралын орнату және бағдарламалық құралды ашу.....	17
Басып шығару, сканерлеу және басқару үшін HP Smart қолданбасын пайдаланыңыз	17
HP Smart қолданбасын орнату және ашу	17
HP Smart туралы толығырақ ақпарат алу.....	18
2 Принтерді жалғау	19
Бастамас бұрын	19
Принтерді HP Smart арқылы Wi-Fi желісіне қосу	19
Принтерді Wi-Fi желісіне маршрутизатор арқылы қосу.....	20
Принтерді HP бағдарламалық құралы арқылы Wi-Fi желісіне жалғаңыз.	20
Wi-Fi Protected Setup (WPS) арқылы принтеріңізді Wi-Fi желісіне қосу	21
Принтерді Ethernet желісіне қосу (тек Ethernet үлгісінде)	21
Принтерді USB кабелі арқылы жалғау	22
Байланыс түрін өзгерту	22
USB және сымсыз желі қосылымы.....	22

USB қосылымына сымсыз қосылу.....	23
3 Тасығыштар мен қағаз негіздерін салу.....	24
Қағазды салу	24
Стандартты қағазды салу үшін:	24
Стандартты қағазды салу	27
Хатқалтаны салу	30
Карталар мен фотосурет қағазын салу	31
Түпнұсқаларды салу.....	32
Сканер әйнегіне түпнұсқаны салу	32
Құжатты беретін құралға түпнұсқаны салу (принтердің кейбір үлгілерінде).....	33
Қағаз параметрлерін embedded web server арқылы (EWS) өзгерту	35
Қағаз негіздері.....	35
Басып шығару үшін ұсынылатын қағаздар.....	35
HP қағаз материалдарына тапсырыс беру	37
4 Басып шығару	38
Windows компьютері арқылы басып шығару.....	38
Mac компьютерінен басып шығару.....	38
Мобильді құрылғылардан басып шығару.....	39
Бірдей Wi-Fi желісіне қосылған кезде басып шығару	39
Бір Wi-Fi желісіне (Wi-Fi Direct) қосылусыз басып шығару	39
5 Көшірме жасау, сканерлеу және мобильдік факс жіберу	41
Принтер арқылы көшірме жасау	41
Жеке куәлік көшірмесін жасау (принтердің кейбір үлгілерінде)	41
HP Smart қолданбасы арқылы сканерлеу (iOS/Android, Windows 10 және macOS).....	43
HP принтерінің бағдарламалық құралын пайдаланып сканерлеу.....	43
Компьютерден сканерлеу	43
Сканерлеу параметрлерін өзгерту (Windows)	44
Жаңа сканерлеу таңбашасын жасау (Windows)	45
Веб-сканерлеу көмегімен сканерлеу	45
Веб-сканерлеуді қосу	45
Веб-сканерлеу арқылы сканерлеу	46
Сәтті сканерлеуге және көшіруге арналған кеңестер	46
Мобильдік факс.....	46
HP Smart қолданбасында мобильдік факсті пайдалану.....	47
6 Принтерді конфигурациялау	48
Принтерді embedded web server (EWS) арқылы конфигурациялау	48
EWS серверіне кіру және пайдалану.....	48
IP желі параметрлерін реттеу.....	50
Жүйенің құпиясөзін embedded web server (EWS) арқылы тағайындау немесе өзгерту	50
Принтерді жаңарту	51
Принтерді embedded web server (EWS) арқылы жаңарту немесе параметрлерін өзгерту	51

Веб-қызметтерді қолдану	51
Веб-қызметтерді embedded web server (EWS) арқылы орнату	51
Веб-қызметті embedded web server (EWS) арқылы алып тастау	52
7 Сия мен басып шығару механизмдерін басқару	53
Сия деңгейлерін тексеру	53
Принтердің бағдарламалық құралы арқылы сияның болжамды деңгейін тексеру (Windows)	53
Сия сауыттарын толтыру	53
Сия сауыттарын қайта толтыру	54
Сия жабдықтарына тапсырыс беру	57
Тек қара сиямен басып шығару (Windows)	57
Басып шығару сапасын жақсарту	57
Басып шығару сапасының диагностикалық бетін басып шығару (Windows)	58
Басып шығару сапасын диагностикалау бетімен танысу	59
Басып шығару механизмдерін туралау және тазалау	60
Басып шығару механизмін embedded web server (EWS) арқылы туралау немесе тазалау	60
Басып шығару механизмдерін туралау немесе тазалау (Windows)	60
Принтерді тазалау	60
Принтерді принтер бағдарламалық құралынан тазалау (Windows)	61
Сиямен және басып шығару механизмдерімен жұмыс істеу туралы кеңестер	61
Басып шығару механизмі туралы кеңестер	61
Сия туралы кеңестер	61
Принтерді жылжыту	62
8 Мәселені шешу	63
Кептелістер және қағаз беру құралының ақаулары	63
Қағазды немесе басып шығару кареткасының кептелісін тазалау	63
Қағаз кептелістерін болдырмау әдісі	69
Қағаз беру ақауларын шешу	69
Басып шығару механизмінің мәселесі	71
Басып шығару механизмдері дұрыс орнатылғанын тексеру	72
Басып шығару механизмі контактілерін тазалау	73
Басып шығару ақаулары	75
Басып шығару кезіндегі ақауларды жою (Windows)	75
Басып шығару кезіндегі ақауларды жою (macOS)	77
Көшіру және сканерлеуге қатысты ақаулар	78
Желі және байланыс ақаулары	78
Желілік байланыс мәселелерін шешу	78
Wi-Fi Direct байланысының ақауларын түзету	79
Ethernet байланыс ақауларын түзету (кейбір принтер үлгілерінде)	79
Түпнұсқа зауыттық әдепкі мәндер мен параметрлерді қалпына келтіру	79
Принтердің басқару тақтасынан принтердің зауыттық әдепкі параметрлерін қалпына келтіру	80
Принтердің басқару тақтасындағы желі параметрлерін қалпына келтіру	80
Енгізілген веб-серверден (EWS) принтердің зауыттық параметрлерін немесе желі параметрлерін қалпына келтіру	80

Веб-қызметтер ақауларын шешу	80
Принтер жабдығының ақаулары.....	81
Принтерге күтім жасау	82
Сканер әйнегін тазарту	82
Құжатты беретін құрал әйнегінің аумағын тазалау (кейбір принтер үлгілерінде)	83
Сыртқы бөлікті тазарту	83
Құжатты беретін құралды тазарту (кейбір принтер үлгілерінде).....	83
HP қолдау қызметі	85
HP қолдау қызметімен хабарласу	85
Принтерді тіркеу	86
Қосымша кепілдік параметрлері	86
9 HP EcoSolutions (HP және қоршаған орта).....	87
Қуат көзін басқару	87
Күту режимі.....	87
Автоматты түрде өшіру	87
Ұйқы режимі мен автоматты түрде өшіру уақытын embedded web server (EWS) арқылы өзгерту	87
Кесте қосулы және өшірулі.....	88
Тыныш режим	88
Тыныш режимді embedded web server (EWS) арқылы қосу не өшіру немесе параметрлерін өзгерту	88
қосымшасы а Техникалық мәліметтер	89
Техникалық сипаттары.....	89
нормативтік ескертпелер.....	91
Нормативтік үлгі нөмірі	91
FCC нұсқаулығы.....	91
Қуат сымы нұсқаулары	91
Жапониядағы пайдаланушылар үшін VCCI (B класс) талаптарына сәйкес келу туралы нұсқаулық.....	92
Жапониядағы пайдаланушыларға арналған қуат сымы туралы ескерту.....	92
Германиядағы пайдаланушыларға арналған көрнекі дисплейдің жұмыс істеу аумағы туралы мәлімдеме	92
Германиядағы пайдаланушыларға арналған дыбыс деңгейінің көрсеткіші	92
Еуропалық Одақтың және Біріккен Корольдіктің нормативтік ескертуі.....	92
Сәйкестік мәлімдемесі	93
Сымсыз желі туралы заңды мәлімдемелер	93
Қол жетімділік.....	96
Қоршаған орта өнімін ұйымдастыру бағдарламасы	97
Қоршаған ортаға әсерді азайтуға арналған HP кеңестері.....	97
Экологиялық кеңестер	97
Еуропалық Одақ комиссиясының № 1275/2008 ережесі.....	97
Қағаз	98
Пластмассалар	98
Қауіпсіздік төлқұжаты.....	98
Қайта өңдеу бағдарламасы	98
HP сия жабдықтарын қайта өңдеу бағдарламасы	98
Қуатты тұтыну.....	98
Қалдық жабдықтардың пайдаланушылар тарапынан шығарып тастау.....	98

Қалдықтарды жою (Бразилия).....	99
Химиялық заттар.....	99
Зиянды заттадың/элементтердің және олардың құрамының кестесі (Қытай)	99
Шектелген заттар белгісінің болу шарты туралы мәлімдеме (Тайвань)	100
Қауіпті заттарды шектеу (Үндістан).....	101
Зиянды заттарға қатысты шектеулер мәлімдемесі (Түркия).....	101
EPЕАТ	101
SEPA экологиялық таңба пайдаланушы ақпараты (Қытай)	102
Принтер, факс және көшірме жасау құрылғысына арналған China Energy Label белгісі (Қытайда өнімдерге арналған қуат тұтыну жапсырмасы)	102
Тайваньдағы қолданылған батареяларды кәдеге жарату және жою.....	103
Еуропалық Одақтың аккумуляторларға қатысты директивасы.....	103
Бразилияға арналған батарея туралы хабарландыру	103
Калифорниялық перхлорат материал туралы ескерту.....	103

1 Жұмысты бастау

Бұл бөлімде принтердің бөліктері, басқару тақтасының мүмкіндіктері және принтердің басқа функционалдың мүмкіндіктері сипатталған.

Принтер көріністері

Бұл тақырып принтердің бөліктерін сипаттайды.

Принтердің алдынан қарағандағы көрінісі

 **ЕСКЕРТПЕ:** Принтердің суреттері мен мәліметтері принтер үлгісіне және елге/аймаққа байланысты өзгеруі мүмкін.

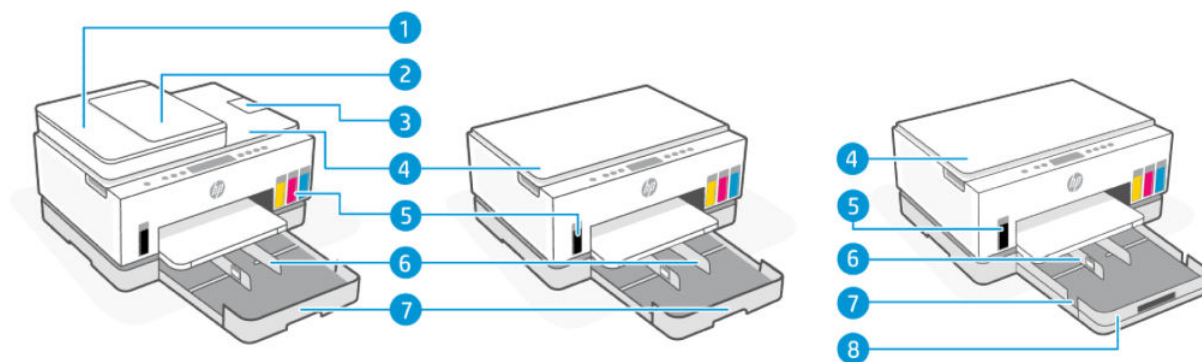

Кесте 1-1 Принтердің алдынан қарағандағы көрінісі – 1

Мүмкіндік	Сипаттама
1	Құжатты беру құрылғысының қақпағы
2	Құжатты беру құрылғысының кіріс науасы
3	Құжат беру құрылғысының ұзартқышы
4	Сканер қақпағы
5	Сия сауыттары
6	Қағаз енін бағыттауыштар
7	Кіріс науасы
8	Алынатын науа қақпағы (шаңнан қорғайтын қақпақ) (кейбір принтер үлгілерінде)

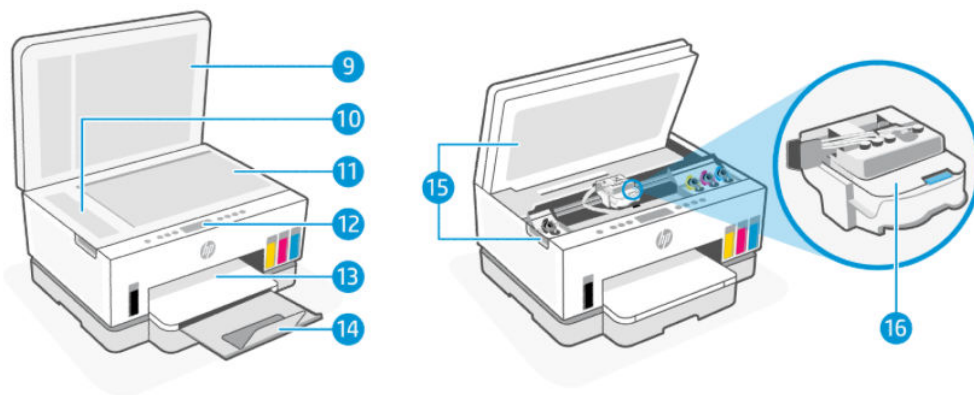

Кесте 1-2 Принтердің алдынан қарағандағы көрініс -2

Мүмкіндік	Сипаттама
9	Сканер қақпағы
10	Құжат бергіштің әйнегі
11	Сканер әйнегі
12	Басқару тақтасы
13	Шығару науасы
14	Шығыс науасының ұзартқышы
15	Сияға қол жеткізу есігі
16	Басып шығару қареткасы

Принтердің артқы көрінісі

 **ЕСКЕРТПЕ:** Принтердің суреттері мен мәліметтері принтер үлгісіне және елге/аймаққа байланысты өзгеруі мүмкін.

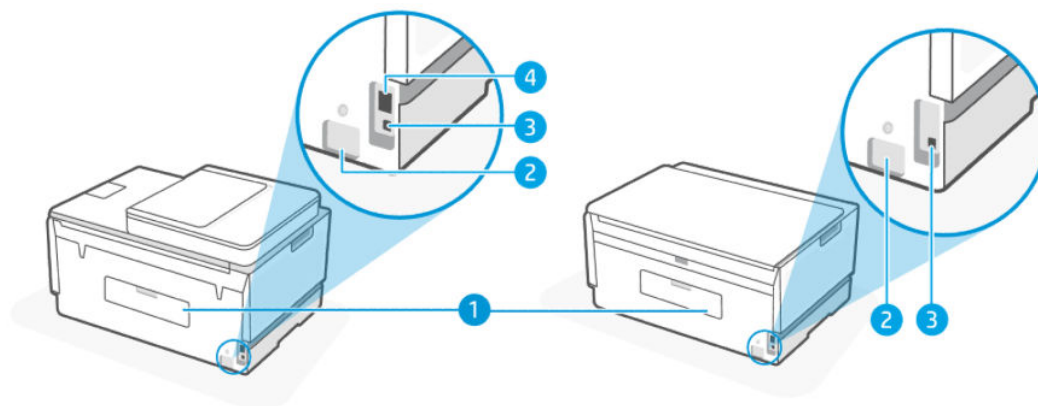

Кесте 1-3 Принтердің артқы көрінісі

Мүмкіндік	Сипаттама
1	Артқы есік
2	Қуат қосылымы
3	USB порты
4	Ethernet порты (Ethernet-і бар үлгілерде ғана болады)

Принтердің ішкі көрінісі

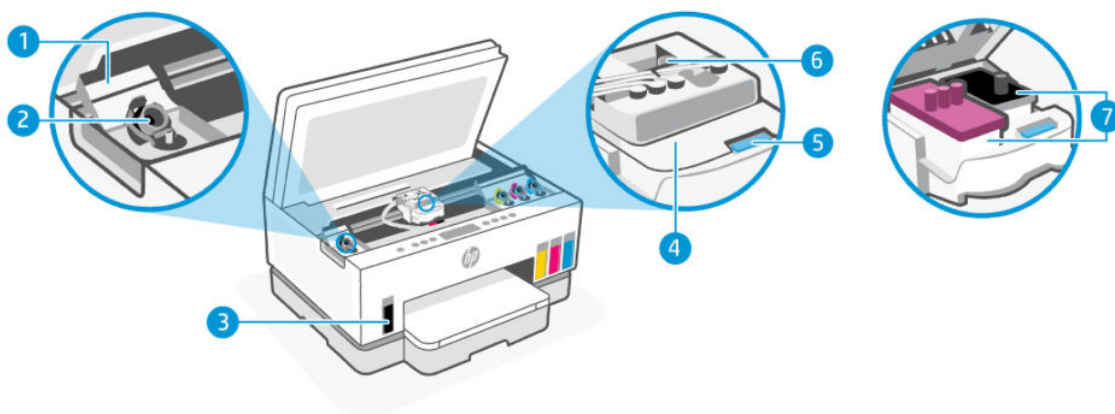

Кесте 1-4 Принтердің ішкі көрінісі

Мүмкіндік	Сипаттама
1	Сауыт қақпақтары Сауыт қақпақтары принтердің екі жағындағы сия сауыттарын жауып тұрады.
2	Сауыт қалпақтары Сауыт қалпақтары – сия сауыттарының ауызын жауып тұратын тығындар.
3	Сия сауыттары Төрт сия сауыты бар. Әр сауытта түрлі түсті сия болады: қара, сары, қызыл және көк.
4	Басып шығару механизмінің қақпағы Басып шығару механизмінің қақпағы кареткадағы басып шығару механизмдерін бекітеді. Каретка кептелістері сияқты мәселелерді болдырмау үшін басып шығару механизмінің қақпағы тиісті түрде жабық екенін тексеріңіз. ЕСКЕРТУ: Принтерді реттеуден кейін, нұсқау берілмесе, басып шығару механизмінің қақпағын ашпаңыз.
5	Басып шығару механизмінің түймесі Басып шығару механизмінің қақпағын ашу үшін басыңыз. ЕСКЕРТУ: Принтерді реттеуден кейін, нұсқау берілмесе, басып шығару механизмінің қақпағын ашпаңыз.
6	Сия түтіктерінің түймесі

Кесте 1-4 Принтердің ішкі көрінісі (жалғасы)

Мүмкіндік	Сипаттама
	Сия түтіктерін ажырату үшін басыңыз. Бастапқы орнатудан кейін принтерді үйіңізден немесе кеңседен басқа жерге көшіргенде сия ағып кетпес үшін және принтер зақымдалмас үшін, сия түтіктерін ажыратып қою қажет.
7	<p>Басып шығару механизмдері</p> <p>Басып шығару механизмдері қағазға сияны басатын басып шығару компоненттері болып табылады. Екі басып шығару бастиегі болады: түрлі түсті басып шығару бастиегі және қара басып шығару бастиегі.</p> <p>Басып шығару механизмдерін туралау дегеніміз басып шығару сапасын жақсарту үшін басып шығару механизмдерін туралау процесі болып табылады. Басып шығару сапасын жақсарту бөлімін қараңыз.</p>



Басқару тақтасының мүмкіндіктері

Бұл тақырып принтердің басқару тақтасының мүмкіндіктерін сипаттайды.

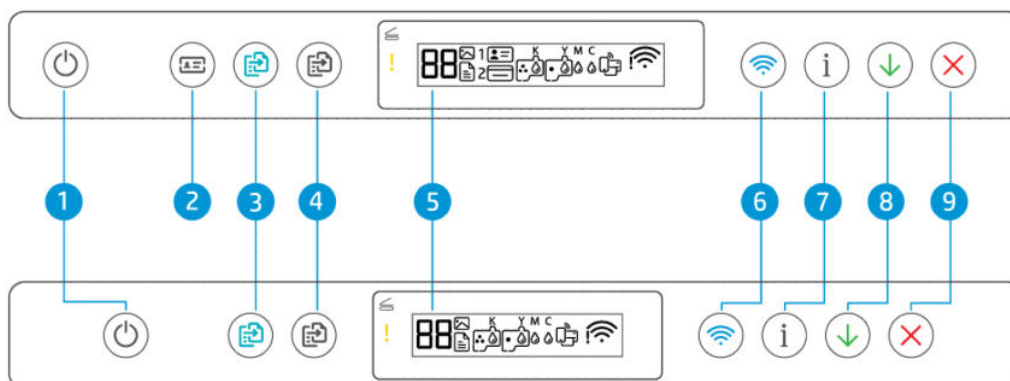





Түймелерге және шамдарға жалпы шолу



Кесте 1-5 Түймелерге және шамдарға жалпы шолу

Мүмкіндік	Түйме	Сипаттама
1	<p>Қуат түймесі</p> 	Принтерді қосыңыз немесе өшіріңіз.
2	<p>ID Copy (Жеке куәлік көшірмесі) түймесі (кейбір принтер үлгілерінде ғана болады)</p> 	Жеке куәлік көшірмесін жасау мүмкіндігі картаны немесе кіші өлшемді құжатты сканер әйнегінің кез келген жеріне қоюға, екі жағын бір бетке көшіруге мүмкіндік береді. Жеке куәлік көшірмесін жасау (принтердің кейбір үлгілерінде) бөлімін қараңыз.
3	<p>Color Copy (Түрлі түсті көшірме) түймесі</p> 	<p>Түсті көшірме жасауды бастаңыз. Көшірмелер санын көбейту үшін түймені басып тұрыңыз немесе бірнеше рет басыңыз.</p> <p>Көшіру соңғы түймені басқаннан кейін 2 секундтан соң басталады.</p>

Кесте 1-5 Түймелерге және шамдарға жалпы шолу (жалғасы)



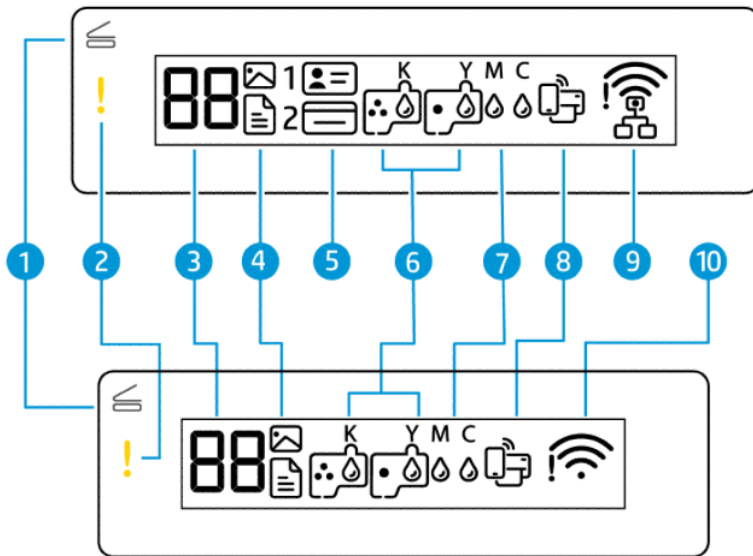

Мүмкіндік	Түйме	Сипаттама
4	Black Copy (Қара көшірме) түймесі 	Ақ-қарамен көшірме жасауды бастаңыз. Көшірмелер санын көбейту үшін түймені басып тұрыңыз немесе бірнеше рет басыңыз. Көшіру соңғы түймені басқаннан кейін 2 секундтан соң басталады.
5	Басқару тақтасының дисплейі 	Санағышты немесе қате кодтарын, әр түрлі көшіру режимдерін, сияға, басып шығару механизмдеріне немесе қағазға қатысты мәселелерді және желіге қосылу күйін көрсетеді. Дисплей белгішелері мен қате кодтары туралы толығырақ ақпаратты келесі беттен қараңыз: Басқару панелінің шамдарымен және дисплей белгішелерімен танысу .
6	Wi-Fi түймесі 	Принтердің сымсыз байланыс мүмкіндігін қосыңыз не өшіріңіз. Wi-Fi күйі, шамы және белгішелері бөлімін қараңыз.
7	Ақпарат түймесі 	Ақпарат бетін басып шығарыңыз. Ақпарат бетінде принтер туралы ақпарат және оның ағымдағы күйі (оның ішінде желі, Wi-Fi Direct, веб-қызметтер, сия және т.б.) көрсетіледі.
8	Возобновить (Жалғастыру) түймесі 	Ақаудан кейін (мысалы, қағазды салған соң немесе кептеліп қалған қағаздыалып тастаған соң) жұмысты қайта жалғастырыңыз.
9	Бас тарту түймесі 	Ағымдағы жұмысты тоқтатыңыз.

Басқару тақтасы дисплейінің белгішелері











 **ЕСКЕРТПЕ:** Түйме шамдары, дисплей белгішелері мен қате кодтары туралы толығырақ ақпарат алу үшін [Басқару панелінің шамдарымен және дисплей белгішелерімен танысу](#) бөлімін қараңыз.

Кесте 1-6 Басқару тақтасы дисплейінің белгішелері

Мүмкіндік	Белгіше	Сипаттама
1	<p>Қақпақтың ашық екенін білдіретін шам</p> 	<p>Төменде көрсетілген жағдайлардың бірінде осы шам жанады:</p> <ul style="list-style-type: none"> ID Copy mode (Жеке куәлікті көшіру) режимі (кейбір принтер үлгілерінде ғана): Сканер қақпағын ашыңыз, картаны аударыңыз, одан кейін көшірме жасау және басып шығару үшін жыпылықтап немесе жанып тұрған көшіру түймесін басыңыз. Жеке куәлік көшірмесін жасау (принтердің кейбір үлгілерінде) бөлімін қараңыз. Басып шығару механизмін туралау: Сканер қақпағын ашыңыз, туралау бетін сканер әйнегіне басылған жағын төмен қаратып орналастырыңыз, одан кейін бетті сканерлеу үшін жыпылықтап тұрған көшіру түймесін басыңыз. Басып шығару механизмдерін туралау белгішесі бөлімін қараңыз.
2	<p>Назар аударыңыз шамы</p> 	<p>Қате немесе ескерту күйін білдіреді.</p>
3	<p>Санағыш белгішесі</p> 	<p>Құжаттарды көшіргенде санағышты көрсетеді, принтер басып шығару механизмдерін туралап жатқанда А әрпі болып өзгереді, ал принтерде қате пайда болғанда Е әрпі мен санды көрсетеді.</p> <p>Басқару тақтасындағы қате кодтары бөлімін қараңыз.</p>
4	<p>Құжат белгішесі</p> 	<p>Принтер Құжат көшіру режимінде тұрғанда қарапайым қағазға көшіру үшін Құжат белгішесі пайда болады. Егер Назар аударыңыз шамы жанып тұрса немесе жыпылықтаса, ол қағазға қатысты қателерді де білдіреді. Құжат белгішесі және қағазға қатысты қателер бөлімін қараңыз.</p>

Кесте 1-6 Басқару тақтасы дисплейінің белгішелері (жалғасы)

Мүмкіндік	Белгіше	Сипаттама
	<p>Photo icon</p> 	<p>Принтер “Фотосурет көшіру” режимінде тұрғанда да Фотосурет белгішесі пайда болады және фотосурет қағазына көшіреді.</p> <p>Екі режим арасында ауысу үшін, Принтердің басқару панелінен жалпы тапсырмаларды орындау.</p>
5	<p>Жеке куәліктің алдыңғы жағын көшіру және Жеке куәліктің артқы жағын көшіру белгішелері (принтердің кейбір үлгілері ғана)</p>  	<p>Сканер әйнегіне картаның қай жағы қойылу керектігін көрсетеді.</p>
6	<p>Басып шығару бастиегі белгішесі</p> 	<p>Жыпылықтаған сол жақ белгіше түсті басып шығару механизміне қатысты қатені көрсетеді.</p> <p>Жыпылықтаған оң жақ белгіше қара басып шығару механизміне қатысты қатені көрсетеді.</p>
7	<p>КҮМС және Сия белгішесі</p> 	<p>КҮМС әріптері мен сия тамшылары принтердегі төрт сия сауытының күйін көрсетеді.</p> <p>Белгішелердің әрбір жинағы сия сауытына сәйкес келеді: қара, сары, қызыл және көк.</p>
8	<p>Wi-Fi Direct белгішесі</p> 	<p>Ағымдағы Wi-Fi Direct күйін көрсетеді.</p> <ul style="list-style-type: none"> • Вкл (Қосу): Wi-Fi Direct қосулы және пайдалануға дайын. • Выключен (Өшірулі): Wi-Fi Direct өшірулі. Wi-Fi Direct қызметін қосу немесе өшіру бөлімін қараңыз.
9	<p>Ethernet белгішесі (Тек Ethernet үлгісі)</p> 	<ul style="list-style-type: none"> • Вкл (Қосу): Принтердің желіге сымды (Ethernet) байланыс арқылы қосылғанын көрсетеді. • Выключен (Өшірулі): Принтердегі Ethernet портына ешбір Ethernet кабелі қосылмаған немесе принтер кабельді анықтай алмайды. • Жыпылықтау: Принтер Ethernet кабеліне қосылған, бірақ желіге қосылмаған. <p>Ethernet байланыс ақауларын түзету (кейбір принтер үлгілерінде) бөлімін қараңыз.</p>
10	<p>Wi-Fi күйі белгішелері</p> 	<p>Wi-Fi күйі мен сигнал мықтылығын көрсетеді. Wi-Fi күйі, шамы және белгішелері бөлімін қараңыз.</p> <p>Сымсыз байланыс мәселелерін шешу үшін Желі және байланыс ақаулары бөлімін қараңыз.</p>

Басқару панелінің шамдарымен және дисплей белгішелерімен танысу





Бұл тақырып принтердің басқару тақтасының мүмкіндіктерін сипаттайды.

Басқару тақтасындағы қате кодтары

Бұл тақырып принтер дисплейіндегі қате кодтарын сипаттайды.

Егер принтер дисплейіндегі Санағыш белгішесі E әрпі мен санға өзгерсе, демек, принтер қате күйінде. E әрпі мен сан қате кодтарын білдіреді.

Кесте 1-7 Басқару тақтасындағы қате кодтары

Қате коды	Себебі	Шешім
E1/E2	Қағаз өлшемінің сәйкессіздігі (E1) немесе қағаз ұзындығының сәйкессіздігі (E2) орын алды. Басып шығару кезінде, принтер басып шығару тапсырмасының қағаз өлшемі жүктелген қағаздың ені мен ұзындығына сәйкес келмейтінін анықтайды.	<ol style="list-style-type: none">1. Басып шығарудан бас тарту үшін Бас тарту түймесін  басыңыз.2. Басып шығарғыңыз келген беттің өлшеміне сәйкес келетін қағазды салыңыз немесе пайдаланып жатқан қағаздың өлшемін сәйкестендіру үшін қолданбадағы қағаз өлшемі параметрлерін өзгертіңіз.3. Құжатты қайта басып шығарыңыз. <p>Қағаз өлшемін өзгерту үшін Қағаз параметрлерін embedded web server арқылы (EWS) өзгерту бөлімін қараңыз.</p>
E3	Принтер ішіндегі картридж жылжымасы бітеліп қалған.	<ol style="list-style-type: none">1. Сияға қол жеткізу есігін көтеріңіз.2. Басып шығару механизмінің қақпағы тиісті түрде жабылғанын және басып шығару кареткасына кедергі келіп тұрмағанын тексеріңіз. Басып шығару механизмі қақпағын ашпаңыз.3. Каретканы блоктайтын кептелген қағазды немесе басқа заттарды алып тастаңыз.4. Сияға қол жеткізу есігін жабыңыз.5. Басып шығаруды жалғастыру үшін Жалғастыру түймесін  басыңыз, не болмаса Бас тарту түймесін  басыңыз. <p>Қосымша ақпарат алу үшін Кептелістер және қағаз беру құралының ақаулары бөлімін қараңыз.</p>
E4	Қағаз кептелісі бар.	<p>Кептеліп қалған қағазды алып тастап, басып шығаруды жалғастыру үшін Жалғастыру түймесін  басыңыз.</p> <p>Қосымша ақпарат алу үшін Кептелістер және қағаз беру құралының ақаулары бөлімін қараңыз.</p> <p>ЕСКЕРТУ: Басып шығару механизмі қақпағын ашпаңыз.</p>
E5	Сканнер істемей тұр.	<p>Принтерді өшіріп, оны қайтадан қосыңыз.</p> <p>Егер қате кетпесе, HP компаниясына хабарласыңыз. Принтер сканер жұмыс істемесе де басып шығара береді.</p>

Кесте 1-7 Басқару тақтасындағы қате кодтары (жалғасы)

Қате коды	Себебі	Шешім
E6	Принтер қате күйінде.	Принтерді қайта қосыңыз. <ol style="list-style-type: none">1. Принтерді өшіріңіз.2. Қуат сымын ажыратыңыз.3. Бір минут күтіп, қуат сымын қайта жалғаңыз.4. Принтерді қосыңыз. Егер қате кетпесе, HP компаниясына хабарласыңыз.
E7	Бір немесе бірнеше сия сауытында сия бітті.	Көрсетілген сия біткен ыдысқа сия құйыңыз. Сия сауыттарын қайта толтыру бөлімін қараңыз.
E8	Елеулі қате.	Принтерді өшіріп, оны қайтадан қосыңыз. Егер қате кетпесе, HP компаниясына хабарласыңыз.
E9	Микробағдарламаны жаңарту қатесі.	Принтерді өшіріп, оны қайтадан қосыңыз. Егер қате кетпесе, HP компаниясына хабарласыңыз.

Қуат түймесінің шамы



Күй	Себеп және шешім
Қосулы	Принтер қосулы.
Өшірулі	Принтер өшірілді.
Қол жетімді емес	Принтер Ұйқы режиміне қойылған. Күту режимі бөлімін қараңыз.
Жыпылықтап тұр	Принтер қосылуда не өшуде немесе тапсырма орындауда. Жұмыстан бас тарту үшін Бас тарту  түймесін басыңыз.
Жылдам жыпылықтау	Сияға қол жеткізу есігі ашық болса, жауып қойыңыз. Егер сияға қол жеткізу есігі жабық болса, алайда шам тез жыпылықтаса, демек, принтер қате күйінде. Компьютерде немесе құрылғыда толығырақ ақпарат алуға көмектесетін кез келген хабарлама бар-жоғын тексеріңіз. Қажет болса, экранда хабар пайда болу үшін бетті басып шығарып көріңіз.

Құжат белгішесі және қағазға қатысты қателер

Қағаздың сәйкес келмеуі немесе кептеліп қалуына байланысты қателер туралы ақпаратты [Басқару тақтасындағы қате кодтары](#) бөлімінен қараңыз.

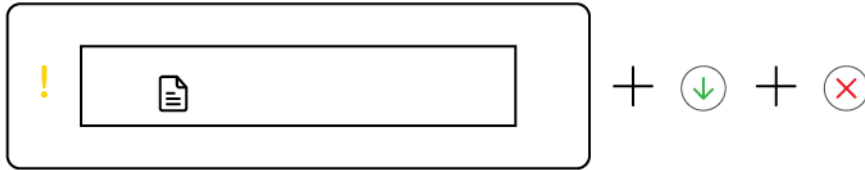

- «Назар аударыңыз» шамы мен Құжат белгішесі жыпылықтап тұр.

Жалғастыру шамы мен Бас тарту шамы қосұлы.

Себебі	Шешім
Принтер басып шығару жұмысын алды және кіріс науасында қағаз жоқ екендігін анықтады.	Басып шығаруды жалғастыру үшін, қағазды салып, Жалғастыру түймесін  басыңыз. Қағазды салу бөлімін қараңыз.

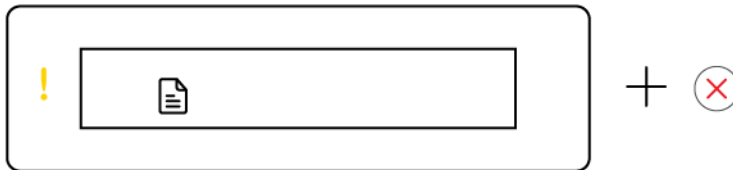

- “Назар аударыңыз” шамы мен Құжат белгішесі жыпылықтап тұр.

Жалғастыру шамы өшірулі. Бас тарту шамы қосұлы болуы мүмкін.

Себебі	Шешім
Құжатты беру құралында қағаз кептеліп қалған немесе құжатты беру құралына түпнұсқа дұрыс салынбаған. ЕСКЕРТПЕ: Құжатты беру құралы принтердің кейбір үлгілерінде ғана бар.	Бас тарту шамы қосұлы болса, Бас тарту түймесін  басыңыз. Қосымша ақпаратты Кептелістер және қағаз беру құралының ақаулары және Құжатты беретін құралға түпнұсқаны салу (принтердің кейбір үлгілерінде) бөлімдерінен қарауға болады.

Басып шығару механизмінің белгішелері мен қателері

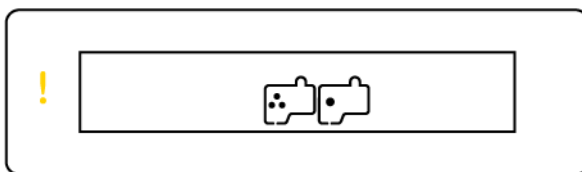

- Назар аудару шамы және Басып шығару механизмі белгішесінің біреуі не екеуі жыпылықтап тұр.

Себебі	Шешім
Келесілердің бірі орын алған болуы мүмкін:	– Екі басып шығару механизмінің дұрыс орнатылғанын тексеріңіз.
– Басып шығару механизмдерінің біреуі немесе екеуі де жоқ.	– Жетпейтін басып шығару механизмін орнатыңыз.
– Басып шығару механизмдерінің біреуі немесе екеуі де дұрыс орнатылмаған.	– Егер екі басып шығару механизмі де орнатылған болса, көрсетілген басып шығару механизмін алып тастаңыз, онда қызғылт сары тығын немесе пластик таспа жоқ екеніне көз жеткізіп, содан кейін басып шығару механизмін қайда орнатыңыз.
– Басып шығару механизмдерінің біреуінде немесе екеуінде де қызғылт сары түсті тығын немесе пластик таспа бар.	– Принтерде дұрыс HP басып шығару механизмі пайданылғанын тексеріңіз.
– Басып шығару механизмдерінің біреуі немесе екеуі де үйлесімді емес немесе зақымдалған.	– Қосымша ақпарат алу үшін Басып шығару механизмінің мәселесі бөлімін қараңыз.
	ЕСКЕРТПЕ: Нұсқау берілмесе, басып шығару механизмінің қақпағын ашпаңыз.

Басып шығару механизмдерін туралау белгішесі



- Санағыш белгішесі А әрпін көрсетіп тұр не А әрпі жыпылықтауда немесе жүгіру жолының анимациясы тұр.

Себебі	Шешім
Принтер басып шығару механизмдерін туралауды орындап жатыр.	Туралау беті басып шығарылып, Қақпақтың ашық екенін білдіретін шам  жыпылықтағаннан кейін, басып шығарылған бетті сканер әйнегіне төмен қаратып салып, сканер қақпағын жабыңыз, одан кейін бетті сканерлеу үшін жыпылықтайтын көшіру түймесін басыңыз.
Принтер басып шығару механизмдерін туралау бетін басып шығарғанда дисплейде жүгіру жолының анимациясы пайда болады.	Сканерлеу процесі аяқталған соң, басып шығару механизмдері тураланады.
Туралау беті басып шығарылғанда тұрақты «А» пайда болады.	Түпнұсқаны салу үшін қараңыз: Қағазды салу .
Принтер туралау бетін сканерлегенде жыпылықтайтын «А» пайда болады.	
Басып шығару механизмдерін туралау аяқталғанда сканерлегеннен кейін «А» жоғалады.	

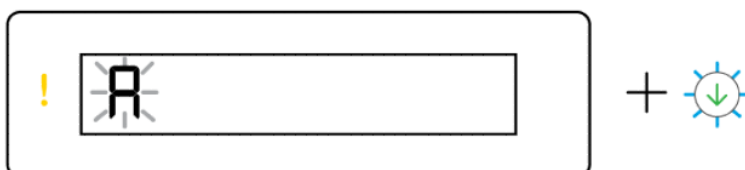

- Санағыш белгішесінде жыпылықтаған А тұр. Назар аударыңыз шамы мен Жалғастыру шамы жыпылықтайды.

Себебі	Шешім
Басып шығару механизмдері тураланбады. Туралау бетін сканерлегеннен кейін осындай жағдай орын алады.	<p>Төмендегі әрекеттердің бірін орындап көріңіз:</p> <ul style="list-style-type: none"> – Туралау бетін қайта сканерлеу үшін көшіру түймелерінің бірін басыңыз. – Туралау бетін қайта басып шығару үшін Жалғастыру түймесін  басыңыз. <p>Ештеңе істемейтін болсаңыз, біраз уақыт өткен соң басып шығару механизмдерін туралау процесі доғарылады.</p>

Сия белгішелері және қателері

Сия сауыттарын толтыру үшін [Сия сауыттарын толтыру](#) бөлімін қарап шығыңыз.

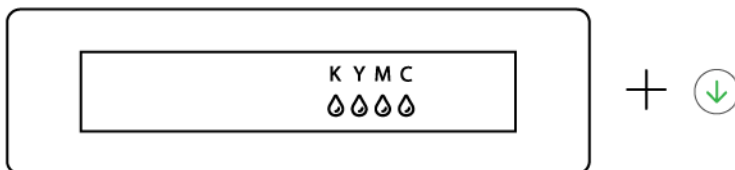

- Бір немесе бірнеше сия белгішелері мен Жалғастыру шамы қосулы тұр.

Себебі	Шешім
Бір немесе бірнеше сия сауытындағы сия деңгейі төмен.	Көрсетілген сия сауытын толтырыңыз.

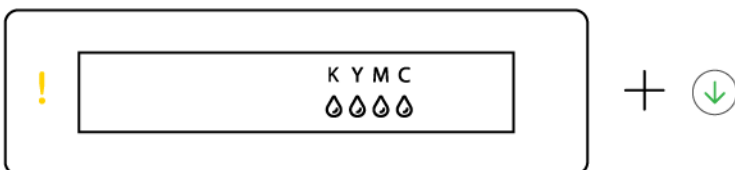

- Назар аударыңыз шамы қосулы, бір немесе бірнеше сия белгішелері жыпылықтап тұр және Жалғастыру шамы қосулы.

Себебі	Шешім
Бір немесе бірнеше сия сауытындағы сия деңгейі өте төмен.	Көрсетілген сия сауытын толтырыңыз.

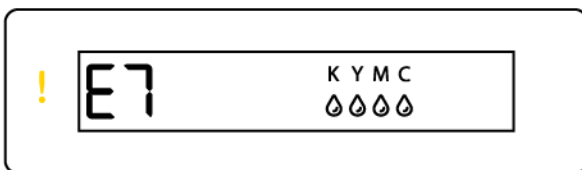

- Назар аударыңыз шамы, E7 қате коды және бір немесе бірнеше сия белгішелері жыпылықтап тұр.



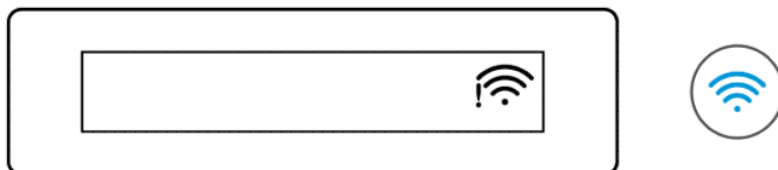

Себебі	Шешім
Бір немесе бірнеше сия сауытында сия бітті.	Көрсетілген сия сауытын толтырыңыз.

Wi-Fi күйі, шамы және белгішелері

Wi-Fi шамы мен басқару тақтасының дисплейіндегі сымсыз байланыс күйінің белгішелері сымсыз байланыс күйін көрсету үшін бірге жұмыс істейді.



Кесте 1-8 Wi-Fi күйі, шамы және белгішелері

Wi-Fi шамы	Wi-Fi белгішелері	Wi-Fi күйі
Өшірулі	Өшірулі	<p>Принтер Wi-Fi желісіне жалғанбаған.</p> <p>Wi-Fi желісін қосу үшін Wi-Fi түймесін  басыңыз.</p> <p>Принтерді Wi-Fi желісіне жалғау үшін Принтерді HP Smart арқылы Wi-Fi желісіне қосу немесе Wi-Fi Protected Setup (WPS) арқылы принтеріңізді Wi-Fi желісіне қосу бөлімін қараңыз.</p>
Қосұлы	 Қосұлы	Принтер Wi-Fi желісіне қосылған.
Жыпылықтау	 Қосұлы (сигнал жолағының циклі)	<p>Принтер Wi-Fi параметрлерін реттеу режимінде немесе әлі де Wi-Fi желісіне қосылуға тырысуда.</p> <p>Wi-Fi шамы жыпылықтап тұрса, принтердің желіге қосылмағанын немесе қосылуға әрекет жасап жатқанын көрсетеді. Реттеу барысында ол принтердің Wi-Fi параметрлерін реттеу режимінде екенін көрсетеді. Егер реттеу режимі біраз уақыттан кейін үзілсе, принтердің желілік параметрлерін қалпына келтіру арқылы оны қайта бастауға болады. Түпнұсқа зауыттық әдепкі мәндер мен параметрлерді қалпына келтіру бөлімін қараңыз.</p>
Жыпылықтау	 Қосұлы (сигнал жолағының циклі)	<p>Принтер Wi-Fi желісіне қосыла алмай жатыр.</p> <p>Сымсыз байланыс мәселелерін шешу үшін Желі және байланыс ақаулары бөлімін қараңыз.</p>
Жыпылықтау	 Жыпылықтау	Принтер WPS режимінде. Wi-Fi Protected Setup (WPS) арқылы принтеріңізді Wi-Fi желісіне қосу бөлімін қараңыз.

Принтердің басқару панелінен жалпы тапсырмаларды орындау

Принтердегі сымсыз байланыс мүмкіндігін қосу немесе өшіру

Принтердің сымсыз мүмкіндігі қосылғанда принтердің басқару тақтасындағы Wi-Fi түймесі жануы керек.

- Егер көк Wi-Fi шамы өшірулі тұрса, оны қосу үшін Wi-Fi түймесін  басыңыз.
- Wi-Fi функциясын өшіру үшін түймені қайта басыңыз.

Wi-Fi Protected Setup (WPS) басу түймесі режиміне өту

- Wi-Fi түймесін  кемінде 3 секунд басып ұстап тұрыңыз.



ЕСКЕРТПЕ: Келесі кестеде көрсетілген басқа тапсырмалар үшін ешбір түйме комбинацияларын қолданбай тұрып, принтерді қолдау режиміне қойыңыз.

Принтерге қолдау көрсету режиміне кіру үшін

- Ақпарат түймесін  кемінде 5 секунд басып ұстап тұрыңыз.

Принтердің басқару панеліндегі барлық түйме шамдары жанады.

Принтерге қолдау көрсету режимінен шығу үшін



- Бас тарту түймесін  басыңыз.

Принтерде ешқандай қате болмаса, барлы түйме шамдары өшіп қалады.

Кесте 1-9 Принтердің басқару панелінен жалпы тапсырмалар

Тапсырма	Нұсқаулар (қолдау режимінде болуы тиіс)
Wi-Fi Direct мүмкіндігін қосу немесе өшіру	Wi-Fi түймесі  мен Жалғастыру түймесін  бір уақытта басыңыз.
Құжатты көшіру мен фотосуретті көшіру режимдерінің арасында ауысу	Қара көшірме түймесі  мен Түсті көшірме түймесін  бірге 3 секунд басып ұстаңыз.
Желінің әдепкі параметрлерін қалпына келтіру	Wi-Fi түймесі  мен Бас тарту түймесін  бірге 5 секунд басып ұстаңыз.
Зауыттық әдепкі параметрлерді қалпына келтіру	Принтердің зауыттық параметрлерін қалпына келтірсеңіз, принтерде бұрын орнатылған барлық параметрлер мен функциялар жойылады.

Кесте 1-9 Принтердің басқару панелінен жалпы тапсырмалар (жалғасы)

Тапсырма	Нұсқаулар (қолдау режимінде болуы тиіс)
	Сияға қол жеткізу есігін ашып, Ақпарат түймесі  мен Бас тарту түймесін  кемінде 3 секунд басып тұрыңыз.

Есептерді принтердің басқару панелінен басып шығару

Бұл тақырып принтер есептерін және басып шығару әдістерін сипаттайды.

Принтердің мәліметтер беттерін басып шығару







Принтердің басқару тақтасынан Ақпарат түймесін  басыңыз.

Ақпарат бетінде принтер туралы ақпарат және оның ағымдағы күйі (оның ішінде желі, Wi-Fi Direct, веб-қызметтер, сия және т.б.) көрсетіледі.



Басқа есептерді басып шығару

1. Принтердің басқару тақтасынан принтерді қолдау режиміне қойыңыз. Ол үшін басқару тақтасының түймелері жанғанша Ақпарат түймесін  5 секунд басып ұстап тұрыңыз.
2. Қажетті есепті басып шығару үшін келесі нұсқауларды қарап шығыңыз.

Кесте 1-10 Принтер есептері

Принтер есебі	Сипаттама	Басып шығару жолы (қолдау режимінде болу керек)
Printer Status Report (Принтер күйі туралы есеп)	Бұл бетте принтер туралы ақпарат, ағымдағы күйі мен параметрлерінің қысқаша мазмұны, соның ішінде байланыс параметрлері, сонымен қатар басып шығару және сканерлеу параметрлері мен қолданылуы берілген.	Жалғастыру түймесін  басыңыз.
Wi-Fi желісінің сынақ есебі және желіні конфигурациялау беті	Сымсыз желіні тексеру есебінде Wi-Fi желісінің күйі және Wi-Fi байланыс сигналының күші үшін диагностикалық нәтижелер, сондай-ақ анықталған желілер туралы ақпарат және басқа да мәліметтер көрсетіледі. Желіні конфигурациялау бетінде желі күйі, хост атауы, желі атауы және басқа да мәліметтер көрсетіледі.	Ақпарат түймесі  мен Жалғастыру түймесін  бір уақытта басыңыз.
Wi-Fi қысқаша нұсқаулығы	Принтерді Wi-Fi желісіне қосуға көмектесетін нұсқаулар береді.	Ақпарат түймесін  басыңыз.
Wi-Fi Direct нұсқаулығы	Wi-Fi Direct орнату және пайдалану бойынша нұсқаулар береді.	Ақпарат түймесі  мен Бас тарту түймесін  бір уақытта басыңыз.

Кесте 1-10 Принтер есептері (жалғасы)

Принтер есебі	Сипаттама	Басып шығару жолы (қолдау режимінде болу керек)
Веб-қызметтер есептері	Веб-қызметтері күйіне байланысты веб-қызметтер веб-қызметтерді қосуға, веб-қызметтерді орнатуға немесе қосылым мәселелерін түзетуге және т.б. әрекеттерді орындауға көмектесу үшін әртүрлі нұсқауларды береді.	Жалғастыру түймесі  мен Бас тарту түймесін  бір уақытта басыңыз.
Басып шығару сапасының диагностикасы туралы есеп	Басып шығару сапасын жақсарту мақсатында басып шығару механизмдерін тазалау мен туралау ұсынылатын-ұсынылмайтынын анықтау үшін диагностикалық бетті басып шығаруға болады. Басып шығару сапасының диагностикалық бетін басып шығару (Windows) бөлімін қараңыз.	Түсті көшірме түймесін  3 секунд басып ұстап тұрыңыз.

Принтердің параметрлерін өзгерту

 **ЕСКЕРТПЕ:** HP принтерінің бағдарламалық құралының көмегімен принтер параметрлерін көруге немесе өзгертуге де болады. [HP принтерінің бағдарламалық құралын пайдалану](#) бөлімін қараңыз.

Принтер параметрлерін embedded web server (EWS) арқылы өзгерту

1. EWS серверін ашыңыз. [EWS серверіне кіру және пайдалану](#) бөлімін қараңыз.
2. Параметрді іздеңіз. Немесе қажетті функцияны не қойындыны нұқыңыз, одан кейін сол жақ мәзірден параметрді таңдаңыз.
3. Қажетті өзгерістерді енгізіңіз.

Принтер параметрлерін HP Smart арқылы өзгерту (iOS, Android және Windows 10)

1. Компьютерде немесе мобильдік құрылғыда HP Smart қолданбасын ашыңыз. [Басып шығару, сканерлеу және басқару үшін HP Smart қолданбасын пайдаланыңыз](#) бөлімін қараңыз.
2. Принтеріңізді таңдап, **Printer Settings** (Принтер параметрлері) түймесін басыңыз немесе түртіңіз.
3. Керек опцияны таңдап, қажетті өзгерістерді енгізіңіз.

HP принтерінің бағдарламалық құралын пайдалану

HP принтерінің бағдарламалық құралын принтер параметрлерін өзгерту, шамамен көрсетілген сия деңгейлерін тексеру, басып шығару жабдықтарына тапсырыс беру, принтерге техникалық қызмет көрсету, басып шығару мәселелерін шешу және т.б. үшін пайдалануға болады.

- Егер принтер бағдарламалық құралының орнына HP Smart қолданбасын пайдаланып жатсаңыз, [Басып шығару, сканерлеу және басқару үшін HP Smart қолданбасын пайдаланыңыз](#) бөлімін қараңыз.
- Басып шығару үшін әр құрылғыда қолданба немесе бағдарламалық құрал орнатылған болуы тиіс.
- HP принтерінің бағдарламалық құралын орнату үшін Windows 7 Service Pack 1 (SP1) қажет.

HP принтерінің бағдарламалық құралын орнату және бағдарламалық құралды ашу

1. Бағдарламалық құралды жүктеп алу және компьютерге орнату үшін өтіңіз: [HP принтерінің бағдарламалық құралын орнату және бағдарламалық құралды ашу](#).
2. Бағдарламалық құралды ашыңыз.
 - **Windows 10:** Компьютердің жұмыс үстелінен **Бастау** түймесін басып, қолданбалар тізімінен **HP** тармағын таңдаңыз, содан соң принтер атауы бар белгішені таңдаңыз.
 - **Windows 7:** Компьютердің жұмыс үстелінен **Start** (Бастау) түймесін басып, **All Programs** (Барлық бағдарламалар) тармағын таңдап, **HP** түймесін басыңыз, содан соң принтерге арналған қалтаны басып, принтер атауы бар белгішені таңдаңыз.

Басып шығару, сканерлеу және басқару үшін HP Smart қолданбасын пайдаланыңыз

HP Smart қолданбасы принтердің көптеген түрлі тапсырмаларын орындауға көмектеседі, оның ішінде:

- Принтеріңізді реттеп, қосыңыз.
- Құжаттар мен фотосуреттерді басып шығару және сканерлеу.
- Электрондық пошта және басқа қолданбалар арқылы құжаттарды бөлісіңіз.
- Принтер параметрлерін басқарыңыз, принтердің күйін тексеріңіз, есептерді басып шығарыңыз және жабдықтарға тапсырыс беріңіз.



ЕСКЕРТПЕ:

- HP Smart қолданбасы iOS, Android, Windows 10 және macOS (10.14, 10.15 және 11.0 нұсқалары) жүйелері орнатылған мобильдік құрылғылар мен компьютерлерде жұмыс істей береді.
- HP Smart қолданбасы барлық тілдерде қолжетімді болмауы мүмкін. Кейбір мүмкіндіктер принтердің барлық модельдерінде қолданылмауы мүмкін.

HP Smart қолданбасын орнату және ашу

1. Құрылғыға HP Smart жүктеу және орнату үшін [HP Smart қолданбасын орнату және ашу](#) ішіне кіріңіз.



ЕСКЕРТПЕ: iOS, Android, Windows 10 және macOS құрылғылары: HP Smart қолданбасын құрылғыңызға арналған тиісті қолданбалар дүкенінен жүктеп алуыңызға да болады.

2. HP Smart қолданбасын орнатқан соң ашыңыз.
 - **iOS/Android:** Мобильді құрылғының жұмыс үстелінен немесе қолданба мәзірінен **HP Smart** түймесін түртіңіз.
 - **Windows 10:** Компьютердің жұмыс үстелінен **Start** (Бастау) түймесін басыңыз, одан кейін қолданбалар тізімінен **HP Smart** қолданбасын таңдаңыз.
 - **macOS:** Іске қосу тақтасынан HP Smart қолданбасын таңдаңыз.

3. HP Smart қолданбасы арқылы принтерді сымсыз жалғаңыз. [Принтерді HP Smart арқылы Wi-Fi желісіне қосу](#) бөлімін қараңыз.
4. Сұралғанда, HP тіркелгісін жасап, принтерді тіркеңіз.

Егер процесс барысында құпиясөз енгізу сұралса, сияға қол жеткізу аймағындағы немесе картриджге қол жеткізу аймағындағы жапсырмада көрсетілген PIN кодын енгізіңіз.

HP Smart туралы толығырақ ақпарат алу

HP Smart арқылы қосылу, басып шығару және сканерлеуді үйрену үшін құрылғының веб-сайтына кіріңіз:

- iOS/Android: www.hp.com/go/hpsmart-help
- Windows 10: www.hp.com/go/hpsmartwin-help
- macOS: www.hp.com/go/hpsmartmac-help

2 Принтерді жалғау

Бұл бөлімде принтерді қосудың әр түрлі әдістері сипатталған.

Бастамас бұрын



ЕСКЕРТПЕ:

- Принтердегі сымсыз байланыс мүмкіндігін қосу немесе өшіру үшін [Принтердің басқару панелінен жалпы тапсырмаларды орындау](#) бөлімін қараңыз.
- Желі байланысының мәселелерін шешу үшін [Желілік байланыс мәселелерін шешу](#) бөлімін қараңыз.

Келесі әрекеттер орындалғанын тексеріңіз:

- Wi-Fi желісі орнатылған және дұрыс жұмыс істейді.
- Принтерді қолданатын принтер мен компьютерлер бірдей желіде (бағыныңқы желіде).

Принтерге қосылу кезінде Wi-Fi желісі атауын (SSID) және Wi-Fi желісінің құпия сөзін енгізу сұралуы мүмкін.

- Wi-Fi желісінің атауы – Wi-Fi желіңіздің аты.
- Wi-Fi желісінің құпиясөзі болса, басқа адамдар Wi-Fi желіңізге рұқсатсыз қосыла алмайды. Талап етілетін қауіпсіздік деңгейіне байланысты Wi-Fi желісі WPA құпиясөз тіркесін немесе WEP кілтін қолдануы мүмкін.

Wi-Fi желісін орнатқаннан бастап желі атауы немесе қауіпсіздік құпия кілті өзгертілмеген болса, оларды сымсыз маршрутизатордың артынан немесе бүйірінен табуға болады.

Желі атауын немесе қауіпсіздік құпия сөзді таба алмасаңыз немесе осы мәліметтер есіңізде қалмаса, компьютермен немесе сымсыз маршрутизатор арқылы ұсынылған құжатты қараңыз. Осы мәліметтерді әлі де таба алмасаңыз, Wi-Fi желісі әкімшісімен немесе желіні орнатқан адаммен байланысыңыз.

Принтерді HP Smart арқылы Wi-Fi желісіне қосу

HP Smart қолданбасын компьютерге немесе мобильді құрылғыға орнатыңыз және принтерді орнату немесе Wi-Fi желісіне қосу үшін қолданбаны пайдаланыңыз.

HP Smart және оны қайдан жүктеп алуға болатыны туралы толық ақпаратты [Басып шығару, сканерлеу және басқару үшін HP Smart қолданбасын пайдаланыңыз](#) веб-бетінен таба аласыз.

1. Компьютердің немесе мобильді құрылғының Wi-Fi желісіне қосылғанын тексеріңіз. Мобильді құрылғыда Bluetooth және орынды анықтау қызметтерін қосыңыз.



ЕСКЕРТПЕ: HP Smart принтерді реттеу үшін Bluetooth мүмкіндігін пайдаланады. Ол Bluetooth арқылы басып шығармайды.

2. Принтеріңіздің Wi-Fi функциясы бұған дейін өшіп тұрған болса, оны қосыңыз. [Принтердің басқару панелінен жалпы тапсырмаларды орындау](#) бөлімін қараңыз.
3. Принтер енді Wi-Fi параметрлерін реттеу режимінде болмаса, принтердің желілік параметрлерін қалпына келтіріңіз. [Принтердің басқару тақтасындағы желі параметрлерін қалпына келтіру](#) бөлімін қараңыз.



ЕСКЕРТПЕ: Кейбір принтерлерде немесе үлгілерде күй жолағында күлгін түсті шам жыпылықтай бастайды немесе принтер Wi-Fi реттеу режимінде болғанда Wi-Fi шамы жыпылықтайды. [Wi-Fi күйі, шамы және белгішелері](#) бөлімін қараңыз.

4. Компьютерде немесе мобильдік құрылғыда HP Smart қолданбасын ашыңыз. [Басып шығару, сканерлеу және басқару үшін HP Smart қолданбасын пайдаланыңыз](#) бөлімін қараңыз.
5. Қосу белгішесін  немесе **Add Printer** (Принтерді қосу) түймесін басыңыз немесе түртіңіз, одан кейін принтерді таңдау немесе қосу опциясын таңдаңыз.

Принтерді желіге қосу үшін нұсқауларды орындаңыз.

6. Сұралғанда, HP тіркелгісін жасап, принтерді тіркеңіз.

Егер процесс барысында құпиясөз енгізу сұралса, сияға қол жеткізу аймағындағы немесе картриджге қол жеткізу аймағындағы жапсырмада көрсетілген PIN кодын енгізіңіз.



ЕСКЕРТПЕ: Принтер жалғанған соң, Wi-Fi шамы жыпылықтауын тоқтатады және жанған күйінде қалады.

Принтерді Wi-Fi желісіне маршрутизатор арқылы қосу

Бұл тақырып принтерді маршрутизатор арқылы Wi-Fi желісіне қосу әдісін сипаттайды.

Принтерді HP бағдарламалық құралы арқылы Wi-Fi желісіне жалғаңыз.

Принтерді біріктірілген WLAN 802.11 сымсыз желісіне қосу үшін келесілерді тексеріңіз:

- Сымсыз маршрутизаторды немесе кіру нүктесін қамтитын 802.11 a/b/g/n/ac сымсыз желісі.



ЕСКЕРТПЕ: Принтер 2,4 ГГц және 5 ГГц қосылымдарына қолдау көрсетеді.

- Принтерді қосу үшін пайдаланғыңыз келетін Wi-Fi желісіне қосылып қойылған компьютер.
- Желі атауы (SSID).
- WEP түймесі немесе WPA құпиясөз орамы (қажет болса).

Принтерді HP принтерінің бағдарламалық құралы арқылы қосу (Windows)

Принтерді HP бағдарламалық құралының көмегімен сымсыз жалғайтын болсаңыз, принтердің желілік параметрлерін қалпына келтіріп, принтерді Wi-Fi параметрлерін реттеу режиміне қойыңыз. [Түпнұсқа зауыттық әдепкі мәндер мен параметрлерді қалпына келтіру](#) бөлімін қараңыз.

1. HP бағдарламалық құралында (**Start** (Бастау) мәзірінде қолжетімді) **Tools** (Құралдар) түймесін басыңыз.
Бағдарламалық құрал туралы ақпарат алғыңыз келсе, [HP принтерінің бағдарламалық құралын пайдалану](#) бөлімін қараңыз.
2. **Device Setup & Software** (Құрылғыны орнату және бағдарламалық құрал) түймесін басыңыз.
3. **Connect a new device** (Жаңа құрылғы қосу) опциясын басыңыз.
4. **Manual Setup** опциясын таңдап, сымсыз параметрді таңдаңыз, одан кейін экрандағы нұсқауларды орындаңыз.

Wi-Fi Protected Setup (WPS) арқылы принтеріңізді Wi-Fi желісіне қосу

Маршрутизаторда WPS түймесі болған жағдайда ғана Wi-Fi реттеу режимін қолдануға болады.

Егер маршрутизаторда ондай түйме болмаса, принтерді HP Smart қолданбасы арқылы жалғағаныңыз дұрыс. [Желілік байланыс мәселелерін шешу](#) бөлімін қараңыз.

1. Маршрутизатор мен принтердің бір-бірінен тым алыс емес екеніне көз жеткізіңіз.
2. Принтердің басқару панелінде Wi-Fi түймесін  кемінде 3 секунд басып тұрып, WPS функциясын іске қосыңыз.
3. Маршрутизатордағы WPS түймесін басыңыз.



ЕСКЕРТПЕ:

- 2 минут ішінде маршрутизатордағы WPS түймесін басуды ұмытпаңыз.
 - Принтер жалғанған соң, Wi-Fi шамы жыпылықтауын тоқтатады және жанған күйінде қалады.
-
4. Компьютерде немесе мобильдік құрылғыда HP Smart қолданбасын ашыңыз. [Басып шығару, сканерлеу және басқару үшін HP Smart қолданбасын пайдаланыңыз](#) бөлімін қараңыз.
 5. Қосу белгішесін  немесе **Add Printer** (Принтерді қосу) түймесін басыңыз немесе түртіңіз, одан кейін принтерді таңдау немесе қосу опциясын таңдаңыз.
Принтерді желіге қосу үшін нұсқауларды орындаңыз.
 6. Сұралғанда, HP тіркелгісін жасап, принтерді тіркеңіз.
Егер процесс барысында құпиясөз енгізу сұралса, сияға қол жеткізу аймағындағы немесе картриджге қол жеткізу аймағындағы жапсырмада көрсетілген PIN кодын енгізіңіз.

Принтерді Ethernet желісіне қосу (тек Ethernet үлгісінде)

Ethernet желісінде интернет байланысы жоқ, принтерді HP Smart қолданбасына сымсыз жалғаңыз. [Принтерді HP Smart арқылы Wi-Fi желісіне қосу](#) бөлімін қараңыз.

1. Компьютеріңіздің маршрутизаторға қосылып тұрғанына көз жеткізіңіз.

2. Принтер мен маршрутизаторды Ethernet кабелі арқылы жалғаңыз. (Ethernet кабелі бөлек сатылады.)



ЕСКЕРТПЕ:

- Wi-Fi байланысы Ethernet кабелін қосқан кезде автоматты түрде өшіріледі.
- Принтерді сымсыз жалғау үшін Ethernet кабелін ажыратыңыз және принтерді HP Smart қолданбасы арқылы Wi-Fi желісіне жалғаңыз. [Принтерді HP Smart арқылы Wi-Fi желісіне қосу бөлімін қараңыз.](#)

3. Компьютеріңізден HP Smart қолданбасын ашыңыз. [Басып шығару, сканерлеу және басқару үшін HP Smart қолданбасын пайдаланыңыз](#) бөлімін қараңыз.

4. Қосу белгішесін  немесе **Add Printer** (Принтерді қосу) түймесін басыңыз немесе түртіңіз, одан кейін принтерді таңдау немесе қосу опциясын таңдаңыз.

Принтерді желіге қосу үшін нұсқауларды орындаңыз.

5. Сұралғанда, HP тіркелгісін жасап, принтерді тіркеңіз.

Егер процесс барысында құпиясөз енгізу сұралса, сияға қол жеткізу аймағындағы немесе картриджге қол жеткізу аймағындағы жапсырмада көрсетілген PIN кодын енгізіңіз.

Принтерді USB кабелі арқылы жалғау

1. Қажет болса, принтердің артындағы USB портын жабатын жапсырманы алып тастаңыз.
2. Принтерді компьютерге USB кабелімен жалғаңыз.
3. Компьютеріңізден HP Smart қолданбасын ашыңыз. [Басып шығару, сканерлеу және басқару үшін HP Smart қолданбасын пайдаланыңыз](#) бөлімін қараңыз.
4. Қосу белгішесін  немесе **Add Printer** (Принтерді қосу) түймесін басыңыз не түртіңіз, одан кейін принтерді таңдау немесе қосу опциясын таңдаңыз.
Принтерді қосу үшін нұсқауларды орындаңыз.
5. Сұралғанда, HP тіркелгісін жасап, принтерді тіркеңіз.

Егер процесс барысында құпиясөз енгізу сұралса, сияға қол жеткізу аймағындағы немесе картриджге қол жеткізу аймағындағы жапсырмада көрсетілген PIN кодын енгізіңіз.

Байланыс түрін өзгерту

Бұл тақырып принтерді қосу әдісін өзгерту жолын сипаттайды.

USB және сымсыз желі қосылымы

Windows 10/macOS

1. USB кабелін принтерден ажыратыңыз.

2. Компьютердің немесе мобильді құрылғының Wi-Fi желісіне қосылғанын тексеріңіз. Мобильді құрылғыда Bluetooth және орынды анықтау қызметтерін қосыңыз.
3. Принтеріңіздің Wi-Fi функциясы бұған дейін өшіп тұрған болса, оны қосыңыз. Wi-Fi күйі туралы толық ақпарат алу үшін [Wi-Fi күйі, шамы және белгішелері](#) бөлімін қараңыз.
4. Принтер енді Wi-Fi параметрлерін реттеу режимінде болмаса, принтердің желілік параметрлерін қалпына келтіріңіз. [Принтердің басқару тақтасындағы желі параметрлерін қалпына келтіру](#) бөлімін қараңыз.
5. Компьютерде немесе мобильдік құрылғыда HP Smart қолданбасын ашыңыз. [Басып шығару, сканерлеу және басқару үшін HP Smart қолданбасын пайдаланыңыз](#) бөлімін қараңыз.
6. Сұралғанда, HP тіркелгісін жасап, принтерді тіркеңіз.

Егер процесс барысында құпиясөз енгізу сұралса, сияға қол жеткізу аймағындағы немесе картриджге қол жеткізу аймағындағы жапсырмада көрсетілген PIN кодын енгізіңіз.
7. Принтерді Wi-Fi желісіне қосу үшін экрандағы нұсқауларды орындаңыз.

Windows 7

1. HP принтерінің бағдарламалық құралын ашыңыз.

Егер HP принтерінің бағдарламалық құралы компьютерге орнатылмаған болса, принтердің бағдарламалық құралын жүктеп алып, орнату үшін 123.hp.com веб-сайтына кіріңіз.
-
-  **ЕСКЕРТПЕ:** HP принтерінің бағдарламалық құралын орнату үшін Windows 7 Service Pack 1 (SP1) қажет.
-
2. принтер бағдарламалық құралы ішінде **Tools** (Құралдар), содан кейін **Device Setup & Software** (Құрылғыны орнату және бағдарламалық құрал) түймесін басыңыз.
 3. **Convert a USB connected device to wireless** (USB арқылы қосылатын құрылғыны сымсыз желіге түрлендіру) параметрін таңдаңыз. Экрандағы нұсқаулықтарды орындаңыз.

USB қосылымына сымсыз қосылу

Windows/macOS

1. Қажет болса, принтердің артындағы USB портын жабатын жапсырманы алып тастаңыз.
2. Принтерді компьютерге USB кабелімен жалғаңыз.
3. Компьютеріңізде HP Smart қолданбасын ашыңыз. [Басып шығару, сканерлеу және басқару үшін HP Smart қолданбасын пайдаланыңыз](#) бөлімін қараңыз.
4. Қосу белгішесін  немесе **Add Printer** (Принтерді қосу) түймесін басыңыз не түртіңіз, одан кейін принтерді таңдау немесе қосу опциясын таңдаңыз.

Принтерді қосу үшін нұсқауларды орындаңыз.
5. Сұралғанда HP тіркелгісін жасап, принтерді тіркеңіз.

Егер процесс барысында құпиясөз енгізу сұралса, сияға қол жеткізу аймағындағы немесе картриджге қол жеткізу аймағындағы жапсырмада көрсетілген PIN кодын енгізіңіз.

3 Тасығыштар мен қағаз негіздерін салу

Бұл бөлімде қағаз параметрлерін өзгерту әдісі және принтерге әр түрлі тасығыштарды салу жолдары сипатталған.

Қағазды салу

Бұл тақырыпта қағазды кіріс науаға салу жолы сипатталады.

ЕСКЕРТПЕ:

- Принтер басып шығарып жатқанда қағазды жүктемеңіз.
- Егер кіріс науада қағаз болса, басқа қағаз түрін салмас бұрын, оны алып тастаңыз.
- Қағазды салып болғанда хабар шықса, қолданып жатқан қағазды сәйкестендіру үшін принтердің басқару тақтасындағы қағаз параметрлерін өзгертіңіз.
- Принтердің суреттері мен мәліметтері принтер үлгісіне және елге/аймаққа байланысты өзгеруі мүмкін.
- Принтер қолдайтын тасығыштар туралы ақпаратты принтердің бағдарламалық құралынан немесе embedded web server (EWS) арқылы қараңыз. Енгізілген веб-серверді (EWS) ашу үшін [EWS серверіне кіру және пайдалану](#) бөлімін қараңыз.

Стандартты қағазды салу үшін:

1. Кіріс науасын ашыңыз.

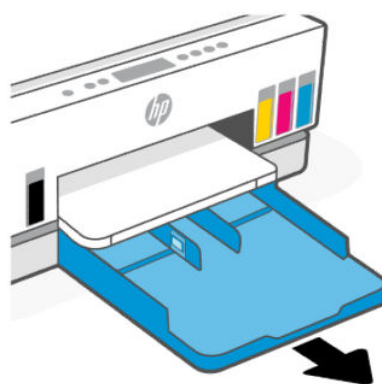
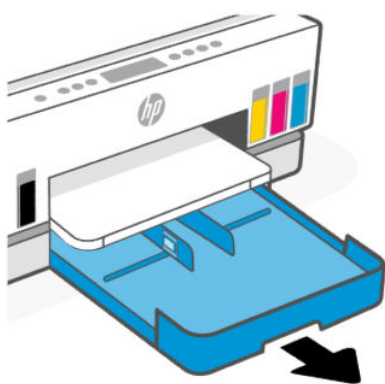

2. Қағаз еніне қатысты бағыттауыштағы түймені басып ұстап тұрыңыз, одан кейін бағыттауыштарды науаның жиектеріне қарай сырғытыңыз.

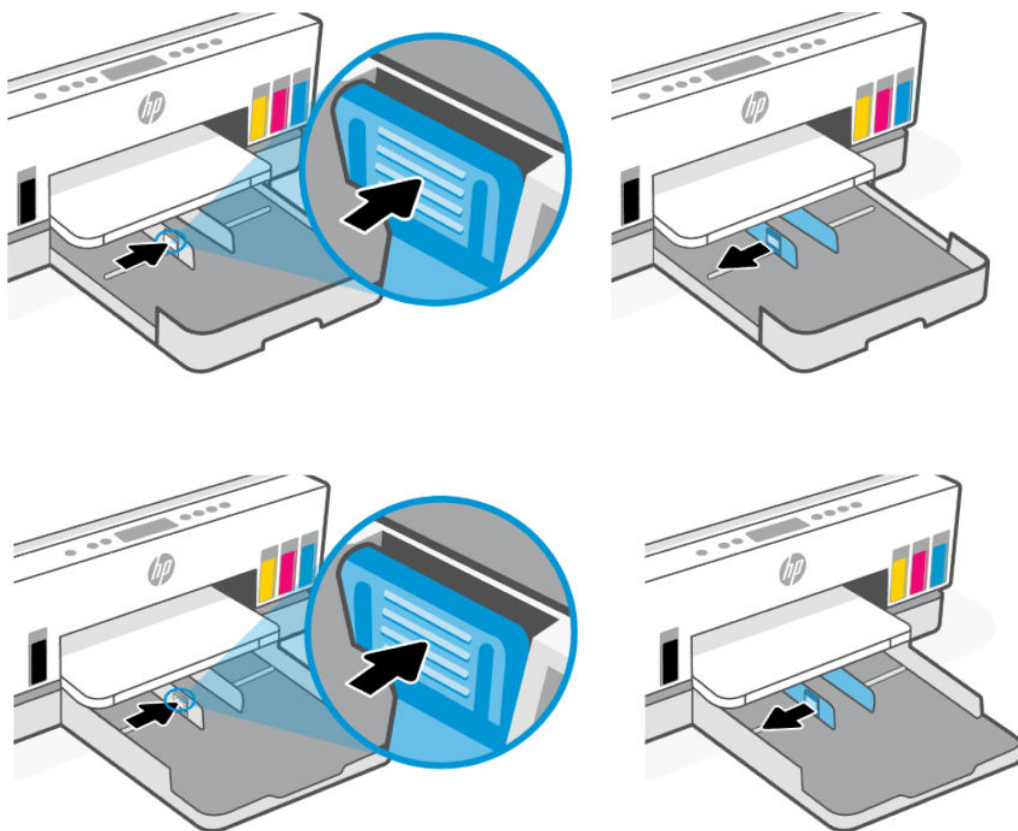

3. Қағазды кітаптық бағдарда және басып шығарылатын бетін төмен қаратып қойыңыз.

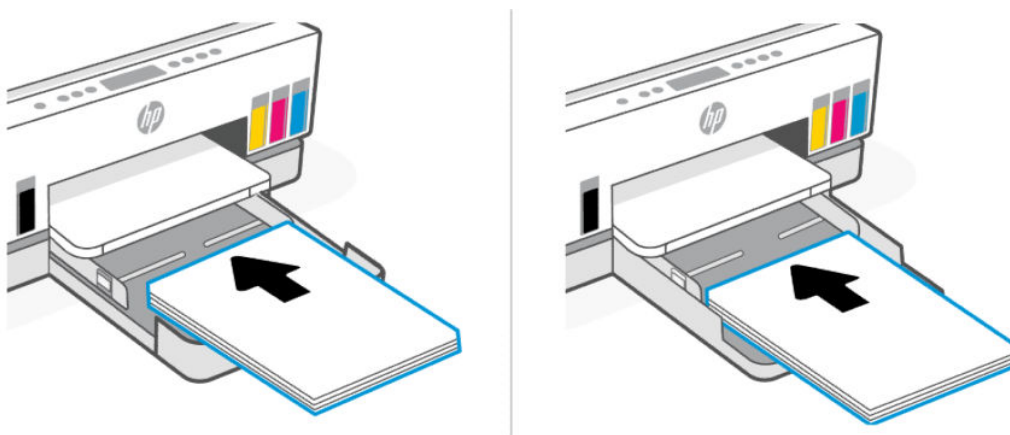

Қағаз дестесі науадағы тиісті қағаз өлшемінің сызықтарымен тураланғанына көз жеткізіңіз. Бұған қоса, қағаз дестесі науадағы десте биіктігі белгісінен асып кетпеуі керек.

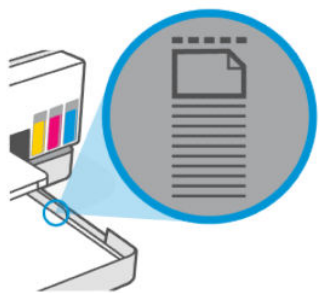

4. Қағаз жинағының шеттеріне тигенше қағаз енін бағыттауыштарды реттеңіз.

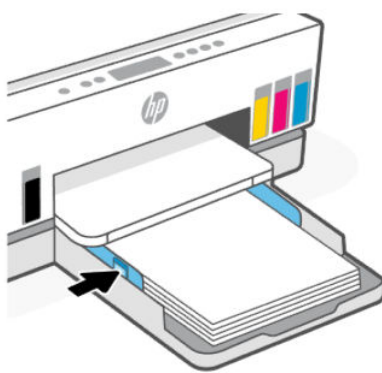
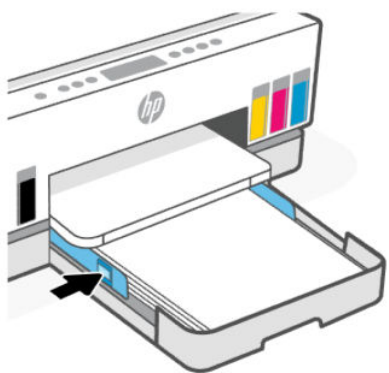

5. Кіріс науасын жабыңыз.

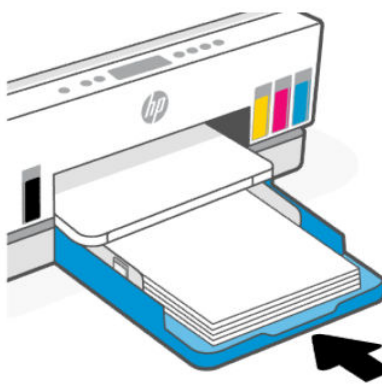
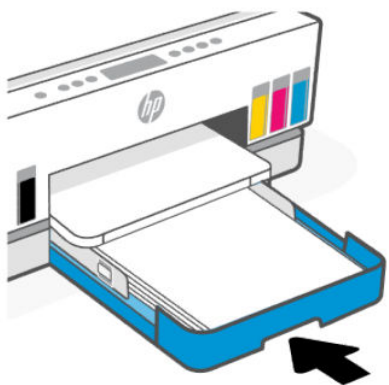

6. Шығыс науаны ұзартқышын шығарыңыз.

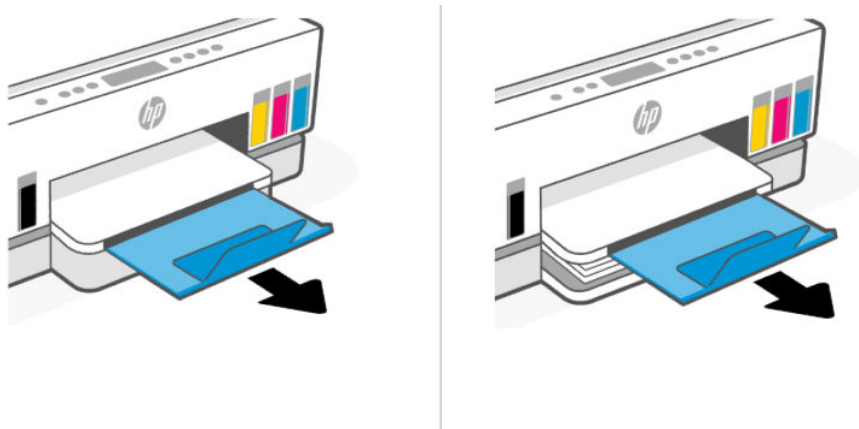

Стандартты қағазды салу

1. Кіріс науасын ашыңыз.
2. Қағаз еніне қатысты бағыттауыштағы түймені басып ұстап тұрыңыз, одан кейін бағыттауыштарды науаның жиектеріне қарай сырғытыңыз.
3. Кіріс науасын тартыңыз.



ЕСКЕРТПЕ: Кіріс науасы ашық принтер үлгілері кіріс науаны ұзартуды қажет етпейді.

- a. Кіріс науасының алдыңғы жиегіндегі түймені басып тұрып, науаны ұзартыңыз.

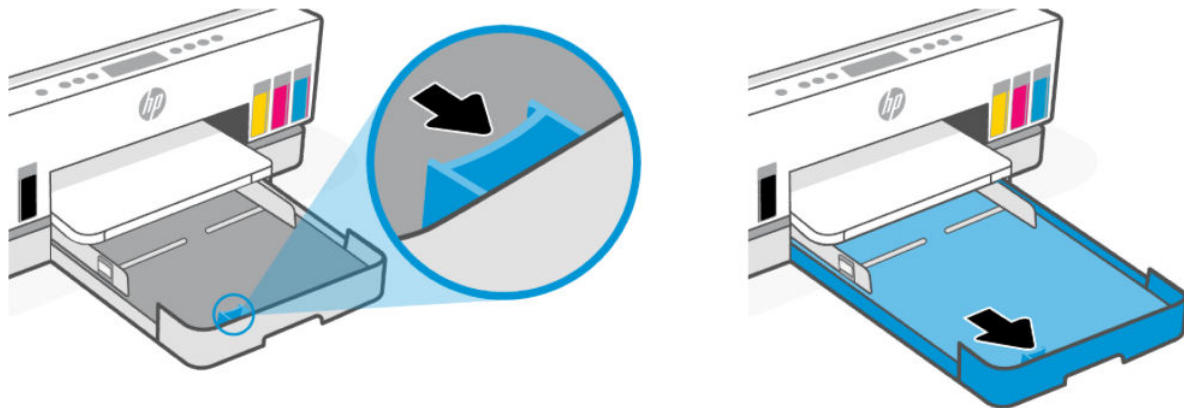

- ә. Науасының қақпағы (шаңнан қорғайтын қақпақ) ашылатын принтер үлгілерінде қақпақты босату және алу үшін науаның астыңғы жағындағы түймелерді өзіңізге қарай басыңыз.

Басып шығару процесі аяқталған соң, қақпақты қайта салыңыз.

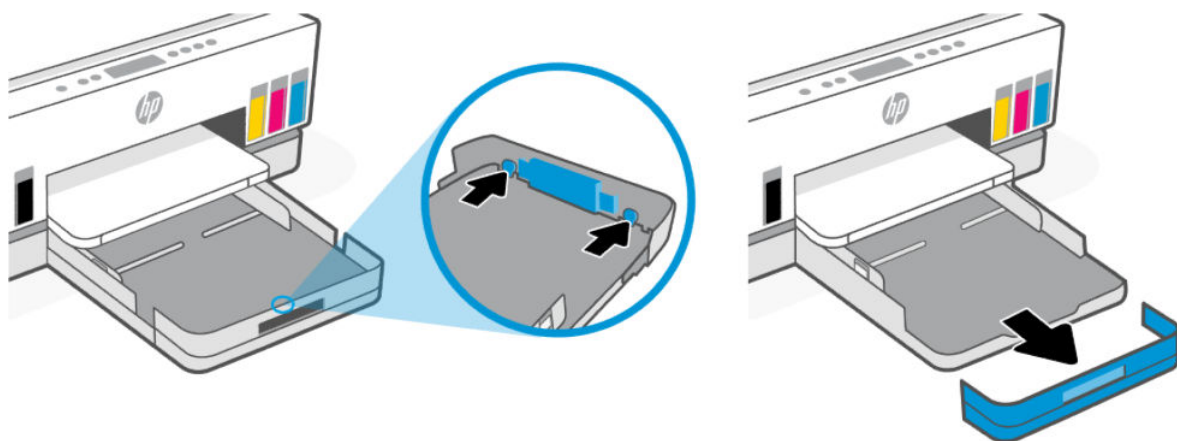

4. Қағазды кітаптық бағдарда және басып шығарылатын бетін төмен қаратып қойыңыз.

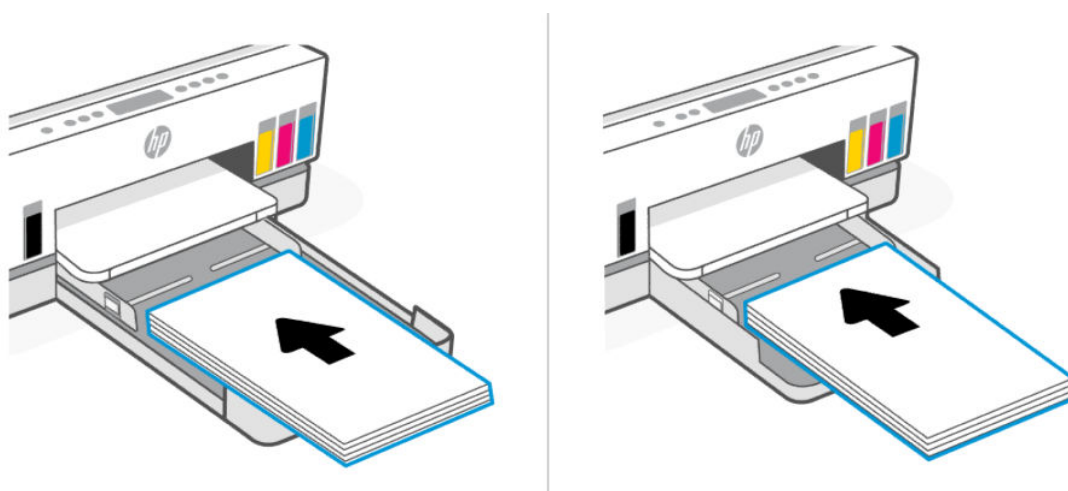

Қағаз дестесі науадағы тиісті қағаз өлшемінің сызықтарымен тураланғанына көз жеткізіңіз. Бұған қоса, қағаз дестесі науадағы десте биіктігі белгісінен асып кетпеуі керек.



5. Қағаз жинағының шеттеріне тигенше қағаз енін бағыттауыштарды реттеңіз.

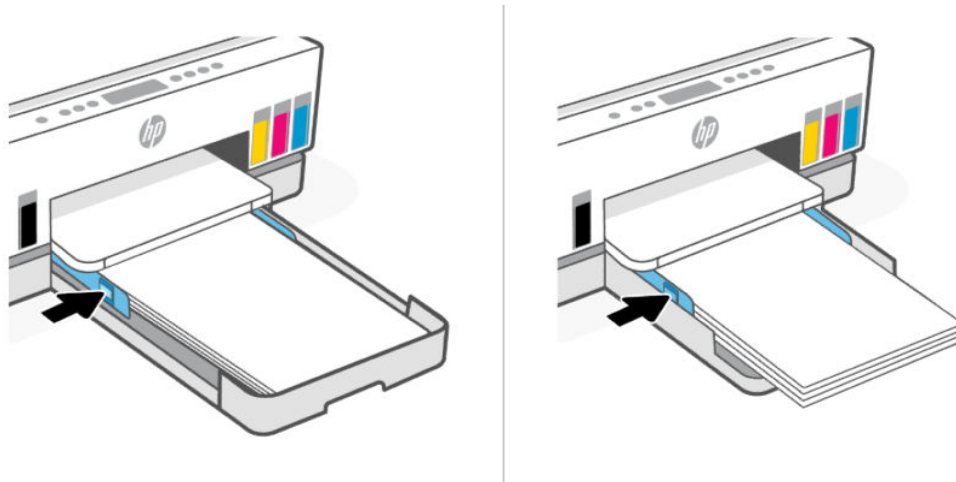

6. Кіріс науасын жабыңыз.



ЕСКЕРТПЕ: Науаны қайта салғанда, ұзартылған бөлік принтердің сыртында қалуы керек.

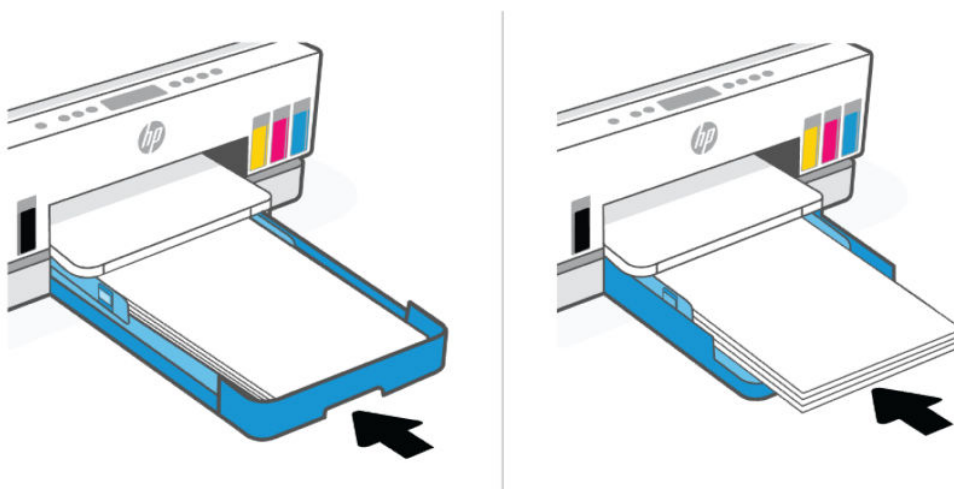

7. Шығыс науаны ұзартқышын шығарыңыз.

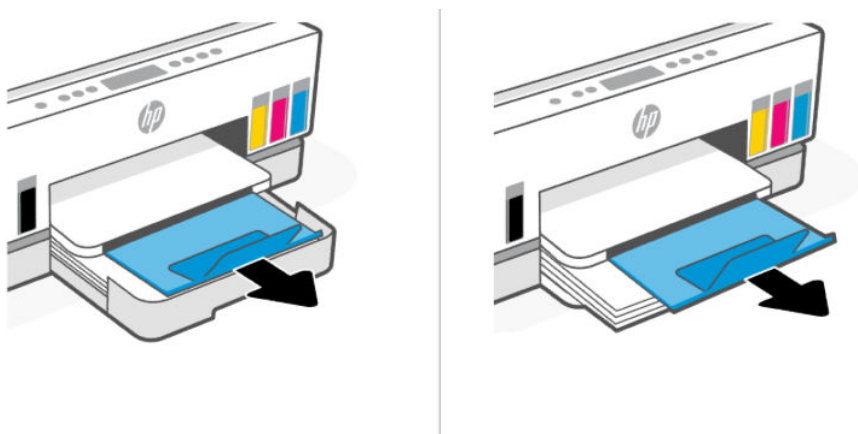

Хатқалтаны салу

1. Кіріс науасын ашыңыз.
2. Қағаз еніне қатысты бағыттауыштағы түймені басып ұстап тұрыңыз, одан кейін бағыттауыштарды науаның жиектеріне қарай сырғытыңыз.
3. Хатқалтаны кітаптық бағдарда және басып шығарылатын бетін төмен қаратып қойыңыз.

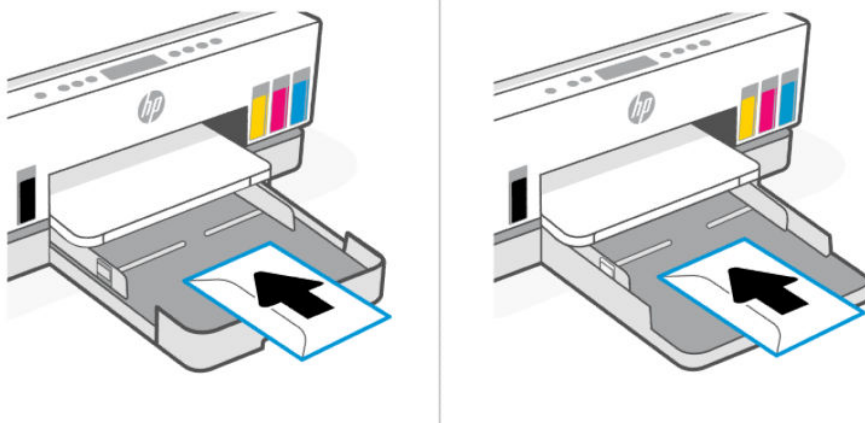

Қағаз дестесі науадағы тиісті қағаз өлшемінің сызықтарымен тураланғанына көз жеткізіңіз. Бұған қоса, қағаз дестесі науадағы десте биіктігі белгісінен асып кетпеуі керек.



4. Қағаз жинағының шеттеріне тигенше қағаз енін бағыттауыштарды реттеңіз.

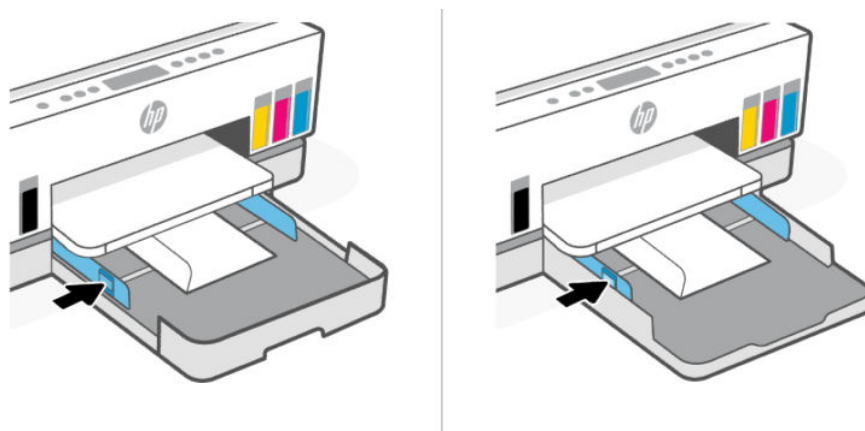

5. Кіріс науасын жабыңыз.

6. Шығыс науаны ұзартқышын шығарыңыз.

Карталар мен фотосурет қағазын салу

1. Кіріс науасын ашыңыз.
2. Қағаз еніне қатысты бағыттауыштағы түймені басып ұстап тұрыңыз, одан кейін бағыттауыштарды науаның жиектеріне қарай сырғытыңыз.
3. Карталарды немесе фотосурет қағазын кітаптық бағдарда және басып шығарылатын бетін төмен каратып салыңыз.

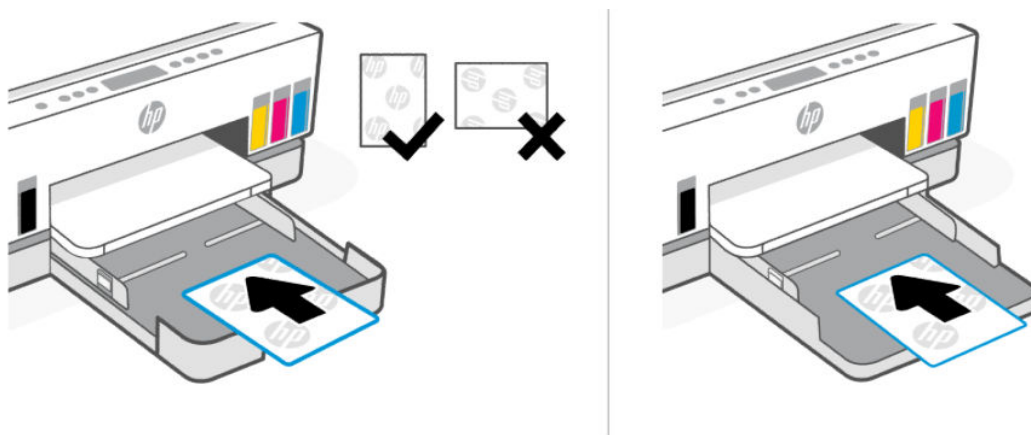

Қағаз дестесі науадағы тиісті қағаз өлшемінің сызықтарымен тураланғанына көз жеткізіңіз. Бұған қоса, қағаз дестесі науадағы десте биіктігі белгісінен асып кетпеуі керек.



4. Қағаз жинағының шеттеріне тигенше қағаз енін бағыттауыштарды реттеңіз.

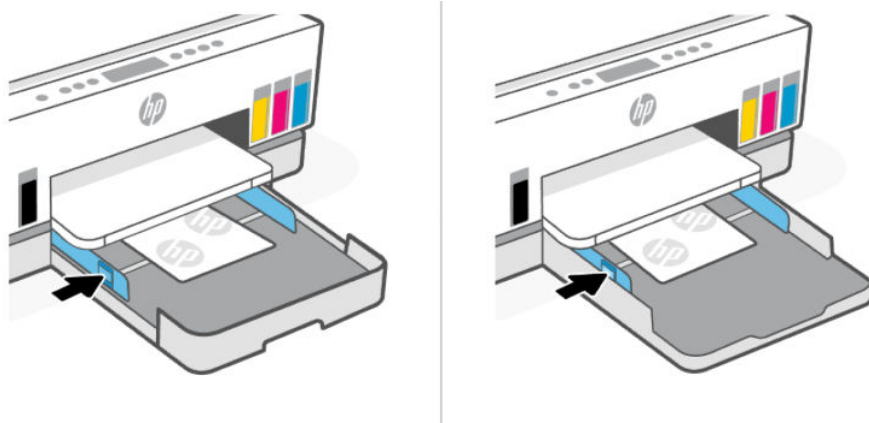

5. Кіріс науасын жабыңыз.
6. Шығыс науаны ұзартқышын шығарыңыз.

Түпнұсқаларды салу

Бұл тақырып түпнұсқаны принтерге салу әдісін сипаттайды.

Сканер әйнегіне түпнұсқаны салу

1. Сканер қақпағын көтеріңіз.



2. Түпнұсқаны сканер әйнегіне басып шығарылған жағын төмен қаратып (көрсетілген бұрышқа туралап) салыңыз.



3. Сканер қақпағын жабыңыз.



Құжатты беретін құралға түпнұсқаны салу (принтердің кейбір үлгілерінде)

1. Құжат беру құралының шығыс науасын ұзартқышты ашыңыз.

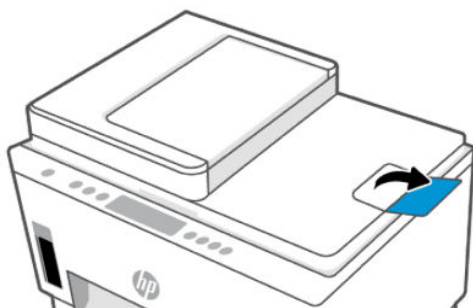

2. Құжат беру құралының ішкі науасын ашыңыз.

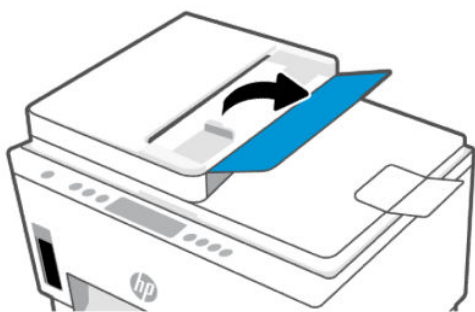

3. Қағаз енін бағыттауыштарды шетке қарай сырғытыңыз.

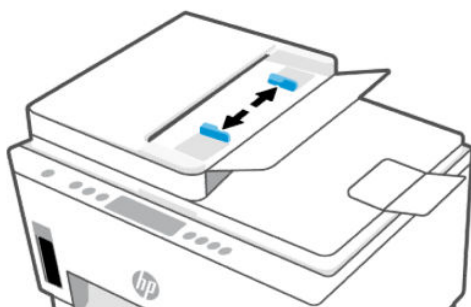

4. Құжатты беретін құралға түпнұсқаны басып шығарылатын жағын жоғары қаратып салыңыз.

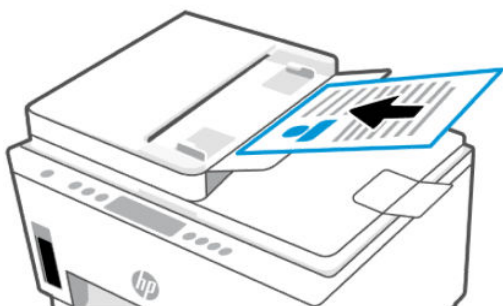

5. Қағаз енін бағыттауыштарды қағаз жиегінде тоқтағанша ішке сырғытыңыз.

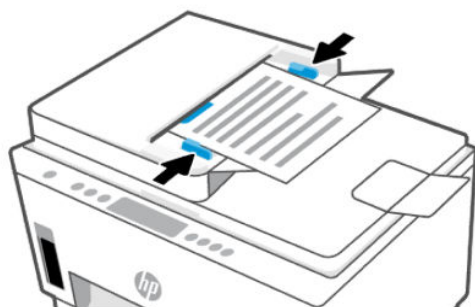

Қағаз параметрлерін embedded web server арқылы (EWS) өзгерту

 **ЕСКЕРТПЕ:** Қауіпсіздігіңізді қамтамасыз ету үшін embedded web server (EWS) кейбір параметрлері құпиясөзбен қорғалған. Сұралса, құпиясөзді енгізіңіз. Бұл – EWS серверінде орнатылған құпиясөз немесе сияға қол жеткізу аймағындағы жапсырмада көрсетілген әдепкі PIN коды.

1. EWS серверін ашыңыз. [EWS серверіне кіру және пайдалану](#) бөлімін қараңыз.
2. **Settings** (Параметрлер) қойындысын басыңыз.
3. Сол жақ мәзірден **Preferences** (Параметрлер) опциясын басыңыз.
4. **Tray and Paper Management** (Науа және қағазды басқару) опциясын басыңыз, одан кейін қажетті өзгерістерді енгізіңіз.
5. **Apply** (Қолдану) түймесін басыңыз.

Қағаз негіздері

Принтер кеңсе қағаздарының көптеген түрлерімен жақсы жұмыс істеу үшін жасалған. Көптеген мөлшерде сатып алмастан бұрын басып шығару қағаздарының әр түрлісін сынап көру жақсы ақыл.

Тиімді басып шығару сапасы үшін HP қағазын пайдаланыңыз. HP қағазы туралы толығырақ ақпарат алу үшін HP веб-сайтына www.hp.com өтіңіз.



HP компаниясы күнделікті құжаттарды басып шығару үшін ColorLok ені бар қарапайым қағаздарды ұсынады. ColorLok ені бар барлық қағаздар басып шығару сапасының және сенімділіктің жоғары стандарттарына сәйкес болу үшін, құжаттарды анық, ашық түсте, мөлдір қара түстерде басып шығару үшін және бастапқы қарапайым қағаздармен салыстырғанда жылдам кептіру үшін тәуелсіз сынақтан өткізілген. Үлкен қағаз өнеркәсіптерінің әр түрлі енді және өлшемді қағаздары арасынан ColorLok ені бар қағаздарды қараңыз.

Басып шығару үшін ұсынылатын қағаздар

Ең жақсы басып шығару сапасын қаласаңыз, HP компаниясы басып шығарылатын жоба түрі үшін арнайы жасалған HP қағаздарын қолдануды ұсынады. Елге/аймаққа байланысты осы қағаздардың кейбірі қол жетімсіз болады.

Фотосурет басып шығару

- **HP жетілдірілген фотосурет қағазы**

Бұл жылтырақ фотоқағазы сияны жақпай оңай қолдануға арналған тез кепкіш мүмкіндікті береді. Ол суға, ласқа, саусақ іздеріне және ылғалдыққа қарсы тұрады. Басып шығарылған фотосуреттерде сақталған өңделген фотосуреттермен салыстыруға болатын көрініс және сезім болады. Ол бірнеше өлшемдерде, сондай-ақ А4, 8,5 x 11 дюйм, 10 x 15 см (4 x 6 дюйм), 13x18 см (5 x7 дюйм) өлшемдерінде қолжетімді болады. Құжаттарды ұзақ уақытқа сақтау үшін құрамында қышқыл болмайды.

- **HP күнделікті фотосурет қағазы**

Күнделікті фотосуреттерді басып шығаруға арналған қағаздарды қолдану арқылы төмен бағадағы күнделікті түсті суреттерді басып шығарыңыз. Бұл қол жетімді және фотосурет қағазы оңай ұстау үшін жылдам кебеді. Бұл қағазды кез келген ағындық принтермен қолданған кезде анық, айқын суреттер алыңыз. Ол бірнеше өлшемде жылтыр өңінде қол жетімді, оның ішінде А4, 8,5 x 11 дюйм, 5 x 7 дюйм және 10 x 15 см (4 x 6 дюйм) өлшемдерін қамтиды. Құжаттарды ұзақ уақытқа сақтау үшін құрамында қышқыл болмайды.

- **HP компаниясының фотосуреттерге арналған жиынтықтары**

HP корпорациясының фотосуреттерге арналған жиынтықтары уақытыңызды үнемдеу және HP принтерімен фотосуреттерді лабораториялық сапада, ықтимал басып шығаруға арналған болжамдарды алу үшін бастапқы HP сия картридждері мен HP жетілдірілген фотосурет қағазын ыңғайлы жинақтайды. Original HP сиялары мен HP жетілдірілген фотоқағазы бірге жұмыс істеу үшін жасалған, осылай фотосуреттер әрбір басып шығарған сайын ұзақ сақталатын және ашық болады. Бүкіл демалыс кезіндегі фотосуреттерді және көптеген ортақ пайдаланылатын фотосуреттерді басып шығару үшін тамаша болып табылады.

Іскери құжаттар

- **HP Enhanced Laser Matte қағазы 150 г**

Бұл қағаз – күңгірт лазерлік қағаз, кәсіби түсті маркетингтік материалдарды, соның ішінде брошюраларды басып шығаруға өте ыңғайлы.

- **HP Brochure Paper 180g жылтыр қағазы немесе HP Professional Paper 180 жылтыр қағазы**

Бұл қағаздар екі жағын да қолдану үшін екі жағы бірдей жылтыр болады. Есептердің мұқаба беттері, арнайы көрмелер, брошюралар, жарнамалық материалдар және күнтізбелер үшін жаңа фотосуретті шығарылым мен іскери сызбаларға арналған тамаша таңдау.

Күнделікті басып шығару

Күнделікті басып шығаруға қолданылатын ColorLok технологиясы үшін берілген барлық қағаздар анықтығын жоғалтпайтын, жиегінде қара дақ қалмайтын және ашық түсті болып табылады.

- **HP ашық ақ түсті сия қағазы**

HP ашық ақ түсті сия қағазы жоғары контрасттағы түстерді және анық мәтінді береді. Бұл жаршылар, есептер және үнпарақтар үшін тамаша болатын, сәуледе келесі беті көрінбейтін, екі жағында да бояуды қолдануға болатын жеткілікті күңгірт қағаз.

- **HP басып шығару қағазы**

HP басып шығару қағазы жоғары сападағы көп функциялы қағаз болып табылады. Ол қалыпты көп мақсаттағы немесе көшірме қағазында құжаттарды басып шығаруға қарағанда анығырақ көрінетін және сезілетін құжаттарды шығарады. Құжаттарды ұзақ уақытқа сақтау үшін құрамында қышқыл болмайды.

- **HP кеңсе қағазы**

HP басып шығару қағазы жоғары сападағы көп функциялы қағаз болып табылады. Бұл көшірмелер, жоба жазбалар, баяндалар және басқа күнделікті құжаттар үшін ыңғайлы болып табылады. Құжаттарды ұзақ уақытқа сақтау үшін құрамында қышқыл болмайды.

- **HP кеңседе қолдануға арналған қайта өңделген қағазы**

HP кеңседе қолдануға арналған қайта өңделген қағазы 30% қайта өңделген талшықтан тұратын жоғары сапалы көп функциялы қағаз болып табылады.

HP қағаз материалдарына тапсырыс беру

Принтер кеңсе қағаздарының көптеген түрлерімен жақсы жұмыс істеу үшін жасалған. Тиімді басып шығару сапасы үшін HP қағазын пайдаланыңыз.

HP қағаздарына және басқа жабдықтарына тапсырыс беру үшін, www.hp.com торабына өтіңіз. Қазіргі уақытта HP веб-сайтының кейбір бөлігі тек қана ағылшын тілінде қол жетімді.

HP компаниясы күнделікті құжаттарды басып шығару және көшіру үшін ColorLok ені бар қарапайым қағаздарды ұсынады. ColorLok ені бар барлық қағаздар басып шығару сапасының және сенімділіктің жоғары стандарттарына сәйкес болу үшін, құжаттарды анық, ашық түсте, мөлдір қара түстерде басып шығару үшін және бастапқы қарапайым қағаздармен салыстырғанда тез кептіру үшін тәуелсіз сынақтан өткізілген. Үлкен қағаз өнеркәсіптерінің әр түрлі енді және өлшемді қағаздары арасынан ColorLok ені бар қағаздарды қараңыз.

4 Басып шығару

Бұл бөлімде әр түрлі құрылғылардан басып шығару әдісі сипатталған.

Бұл принтер смартфоннан, ноутбуктен, жұмыс үстелі компьютерінен немесе басқа құрылғылардан басып шығаруды, сканерлеуді және принтерді басқаруды жеңілдететін бағдарламалық құрал – HP Smart қолданбасымен жұмыс істеуге арналған.

Қолданбаны әр құрылғыға орнату арқылы принтерде барлық құрылғыларыңыздан басып шығаруға және басқаруға болады. Қолданба туралы толық ақпарат алу үшін [Басып шығару, сканерлеу және басқару үшін HP Smart қолданбасын пайдаланыңыз](#) бөлімін қараңыз.

Windows компьютері арқылы басып шығару

1. HP Smart қолданбасын орнатқаныңызға көз жеткізіңіз. [Басып шығару, сканерлеу және басқару үшін HP Smart қолданбасын пайдаланыңыз](#) бөлімін қараңыз.
2. Басып шығарғыңыз келетін құжатты ашыңыз.
3. Бағдарламалық құралдың **File** (Файл) мәзірінен **Print** (Басып шығару) опциясын таңдаңыз.
4. **Свойства** (Сипаттар) диалогтық терезесін ашатын түймені басыңыз.
Бағдарламалық құрал қолданбасына байланысты бұл түйме **Properties** (Сипаттар), **Options** (Опциялар), **Setup** (Реттеу) немесе **Preferences** (Таңдаулы параметрлер) деп аталуы мүмкін.
5. Принтердің таңдалғанын тексеріңіз.
6. Кез келген басып шығару параметрін өзгертіп, **OK** түймесін басыңыз.
7. Басып шығару үшін **Print** (Басып шығару) немесе **OK** түймесін басыңыз.

Mac компьютерінен басып шығару

1. HP Smart қолданбасы орнатылып тұруы керек. [Басып шығару, сканерлеу және басқару үшін HP Smart қолданбасын пайдаланыңыз](#) бөлімін қараңыз.
2. Компьютерден **System Preference** (Жүйе параметрі) тармағын ашып, **Printers and Scanners** (Принтерлер мен сканерлер) опциясын таңдаңыз.
3. Қосу түймесін/ + белгішесін басыңыз, принтерлер тізімінен принтерді таңдап, **Add** (Қосу) түймесін басыңыз.
4. Қосылғаннан кейін, басып шығарғыңыз келетін құжатты ашып, **Print** (Басып шығару) пәрменін пайдаланыңыз.
5. Қажетті принтердің таңдалғанын тексеріңіз.
6. Кез келген басып шығару параметрлерін өзгертіңіз.
7. Құжатты басып шығару үшін **Print** (Басып шығару) түймесін басыңыз.

Мобильді құрылғылардан басып шығару

HP Smart қолданбасын пайдаланып, мобильдік құрылғыңыздағы, әлеуметтік желідегі немесе бұлттық жадтағы құжаттарыңыз бен фотосуреттеріңізді басып шығаруға болады.

[Басып шығару, сканерлеу және басқару үшін HP Smart қолданбасын пайдаланыңыз](#) бөлімін қараңыз.

Мобильді құрылғылардан AirPrint (iOS) немесе HP Print Service Plugin (Android) арқылы тікелей басып шығара аласыз:

- **iOS:** iOS 4.2 немесе кейінірек нұсқасында іске қосылған құрылғыларда AirPrint мүмкіндігі алдын ала орнатылған болады.
- **Android:** Google Play дүкенінен немесе таңдаулы қолданбалар дүкенінен HP Print Service Plugin қолданбасын жүктеп алып, оны құрылғыда іске қосыңыз.

 **ЕСКЕРТПЕ:** Мобильді құрылғы принтермен бір желіде немесе басқа желіде (Wi-Fi Direct арқылы) болған кезде HP Smart немесе AirPrint/HP Print Service Plugin арқылы басып шығаруға болады.

Бірдей Wi-Fi желісіне қосылған кезде басып шығару

Құрылғы принтермен бірдей Wi-Fi желісінде болған кезде, мобильді құрылғыдан құжаттар мен фотосуреттерді басып шығаруға болады.

Мобильді басып шығару туралы қосымша ақпарат алу үшін www.hp.com/go/mobileprinting веб-сайтына кіріңіз.

 **ЕСКЕРТПЕ:** Мобильді құрылғы мен принтердің бірдей Wi-Fi желісіне қосылғанына көз жеткізіңіз. [Принтерді HP Smart арқылы Wi-Fi желісіне қосу](#) бөлімін қараңыз.

Бір Wi-Fi желісіне (Wi-Fi Direct) қосылусыз басып шығару

Wi-Fi Direct арқылы компьютеріңізді немесе мобильді құрылғыңызды принтерге тікелей қосып, сымсыз түрде басып шығаруға болады – компьютеріңізді немесе мобильді құрылғыңызды бұрыннан бар сымсыз желіге қоспай.

Wi-Fi Direct туралы қосымша ақпарат алу үшін www.hp.com/go/wifidirectprinting веб-сайтына кіріңіз.

 **ЕСКЕРТПЕ:**

- Принтердегі Wi-Fi Direct параметрі қосылып тұруы керек. Wi-Fi Direct қосылулы болғанда, принтер дисплейінде Wi-Fi Direct белгішесі  пайда болуы керек.
- Wi-Fi Direct байланысы арқылы ең көбі 5 компьютер мен мобильді құрылғыны принтерге қосуға болады.

Wi-Fi Direct қызметін қосу немесе өшіру

Wi-Fi Direct қосылулы болғанда, принтер дисплейінде Wi-Fi Direct белгішесі  пайда болуы керек. Белгіше өшіп тұрса, мына нұсқауларды орындаңыз.

1. Принтердің басқару тақтасындағы Ақпарат түймесін  басқару тақтасының түймелері жанғанша 5 секунд басып ұстап тұрыңыз.

2. Wi-Fi түймесі  мен Жалғастыру түймесін  бірге 3 секунд басып ұстап тұрыңыз.



ЕСКЕРТПЕ: Wi-Fi Direct функциясын алғаш рет қосқанда, принтер автоматты түрде Wi-Fi Direct нұсқаулығын басып шығарады. Нұсқаулықта Wi-Fi Direct қызметін қалай пайдалану керектігі туралы нұсқаулар беріледі. [Есептерді принтердің басқару панелінен басып шығару](#) бөлімін қараңыз.

Wi-Fi Direct атауын немесе құпиясөзін табу

Принтердің ақпараттық бетін басып шығару үшін принтердің басқару тақтасындағы Ақпарат түймесін  басыңыз.



ЕСКЕРТПЕ: Желінің басқа мәліметтерін алу үшін желі конфигурациясының бетін басып шығарыңыз. [Есептерді принтердің басқару панелінен басып шығару](#) бөлімін қараңыз.

Embedded web server (EWS) арқылы принтерге арналған Wi-Fi Direct байланысының қауіпсіздік параметрлерін өзгерту

1. EWS серверін ашыңыз. [EWS серверіне кіру және пайдалану](#) бөлімін қараңыз.
2. **Сеть** (Желі) қойындысын басыңыз.
3. Сол жақ мәзірден **Wi-Fi Direct** түймесін, содан кейін **Edit Settings** (Параметрлерді өзгерту) түймесін басыңыз.
4. Қажетті өзгерістерді жасаңыз.
5. **Apply** (Қолдану) түймесін басыңыз.

5 Көшірме жасау, сканерлеу және мобильдік факс жіберу

Бұл бөлімде көшіру, сканерлеу және мобильді факс мүмкіндіктері сипатталған.

Принтер арқылы көшірме жасау





ЕСКЕРТПЕ: Барлық құжаттар қалыпты сапада басып шығару күйінде көшіріледі. Көшіру кезінде басып шығару күйінің сапасын өзгертуге болмайды.

1. Науаға қағазды салыңыз.

[Қағазды салу](#) бөлімін қараңыз.

2. Құжат фидеріне түпнұсқа құжаттың басып шығарылатын жағын жоғары қаратып қойыңыз немесе сканер әйнегіне төмен қаратып (белгішемен бұрышқа туралап) қойыңыз.

[Түпнұсқаларды салу](#) бөлімін қараңыз.

3. Көшірме жасауды бастау үшін принтердің басқару тақтасынан Қара көшірме  түймесін немесе Түсті көшірме  басыңыз.

Көшірмелер санын көбейту үшін түймені басып тұрыңыз немесе бірнеше рет басыңыз.

Көшіру соңғы түймені басқаннан кейін 2 секундтан соң басталады.

Жеке куәлік көшірмесін жасау (принтердің кейбір үлгілерінде)

Жеке куәлік көшірмесін жасау мүмкіндігі картаны немесе кіші өлшемді құжатты сканер әйнегінің кез келген жеріне қоюға, екі жағын бір бетке көшіруге мүмкіндік береді.

1. Науаға қағазды салыңыз.



[Қағазды салу](#) бөлімін қараңыз.

2. Картаны әйнектің шеттерінен немесе бұрыштарынан алшақ сканер әйнегінің кез келген жеріне орналастырыңыз.

3. Сканер қақпағын жабыңыз.



4. Жеке куәлік көшірмесін жасау режиміне кіру үшін Жеке куәлік көшірмесін жасау түймесін  басыңыз.

Түсті көшірме түймесі  мен Қара көшірме түймесі  жыпылықтап немесе жанып тұрады.

5. Куәліктің бір жағының көшірмесін жасау үшін көшірме түймелерінің бірін басыңыз.

Көшірмелер санын көбейту үшін түймені басып тұрыңыз немесе бірнеше рет басыңыз.

6. Ашық қақпақ шамы  жыпылықтағанда немесе жанғанда, сканер қақпағын ашыңыз, куәлікті сканер әйнегіне аударып қойыңыз, одан кейін сканер қақпағын жабыңыз.





7. Екінші жағын көшіру үшін жыпылықтап тұрған немесе жанып тұрған көшірме түймесін басыңыз.
8. Беттің басылып шығуын күтіңіз.

HP Smart қолданбасы арқылы сканерлеу (iOS/Android, Windows 10 және macOS)

HP Smart қолданбасын құжаттарды не суреттерді принтер сканерінен сканерлеу үшін пайдалана аласыз, сондай-ақ құрылғы камерасымен де сканерлеуге болады. HP Smart құрамында сканерленген кескінді сақтау не бөлісу алдында оны реттеуге мүмкіндік беретін өңдеу құралдары қамтылады. Сканерленген құжаттарды басып шығаруға, жергілікті түрде немесе бұлт қоймасында сақтауға, электрондық пошта, SMS, Facebook, Instagram, т.б. арқылы бөлісуге болады. HP Smart арқылы сканерлеу үшін пайдаланылатын құрылғы түріне байланысты төмендегі сәйкес URL мекенжайларындағы нұсқауларды орындаңыз.

- **iOS/Android:** www.hp.com/go/hpsmart-help
- **Windows 10:** www.hp.com/go/hpsmartwin-help
- **macOS:** www.hp.com/go/hpsmartmac-help

HP принтерінің бағдарламалық құралын пайдаланып сканерлеу

Бұл тақырып HP принтерінің бағдарламалық құралының көмегімен сканерлеу әдісін сипаттайды.

Компьютерден сканерлеу

Компьютерден сканерлемес бұрын HP принтерінің ұсынылған бағдарламалық құралы орнатылғандығын тексеріңіз. Принтер мен компьютер жалғанған және қосулы болуы қажет.

Құжатты немесе фотосуретті файлға сканерлеу (Windows)

1. Құжат фидеріне түпнұсқа құжаттың басып шығарылатын жағын жоғары қаратып қойыңыз немесе сканер әйнегіне төмен қаратып (белгішемен бұрышқа туралап) қойыңыз.
2. HP принтерінің бағдарламалық құралында (**Start** (Бастау) мәзірінен таба аласыз), **Scan** (Сканерлеу) опциясын, содан кейін **Scan a Document or Photo** (Құжатты немесе фотосуретті сканерлеу) түймесін басыңыз.

3. Өзіңізге қажетті сканерлеу түрін таңдаңыз, содан кейін **Scan** (Сканерлеу) түймесін басыңыз.

Құжатты (немесе фотосуретті) сақтайтын файл пішімін таңдаңыз.



ЕСКЕРТПЕ:

- Кез келген сканерлеу параметрін қарап шығу және өзгерту үшін сканерлеу диалогтік терезесінің жоғарғы оң жақ бұрышындағы **More** (Басқа) сілтемесін басыңыз. [Сканерлеу параметрлерін өзгерту \(Windows\)](#) бөлімін қараңыз.
- **Show Viewer After Scan (Сканерлеуден кейін қарап алу экранын көрсету)** параметрі таңдалса, алдын ала қарап алу экранында сканерленген суреттерге түзетулер жасай аласыз.

Құжатты немесе фотосуретті электрондық поштаға сканерлеу (Windows)

1. Құжат фидеріне түпнұсқа құжаттың басып шығарылатын жағын жоғары қаратып қойыңыз немесе сканер әйнегіне төмен қаратып (белгішемен бұрышқа туралап) қойыңыз.
2. HP принтерінің бағдарламалық құралында (**Start** (Бастау) мәзірінен таба аласыз), **Scan** (Сканерлеу) опциясын, содан кейін **Scan a Document or Photo** (Құжатты немесе фотосуретті сканерлеу) түймесін түртіңіз.
3. Өзіңізге қажетті сканерлеу түрін таңдаңыз, содан кейін **Scan** (Сканерлеу) түймесін басыңыз.



ЕСКЕРТПЕ:

- Кез келген сканерлеу параметрін қарап шығу және өзгерту үшін сканерлеу диалогтік терезесінің жоғарғы оң жақ бұрышындағы **More** (Басқа) сілтемесін басыңыз. [Сканерлеу параметрлерін өзгерту \(Windows\)](#) бөлімін қараңыз.
- **Show Viewer After Scan (Сканерлеуден кейін қарап алу экранын көрсету)** параметрі таңдалса, алдын ала қарап алу экранында сканерленген суреттерге түзетулер жасай аласыз.

Сканерлеу параметрлерін өзгерту (Windows)

Сканерлеу параметрлерін бір реттік қолданыс үшін өзгертуге немесе өзгерістерді түпкілікті сақтауға болады. Бұл параметрлер қағаз өлшемі мен бағыты, сканерлеу ажыратымдылығы, контраст пен көшірме сақталатын қалта орны сияқты опцияларды қамтиды.

1. Құжат фидеріне түпнұсқа құжаттың басып шығарылатын жағын жоғары қаратып қойыңыз немесе сканер әйнегіне төмен қаратып (белгішемен бұрышқа туралап) қойыңыз.
2. HP принтерінің бағдарламалық құралында (**Start** (Бастау) мәзірінен таба аласыз), **Scan** (Сканерлеу) опциясын, содан кейін **Scan a Document or Photo** (Құжатты немесе фотосуретті сканерлеу) түймесін түртіңіз.
3. HP Scan диалогтық терезесінің оң жақ жоғарғы бөлігіндегі **More (Қосымша)** сілтемесін басыңыз.

Толық параметрлер тақтасы оң жақ бөлікте пайда болады. Сол жақ баған әр бөлімнің ағымдағы параметрлерін жинайды. Оң жақ баған бөлектелген бөлімдегі параметрлерді өзгертуге мүмкіндік береді.

4. Бөлімдегі параметрлерді қарап шығу үшін, толық параметрлер тақтасының сол жағындағы бөлімді басыңыз.

Ашылмалы мәзірлерді пайдалана отырып, көптеген параметрлерді қарап шығуға және өзгертуге болады.

Кейбір параметрлер жаңа тақтаны көрсету арқылы ыңғайлылықты ұсынады. Олар параметрдің оң жағында + (қосу белгісімен) көрсетіледі. Қабылдау үшін **OK** түймесін басу немесе осы тақтаға енгізілген барлық өзгертулерден бас тарту және егжей-тегжейлі параметрлер тақтасына оралу үшін **Cancel** (Бас тарту) түймесін басу керек.

5. Параметрлерді өзгертіп болған кезде келесі әрекеттердің бірін орындаңыз:
 - **Scan (Сканерлеу)** түймесін басыңыз. Сканерлеу аяқталғаннан кейін таңбаша өзгерістерін сақтау немесе қабылдамау сұралады.
 - Таңбашаның оң жағындағы сақтау белгішесін, содан кейін **Scan** (Сканерлеу) түймесін басыңыз.

Жаңа сканерлеу таңбашасын жасау (Windows)

Сканерлеуді жеңілдету үшін, жеке сканерлеу таңбашасын жасауға болады. Мысалы, фотосуреттерді көбіне JPEG пішімінде емес, PNG пішімінде сканерлеу және сақтау қажет болуы мүмкін.

1. Құжат фидеріне түпнұсқа құжаттың басып шығарылатын жағын жоғары қаратып қойыңыз немесе сканер әйнегіне төмен қаратып (белгішемен бұрышқа туралап) қойыңыз.
2. HP принтерінің бағдарламалық құралында (**Start** (Бастау) мәзірінен таба аласыз), **Scan** (Сканерлеу) опциясын, содан кейін **Scan a Document or Photo** (Құжатты немесе фотосуретті сканерлеу) түймесін түртіңіз.
3. **Create New Scan Shortcut** (Жаңа сканерлеу енбелгісін жасау) параметрін таңдаңыз.
4. Толық атауын енгізіп, жаңа белгіше негізделетін бұрыннан бар таңбашаны таңдаңыз да, **Create** (Жасау) түймесін басыңыз.
5. Жаңа таңбашаның параметрлерін қажеттінше өзгертіп, таңбашаның оң жағындағы сақтау белгішесін басыңыз



ЕСКЕРТПЕ: Кез келген сканерлеу параметрін қарап шығу және өзгерту үшін сканерлеу диалогтік терезесінің жоғарғы оң жақ бұрышындағы **More** (Басқа) сілтемесін басыңыз.

Қосымша ақпарат алу үшін [Сканерлеу параметрлерін өзгерту \(Windows\)](#) бөлімін қараңыз.

Веб-сканерлеу көмегімен сканерлеу

Webscan (Веб-сканерлеу) – EWS серверінің мүмкіндігі, ол веб-браузер арқылы фотосуреттер мен құжаттарды принтерден құрылғыға сканерлеуге мүмкіндік береді.



ЕСКЕРТПЕ: Қауіпсіздігіңізді қамтамасыз ету үшін EWS серверіндегі кейбір параметрлер құпиясөзбен қорғалған. Сұралса, құпиясөзді енгізіңіз. Бұл – EWS серверінде орнатылған құпиясөз немесе сияға қол жеткізу аймағындағы жапсырмада көрсетілген әдепкі PIN коды.

Веб-сканерлеуді қосу

1. EWS серверін ашыңыз. Қосымша ақпарат алу үшін [EWS серверіне кіру және пайдалану](#) бөлімін қараңыз.

2. **Settings** (Параметрлер) қойындысын басыңыз.
3. Сол жақ мәзірден **Security** (Қауіпсіздік) бөлімін басыңыз, содан кейін **Administrator Settings** (Әкімші параметрлері) түймесін таңдаңыз.
4. Веб-сканерлеуді қосу опциясын таңдаңыз.
5. **Apply** (Қолдану) түймесін басыңыз.

Веб-сканерлеу арқылы сканерлеу

Интернетте сканерлеу мүмкіндігі арқылы сканерлеу негізгі сканерлеу опцияларын ұсынады. Қосымша сканерлеу опцияларын немесе функционалдылығын алу үшін HP принтерінің бағдарламалық құралынан сканерлеңіз.

1. Құжат фидеріне түпнұсқа құжаттың басып шығарылатын жағын жоғары қаратып қойыңыз немесе сканер әйнегіне төмен қаратып (белгішемен бұрышқа туралап) қойыңыз. [Түпнұсқаларды салу](#) бөлімін қараңыз.
2. EWS серверін ашыңыз. Қосымша ақпарат алу үшін [EWS серверіне кіру және пайдалану](#) бөлімін қараңыз.
3. **Scan** (Сканерлеу) қойындысын басыңыз.
4. Сол жақ мәзірден **Webscan** (Веб-сканерлеу) опциясын басыңыз.
5. Қалаған опцияларды таңдаңыз, одан кейін **Start Scan** (Сканерлеуді бастау) түймесін басыңыз.

Сәтті сканерлеуге және көшіруге арналған кеңестер

Сәтті көшіру және сканерлеу үшін келесі кеңестерді пайдаланыңыз:

- Әйнек пен қақпақтың артын таза ұстаңыз. Сканер кез келген дақты немесе белгіні сканерленетін кескіннің бөлігі ретінде таниды.
- Түпнұсқаны сканер әйнегіне басып шығарылатын жағын төмен қаратып (белгішені бұрышқа туралап) салыңыз.
- Шағын түпнұсқаның үлкен көшірмесін жасау үшін түпнұсқаны компьютерге сканерлеңіз, сканерлеу бағдарламасындағы кескін өлшемін өзгертіңіз, содан кейін үлкейтілген кескіннің көшірмесін басып шығарыңыз.
- Дұрыс емес немесе жоқ сканерленген мәтінді болдырмау үшін бағдарламада жарықтық тиісті түрде орнатылғанын тексеріңіз.
- HP бағдарламалық құралын пайдаланғанда сканерлеу көзін (мысалы, сканер әйнегі) дұрыс таңдағаныңызды тексеріңіз.

Мобильдік факс

Мобильдік құрылғыдан немесе компьютерден бірден бірнеше бетті жылдам сканерлеу және факстеу үшін HP Smart қолданбасын пайдаланыңыз.

Мобильдік факс жіберу туралы толығырақ ақпарат алу үшін [HP Smart веб-сайтына](#) өтіңіз.

HP Smart қолданбасында мобильдік факсті пайдалану

1. Мобильдік құрылғы немесе компьютер желіге қосылғанын тексеріңіз. HP Smart қолданбасын іске қосып, HP тіркелгісіне кіріңіз немесе оны жасаңыз.
2. Мобильдік факс плиткасын таңдаңыз.

Егер **Мобильдік факс** плиткасы көрінбесе, оны төменде көрсетілген жолмен қосыңыз:

- Мобильдік құрылғыда: **Плиткаларды жекелендіру** опциясын түртіңіз, плитканы қосу үшін **Мобильдік факс** ауыстырып қосқышын басыңыз, содан кейін Негізгі экранға қайтыңыз.
- Windows 10 құрылғысында: **Параметрлер** бөлімін басып, **Плиткаларды жекелендіру** опциясын таңдаңыз, содан кейін плитканы қосу үшін **Мобильдік факс** ауыстырып қосқышын басыңыз. Содан кейін Негізгі экранға қайтыңыз.
- Mac құрылғысында: Мәзір жолағынан **HP Smart > Personalize Tiles** (Плиткаларды жекелендіру) опциясын таңдаңыз. Мобильдік факс опциясын **On** (Қосулы) ретінде орнатыңыз.



ЕСКЕРТПЕ: Мобильді факс белгілі бір елдерде/аймақтарда ғана қолжетімді. Егер Жекелендіру мәзірінде Мобильдік факс опциясын көрмесеңіз, мобильдік факс еліңізде/аймағыңызда қолжетімді болмауы мүмкін.

3. Мобильдік факс туралы қажетті ақпаратты толтырыңыз.
4. Мұқаба қосу үшін **Add a cover page** ауыстыру түймесін түртіңіз, одан кейін тақырып пен хабарды теріңіз.
5. Принтер немесе мобильдік құрылғы камерасымен факс арқылы жібергіңіз келетін элементті сканерлеңіз немесе қолдау көрсетілетін файл түрін тіркеңіз. Дайын болғанда факсті жіберіңіз.

Факс сенімді жеткізіледі және оның күйін HP Smart қолданбасында бақылай аласыз.

6 Принтерді конфигурациялау

Бұл бөлім принтерді конфигурациялау әдісін сипаттайды.

Принтерді embedded web server (EWS) арқылы конфигурациялау

Компьютерден басып шығару функцияларын басқару үшін енгізілген веб-серверді (EWS) пайдаланыңыз.

- принтер күйі туралы ақпаратты көру;
- Басып шығару материалдарының ақпаратын және күйін тексеру
- принтер мен жеткізілімдер туралы хабарландырулар алу;
- Желіні және принтер параметрлерін қарап, өзгерту

EWS серверіне кіру және пайдалану

Келесі әдістердің бірі арқылы EWS бетін ашуға болады:

- HP Smart қолданбасы
- HP принтерінің бағдарламалық құралы
- IP мекенжайын пайдаланатын веб-браузер
- Wi-Fi Direct байланысын пайдаланатын веб-браузер

EWS серверіне кірген кезде назар аударатын нәрселер

- Веб-браузерде веб-сайттың қауіпті екендігі туралы хабар көрсетілсе, жалғастыру үшін опцияны таңдаңыз. Веб-сайтқа кіру құрылғыңызға зиян тигізбейді.
- Әдепкі пайдаланушы аты – «әкімші».
- Қауіпсіздік мақсатында принтердің басты бетіндегі немесе EWS серверіндегі кейбір параметрлер құпиясөзбен қорғалған.
 - EWS веб-серверіне алғаш кіргенде, PIN кодын енгізіңіз. Бұл жеке идентификациялық нөмірді (PIN) принтердегі жапсырмадан таба аласыз.
 - Жапсырманы табу үшін сияға қол жеткізу қақпағын немесе картриджге қол жеткізу қақпағын ашыңыз.
 - EWS серверіне кірген соң, құпиясөзді EWS серверінен өзгерте аласыз.

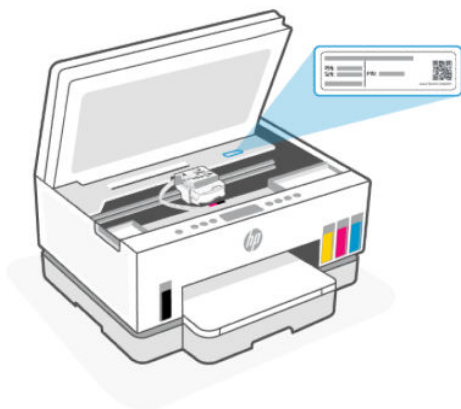

- Принтердің жалғанғану әдісіне байланысты EWS серверіндегі кейбір мүмкіндіктер қолжетімді болмауы мүмкін.
- EWS желілік брандмауэрден тыс қолжетімді емес.

EWS серверін HP Smart (IOS, Android және Windows 10) арқылы ашу

1. Компьютерде немесе мобильдік құрылғыда HP Smart қолданбасын ашыңыз. [Басып шығару, сканерлеу және басқару үшін HP Smart қолданбасын пайдаланыңыз](#) бөлімін қараңыз.
2. HP Smart ішінен принтерді таңдап, **Advanced Settings** (Кеңейтілген параметрлер) түймесін басыңыз немесе түртіңіз.

IP мекенжайы арқылы EWS серверін ашу үшін (Wi-Fi немесе Ethernet қосылымы)

1. IP мекенжайын анықтаңыз. Принтердегі Ақпарат түймесін  басып, ақпараттық бетті басып шығарыңыз.
2. Веб-браузерді ашып, мекенжай жолына IP мекенжайын немесе хост атауын енгізіп, **Enter** пернесін басыңыз немесе түртіңіз.

IP мекенжайы арқылы EWS серверін ашу үшін (Wi-Fi Direct қосылымы)

1. Құрылғыңыз бен принтер Wi-Fi Direct арқылы қосылғанына көз жеткізіңіз. [Бірдей Wi-Fi желісіне қосылған кезде басып шығару](#) бөлімін қараңыз.
2. Веб-браузерді ашып, мекенжай жолына принтердің келесі IP мекенжайын немесе хост атауын теріңіз, содан кейін **Enter** пернесін басыңыз немесе түртіңіз.

IP мекенжайы: 192.168.223.1

HP принтерінің бағдарламалық құралы (Windows 7) арқылы EWS серверін ашу

1. Компьютердің жұмыс үстелінен **Start** (Бастау) қойындысын басып, **All Programs** (Барлық бағдарламалар) бөлімін таңдаңыз, содан соң **HP** түймесін басып, принтерге арналған қалтаны басып, принтер атауы бар белгішені таңдаңыз, содан соң **HP Printer Assistant** (HP принтерінің көмекшісі) мүмкіндігін ашыңыз.



ЕСКЕРТПЕ: HP принтерінің бағдарламалық құралын орнату үшін Windows 7 Service Pack 1 (SP1) қажет.

2. **HP Printer Assistant** (HP принтерінің көмекшісі) ішінен **Print** (Басып шығару) қойындысын таңдаңыз.
3. **Printer Home Page (EWS)** (Принтердің басты беті (EWS)) опциясын таңдаңыз.

IP желі параметрлерін реттеу

Принтер желісінің параметрлерін конфигурациялау үшін келесі бөлімдерді пайдаланыңыз.

Егер құпиясөз енгізу керек болса, картриджге қол жеткізу аймағындағы жапсырмада көрсетілген PIN кодын енгізіңіз. [EWS серверіне кірген кезде назар аударатын нәрселер](#) бөлімін қараңыз.

Желі параметрлерін қарау немесе өзгерту

IP мекенжайын конфигурациялау параметрлерін көру немесе өзгерту үшін embedded web server (EWS) пайдаланыңыз.

1. EWS серверін ашыңыз. [EWS серверіне кіру және пайдалану](#) бөлімін қараңыз.
2. Желі жөніндегі ақпаратты алу үшін **Network** (Желі) қойындысын нұқыңыз. Қажет болған жағдайда, параметрлерді өзгертіңіз.

Желідегі принтердің атын өзгертіңіз

Принтерді дәл тану мақсатында желідегі атауын өзгерту үшін, embedded web server (EWS) пайдаланыңыз.

1. EWS серверін ашыңыз. [EWS серверіне кіру және пайдалану](#) бөлімін қараңыз.
2. **Network** (Желі) қойындысын басыңыз.
3. Сол жақ мәзірден **General** (Жалпы) бөлімін басыңыз.
4. **Network Identification** (Желідегі идентификация) опциясын басыңыз.
5. Қажетті өзгертулерді енгізіп, **Apply** (Қолдану) түймесін басыңыз.

IPv4 TCP/IP параметрлерін қолмен конфигурациялау

IPv4 мекенжайын, бағыныңқы желі маскасын және әдепкі шлюзді қолмен орнату үшін embedded web server (EWS) пайдаланыңыз.

1. EWS серверін ашыңыз. [EWS серверіне кіру және пайдалану](#) бөлімін қараңыз.
2. **Network** (Желі) қойындысын басыңыз.
3. Сол жақ мәзірден **Wired** (Сымды байланыс) түймесін басыңыз.
4. **IPv4 Configuration** (IPv4 конфигурациясын) басыңыз.
5. Қажетті өзгерістерді енгізіп, **Apply** (Қолдану) опциясын басыңыз.

Жүйенің құпиясөзін embedded web server (EWS) арқылы тағайындау немесе өзгерту

Рұқсаты жоқ пайдаланушылар принтер параметрлерін өзгерте алмауы үшін, принтерге және EWS серверіне кіруге әкімші құпиясөзін тағайындаңыз.

1. EWS серверін ашыңыз. [EWS серверіне кіру және пайдалану](#) бөлімін қараңыз.
2. **Settings** (Параметрлер) қойындысын басыңыз.

3. Сол жақ мәзірден **Security** (Қауіпсіздік) түймесін басыңыз.
4. **Password Settings** (Құпиясөз параметрлері) түймесін басыңыз.
5. Қажетті өзгертулерді енгізіп, **Apply** (Қолдану) түймесін басыңыз.



ЕСКЕРТПЕ: Құпиясөзді жазып алып, қауіпсіз орында сақтаңыз.

Принтерді жаңарту

Бұл тақырып принтердің микробағдарламасын жаңарту әдісін сипаттайды.

HP өнімнің функционалдығын жақсарту және ақаулықтарды жою үшін микробағдарлама жаңартуларын ауық-ауық шығарып тұрады. Әдепкі бойынша, егер принтер Интернетке қосылған болса, принтер белгілі бір уақыт аралығында жаңартуларды автоматты түрде тексеріп тұрады.

Принтерді embedded web server (EWS) арқылы жаңарту немесе параметрлерін өзгерту

1. EWS серверін ашыңыз. [EWS серверіне кіру және пайдалану](#) бөлімін қараңыз.
2. **Құралдар** қойындысын басыңыз.
3. Сол жақ мәзірден **Printer Updates** (Принтер жаңартулары) опциясын нұқыңыз, одан кейін **Firmware Updates** (Микробағдарлама жаңартулары) опциясын таңдаңыз.
4. Қалаған опцияны таңдаңыз, одан кейін **Apply** (Қолдану) түймесін басыңыз.

Веб-қызметтерді қолдану

Бұл тақырып веб-қызметтерді пайдалану әдісін сипаттайды.



ЕСКЕРТПЕ: Қауіпсіздігіңізді қамтамасыз ету үшін embedded web server (EWS) кейбір параметрлері құпиясөзбен қорғалған. Сұралса, құпиясөзді енгізіңіз. Бұл – EWS серверінде орнатылған құпиясөз немесе сияға қол жеткізу аймағындағы жапсырмада көрсетілген әдепкі PIN коды.

Веб-қызметтерді embedded web server (EWS) арқылы орнату

1. EWS серверін ашыңыз. [EWS серверіне кіру және пайдалану](#) бөлімін қараңыз.
2. **Web Services** (Веб-қызметтер) қойындысын нұқыңыз.
3. Сол жақ мәзірден **Web Services Settings** (Веб-қызметтер параметрлері) бөлімін басыңыз.
4. **Setup** (Реттеу) түймесін нұқып, жалғастыратын тиісті опцияны немесе түймені таңдаңыз, пайдалану шарттарын қабылдау үшін экрандағы нұсқауларды орындаңыз.



ЕСКЕРТПЕ: Прокси-параметрлеріне нұсқау берілсе және желіңіз прокси-параметрлерді пайдаланса, прокси-серверлерді орнату үшін экрандағы нұсқауларды орындаңыз. Қосымша ақпарат алу үшін желі әкімшісімен немесе желіні орнатқан адаммен хабарласыңыз.

5. Принтер серверге қосылған кезде, принтер мәліметтер бетін басып шығарады. Орнатуды аяқтау үшін ақпараттық беттегі нұсқауларды орындаңыз.

Веб-қызметті embedded web server (EWS) арқылы алып тастау

1. EWS серверін ашыңыз. [EWS серверіне кіру және пайдалану](#) бөлімін қараңыз.
2. **Web Services** (Веб-қызметтер) қойындысын нұқыңыз.
3. Сол жақ мәзірден **Web Services Settings** (Веб-қызметтер параметрлері) бөлімін, **Remove Web Services** (Веб-қызметтерді өшіру) бөлімін басыңыз, содан кейін экрандағы нұсқауларды орындаңыз.

7 Сия мен басып шығару механизмдерін басқару

Бұл бөлімде сия мен басып шығару механизмдерін басқару әдісі сипатталған.

Сия деңгейлерін тексеру

Сия деңгейлерін принтердегі сия сауыттарынан тексеруіңізге болады. Сауыттарды қашан толтыру керектігін анықтау үшін HP принтерінің бағдарламалық құралын немесе принтердің басқару тақтасын тексеруге болады.

Егер HP Smart қолданбасын пайдалансаңыз, таңдалған принтердегі сияның болжамды деңгейі Негізгі экранда көрсетіледі.

Принтердің бағдарламалық құралы арқылы сияның болжамды деңгейін тексеру (Windows)

1. HP принтерінің бағдарламалық құралында (**Start** (Бастау) мәзірінде қолжетімді) терезенің жоғарғы жағында **Estimated Levels (Болжалды деңгейлер)** параметрін басыңыз.
2. Құралдар тақтасынан **Estimated Levels (Анықталған деңгейлер)** қойындысын басыңыз.

Сия сауыттарын толтыру



ЕСКЕРТПЕ: Сия сауыттарын дұрыс емес толтыру және/немесе HP компаниясы шығармаған картриджді пайдалану нәтижесінде қажет етілетін өнімге қызмет көрсету немесе жөндеу жұмыстары кепілдікке кірмейді.

Сия сауыттарын қайта толтыру

1. Сияға қол жеткізу есігі мен сауыт қақпақтарын ашыңыз.

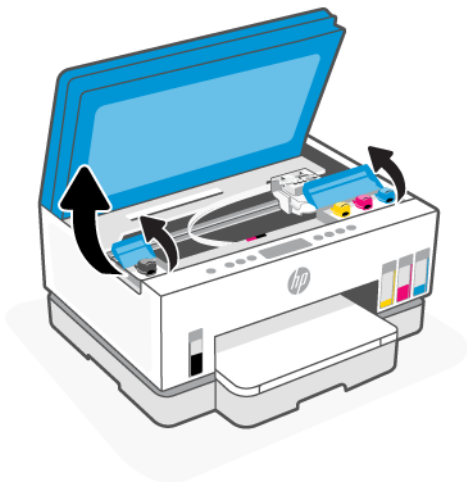

2. Қайта толтырылатын сия сауытының қақпақшасын ашыңыз.

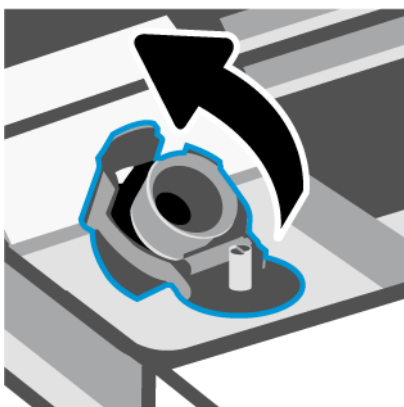

3. Сіздегі сия бөтелкелеріне байланысты мына әрекеттердің бірін орындаңыз:

- **Бұрандалы қалпақшалы шишалар:** Сия шишасының қалпақшасын бұрап ашыңыз.



- **Бекітпелі қалпақшалы шишалар:** Сия шишасының қалпақшасын бұрап ашыңыз, шишадағы тығыздағышты алып тастаңыз, қалпақшаны бұрап жабыңыз. Одан кейін қалпақшаның аузын көтеріп ашыңыз.

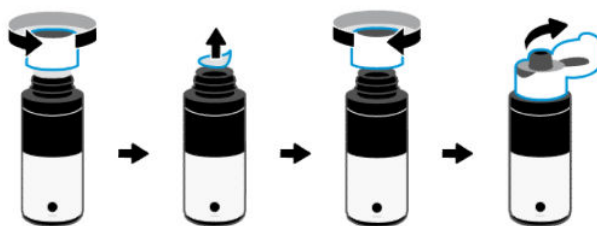

4. Сия бөтелкесінің түсі сия сауытының түсімен бірдей болуы керек.

Шишаны сауытқа төңкеріп қойыңыз, шишаның аузы сауыттың шүмегіне дұрыс киілгеніне көз жеткізіңіз.

 **ЕСКЕРТПЕ:**

- Бұрандалы қапқақты шишаның аузын сауыттың шүмегіне ақырын басып, ол орнына түскенде сырт еткен дыбыс шығуы керек.
- Сия толтыру кезінде сия бөтелкелерін қыспаңыз. Сіздегі сия бөтелкелері әр түрлі болуы мүмкін.
- Бөтелкеде қалған сия бар болса, бөтелкені салқын және құрғақ жерде тік күйде сақтаңыз.

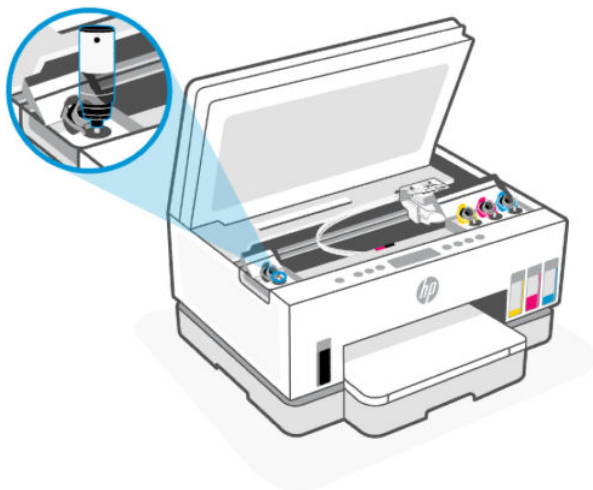

5. Сия сауытқа толғанша құйылсын.

Сия бірден төгілмесе, бөтелкені алыңыз және сауытқа тиісті түрде қайта салыңыз.

6. Сауыт қақпағын мықтап жабыңыз.



7. Басқа сия сауыттарын қайта толтыру үшін 2-6-қадамдарды орындаңыз.
8. Сауыт қақпақтарын және сияға қол жеткізу есігін жабыңыз.

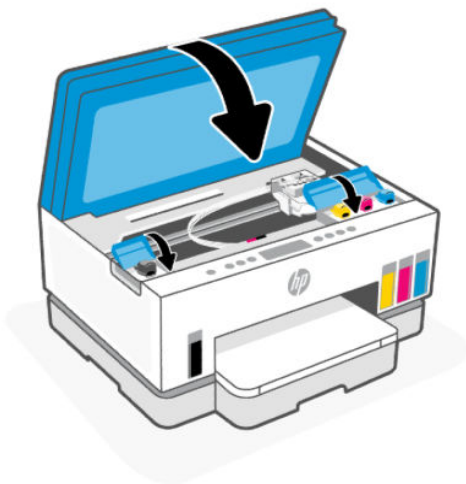

Сия шишаларымен жұмыс істеу кеңестері

Сия шишаларымен жұмыс істегенде мына кеңестерді пайдаланыңыз:

- Балалардың қолы жетпейтін жерге қойыңыз.
- Сия шишаларын сия сауыттарын толтыруды жоспарлағанда ғана ашыңыз.
- Сия ағып кетпес үшін, ашық сия шишасын қисайтуға, шайқауға немесе қысуға болмайды.
- Сия шишаларын салқын, қараңғы жерде сақтаңыз.
- Ішпеңіз немесе ауызға салмаңыз.

Сия жабдықтарына тапсырыс беру

Сия шишаларына тапсырыс бермес бұрын, сия шишасы нөмірлерін анықтау үшін сия шишаларындағы белгілерді қараңыз. Сонымен қатар бұл ақпаратты сияға қол жеткізу аймағындағы белгіден табуға болады.

Принтерге арналған түпнұсқа HP жабдықтарына тапсырыс беру үшін www.hp.com/buy/supplies сайтына кіріңіз. Принтеріңіз үшін дұрыс сия шишаларын табу үшін, сұралған болса, еліңізді/аймағыңызды таңдап, сұрауларды орындаңыз.



ЕСКЕРТПЕ: Елдердің/аймақтарың барлығында бірдей сия шишаларына желі арқылы тапсырыс бере алмайсыз. Егер ол еліңізде/аймағыңызда қол жетімді болмаса, жергілікті HP дүкенін аралап жүргенде жабдықтар туралы ақпаратты қарауға немесе анықтама үшін бір тізімді басып шығарып алуға болады.

Тек қара сиямен басып шығару (Windows)

1. Бағдарламалық құралдан **Печать** (Басып шығару) түймесін таңдаңыз.
2. Принтердің таңдалғанын тексеріңіз.
3. **Свойства** (Сипаттар) диалогтық терезесін ашатын түймені басыңыз.

Бағдарламалық құралға байланысты бұл түйме **Свойства** (Сипаттар), **Опции** (Опциялар), **Установка принтера** (Принтерді орнату), **Printer Properties** (Принтер сипаттары), **Printer** (Принтер) немесе **Предпочтения** (Таңдаулы параметрлер) деп аталуы мүмкін.

4. Қажетті параметрлерді таңдаңыз.

- **Windows 10**

- **Paper/Quality** (Қағаз/сапа) қойындысын басыңыз.
- **Print in Grayscale** (Сұр түстермен басып шығару) тармағында тізімнен **Black Ink Only** (Тек қара сия) параметрін таңдаңыз, содан кейін **OK** түймесін басыңыз.

- **Windows 7**

- **Layout** (Орналасу) немесе **Paper/Quality** (Қағаз/Сапа) қойындысында **Advanced** (Кеңейтілген) түймесін **Advanced Options** (Кеңейтілген опциялар) диалогтық терезесін ашу үшін басыңыз.
- **Print in Grayscale** (Сұр түстермен басып шығару) ашылмалы тізімінде **Black Ink Only** (Тек қара сия) параметрін таңдаңыз, содан кейін **OK** түймесін басыңыз.

Басып шығару сапасын жақсарту

Басып шығару сапасын жақсарту мақсатында басып шығару механизмдерін тазалау мен туралау ұсынылатын-ұсынылмайтынын анықтау үшін диагностикалық бетті басып шығаруға болады.

Басып шығару сапасының диагностикалық бетін басып шығару үшін [Есептерді принтердің басқару панелінен басып шығару](#) бөлімін қарап шығыңыз.

HP Smart қолданбасын басып шығару сапасын жақсарту үшін де пайдалануға болады. Осы бағдарлама туралы ақпарат алу үшін, [Басып шығару, сканерлеу және басқару үшін HP Smart қолданбасын пайдаланыңыз](#) қараңыз.

Басып шығару сапасының диагностикалық бетін басып шығару (Windows)

1. Кіріс науасына қолданылмаған Letter немесе қарапайым A4 ақ қағазын салыңыз.
2. HP принтерінің бағдарламалық құралында (**Start (Бастау)** мәзірінде қолжетімді) терезенің жоғарғы жағында **Басып шығару және сканерлеу** параметрін басыңыз.
3. **Print (Басып шығару)** бөлімінде **Maintain Your Printer (Принтерге күтім жасау)** пәрменін басып, Құралдар тақтасына кіріңіз.
4. Құралдар тақтасында **Device Services (Құрылғы қызметтері)** қойындысын басыңыз, одан кейін бетті басып шығару опциясын басыңыз.

Басып шығару сапасын диагностикалау бетімен танысу

1. Қара, көк, қызыл және сары қораптарды диагностикалық беттегі басқа мазмұнмен бірге қарап шығыңыз.

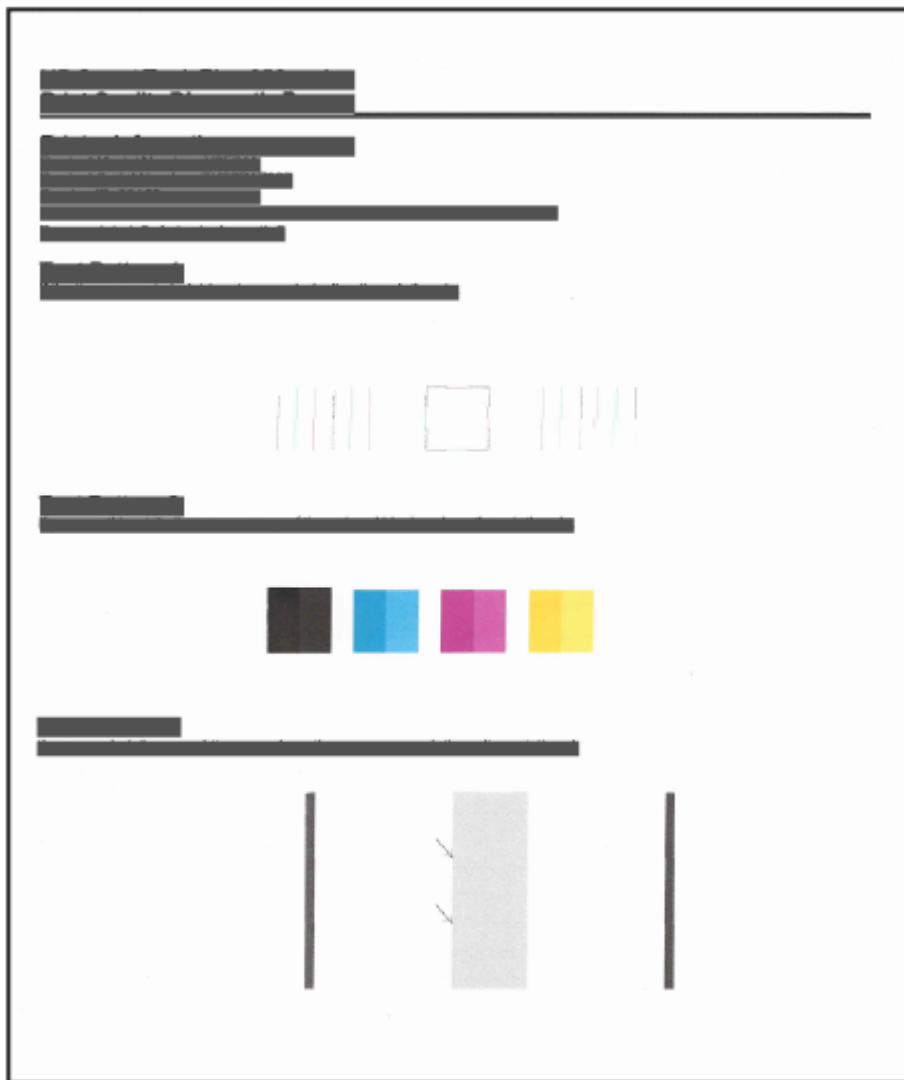

2. Диагностикалық бетте түсті және қара жолақтар жағылса немесе бос бөліктерін көрсеңіз, басып шығару механизмдерін автоматты тазалауды орындаңыз.

[Басып шығару механизмдерін туралау және тазалау](#) бөлімін қараңыз.

3. Егер басылған материалдарда түзу сызықтар қисық болып шықса немесе диагностикалық бет басып шығару механизмдерін туралауды нұсқаса, онда басып шығару механизмдерін автоматты туралауды орындаңыз.

[Басып шығару механизмдерін туралау және тазалау](#) бөлімін қараңыз.

4. Басып шығару механизмдерін тазалау және туралаудан кейін де басып шығару сапасында ақаулықтар болса, HP қолдау қызметімен хабарласыңыз.

Басып шығару механизмдерін туралау және тазалау

Принтердің басып шығару механизмдерін автоматты түрде туралайтын және тазалайтын функциясы бар.

Туралау мен тазалау ұсынылатын не ұсынылмайтынын анықтау үшін басып шығару сапасының диагностикалық бетін тексеруге болады. [Басып шығару сапасын диагностикалау бетімен танысу](#) бөлімін қараңыз.

- **Басып шығару механизмдерін туралау:** Басып шығару механизмдерін (картридждерді) тураласаңыз, басып шығару сапасы жақсарады. Басылған материалдарда немесе басып шығару сапасының диагностикалық бетінде реттелмеген түстер немесе сызықтар байқасаңыз, туралауды орындау керек.
- **Басып шығару механизмдерін тазалау:** Егер басылған материалдар сызылған болса немесе түстер сәйкеспесе не мүлде болмаса, басып шығару механизмдерін тазалау қажет болуы мүмкін.



ЕСКЕРТПЕ:

- Тазалау процесінде басып шығару механизмдерін тазалауға тырысу үшін бір бет басып шығарылады.
- Басып шығару механизмдерін қажет болғанда ғана тазалаңыз. Қажетсіз тазалау сияны босқа кетіреді және басып шығару механизмдерінің жұмыс істеу мерзімін азайтады.

Басып шығару механизмін embedded web server (EWS) арқылы туралау немесе тазалау

1. EWS серверін ашыңыз. [EWS серверіне кіру және пайдалану](#) бөлімін қараңыз.
2. **Құралдар** қойындысын басыңыз.
3. Сол жақ мәзірден **Utilities** (Утилиталар) опциясын басып, **Print Quality Toolbox** (Басып шығару сапасы құралдар тақтасын) таңдаңыз.
4. Басып шығару механизмдерін туралау немесе тазалау үшін опцияның жанындағы түймені басыңыз.

Басып шығару механизмдерін туралау немесе тазалау (Windows)

1. Кіріс науасына қолданылмаған Letter немесе қарапайым A4 ақ қағазын салыңыз.
2. HP принтерінің бағдарламалық құралында (**Start (Бастау)** мәзірінде қолжетімді) терезенің жоғарғы жағында **Басып шығару және сканерлеу** параметрін басыңыз.
3. **Print (Басып шығару)** бөлімінде **Maintain Your Printer (Принтерге күтім жасау)** пәрменін басып, Құралдар тақтасына кіріңіз.
4. Құралдар тақтасында **Device Services** (Құрылғы қызметтері) қойындысын басыңыз, қалаған опцияны басыңыз, одан кейін экрандағы нұсқауларды орындаңыз.

Принтерді тазалау

Беттің артқы жағына дақтар түспеуі үшін принтер бағдарламалық құралынан тазалау процедурасын орындауға болады.

Принтерді принтер бағдарламалық құралынан тазалау (Windows)

1. Кіріс науасына қолданылмаған Letter немесе қарапайым A4 ақ қағазын салыңыз.
2. HP принтерінің бағдарламалық құралында (**Start (Бастау)** мәзірінде қолжетімді) терезенің жоғарғы жағында **Басып шығару және сканерлеу** параметрін басыңыз.
3. **Print (Басып шығару)** бөлімінде **Maintain Your Printer (Принтерге күтім жасау)** пәрменін басып, Құралдар тақтасына кіріңіз.
4. Құралдар тақтасында **Device Services (Құрылғы қызметтері)** қойындысын басыңыз, қалаған опцияны басыңыз, одан кейін экрандағы нұсқауларды орындаңыз.

Сиямен және басып шығару механизмдерімен жұмыс істеу туралы кеңестер

Басып шығару механизмі туралы кеңестер

Басып шығару механизмдерімен жұмыс істегенде мына кеңестерді пайдаланыңыз:

- Түпнұсқа HP басып шығару механизмдерін пайдаланыңыз.
- Басып шығару механизмдерін абайлап ұстаңыз. Басып шығару механизмдерін құлатып алмаңыз және электр түйіспелер мен басып шығару шүмектерін ештеңеге тигізбеңіз.
- Басып шығару механизмдері кеуіп қалуына жол бермеу үшін принтерді әрдайым Қуат түймесін басу арқылы өшіріңіз және Қуат түймесінің жарығы өшкенін күтіңіз.
- Басып шығару механизмдерін орнатуға дайын болмайынша ашпаңыз және шешпеңіз, себебі бұның салдарынан басып шығару сапасына әсер ететін мәселелер туындауы мүмкін. Басып шығару механизмдерінде таспаны қалдыру сияның булануын азайтады.
- Қара және түрлі түсті басып шығару механизмін дұрыс орнатыңыз. [Басып шығару механизмдері дұрыс орнатылғанын тексеру](#) бөлімін қараңыз.
- Принтерді реттеуден кейін, нұсқау берілмесе, басып шығару механизмінің қақпағын ашпаңыз.
- Басып шығару сапасын жақсарту үшін басып шығару механизмдерін туралауға болады. Қосымша ақпаратты [Басып шығару сапасын жақсарту](#) бөлімінен қараңыз.
- Егер қандай да бір себепке байланысты басып шығару механизмін принтерден шығарған болсаңыз, оны мүмкіндігінше тез қайта қоюға тырысыңыз. Егер принтердің сыртын қорғалмаған күйде қалдырсаңыз, басып шығару механизмі кеуіп кетуі мүмкін.

Сия туралы кеңестер

Сиямен жұмыс істегенде мына кеңестерді пайдаланыңыз:

- Басып шығармас бұрын, сия сауыттарындағы сия деңгейі төмен еместігіне көз жеткізіңіз. [Сия деңгейлерін тексеру](#) бөлімін қараңыз.
- Сия сауыттарындағы сия деңгейі төмен болса, оларды қайта толтырыңыз. Сия сауыттарының ішінде сия аз бола тұра басып шығарсаңыз, принтеріңіз зақымдалуы мүмкін.

- Принтерді еңкейтпеңіз.



ЕСКЕРТПЕ: Түпнұсқа HP басып шығару механизмдері және сиясы жақсы нәтижелерді әрдайым оңай беру үшін жасалып, HP принтерлерімен және қағаздарымен тексеріледі.

HP компаниясы өздері шығармаған жабдықтардың сапасына немесе сенімді екендігіне кепілдік бере алмайды. HP компаниясы шығармаған жабдықтарды пайдалану нәтижесінен болған принтер қызмет көрсету немесе жөндеу жұмыстары кепілдікке кірмейді.

Принтерді жылжыту

Принтерге зақым келуіне не сияның ағуына жол бермеу үшін мына нұсқауларды орындаңыз.

Егер принтерді үйде не кеңсе ішінде тасымалдайтын болсаңыз, басып шығару механизмі қақпағын жауып, принтерді көлденең ұстаңыз.

Принтерді үй немесе кеңсе сыртынан тыс жерге тасу үшін, принтерді қорапта көшіруге арналған нұсқауларды қараңыз немесе hp.com/support сайтына кіріңіз.

8 Мәселені шешу

Бұл бөлімде жалпы ақаулардың шешімдері ұсынылған.

Егер ұсыныстар мәселелерді шешуге көмектеспесе, қолдау қызметтерінің бірін пайдаланып көмек алуға тырысыңыз, [HP support](#) бөлімін қараңыз.

HP Smart қолданбасы мен принтердің басқару тақтасынан да анықтама алуға болады:

- HP Smart: принтер мәселелері (қағаз кептелістері және басқа мәселелер) туралы ескертулерді, анықтама мазмұнына сілтемелер және қосымша көмек алу үшін хабарласу опцияларын береді. [Басып шығару, сканерлеу және басқару үшін HP Smart қолданбасын пайдаланыңыз](#) бөлімін қараңыз.
- Принтердің басқару тақтасы: [Басқару панелінің шамдарымен және дисплей белгішелерімен танысу](#) бөлімін қараңыз.

Кептелістер және қағаз беру құралының ақаулары

Бұл тақырып кептелістер мен қағаз беру мәселелерін шешуге көмектеседі.

Қағазды немесе басып шығару кареткасының кептелісін тазалау

Қағаз кептелісі бірнеше жерде пай да болуы мүмкін. Басып шығару кареткасының кептелістері үшін қағазды қоса, сияға қол жеткізу аймағындағы басып шығару кареткасын блоктайтын кез келген заттарды алып тастаңыз.



ЕСКЕРТПЕ: Кептелген заттарды алып тастау үшін кез келген құралды немесе басқа құрылғыларды пайдаланбаңыз. Принтер ішінен кептелген заттарды алғанда әрқашан сақ болыңыз.

Науадағы қағаз кептелісін тазалау

1. Кіріс науасын алып тастаңыз.
2. Шығыс науасын шығарып алыңыз.

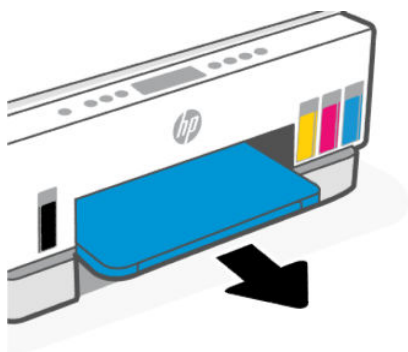

3. Дуплекстеуші тақтаны шығарыңыз. Ол үшін науалар тұрған аралыққа қолыңызды абайлап кіргізіп, тақтаны тартып шығаруыңыз керек.

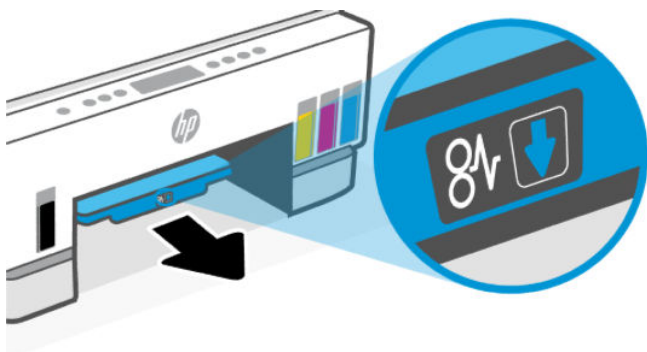

4. Кептелген қағазды алыңыз.

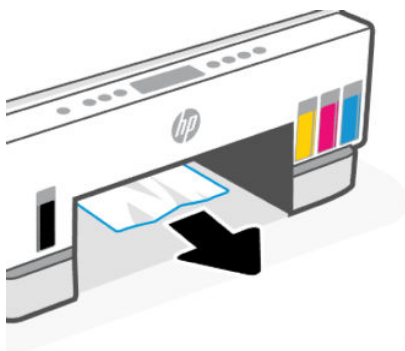

5. Дуплекстеуші тақтаны, шығыс науаны, одан кейін кіріс науаны қайта салыңыз.

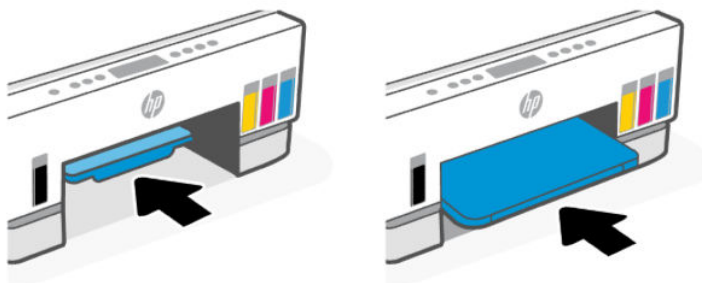

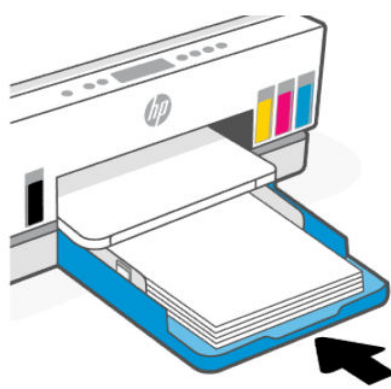
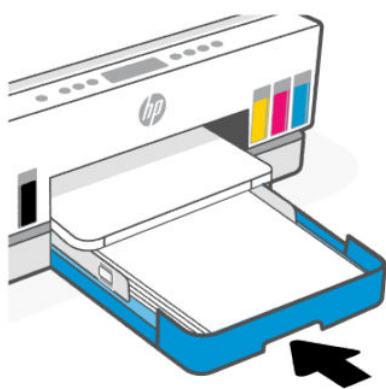

Принтердің ішінен қағаз кептелісін тазалау

1. Сияға қол жеткізу есігін көтеріңіз.



2. Кептелген қағазды алыңыз.

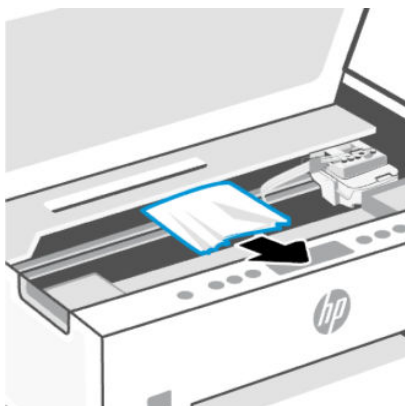

3. Сияға қол жеткізу есігін жабыңыз.

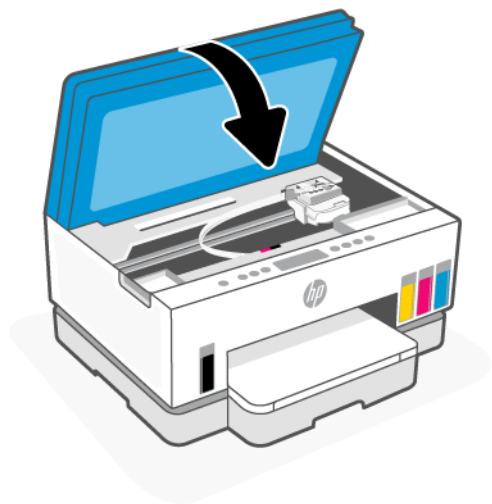

Принтердің артқы жағынан қағаз кептелістерін тазалау

1. Принтердің артқы жағындағы есікті ашыңыз.

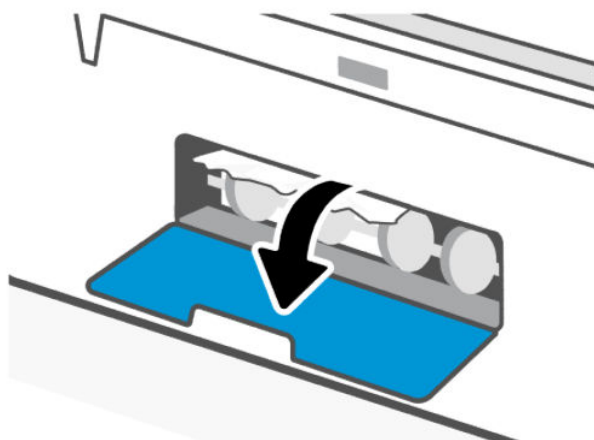

2. Кептелген қағазды алыңыз.

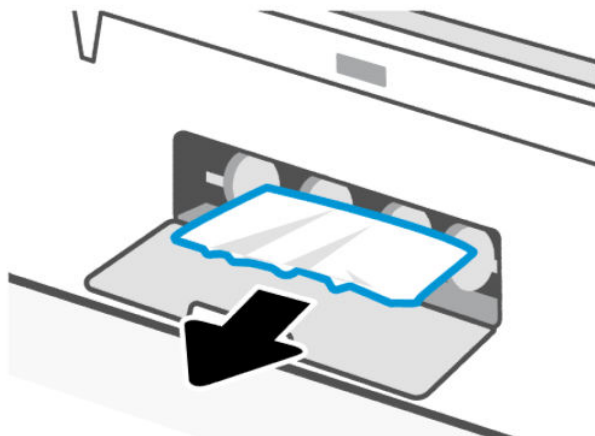

3. Артқы есікті жабыңыз.

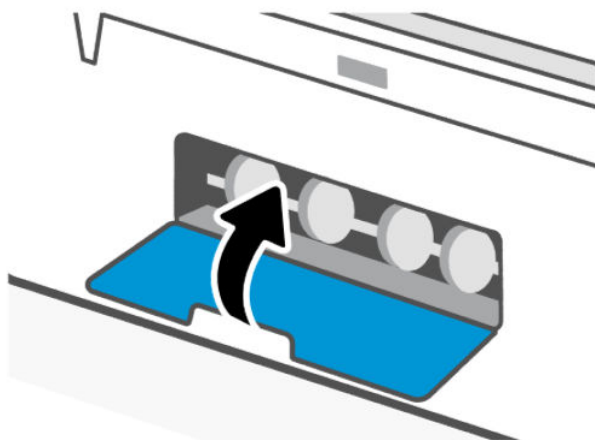

Құжатты беретін құралды кептеліп қалған қағаздан тазарту (кейбір принтер үлгілерінде)

 **ЕСКЕРТПЕ:** Егер құжатты беретін құралды пайдаланғанда қағаз қайта-қайта кептеліп қала берсе және құжатты беретін құралдың кептелмеуіне басқа әдістер көмектеспесе, құжатты беретін құрылғы әйнегінің аумағын құрғақ, түксіз матамен тазалап көріңіз. [Құжатты беретін құрал әйнегінің аумағын тазалау \(кейбір принтер үлгілерінде\)](#) бөлімін қараңыз.

1. Құжатты беретін құралдың қақпағын ашыңыз.

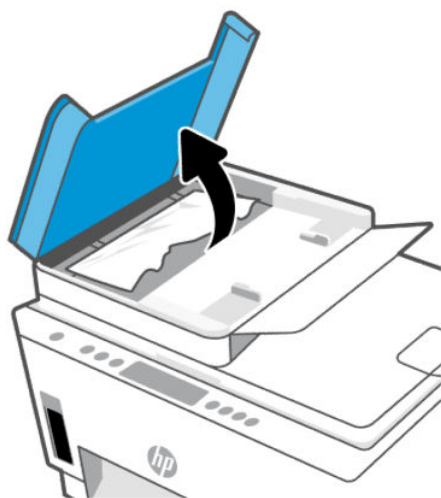

2. Кептелген қағазды алыңыз.

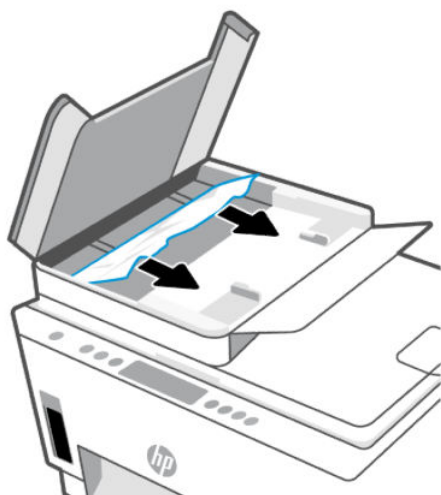

3. Құжатты беретін құралдың қақпағын жабыңыз.

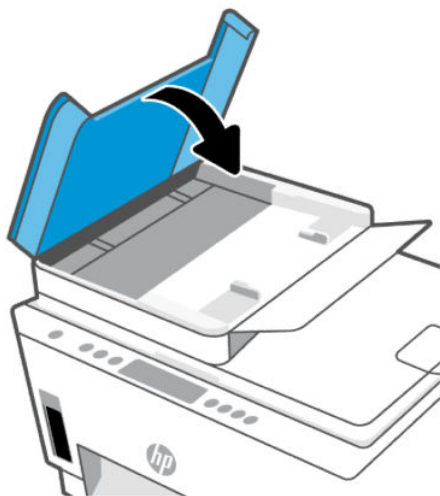

Қағаз кептелістерін болдырмау әдісі

Қағаздың кептеліп қалуына жол бермес үшін осы нұсқауларды орындаңыз.

- Кіріс науаны шамадан тыс толтырып жіберуге болмайды, бірақ ең жақсы нәтижелерге қол жеткізу үшін кемінде 5 бет жүктелу керек.
- Принтер пайдаланылмайтын кезде ондағы қағазды алып тастап және науаны жауып, оны шаң мен ластан таза ұстаңыз.
- Басып шығарылған қағаздарды жайлап шығыс науасынан алып тастаңыз.
- Кіріс науасына салынған қағаздардың тегіс орналасқанына және ұштары бүгілмегеніне немесе жыртылмағанына көз жеткізіңіз.
- Кіріс науаға әр түрлі және өлшемдері әркелкі қағаздарды бірге салмаңыз; кіріс науасындағы қағаздың барлығы бірдей өлшемде және түрде болуы қажет.

Ең оңтайлы жұмыс өнімділігі үшін HP қағазын пайдаланыңыз. HP қағазы туралы қосымша ақпаратты [Қағаз негіздері](#) бөлімінен қараңыз.

- Барлық қағаздарға нық сәйкестендіру үшін кіріс науасындағы қағаз енінің бағыттауыштарын реттеңіз. Кіріс науасындағы қағазды қағаздың енін бағыттауыштардың майыстырмайтынын тексеріңіз.
- Қағазды кіріс науасының ішіне қатты итермеңіз.
- Принтер басып шығарып жатқанда қағазды салмаңыз. Қағазды салмас бұрын принтердің нұсқауын күтіңіз.

Қағаз беру ақауларын шешу

Сізде қандай мәселе бар?

- **Қағаз кіріс науасынан алынбайды**
 - Кіріс науасына қағаз салынғандығын тексеріңіз. [Қағазды салу](#) бөлімін қараңыз.

- Барлық қағаздарға нық сәйкестендіру үшін кіріс науасындағы қағаз енінің бағыттауыштарын реттеңіз. Кіріс науасындағы қағазды қағаздың енін бағыттауыштардың майыстырмайтынын тексеріңіз.
- Кіріс науасындағы қағаздың бұратылып қалмағанын тексеріңіз. Қағаздың шиыршықталған жағын қарсы бағытта майыстырып, оны түзетіңіз.
- Бұратылуды немесе мыжытуды болдырмау үшін барлық қолданылмаған қағазды тегіс жабық қалтада сақтаңыз.
- Басып шығару аяқталғаннан соң, пайдаланылмаған фотосурет қағазын кіріс науадан алып тастаңыз. Фотосурет қағазын шиыршықталмайтындай етіп орнатыңыз, дұрыс орналастырмау басып шығару сапасының төмендеуіне әкеп соғуы мүмкін.
- Қағаз роликтерін тазалау.
- **Беттер жылжып кеткен**
 - Кіріс науасына салынған қағаздың қағаз енін бағыттауыштарына реттелгенін тексеріңіз. Қажет болғанда, принтерден кіріс науасын шығарып алыңыз да, қағаз бағыттауыштарының дұрыс реттелгенін тексере отырып, қағазды дұрыс қайта салыңыз.
 - Қағазды принтерде басып шығару процесі жүріп жатпағанда салыңыз.
 - Есіктің артқы жағы қауіпсіз түрде жабылғанын тексеріңіз.
- **Бірнеше бет алынып жатыр**
 - Барлық қағаздарға нық сәйкестендіру үшін кіріс науасындағы қағаз енінің бағыттауыштарын реттеңіз. Кіріс науасындағы қағазды қағаздың енін бағыттауыштардың майыстырмайтынын тексеріңіз.
 - Кіріс науасына өте көп қағаз салынбағандығын тексеріңіз.
 - Салынған қағаздың бөліктері бір-бірімен байланыспайтындығын тексеріңіз.
 - Жақсы әрі тиімді жұмыс істеу үшін HP қағазын пайдаланыңыз.
 - Қағаз роликтерін тазалау.

Қағаз ролигін қолмен тазалау

1. Келесі заттарды алыңыз:
 - Мамықсыз ұзын мақта тампоны
 - Қайнатылған, сүзгіден өткен немесе бөтелкедегі су (кран суының принтерді зақымдауы мүмкін)
2. Принтерді өшіру үшін Қуат түймесін () басыңыз.
3. Ток сымын принтердің артынан ажыратыңыз.
4. Принтерден басқа барлық кабельдерді ажыратыңыз.
5. Кіріс науасын алып тастаңыз.

6. Шығыс науасын шығарып алыңыз.

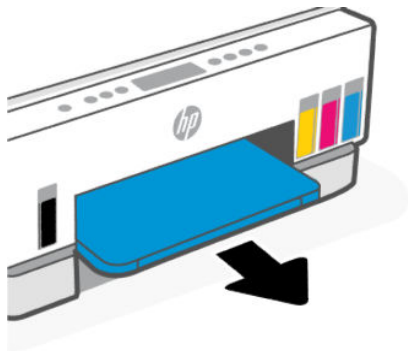

7. Науалар тұрған аралыққа қарап, сұр қағазды алу роликтерін табыңыз. Аймаққа жарық түсіру үшін қол шамның қажет болуы мүмкін.
8. Ұзын мақта тампонын бөтелкедегі немесе қайнатылған сумен сулап, қажетсіз суды сығып алыңыз.
9. Роликтерді тампонмен басып, оларды өзіңізден ары қарай саусақтарыңызбен айналдырыңыз. Шаң мен кірден тазарту үшін қажетті шамада ысқылаңыз.
10. Роликтер кепкенше 10 немесе 15 минут күте тұрыңыз.
11. Шығыс науа мен кіріс науаны суретте көрсетілгендей қайта салыңыз.

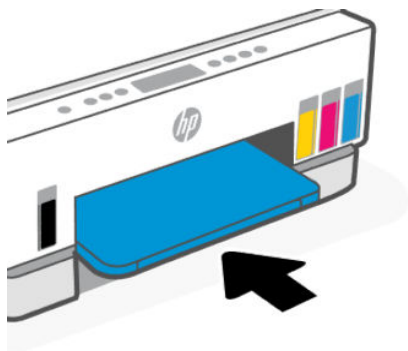

12. Қуат кабелін принтердің артқы бөлігінен кері қосыңыз.
13. Қажет болған жағдайда кез келген басқа кабельді принтерге қайта қосыңыз.
14. Принтерді қосу үшін Питание (Қуат) түймешігін басыңыз.

Басып шығару механизмінің мәселесі

Бұл тақырып басып шығару механизмінің мәселелерін шешуге көмектеседі.

1. Басып шығару механизмі дұрыс орнатылғанын тексеріңіз.
2. Басып шығару механизмінің түйіспелерін тазалаңыз.
3. Көмек алу үшін HP қолдау қызметімен хабарласыңыз. hp.com/support сайтына өтіңіз.

Басып шығару механизмдері дұрыс орнатылғанын тексеру

ЕСКЕРТПЕ:

- Осындағы нұсқауларды тек осы бөлімге қатысты қолдануға болады. Принтерді реттеп болған соң нұсқауда көрсетілмесе, басып шығару механизмінің қақпағын ашпаңыз.
- Басып шығару механизмдерін абайлап ұстаңыз. Басып шығару механизмдерін құлатып алмаңыз және электр түйіспелер мен басып шығару шүмектерін ештеңеге тигізбеңіз.

1. Принтердің қосылып тұрғанын тексеріңіз.
2. Сияға қол жеткізу есігін көтеріңіз. Басып шығару механизмінің ортаға жылжуын және тоқтауын күтіңіз.

 **ЕСКЕРТПЕ:** Принтерді реттеп болған соң нұсқауда көрсетілмесе, басып шығару механизмінің қақпағын ашпаңыз.

3. Басып шығару механизмін алып, қайта енгізіңіз.
 - а. Басып шығару механизмінің қақпағын ашу үшін көк түймені басыңыз.
 - ә. Басып шығару механизмін кареткадан алып тастаңыз.

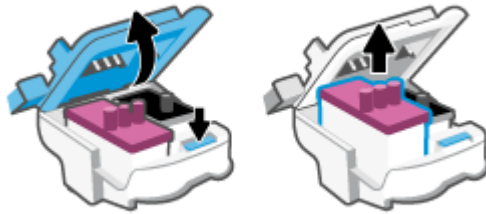

- б. Егер басып шығару механизміден қызғылт сары қақпақ немесе таспа тапсаңыз, оны алып тастаңыз.

 **ЕСКЕРТУ:** Электр түйіспелерге және басып шығару шүмектеріне тиіспеңіз.

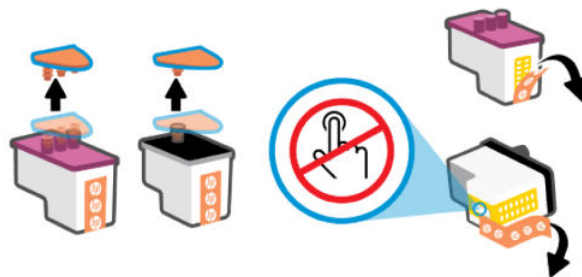

- в. Басып шығару механизмін ұясына салыңыз, орнына түскенде сырт еткен дыбыс шығады.

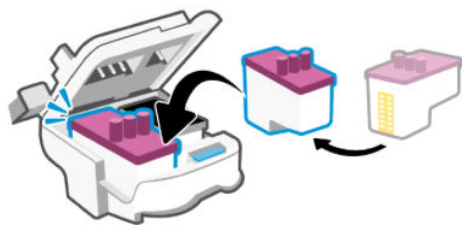

- г. Басып шығару механизмiнiң қақпағын жабыңыз.

Каретка кептелiстерi сияқты мәселелер туындамас үшiн оның тиiстi түрде жабылғанын тексерiңiз.

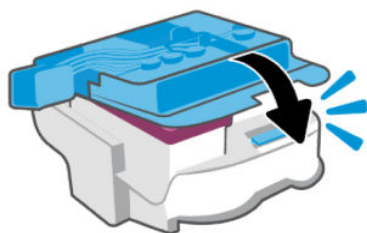

4. Сияға қол жеткізу есігін жабыңыз.

Басып шығару механизмi контактілерін тазалау

ЕСКЕРТПЕ:

- Басып шығару механизмiнiң қақпағын ашып, қажет болса, тек басып шығару механизмiнiң контактілерін тазалаңыз; мысалы, басып шығару механизмiн анықтау мүмкін болмаса.

Осы жердегi нұсқауларды тек осы бөлiмге қолдануға болады. Принтердi реттеуден кейiн, нұсқау берiлмесе, басып шығару механизмiнiң қақпағын ашпаңыз.

- Тазалау процесi бiрнеше минутты ғана алады. Басып шығару механизмi принтерге мүмкiндiгiнше жылдам қайта орнатылғанын тексерiңiз. Басып шығару механизмiн принтердiң сыртында 30 минуттан аса қалдырмаған жөн. Бұл басып шығару механизмдерiне зақым келтiруi мүмкiн.
- Басып шығару механизмдерiн абайлап ұстаңыз. Басып шығару механизмдерiн құлатып алмаңыз және электр түйiспелер мен басып шығару шүмектерiн ештеңеге тигiзбеңiз.

-
1. Принтердiң қосылып тұрғанын тексерiңiз.

2. Сияға қол жеткiзу есiгiн көтерiңiз.

 **ЕСКЕРТПЕ:** Принтердi реттеуден кейiн, нұсқау берiлмесе, басып шығару механизмiнiң қақпағын ашпаңыз.

-
3. Басып шығару механизмiнiң қақпағын ашу үшiн көк түймесiн басыңыз.

4. Қате туралы хабарда көрсетілген басып шығару механизмін шығарыңыз.

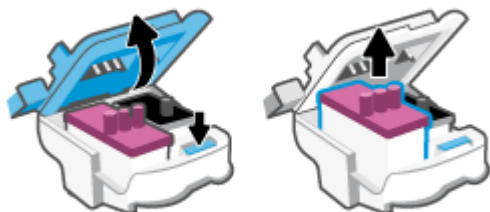

5. Басып шығару механизмі контактілері мен принтер контактілерін тазалаңыз.

- а. Басып шығару механизмін шеттерінен ұстаңыз және басып шығару механизміне электр контактілерін салыңыз.

Басып шығару механизмінде орналасқан алтын түсті металдан жасалған кішкентай тік бұрыштар.



ЕСКЕРТПЕ: Электр түйіспелерге және басып шығару шүмектеріне тиіспеңіз.



- ә. Тек түйіспелерді ғана құрғақ мақтамен немесе түксіз шүберекпен сүртіңіз.



ЕСКЕРТПЕ: Абай болыңыз, тек түйіспелерді ғана сүртіңіз, сия немесе басқа қалдықтарды түйіспелерге жағып тастамаңыз.

- б. Принтердің ішкі жағынан басып шығару механизмінің түйіспелерін тауып алыңыз.

Принтер түйіспелері – басып шығару механизмінің түйіспелеріне сәйкесе орналасқан алтын түстес түйіндер жиыны.

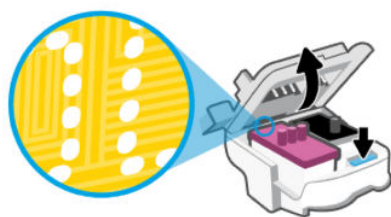

- в. Түйіспелерді сүрту үшін құрғақ мақта немесе түксіз шүберек пайдаланыңыз.



ЕСКЕРТПЕ: Абай болыңыз, тек түйіспелерді ғана сүртіңіз, сия немесе басқа қалдықтарды түйіспелерге жағып тастамаңыз.

6. Басып шығару механизмін ұясына салыңыз, орнына түскенде сырт еткен дыбыс шығады.

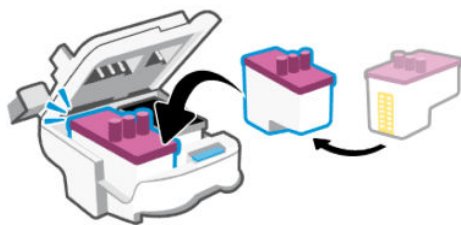

7. Басып шығару механизмiнiң қақпағын жабыңыз.

Каретка кептелiстерi сияқты мәселелер туындамас үшiн оның тиiстi түрде жабылғанын тексерiңiз.

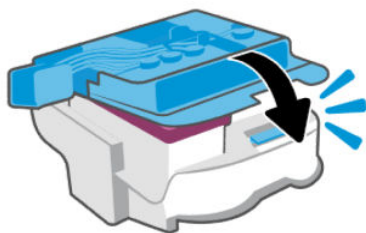

8. Сияға қол жеткізу есігін жабыңыз.
9. Қате туралы хабардың жоғалғанын тексеріңіз.

Қате туралы хабар алсаңыз, принтерді өшіріп, қайта қосыңыз.

Басып шығару ақаулары

Бұл тақырып басып шығару мәселелерін шешуге көмектеседі.

- Мәселелерді автоматты түрде диагностикалауға және шешуге көмектесу үшін [HP Print and Scan Doctor](#) бағдарламасын пайдаланыңыз.

 **ЕСКЕРТПЕ:** Бұл құрал Windows операциялық жүйесіне арналған және тек кейбір тілдерде ғана қолжетімді.

- Басып шығару сапасы мәселелерін болдырмау үшін әрқашан қуат түймесін пайдаланып принтерді өшіріңіз де, ашаны суыру немесе қуат сымын ажырату алдында қуат түймесінің шамы өшкенін күтіңіз. Бұл принтердің басып шығару механизмдерін жабық күйге жылжытуына мүмкіндік береді. Осылайша олар құрғап кетпейді.

Басып шығару сапасын жақсарту үшін [Басып шығару сапасын жақсарту](#) бөлімін қараңыз.

Басып шығару кезіндегі ақауларды жою (Windows)

Принтер қосулы және қағаз науасында қағаз бар екенін тексеріңіз. Егер әлі басып шығару мүмкін болмаса, төмендегі әрекеттерді мына кезекте орындаңыз:

1. Принтер бағдарламалық құралынан қате хабарын тексеріңіз және оларды экрандағы нұсқаулықтарына қарап шешіңіз.

2. Егер принтерге компьютер USB кабелі арқылы қосылса, USB кабелін ажыратып, қайта қосыңыз.
- Егер принтерге компьютер сымсыз байланыс арқылы қосылса, байланыс жұмыс істеп тұрғанын тексеріңіз.

3. Принтер тоқтатылмағанын немесе желіге қосылмағанын растаңыз.

Принтер тоқтатылмағанын немесе желіге қосылмағанын растау

- а. Операциялық жүйеге қарай келесі әрекеттердің бірін орындаңыз:
- **Windows 10:** Windows жүйесінің **Бастау** мәзіріндегі қолданбалар тізімінен **Windows жүйесі** параметрін таңдап, **Басқару тақтасы** параметрін таңдаңыз, содан соң **Аппараттық құрал мен дыбыс** мәзірінен **Құрылғылар мен принтерлерді көру** түймесін басыңыз.
 - **Windows 7:** Windows жүйесінің **Start (Бастау)** мәзірінен **Devices and Printers (Құрылғылар және принтерлер)** пәрменін басыңыз.
- ә. Принтер белгішесін екі рет басыңыз немесе тінтуірдің оң жақ түймесімен басыңыз және басып шығару кезегін ашу үшін **Басылып шығарылғандарды көру** параметрін таңдаңыз.
- б. **Принтер** мәзірінде **Басып шығаруды тоқтату** немесе **Принтерді желіге қоспай пайдалану** параметрлерінің жанына белгі қойылғанына көз жеткізіңіз.
- в. Егер кез келген өзгертулер енгізілген болса, қайта басып шығаруға әрекет жасаңыз.

4. Құрылғы әдепкі принтер ретінде орнатылғанын тексеріңіз.

Құрылғы әдепкі принтер ретінде орнатылғанын тексеру.

- а. Операциялық жүйеге қарай келесі әрекеттердің бірін орындаңыз:
- **Windows 10:** Windows жүйесінің **Бастау** мәзіріндегі қолданбалар тізімінен **Windows жүйесі** параметрін таңдап, **Басқару тақтасы** параметрін таңдаңыз, содан соң **Аппараттық құрал мен дыбыс** мәзірінен **Құрылғылар мен принтерлерді көру** түймесін басыңыз.
 - **Windows 7:** Windows жүйесінің **Start (Бастау)** мәзірінен **Devices and Printers (Құрылғылар және принтерлер)** пәрменін басыңыз.
- ә. Әдепкі принтер ретінде дұрыс құрылғы орнатылғанына көз жеткізіңіз.
- Әдепкі принтердің жанында қара немесе жасыл дөңгелекке белгі қойылған.
- б. Басқа құрылғы әдепкі принтер ретінде орнатылса, дұрыс құрылғыны тінтуірдің оң жағымен басыңыз және **Әдепкі принтер ретінде орнату** параметрін таңдаңыз.
- в. Принтерді қайтадан қолданып көріңіз.

5. Принтердегі спулер бағдарламасын қайта іске қосыңыз.

Принтердегі спулер бағдарламасын қайта іске қосу

- а. Операциялық жүйеге қарай келесі әрекеттердің бірін орындаңыз:
- **Windows 10:** Windows **Start** (Бастау) мәзіріне кіріп, **Windows System** (Windows жүйесі) түймесін, содан кейін **Control Panel** (Басқару тақтасы) түймесін басыңыз.
 - **Windows 7:** Windows **Start** (Бастау) мәзіріне кіріп, **Control Panel** (Басқару тақтасы) түймесін басыңыз.

- ә. **System and Security** (Жүйе және қауіпсіздік) түймесін, содан кейін **Administrative Tools** (Әкімшілік құралдар) түймесін басыңыз.
- б. **Қызметтер** түймесін екі рет басыңыз.
- в. **Принтердегі спулер бағдарламасы** түймесін тінтуірдің оң жағымен басып, **Сипаттар** түймесін басыңыз.
- г. **General** (Жалпы) қойындысында, **Startup type** (Іске қосу түрі) ашылмалы тізімінен **Automatic** (Автоматты) параметрі таңдалғанына көз жеткізіңіз.
- ғ. **Service status** (Қызмет күйі) бөлімінде, күйді таңдаңыз.
 - Қызмет жұмыс істеп тұрмаса, **Start** (Бастау) түймесін басыңыз.
 - Қызмет жұмыс істеп тұрса, **Stop** (Тоқтату) түймесін басыңыз, содан кейін қызметті қайта іске қосу үшін **Start** (Бастау) түймесін басыңыз.

Содан кейін **OK** түймесін басыңыз.

6. Компьютерді қайта іске қосыңыз.

7. Басып шығару кезегін тазалаңыз.

Басып шығару кезегін тазалау

- а. Операциялық жүйеге қарай келесі әрекеттердің бірін орындаңыз:
 - **Windows 10:** Windows **Start** (Бастау) мәзіріне кіріп, **Windows System** (Windows жүйесі) түймесін, содан кейін **Control Panel** (Басқару тақтасы) түймесін басыңыз. **Hardware and Sound** (Аппараттық құрал және дыбыс) бөлімінде **View devices and printers** (Құрылғыларды және принтерлерді көру) опциясын басыңыз.
 - **Windows 7:** Windows жүйесінің **Start** (Бастау) мәзірінен **Devices and Printers** (Құрылғылар және принтерлер) пәрменін басыңыз.
- ә. Принтерді тінтуірдің оң жағымен басыңыз, содан кейін не басып шығарылып жатқанын көру үшін опцияны таңдаңыз.
- б. **Принтер** мәзірінде **Барлық құжаттарды болдырмау** немесе **Баспа құжатын тазарту** тармағын таңдап, растау үшін **Иә** түймесін басыңыз.
- в. Кезекте құжаттар бар болса, компьютерді қайта іске қосыңыз және компьютер қайта іске қосылғаннан кейін қайтадан басып шығарыңыз.
- г. Басып шығару кезегінің таза екеніне көз жеткізу үшін оны қайтадан тексеріңіз және қайтадан басып шығарып көріңіз.

Басып шығару кезіндегі ақауларды жою (macOS)

1. Қате туралы хабарламалардың бар-жоғын тексеріп, ақаулықтарды жойыңыз.
2. USB кабелін ажыратыңыз және қайта қосыңыз.
3. Құрылғы тоқтатылмағанын немесе желіге қосылмағанын растаңыз.
 - а. **System Preferences** (Жүйе параметрлері) мәзірінен **Printers & Scanners** (Принтерлер мен сканерлер) пәрменін таңдаңыз.
 - ә. **Open Print Queue** (Басып шығару кезегін ашу) түймесін басыңыз.

б. Басып шығарылатын тапсырманы таңдаңыз.

Басып шығарылатын тапсырманы басқару үшін, төмендегі түймешіктерді қолданыңыз:

- **Удалить (Жою):** Таңдалған басып шығарылатын тапсырмадан бас тартыңыз.
- **Ұстау:** Таңдалған басып шығарылатын тапсырманы тоқтатыңыз.
- **Возобновить (Қалпына келтіру):** Кідірілген басып шығарылатын тапсырманы жалғастырыңыз.
- **Принтерді тоқтату:** Басып шығару кезегіндегі барлық басып шығарылатын тапсырмаларды тоқтатыңыз.

в. Егер кез келген өзгертулер енгізілген болса, қайта басып шығаруға әрекет жасаңыз.

4. Компьютерді қайта іске қосыңыз.

Көшіру және сканерлеуге қатысты ақаулар

Бұл тақырып көшірме жасау және сканерлеу мәселелерін шешуге көмектеседі.

- [Сәтті сканерлеуге және көшіруге арналған кеңестер](#) бөлімін қараңыз.
- Мәселелерді автоматты түрде диагностикалауға және шешуге көмектесу үшін [HP Print and Scan Doctor](#) бағдарламасын пайдаланыңыз.



ЕСКЕРТПЕ: Бұл құрал Windows операциялық жүйесіне арналған және тек кейбір тілдерде ғана қолжетімді.

Желі және байланыс ақаулары

Бұл тақырып желі мен байланыс мәселелерін шешуге көмектеседі.

Желілік байланыс мәселелерін шешу

Келесі ақау жою опцияларының бірін таңдаңыз:

- Желі параметрлерін қалпына келтіріңіз және принтерді қайта қосыңыз. [Түпнұсқа зауыттық әдепкі мәндер мен параметрлерді қалпына келтіру](#) бөлімін қараңыз.
- Желіге қосылу мәселелерін диагностикалауға көмектесу үшін сымсыз желінің сынақ есебін және желіні конфигурациялау бетін басып шығарыңыз және тексеріңіз. [Есептерді принтердің басқару панелінен басып шығару](#) бөлімін қараңыз.
- Брандмауэр мен қауіпсіздік бағдарламалары (соның ішінде антивирустық, тыңшылыққа қарсы бағдарламалар) принтердің желіге қосылуына әсер етпейтініне көз жеткізіңіз.

Толығырақ ақпаратты келесі беттен алыңыз: www.hpSMART.com/wireless-printing.

- Диагностикалауға көмектесу және желілік байланыс ақауларын автоматты түрде түзету үшін [HP Print and Scan Doctor](#) бағдарламасын (тек Windows жүйесінде) пайдаланыңыз.

Бұл құралды желі атауы (SSID) мен құпиясөз (желі кілті) сияқты желі параметрлерін табу үшін де пайдалануға болады.

Wi-Fi Direct байланысының ақауларын түзету

1. [Бір Wi-Fi желісіне \(Wi-Fi Direct\) қосылусыз басып шығару](#) бөлімін қараңыз.
2. Принтер дисплейіндегі Wi-Fi Direct белгішесі қосулы екендігін тексеріңіз. [Wi-Fi Direct қызметін қосу немесе өшіру](#) бөлімін қараңыз.
3. Сымсыз компьютерде немесе ұялы құрылғыда сымсыз (Wi-Fi) байланысты қосыңыз да, принтердің Wi-Fi Direct атын іздеп, қосылыңыз.
4. Сұралған кезде Wi-Fi Direct құпиясөзін енгізіңіз.
5. Егер мобильді құрылғы пайдаланып жатқан болсаңыз, үйлесімді басып шығару бағдарламасын орнатқаныңызды тексеріңіз. Мобильді басып шығару туралы толығырақ ақпарат алу үшін келесі бетке өтіңіз: www.hp.com/go/mobileprinting.

Ethernet байланыс ақауларын түзету (кейбір принтер үлгілерінде)

Бұл тақырып Ethernet қосылымы мәселелерін шешу жолдарын сипаттайды.

Келесіні тексеріңіз:

- Желі жұмыс істейді және желі хабы, қосқышы немесе маршрутизатор қосылған.
- Ethernet кабелі принтер мен маршрутизатор арасында дұрыс жалғанған. Ethernet кабелі принтердегі Ethernet портына жалғанған және қосылған кезде қосқыш жанындағы шам жанады.
- Брандмауэр мен қауіпсіздік бағдарламалары (соның ішінде антивирустық, тыңшылыққа қарсы бағдарламалар) принтердің желіге қосылуына әсер етпейтініне көз жеткізіңіз.

Толығырақ ақпаратты келесі беттен алыңыз: www.hpsmart.com/wireless-printing.



- Диагностикалауға көмектесу және байланыс ақауларын автоматты түрде түзету үшін [HP Print and Scan Doctor](#) бағдарламасын (тек Windows жүйесінде) пайдаланыңыз.

Түпнұсқа зауыттық әдепкі мәндер мен параметрлерді қалпына келтіру



Бұл тақырып бастапқы зауыттық әдепкі реттеулер мен параметрлерді қалпына келтіру әдісін сипаттайды.

- Принтерге немесе желі параметрлеріне өзгеріс енгізген болсаңыз, принтердің бастапқы зауыттық параметрлерін немесе желілік параметрлерді қалпына келтіре аласыз.
- Принтерді алғаш қосқаныңызға 2 сағаттан көп уақыт өткенімен, принтерді әлі де сымсыз орнатпаған болсаңыз, принтердің желілік параметрлерін қалпына келтіру арқылы принтерді Wi-Fi параметрлерін реттеу режиміне қойыңыз. Параметрлерді реттеу режимі 2 сағатқа созылады.
- Принтердің желі параметрлерін қалпына келтіру арқылы желі байланысындағы ақауларды түзете аласыз.
- Принтердің желілік параметрлерін қалпына келтіретін болсаңыз, принтерді HP Smart қолданбасының көмегімен желіге қайта жалғау керек болады. [Принтерді HP Smart арқылы Wi-Fi желісіне қосу](#) бөлімін қараңыз.

Принтердің басқару тақтасынан принтердің зауыттық әдепкі параметрлерін қалпына келтіру

1. Басқару тақтасының түймелері жанғанша Ақпарат түймесін  5 секунд басып ұстап тұрыңыз.
2. Сияға қол жеткізу есігін көтеріңіз.
3. Ақпарат түймесін  және Бас тарту түймесін  бірге кемінде 3 секунд басып ұстап тұрыңыз.

Принтердің басқару тақтасындағы желі параметрлерін қалпына келтіру

1. Басқару тақтасының түймелері жанғанша Ақпарат түймесін  5 секунд басып ұстап тұрыңыз.
2. Wi-Fi түймесі  мен Бас тарту түймесін  бірге басып, Wi-Fi шамы көк болып жыпылықтағанша 5 секунд ұстап тұрыңыз.

Wi-Fi параметрлерін реттеу режимінде Wi-Fi шамы көк болып жыпылықтайды, Wi-Fi сигнал жолақтарының циклі және Wi-Fi ескертуінің белгішесі өшірулі болады. [Wi-Fi күйі, шамы және белгішелері](#) бөлімін қараңыз.

Енгізілген веб-серверден (EWS) принтердің зауыттық параметрлерін немесе желі параметрлерін қалпына келтіру

1. EWS серверін ашыңыз. [EWS серверіне кіру және пайдалану](#) бөлімін қараңыз.
2. **Settings** (Параметрлер) қойындысын басыңыз.
3. **Restore Defaults** (Әдепкі параметрлерді қалпына келтіру) түймесін басыңыз және зауыттық әдепкі параметрлерді немесе желі параметрлерін қалпына келтіру опциясын таңдаңыз.
4. Жалғастыру үшін таңдалған беттегі түймені басыңыз.

Веб-қызметтер ақауларын шешу

Веб-қызметтерді қолдану кезінде ақаулықтар туындаса, келесі әрекеттерді тексеріңіз:

- Принтердің Интернетке қолданыстағы желілік қосылым арқылы жалғанғанын тексеріңіз.
- Принтерде өнімнің соңғы жаңартулары орнатылғанын тексеріңіз.
- Веб-қызметтердің принтерге қосылғандығын тексеріңіз. [Веб-қызметтерді қолдану](#) бөлімін қараңыз.
- Желі хабы, қосқышы немесе маршрутизатордың қосылғанын және олардың дұрыс жұмыс істейтінін тексеріңіз.
- Егер принтерді сымсыз байланыс көмегімен қосатын болсаңыз, Wi-Fi желісінің сәйкесінше жұмыс істейтінін тексеріңіз. Қосымша ақпарат алу үшін [Желі және байланыс ақаулары](#) бөлімін қараңыз.
- Интернетке қосылғанда желі прокси параметрлерін қолданатын болса, енгізіліп жатқан прокси параметрлерінің дұрыстығын тексеріңіз:

- Қолданылатын веб-браузермен (мысалы, Internet Explorer, Firefox немесе Safari) пайдаланылатын параметрлерді тексеріңіз.
- Желіаралық қалқанды орнатқан АТ әкімшісімен немесе адаммен бірге тексеріңіз.

Брандмауэр қолданатын прокси параметрлері өзгертілген болса, принтердің басқару тақтасында немесе embedded web server (EWS) арқылы да осы параметрлерді жаңарту қажет. Бұл параметрлер жаңартылған болмаса, веб-қызметтерді пайдалана алмайсыз.

Қосымша ақпарат алу үшін [Веб-қызметтерді қолдану](#) бөлімін қараңыз.

Принтер жабдығының ақаулары

Бұл тақырып принтер жабдығындағы ақауларды жоюға көмектеседі.

Қақпақтар мен есіктердің барлығын жабу

- Сауыт қақпақтары, басып шығару механизмінің қақпағы және сияға қол жеткізу есігі тиісті түрде жабық екеніне көз жеткізіңіз.

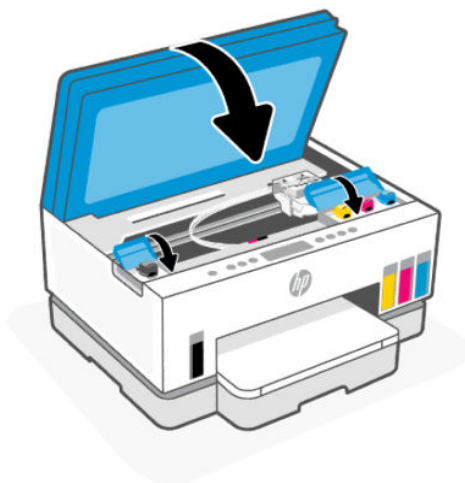

Принтер кенеттен жұмыс істемей қалды

- Қуат пен қуат байланыстарын тексеріңіз.
- Принтердің қуат сымы жұмыс істеп тұрған розеткаға берік қосылғанын тексеріңіз.



ЕСКЕРТПЕ: Автоматты түрде өшіру функциясы қосылған кезде қуаттың тұтынылуын үнемдеуге көмектесу мақсатында принтер қолданыста болмаған 2 сағаттан кейін автоматты түрде сөндіріледі. Қосымша ақпарат алу үшін [Автоматты түрде өшіру](#) бөлімін қараңыз.

Принтердегі ақауды жою

- Принтерді өшіріңіз және қосыңыз. Егер ақау жойылмаса, HP компаниясына хабарласыңыз.

Принтерге күтім жасау

Бұл тақырып принтерге күтім жасау жолын сипаттайды.

Сканер әйнегін тазарту

Сканер әйнегіндегі, сканер қақпағының астын немесе сканер жақтауындағы шаң мен кір сканер жұмысын баяулатып, сканер сапасын төмендетіп, көшірмелерді арнайы бет өлшеміне сәйкестендіру сияқты арнайы мүмкіндіктердің дәлдігіне әсер етуі мүмкін.

Сканер әйнегін тазарту

⚠ АБАЙ БОЛЫҢЫЗ! Принтерді тазаламас бұрын оның қуат түймесін  басып өшіріңіз және электр розеткасынан қуат сымын ажыратыңыз.

1. Сканер қақпағын көтеріңіз.



2. Сканер әйнегі мен қақпақ астын құрғақ әрі жұмсақ, түксіз матамен тазалаңыз.

Шүберекке әйнекке арналған жұмсақ тазалағышты бүркіңіз және **тек** әйнекті ғана тазалаңыз.



⚠ ЕСКЕРТУ:

- Сканер қақпағының астындағы қорғаныш қабатты зақымдап алмау үшін оны дымқыл затпен тазаламаңыз.
- Сканер әйнегін тазарту үшін тек қана әйнекті тазартқышты қолданыңыз. Сканер әйнегіне зақым келтіруі мүмкін қырғыштары, ацетон, жанармай, көміртек тетрахлориді бар тазартқыштарды қолданбаңыз. Сканер әйнегінде жолақтар қалдыруы мүмкін изопропил спиртіні қолданбаңыз.

- Әйнек тазартқышты сканер әйнегіне тікелей шашпаңыз. Егер көп тазартқыш қолданылса, тазартқыш сканер әйнегінің астына өтіп, сканерді зақымдауы мүмкін.

3. Сканер қақпағын жауып, принтерді қосыңыз.

Құжатты беретін құрал әйнегінің аумағын тазалау (кейбір принтер үлгілерінде)

Егер құжатты беретін құралды пайдаланғанда қағаз қайта-қайта кептеліп қала берсе және құжатты беретін құралдың кептелмеуіне басқа әдістер көмектеспесе, құжатты беретін құрылғы әйнегінің аумағын құрғақ, түксіз матамен тазалап көріңіз.

1. Сканер қақпағын көтеріңіз.
2. Құрғақ әрі жұмсақ, түксіз матаны пайдаланып, құжатты беретін құрал әйнегін және сканер қақпағындағы көрсетілген аймақты тазалаңыз.

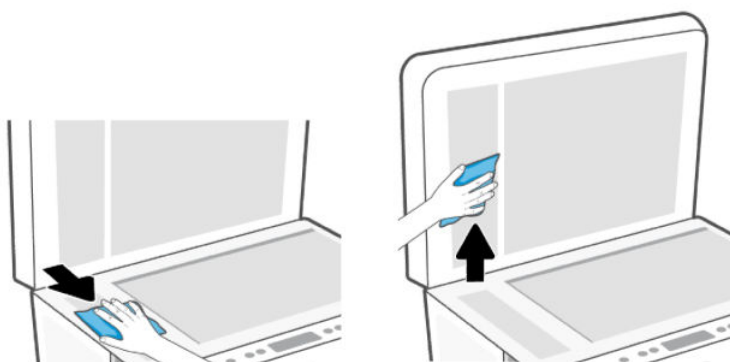

Сыртқы бөлікті тазарту

- ⚠ АБАЙ БОЛЫҢЫЗ!** Принтерді тазаламас бұрын, қуат түймесін  басып, принтерді өшіріңіз және қуат сымын электр розеткасынан ажыратыңыз.

Шаңды, дақтарды және корпусындағы іздерді сүрту үшін жұмсақ, дымқыл, мамықсыз матаны қолданыңыз. Принтердің ішкі бөлігінен, сондай-ақ, принтердің басқару тақтасынан сұйықтықты алшақ ұстаңыз.

Құжатты беретін құралды тазарту (кейбір принтер үлгілерінде)

Құжатты беретін құрал бірнеше бетті алатын болса немесе қарапайым қағазды алмайтын болса, шығыршықтар мен бөлгіш тіректі тазартыңыз.

- 📝 ЕСКЕРТПЕ:** Егер құжатты беретін құралды пайдаланып көшіргенде немесе сканерлегенде қағаз кептеліп қалса немесе нәтиже нашар болса, құжатты беретін құрал әйнегін (кейбір принтер үлгілерінде) тазалау қажет болуы мүмкін, [Құжатты беретін құрал әйнегінің аумағын тазалау \(кейбір принтер үлгілерінде\)](#) бөлімін қараңыз.

Шығыршықтарды немесе бөлгіш тіректі тазарту

⚠ **АБАЙ БОЛЫҢЫЗ!** Принтерді тазаламас бұрын оның қуат түймесін  басып өшіріңіз және электр розеткасынан қуат сымын ажыратыңыз.

1. Құжатты беретін құралдың кіріс науасынан барлық түпнұсқаларды алып тастаңыз.
2. Құжатты беретін құралдың қақпағын ашыңыз.

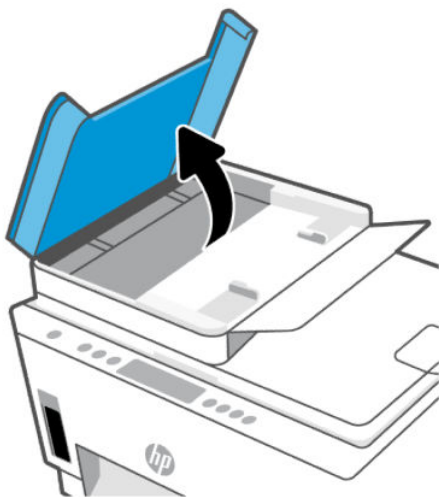

Бұл шығыршықтар (1) мен бөлгіш тірекке (2) оңай қол жеткізуге мүмкіндік береді.

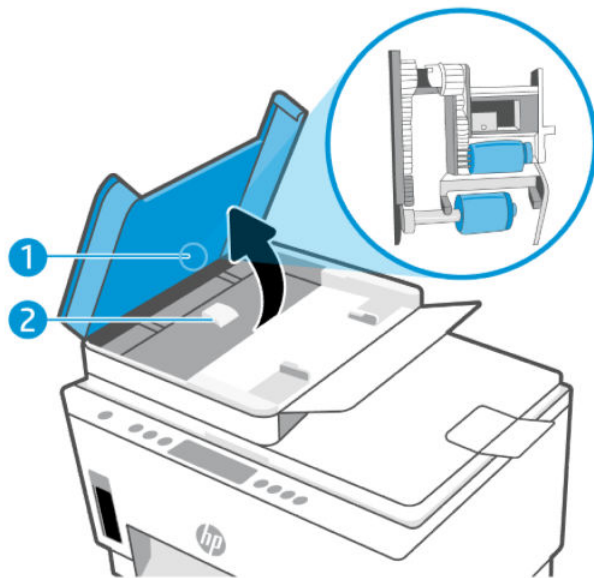

Кесте 8-1 Шығыршықтар және бөлгіштер

Мүмкіндік	Сипаттама
1	Шығыршықтар
2	Бөлгіш тірек

3. Тазартылған суға талшықсыз таза матаны аздап батырыңыз, одан кейін матадан артық сұйықтықты сығып тастаңыз.
4. Шығыршықтардан немесе бөлгіш тіректен кез келген қалдықтарды алып тастау үшін дымқыл матаны қолданыңыз.

 **ЕСКЕРТПЕ:** Егер қалдық тазартылған сумен кетпесе, изопропил (жылтырататын) спиртіні қолданып көріңіз.

5. Құжатты беретін құралдың қақпағын жабыңыз.

HP қолдау қызметі

HP онлайн режимінде қолдау принтерге қатысты түрлі қызметтерді ұсынады. Өнімнің соңғы жаңартулары мен қолдау туралы ақпаратты алу үшін, hp.com/support сайтына өтіңіз.

 **ЕСКЕРТПЕ:** Принтер қателерін тексеру және ақаулықтарды жою бойынша көмек алу үшін, HP Smart қолданбасын пайдалануға болады. Осы бағдарлама туралы ақпарат алу үшін, [Басып шығару, сканерлеу және басқару үшін HP Smart қолданбасын пайдаланыңыз](#) бөлімін қараңыз.

HP қолдау қызметімен хабарласу

Мәселені шешу үшін HP техникалық қолдау қызметінің өкілінен көмек қажет болса, [Қолдау қызметіне хабарласу веб-сайтына](#) кіріңіз. Келесі байланысу түрлері кепілдеме бар тұтынушылар үшін тегін (HP агентінің көрсеткен қызметі кепілдемесі жоқ тұтынушылар үшін ақылы болуы мүмкін):

- HP қолдау қызметінің агентімен онлайн режимінде хат алмасу.
- HP қолдау қызметінің агентін шақыру.

HP қолдау қызметіне хабарласқан кезде келесі ақпаратты беруге дайын болыңыз:

- өнім аты (принтерде орналасқан);
- Өнім нөмірі және сериялық нөмірі (сияға қол жеткізу аймағындағы белгіде жазылған)

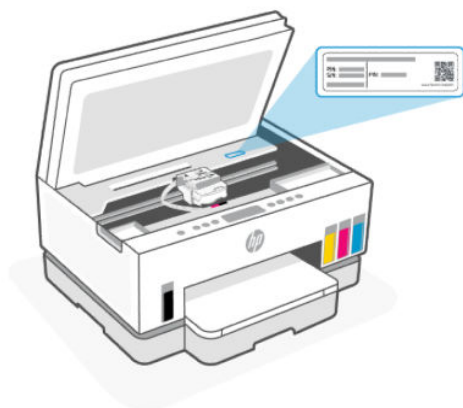

Принтерді тіркеу

Тіркелу үшін бірнеше минут жұмсап, жылдамырақ қызмет, тиімділік пен өнімге қолдау көрсететін ескертулердің рақатын көресіз.

Бағдарламалық құралды орнатқанда принтерді тіркемеген болсаңыз, кейінірек оны register.hp.com веб-сайтында тіркеуге болады.

Қосымша кепілдік параметрлері

Қосымша төлеу арқылы принтер үшін кеңейтілген қызметтік жоспарларды алуға болады. hp.com/support бөліміне кіріп, елді/аймақты және тілді таңдаңыз да, ұзартылған кепілдіктің принтеріңіз үшін қолжетімді опцияларын анықтаңыз.

9 HP EcoSolutions (HP және қоршаған орта)

HP компаниясы өндіру процестері барысында қоршаған ортамен жұмысты жоспарлау бойынша толық ақпарат алу үшін [Қоршаған орта өнімін ұйымдастыру бағдарламасы](#) бөлімін қараңыз. HP компаниясының қоршаған ортаға қатысты бастамалары туралы толығырақ ақпарат алу үшін [HP EcoSolutions \(HP және қоршаған орта\)](#) сайтына кіріңіз.

Қуат көзін басқару

Бұл тақырып принтердің қуатты басқару мүмкіндіктерін сипаттайды.

Күту режимі

- Күту режимінде қуат аз тұтынылады.
- Принтердің бастапқы орнатуларынан кейін, принтер енжарлық күйде 5 минут болғаннан кейін Ұйқылық күйге өтеді.
- Белгілі бір уақыт жұмыс істемей тұрған принтердің ұйқыға кету уақытын өзгертуге болады.
- Power (Қуат) түймесінің шамы Ұйқы режимінде бұлыңғырланады және принтердің басқару тақтасындағы дисплей өшеді.
- Принтерді ояту үшін принтердің басқару тақтасының кез келген жерін түртіңіз.

Автоматты түрде өшіру

Бұл функция қуаттың тұтынылуын үнемдеуге көмектесу үшін принтерді 2 сағаттан кейін өшіреді. Автоматты түрде өшіру параметрі принтерді толығымен өшіреді, сондықтан принтерді қайтадан қосу үшін қуат түймесін пайдалану керек.

Егер принтер осы қуат үнемдеу мүмкіндігіне қолдау көрсетсе, "Автоматты түрде өшіру" параметрі принтердің мүмкіндіктеріне және қосылым параметрлеріне байланысты автоматты түрде қосады немесе өшіреді. "Автоматты түрде өшіру" параметрі өшірулі болғанмен, пайдаланылатын қуатты азайту үшін 5 минут жұмыс істемесе, принтер күту режиміне автоматты түрде ауысады.

- Автоматты түрде өшіру параметрі принтерде желі, факспен жіберу, Wi-Fi Direct мүмкіндігі болмаса не осы мүмкіндіктерді пайдаланылмаса, принтер қосылған кезде іске қосылады.
- Автоматты түрде өшіру параметрі принтердің Wi-Fi не Wi-Fi Direct мүмкіндігі қосылғанда немесе факспен жіберу мүмкіндігі бар, USB не Ethernet желі мүмкіндігі факс, USB не Ethernet желі байланысын орнатқанда өшіріледі.

 **КЕҢЕС:** Батарея қуатын үнемдеу үшін, тіптен принтер қосулы болғанда немесе Wi-Fi желісі қосулы болғанда «Автоматты түрде өшіру» параметрін қоса аласыз.

Ұйқы режимі мен автоматты түрде өшіру уақытын embedded web server (EWS) арқылы өзгерту

1. EWS серверін ашыңыз. [EWS серверіне кіру және пайдалану](#) бөлімін қараңыз.

2. **Settings** (Параметрлер) қойындысын басыңыз.
3. Сол жақ мәзірден **Power Management** (Қуатты басқару) түймесін басыңыз.
4. **Energy Save Mode** (Энергияны үнемдеу режимі) немесе **Auto-Off** (Автоматты түрде өшіру) опциясын басыңыз.
5. Қажетті уақытты таңдаңыз, одан кейін **Apply** (Қолдану) түймесін басыңыз.

Кесте қосулы және өшірулі

Принтерді таңдалған күндерде автоматты түрде қосу немесе өшіру үшін осы мүмкіндікті пайдаланыңыз. Мысалы, принтерді сағат таңғы 8-де қосу және кешкі сағат 8-де өшіру уақыт аралығын дүйсенбіден жұмаға дейінгі аралықта жоспарлауға болады. Осылайша түнде және демалыс күндері энергияны үнемдеуге болады.

Принтерді қосатын немесе өшіретін күндер мен уақытты жоспарлау

1. EWS серверін ашыңыз. [EWS серверіне кіру және пайдалану](#) бөлімін қараңыз.
2. **Settings** (Параметрлер) қойындысын басыңыз.
3. Сол жақ мәзірден **Power Management** (Қуатты басқару) түймесін басыңыз.
4. **Schedule On/Off** (Жоспарды қосу/өшіру) опциясын нұқып, принтерді автоматты түрде қосатын немесе өшіретін тиісті уақыт пен күндерді белгілеңіз.
5. **Apply** (Қолдану) түймесін басыңыз.

Тыныш режим

Тыныш режимі жалпы шуды азайту мақсатында басып шығаруды жылдамдығын азайтады, бірақ оның сапасына әсер етпейді. Тыныш режим тек қалыпты басып шығару сапасында қарапайым қағазға басып шығарғанда ғана жұмыс істейді.

Басып шығару шуын азайту үшін, Тыныш режимін қосыңыз. Қалыпты жылдамдықпен басып шығару үшін, Тыныш режимін өшіріңіз. Тыныш режимі әдепкі бойынша өшірулі болады.



ЕСКЕРТПЕ:

- Функцияның автоматты түрде қосылатын уақытын белгілеуге болады.
- Параметрлерді HP Smart арқылы өзгерту үшін, құрылғыңыздан HP Smart қолданбасын ашып, принтерді таңдаңыз, одан кейін **Printer Settings** (Принтер параметрлерін) басыңыз.

Тыныш режимді **embedded web server (EWS)** арқылы қосу не өшіру немесе параметрлерін өзгерту

1. EWS серверін ашыңыз. [EWS серверіне кіру және пайдалану](#) бөлімін қараңыз.
2. **Settings** (Параметрлер) қойындысын басыңыз.
3. Сол жақ мәзірден **Preferences** (Параметрлер) опциясын басыңыз.
4. **Quiet Mode** (Тыныш режим) опциясын басып, қажетті өзгерістерді енгізіңіз.
5. **Apply** (Қолдану) түймесін басыңыз.

а Техникалық мәліметтер

Осы жерде қамтылған мәліметтер ескертусіз өзгертілуі мүмкін. Кейбір мәлімдемелер принтеріңізге немесе барлық елдерде/аймақтарда қолданылмауы мүмкін.

Техникалық сипаттары

Бұйымның техникалық сипаттамалары туралы толығырақ ақпарат алу үшін (соның ішінде акустикалық ақпаратты, басып шығару ажыратымдылығы, жүйелік талаптар) келесі бетке өтіңіз: hp.com/support.

Қоршаған орта сипаттары

- Ұсынылатын жұмыс температурасының ауқымы: 15°C және 30°C (59°F және 86°F) аралығында
- Ұсынылатын және жұмыс барысындағы ылғалдылық ауқымы: 20%-80 % салыстырмалы ылғалдылық, конденсациясыз
- Жұмыс істеу температурасының ауқымы: 5°C және 40°C (41°F және 104°F) аралығында
- Бос күйдегі (сақтау) температура ауқымы: -40°C және 60°C арасында (-40°F және 140°F арасында)
- Жоғары электромагниттік өрістер бар, болғанда, шығысы принтерден аздап бұрмаланған болуы мүмкін
- HP компаниясы жоғары жиілікті электромагниттік өріс шығаратын дыбысты азайту үшін 3 м аз немесе бірдей USB кабелін пайдалануды ұсынады.

Кіріс науа сыйымдылығы (HP Smart Tank 660-670 series)

- Қарапайым қағаз парақтары (75 г/м2 [20 фунт]): 150 бетке дейін
- Хатқалталар: 10 бетке дейін
- Фотосурет қағазының парақтары: 30 бетке дейін

Кіріс науа сыйымдылығы (HP Smart Tank 710-720, 750 series)

- Қарапайым қағаз парақтары (75 г/м2 [20 фунт]): 250 бетке дейін
- Хатқалталар: 30 бетке дейін
- Индекс карталары: 50 бетке дейін
- Фотосурет қағазының парақтары: 50 бетке дейін

Шығару насының көлемі

- Қарапайым қағаз парақтары (75 г/м2 [20 фунт]): 100 бетке дейін
- Хатқалталар: 30 бетке дейін

- Индекс карталары: 30-ға дейін (HP Smart Tank 710-720, 750 series)
- Фотосурет қағазының парақтары: 30 бетке дейін

Құжатты беру құралының сыйымдылығы (HP Smart Tank 750 series)

- Кәдімгі қағаз парақтары (60 – 90 г/м² [16 – 24 фунт]): 35 бетке дейін

Қағаз түрі және өлшемі

- Қолдау көрсетілетін тасығыштардың толық тізімін көру үшін принтердің бағдарламалық құралын немесе embedded web server (EWS) көріңіз. Енгізілген веб-серверді (EWS) ашу үшін [EWS серверіне кіру және пайдалану](#) бөлімін қараңыз.

Қағаз салмағы

- Қарапайым қағаз: 60 – 105 г/м² (16 – 28 фунт)
- Хатқалталар: 75 – 90 г/м² (20 – 24 фунт)
- Карталар: Ең көбі – 200 г/м² (110 фунт) (HP Smart Tank 710-720, 750 series)
- Фотосурет қағазы: 250 г/м² (66 фунт) дейін

Басып шығару техникалық сипаттары

- Басып шығару жылдамдығы құжаттың күрделілігіне байланысты әр түрлі болады
- Әдісі: қажет болғанда таматын термо сия
- Тіл: PCL3 GUI
- Басып шығару ажыратымдылықтары мен жиектер туралы ақпарат алу үшін бұйымға қолдау көрсететін веб-сайтқа кіріңіз.

Көшірме техникалық сипаттары

- Ажыратымдылығы: 600 нүкте/дюймге дейін
- Сандық кескінді өңдеу
- Көшіру жылдамдықтары құжат пен үлгінің күрделілігіне қарай әр түрлі болады.

Сканерлеу техникалық сипаттары

- Ажыратымдылығы: ең көбі 1200 x 1200 нүкте/дюйм оптикалық мүмкіндігі
Әр нүктеге бір дюйм ажыратымдылығы туралы қосымша ақпаратты сканер бағдарламалық құралынан қараңыз.
- Color (Түсі): 24 биттік түсті, 8 биттік сұр реңк (сұрдың 256 деңгейі)
- Әйнек арқылы сканерленген беттің ең көп өлшемі: 21,6 x 29,7 см

Қуат шарттары

- Кіріс кернеуі: 100-240 В айнымалы ток (+/- 10%)
- Кіріс жиілігі: 50/60 Гц (+/- 3 Гц)

нормативтік ескертпелер

Принтер елдегі/аймақтағы заң агенттіктерінің өнімге қоятын талаптарына сәйкес келеді.

Нормативтік үлгі нөмірі

Заңды айқындау мақсаттары үшін өнімге реттеуші үлгі нөмірі тағайындалған. Бұл реттеу нөмірінің нарықтағы атауларымен немесе өнім нөмірлерімен шатастырылмауы керек.

FCC нұсқаулығы

Америка Құрама Штаттарының Федералды байланыс комиссиясы (47 CFR 15.105) келесі ескерту осы өнімді пайдаланушыларға жеткізілуі тиістігін мәлімдеді.

Бұл жабдықтың FCC ережелері 15-бөліміне қатысты сандық құрылғының В сыныбының шектеулеріне сәйкестігі сынақтан өткізілді және табылды. Бұл шектеулер жергілікті орнатуда зиянды кедергіге қарсы айтарлықтай қорғанысты беру үшін жасалған. Бұл құрал радио жиілік энергиясын жасайды, қолданады және шығарады, орнатылмаған болса және нұсқауларға сәйкес қолданылмаса, радио байланыстарына зиянды кедергі келтіруі мүмкін. Дегенмен, дұрыс орнату кезінде кедергі келтірмейтініне кепілдеме берілмейді. Жабдықты өшіру және қосу арқылы анықталатын, жабдық радио немесе теледидар қабылдағышына зиянды кедергі келтіретін болса, пайдаланушы келесі шаралардың бірін немесе бірнешеуін қолданып кедергіні түзетуге әрекет жасау керек:

- Қабылдағыш антеннаның бағытын немесе орнын өзгертіңіз.
- Жабдық пен қабылдағыш арасындағы бөлу қашықтығын арттырыңыз.
- Жабдықты қабылдағыш қосылғаннан басқа розеткаға қосыңыз.
- Анықтама алу үшін дилермен немесе тәжірибелі радио/теледидар маманымен кеңесіңіз.



ЕСКЕРТПЕ: Егер өнімнің металл корпусы Ethernet / LAN порты болса, FCC ережелері 15-бөлімінің В класына қойылатын шектеулерге сәйкес экрандалған интерфейс кабелін қолдану қажет.

Өзгертулер (15.21-бөлім)

Осы құрылғыға жасалған кез келген өзгертулерге немесе өзгерістерге HP арқылы рұқсат етілмейді және пайдаланушының жабдықты пайдалану рұқсатын бұзуы мүмкін.

Қосымша ақпаратты алу үшін байланысыңыз: Корпоративтік өнімді реттеу бөлімінің менеджері, HP Inc., 1501 Page Mill Road, Palo Alto, CA 94304, U.S.A.

Бұл құрылғы FCC ережелерінің 15-бөліміне сәйкес келеді. Өнімнің жұмыс істеуі келесі екі шартқа байланысты: (1) бұл құрылғы зиянды кедергілерді туғызбайды және (2) бұл қалаусыз әрекетті туғызуы мүмкін кедергіні қамтитын кез келген қабылданған кедергіні қабылдауы қажет.

Қуат сымы нұсқаулары

Қуат көзі өнімнің кернеуіне сәйкес келетінін тексеріңіз. Номиналды кернеу өнімде көрсетіледі. Бұл өнім 100-240 В АТ (+/- 10%) немесе 200-240 В АТ және 50/60 Гц (+/- 3 Гц) пайдаланады

△ **ЕСКЕРТУ:** Принтер зақымданбауы үшін, тек онымен бірге берілген қуат сымын пайдаланыңыз.

Жапониядағы пайдаланушылар үшін VCCI (B класс) талаптарына сәйкес келу туралы нұсқаулық

この装置は、クラスB機器です。この装置は、住宅環境で使用することを目的としていますが、この装置がラジオやテレビジョン受信機に近接して使用されると、受信障害を引き起こすことがあります。

取扱説明書に従って正しい取り扱いをして下さい。

VCCI — B

Жапониядағы пайдаланушыларға арналған қуат сымы туралы ескерту

製品には、同梱された電源コードをお使い下さい。

同梱された電源コードは、他の製品では使用出来ません。

Германиядағы пайдаланушыларға арналған көрнекі дисплейдің жұмыс істеу аумағы туралы мәлімдеме

GS-Erklärung (Deutschland)

Das Gerät ist nicht für die Benutzung im unmittelbaren Gesichtsfeld am Bildschirmarbeitsplatz vorgesehen. Um störende Reflexionen am Bildschirmarbeitsplatz zu vermeiden, darf dieses Produkt nicht im unmittelbaren Gesichtsfeld platziert werden.

Германиядағы пайдаланушыларға арналған дыбыс деңгейінің көрсеткіші

Geräuschemission

LpA < 70 dB am Arbeitsplatz im Normalbetrieb nach DIN 45635 T. 19

Еуропалық Одақтың және Біріккен Корольдіктің нормативтік ескертуі



Products bearing the CE marking and UK marking comply to applicable EU Directives and the equivalent UK Statutory Instruments and can operate in at least one EU Member State and in Great Britain. The full EU and UK Declaration of Conformity can be found at the following website: hp.eu/certificates (Search with the product model name or its Regulatory Model Number (RMN), which may be found on the regulatory label.)

The point of contact for regulatory matters:

For EU: HP Deutschland GmbH, HP HQ-TRE, 71025 Boeblingen, Germany

For GB: HP Inc UK Ltd, Regulatory Enquiries, Earley West, 300 Thames Valley Park Drive, Reading, RG6 1PT

Email: techregshelp@hp.com

Сәйкестік мәлімдемесі

Сәйкестік туралы декларацияны www.hp.eu/certificates веб-сайтынан табуға болады.

Сымсыз желі туралы заңды мәлімдемелер

Бұл бөлімде сымсыз бұйымдарға қатысты келесі нормативтік ақпарат берілген.

Сымсыз функционалдылығы бар өнімдер

EMF

Бұл өнім радиожілікті сәулеленудің әсері үшін халықаралық стандарттарға (ICNIRP) сай.

Егер оның құрамына радио тарату және қабылдау құрылғысы кірсе, онда қалыпты пайдалану жағдайларында жоғары жиілікті радио әсерлер ЕО стандарттарына сәйкес келетін минималды аралық 20 см-ді құрауы тиіс.

Еуропадағы сымсыз функционалдылық

For products with 802.11 b/g/n or Bluetooth radio:

- Radio frequency band: 2400-2483.5 MHz, with transmit power of 20 dBm (100 mW) or less.

For products with 802.11 a/b/g/n/ac radio:

- Radio frequency band: 2400-2483.5 MHz, with transmit power of 20 dBm (100 mW) or less.
- Radio frequency band: 5170-5330 MHz, with transmit power of 23 dBm (200 mW) or less.
- Radio frequency band: 5490-5730 MHz, with transmit power of 23 dBm (200 mW) or less.
- Radio frequency band: 5735-5835 MHz, with transmit power of 13.98 dBm (25 mW) or less.



AT	BE	BG	CY	CZ
DE	DK	EE	EL	ES
FI	FR	HR	HU	IE
IT	LT	LU	LV	MT
NL	PL	PT	RO	SE
SI	SK	IS	LI	NO
CH	TR	UK(NI)		

AL	BA	MD	ME	MK
RS	UK	XK		



МАҢЫЗДЫ АҚПАРАТ: IEEE 802.11x wireless LAN with 5.17-5.33 GHz frequency band is restricted for **indoor use only** in all countries reflected in the matrix. Using this WLAN application outdoor might lead to interference issues with existing radio services.

Радиожілік радиациясына ықпал ету

⚠ CAUTION: The radiated output power of this device is far below the FCC radio frequency exposure limits. Nevertheless, the device shall be used in such a manner that the potential for human contact during normal operation is minimized. This product and any attached external antenna, if supported, shall be placed in such a manner to minimize the potential for human contact during normal operation. In order to avoid the

possibility of exceeding the FCC radio frequency exposure limits, human proximity to the antenna shall not be less than 20 cm (8 inches) during normal operation.

Канададағы пайдаланушыларға арналған ескерту

Under Innovation, Science and Economic Development Canada regulations, this radio transmitter may only operate using an antenna of a type and maximum (or lesser) gain approved for the transmitter by Innovation, Science and Economic Development Canada. To reduce potential radio interference to other users, the antenna type and its gain should be so chosen that the equivalent isotropically radiated power (e.i.r.p.) is not more than that necessary for successful communication.

This device complies with Innovation, Science and Economic Development Canada licence-exempt RSS standard(s). Operation is subject to the following two conditions: (1) this device may not cause interference, and (2) this device must accept any interference, including interference that may cause undesired operation of the device.

WARNING! Exposure to Radio Frequency Radiation. The radiated output power of this device is below the Innovation, Science and Economic Development Canada radio frequency exposure limits. Nevertheless, the device should be used in such a manner that the potential for human contact is minimized during normal operation.

To avoid the possibility of exceeding the Innovation, Science and Economic Development Canada radio frequency exposure limits, human proximity to the antennas should not be less than 20 cm (8 inches).

Conformément au Règlement d'Innovation, Science et Développement Economique Canada, cet émetteur radioélectrique ne peut fonctionner qu'avec une antenne d'un type et d'un gain maximum (ou moindre) approuvé par Innovation, Science et Développement Economique Canada. Afin de réduire le brouillage radioélectrique potentiel pour d'autres utilisateurs, le type d'antenne et son gain doivent être choisis de manière à ce que la puissance isotrope rayonnée équivalente (p.i.r.e.) ne dépasse pas celle nécessaire à une communication réussie.

Cet appareil est conforme aux normes RSS exemptes de licence d'Innovation, Science et Développement Economique Canada. Son fonctionnement dépend des deux conditions suivantes : (1) cet appareil ne doit pas provoquer d'interférences nuisibles et (2) doit accepter toutes les interférences reçues, y compris des interférences pouvant provoquer un fonctionnement non souhaité de l'appareil.

AVERTISSEMENT relatif à l'exposition aux radiofréquences. La puissance de rayonnement de cet appareil se trouve sous les limites d'exposition de radiofréquences d'Innovation, Science et Développement Economique Canada. Néanmoins, cet appareil doit être utilisé de telle sorte qu'il doive être mis en contact le moins possible avec le corps humain.

Afin d'éviter le dépassement éventuel des limites d'exposition aux radiofréquences d'Innovation, Science et Développement Economique Canada, il est recommandé de maintenir une distance de plus de 20 cm entre les antennes et l'utilisateur.

Жапониядағы пайдаланушыларға арналған ескерту

この機器は技術基準適合証明又は工事設計認証を受けた無線設備を搭載しています。

Тайвандағы пайдаланушыларға арналған ескерту

取得審驗證明之低功率射頻器材，非經核准，公司、商號或使用者均不得擅自變更頻率、加大功率或變更原設計之特性及功能。低功率射頻器材之使用不得影響飛航安全及干擾合法通信；經發現有干擾現象時，應立即停用，並改善至無干擾時方得繼續使用。前述合法通信，指依電信管理法規定作業之無線電通信。低功率射頻器材須忍受合法通信或工業、科學及醫療用電波輻射性電機設備之干擾。

Тайландтағы пайдаланушыларға арналған ескерту (Wi-Fi)

เครื่องโทรคมนาคมและอุปกรณ์นี้ มีความสอดคล้องตามข้อกำหนดของ กสทช.

radio communication act B.E.2498



Бразилиядағы пайдаланушыларға арналған ескерту

Este equipamento não tem direito à proteção contra interferência prejudicial e não pode causar interferência em sistemas devidamente autorizados.

Para maiores informações consulte o site da ANATEL www.anatel.gov.br.

Мексикадағы пайдаланушыларға арналған ескертпе

La operación de este equipo está sujeta a las siguientes dos condiciones: (1) es posible que este equipo o dispositivo no cause interferencia perjudicial y (2) este equipo o dispositivo debe aceptar cualquier interferencia, incluyendo la que pueda causar su operación no deseada.

Para saber el modelo de la tarjeta inalámbrica utilizada, revise la etiqueta regulatoria de la impresora.

Украинадағы пайдаланушыларға арналған ескерту

Повідомлення для користувачів в Україні

Кесте a-1 Notice to users in Ukraine

Технологія, що використовується	Радіочастотні діапазони	Максимальна потужність передавання
WLAN Wi-Fi 802.11x (2,4 ГГц)	2400–2483,5 МГц	< 100 мВт (20 дБм) EIRP
Bluetooth (2,4 ГГц)	2400–2483,5 МГц	< 100 мВт (20 дБм) EIRP
Bluetooth з низьким енергоспоживанням (2,4 ГГц)	2400–2483,5 МГц	< 100 мВт (20 дБм) EIRP

Кесте а-1 Notice to users in Ukraine (жалғасы)

Технология, що використовується	Радіочастотні діапазони	Максимальна потужність передавання
WLAN Wi-Fi 802.11x (5 ГГц)	5150–5350 МГц	< 100 мВт (20 дБм) ЕІВП
(Лише для використання в приміщенні)	5470–5835 МГц	

 **ЕСКЕРТПЕ:** Відповідні частотні діапазони та максимальна потужність передавання застосовуються, лише якщо в пристрої використовується зазначена технологія підключення.

Канададағы пайдаланушыларға арналған ескерту (5 ГГц)

 **CAUTION:** When using IEEE 802.11a wireless LAN, this product is restricted to indoor use, due to its operation in the 5.15- to 5.25-GHz frequency range. The Innovation, Science and Economic Development Canada requires this product to be used indoors for the frequency range of 5.15 GHz to 5.25 GHz to reduce the potential for harmful interference to co-channel mobile satellite systems. High-power radar is allocated as the primary user of the 5.25- to 5.35-GHz and 5.65- to 5.85-GHz bands. These radar stations can cause interference with and/or damage to this device.

 **ATTENTION:** Lors de l'utilisation du réseau local sans fil IEEE 802.11a, ce produit se limite à une utilisation en intérieur à cause de son fonctionnement sur la plage de fréquences de 5,15 à 5,25 GHz. Innovation, Science et Développement Economique Canada stipule que ce produit doit être utilisé en intérieur dans la plage de fréquences de 5,15 à 5,25 GHz afin de réduire le risque d'interférences éventuellement dangereuses avec les systèmes mobiles par satellite via un canal adjacent. Le radar à haute puissance est alloué pour une utilisation principale dans une plage de fréquences de 5,25 à 5,35 GHz et de 5,65 à 5,85 GHz. Ces stations radar peuvent provoquer des interférences avec cet appareil et l'endommager.

Тайвандағы пайдаланушыларға арналған ескерту (5 ГГц)

應避免影響附近雷達系統之操作。

高增益指向性天線只得應用於固定式點對點系統。

Тайландтағы пайдаланушылар үшін ескерту (5 ГГц)

เครื่องวิทยุคมนาคมนี้มีระดับการแผ่คลื่นแม่เหล็กไฟฟ้าสอดคล้องตามมาตรฐานความปลอดภัยต่อสุขภาพของมนุษย์จากการใช้เครื่องวิทยุคมนาคมที่คณะกรรมการกิจการโทรคมนาคมแห่งชาติประกาศกำหนด

Сербиядағы пайдаланушыларға арналған ескерту (5 ГГц)

Uпотреba ovog uredjaja je ogranicna na zatvorene prostore u slucajevima koriscenja na frekvencijama od 5150-5350 MHz.

Қол жетімділік

Қолжетімді өнімдер жасау, өз оқиғаңызды бөлісу немесе қолжетімділік жөнінен көмек алу үшін тұтынушыларды қолдау қызметіне байланысу – осының барлығы hp.com/accessibility бетінде.

Принтердің қолжетімділігі туралы қосымша ақпарат алу үшін [HP бүріккіш принтерлеріне қолжетімділік](#) бетіне өтіңіз.

Қоршаған орта өнімін ұйымдастыру бағдарламасы

HP қоршаған ортаға зиянсыз түрде сапалы өнімдерді қамтамасыз етуге берілген. Қайта қолдануға арналған дизайн осы өнімде қамтылған. Дұрыс қызметті және сенімділікті қамтамасыз ету кезінде материалдардың саны аз қолданылады. Оңай айыру үшін ұқсас емес материалдарды қолдану жоспарланған. Ілмектер мен басқа қосқыштарды жалпы құралдарды қолданып орналастыру, қолдану және жою оңай болады. Тиімді бөлшектеу және жөндеу үшін жылдам қатынасқа арналған жоғары маңыздылықтағы бөліктер жобаланған. Қосымша ақпаратты алу үшін келесі мекенжайдағы HP қоршаған орта алдындағы міндеттеме веб-сайтынан қараңыз:

hp.com/sustainableimpact

Қоршаған ортаға әсерді азайтуға арналған HP кеңестері

- Қағаз массасының жарамды және жақсы басқарылатын көзден алынғанын көрсететін FSC® немесе PEFC™ куәлігі бар HP қағаздарының үлкен жиынтығынан таңдаңыз.¹
- Ресурстарды сақтаңыз, қайта өңделген материалдан жасалған қағазды пайдаланыңыз.
- Түпнұсқа HP картридждерін қайта өңдеңіз, бұл HP Planet Partners бағдарламасы арқылы оңай және тегін, дүние жүзінде 47 ел мен аумақта қолжетімді.²
- Беттің екі жағына да басып шығару арқылы қағазды үнемдеңіз.
- ENERGY STAR® сертификаты бар HP өнімдерін таңдау арқылы энергияны үнемдеңіз.
- Көміртек шығарылуын азайтыңыз, барлық HP принтерлерінде энергияны пайдалануды басқаруға көмектесетін қуатты тұтынуды басқару параметрлері бар.
- HP және клиенттеріміз қоршаған ортаға тиетін әсерді азайту үшін пайдаланатын қосымша әдістермен танысыңыз: [HP EcoSolutions \(HP және қоршаған орта\)](#).

¹ FSC®C017543 немесе PEFC™TMPEFC/29-13-198 бойынша сертификатталған HP қағаздары.

² Бағдарламаның қолжетімділігі өзгеріп отырады. Түпнұсқа HP картриджін қайтару және қайта өңдеу қазіргі уақытта HP Planet Partners бағдарламасы арқылы Азияда, Еуропада және Солтүстік және Оңтүстік Америкада 50-ден астам елде және территорияда қолжетімді. Қосымша ақпарат: hp.com/recycle.

Экологиялық кеңестер

HP компаниясы тұтынушылардың қоршаған ортаға ықпал етуін азайтуға көмектесуге жауапкершілікпен қарайды. HP қоршаған орта бастамалары туралы қосымша ақпарат алу үшін HP экологиялық шешімдері веб-сайтына кіріңіз.

hp.com/sustainableimpact

Еуропалық Одақ комиссиясының № 1275/2008 ережесі

Өнімнің қуат тұтыну деректерін, оның ішінде барлық сымсыз желі порттары қосылған және белсенді болған кездегі өнімнің қуатты тұтынуы туралы мәліметтерді өнімнің IT ECO декларациясындағы P15 «Қосымша ақпарат» бөлімін қараңыз: hp.com/hpinfo/globalcitizenship/environment/productdata/itecodesktop-pc.html.

Қағаз

DIN 19309 және EN 12281:2002 стандарттарына қатысты бұл өніммен қайта өңделетін қағазды қолдануға болады.

Пластмассалар

Өнімді қолдану мерзімі аяқталғаннан кейін, қайта өңдеу мақсаттарында пластмассаларды анықтау мүмкіндігін ұлғайтатын халықаралық стандарттарға байланысты 25 грамнан артық пластмасса бөліктері белгіленген.

Қауіпсіздік төлқұжаты

Қауіпсіздік төлқұжаты, өнім қауіпсіздігі және қоршаған орта туралы ақпарат hp.com/go/ecodata веб-сайтында немесе сұрау бойынша қол жетімді.

Қайта өңдеу бағдарламасы

HP компаниясы көптеген елдерде/аймақтарда өнімді қайтарудың және қайта өңдеу бағдарламаларын ұсынады және мұндай бағдарламалар саны артып келеді. Сондай-ақ ол дүние жүзі бойынша ең үлкен электрондық қайта өңдеу орталықтарымен серіктес болып табылады. HP компаниясы ең танымал өнімдерінің кейбірін қайта сату арқылы ресурстарын сақтайды. HP өнімдерін қайта өңдеуге қатысты қосымша ақпарат алу үшін келесі торапқа өтіңіз: hp.com/recycle

HP сия жабдықтарын қайта өңдеу бағдарламасы

HP компаниясы қоршаған ортаны қорғауға жауапкершілікпен қарайды. HP сия жабдықтарын қайта өңдеу бағдарламасы көптеген елдерде/аймақтарда қол жетімді және пайдаланылған басып шығару картридждерін және сия картридждерін тегін қайта өңдеуге мүмкіндік береді. Толығырақ ақпарат алу үшін келесі веб-сайтқа өтіңіз: hp.com/recycle

Қуатты тұтыну

ENERGY STAR® логотипімен белгіленген HP басып шығару және кескін жабдығы АҚШ қоршаған ортаны қорғау ұйымымен бекітілген. Келесі белгі ENERGY STAR бойынша сертификатталған кескін өнімдерінде көрсетіледі:



ENERGY STAR бойынша қосымша сертификатталған кескін өңдейтін өнімдердің үлгілері туралы ақпарат төменде берілген: www.hp.com/go/energystar

Қалдық жабдықтардың пайдаланушылар тарапынан шығарып тастау



Бұл таңба өніміңізді басқа тұрмыстық қалдықтармен жоймау қажет екенін білдіреді. Оның орнына, тасталатын жабдықты электр және электрондық жабдықтарды қайта өңдеуге арналған жинау орындарына өткізу арқылы адам денсаулығы мен қоршаған ортаны қорғауыңыз қажет. Толығырақ ақпарат алу үшін тұрмыстық қалдықтарды шығару қызметіне хабарласыңыз немесе hp.com/recycle веб-сайтына өтіңіз.

Қалдықтарды жою (Бразилия)

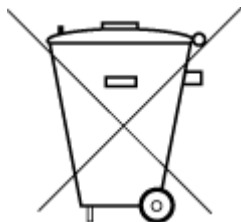

Este produto eletrônico e seus componentes não devem ser descartados no lixo comum, pois embora estejam em conformidade com padrões mundiais de restrição a substâncias nocivas, podem conter, ainda que em quantidades mínimas, substâncias impactantes ao meio ambiente. Ao final da vida útil deste produto, o usuário deverá entregá-lo à HP. A não observância dessa orientação sujeitará o infrator às sanções previstas em lei.

Após o uso, as pilhas e/ou baterias dos produtos HP deverão ser entregues ao estabelecimento comercial ou rede de assistência técnica autorizada pela HP.

Para maiores informações, inclusive sobre os pontos de recebimento, acesse:



hp.com.br/reciclar

Химиялық заттар

HP компаниясы REACH (Еуропалық одақ пен ЕО кеңесі қабылдаған EC №1907/2006 ережесі) сияқты құқықтық талаптарға сәйкес келетін өнімдерде қамтылатын химиялық заттар туралы пайдаланушыларға хабарлау туралы міндеттемені мойнына алады. Осы өнім бойынша химиялық мәліметтерді hp.com/go/reach мекенжайынан табуға болады.

Зиянды заттадың/элементтердің және олардың құрамының кестесі (Қытай)

产品中有害物质或元素的名称及含量

根据中国《电器电子产品有害物质限制使用管理办法》  

Кесте а-2 Зиянды заттадың/элементтердің және олардың құрамының кестесі (Қытай)

部件名称	有害物质					
	铅 (Pb)	汞 (Hg)	镉 (Cd)	六价铬 (Cr(VI))	多溴联苯 (PBB)	多溴二苯醚 (PBDE)
外壳和托盘	○	○	○	○	○	○
电线	○	○	○	○	○	○
印刷电路板	X	○	○	○	○	○
打印系统	X	○	○	○	○	○

Кесте а-2 Зиянды заттадың/элементтердің және олардың құрамының кестесі (Қытай) (жалғасы)

部件名称	有害物质					
	铅 (Pb)	汞 (Hg)	镉 (Cd)	六价铬 (Cr(VI))	多溴联苯 (PBB)	多溴二苯醚 (PBDE)
显示器	X	○	○	○	○	○
喷墨打印机墨盒	○	○	○	○	○	○
驱动光盘	X	○	○	○	○	○
扫描仪	X	○	○	○	○	○
网络配件	X	○	○	○	○	○
电池板	X	○	○	○	○	○
自动双面打印系统	○	○	○	○	○	○
外部电源	X	○	○	○	○	○

本表格依据 SJ/T 11364 的规定编制。

○: 表示该有害物质在该部件所有均质材料中的含量均在 GB/T 26572 规定的限量要求以下。

X: 表示该有害物质至少在该部件的某一均质材料中的含量超出 GB/T 26572 规定的限量要求。

此表中所有名称中含“X”的部件均符合中国 RoHS 达标管理目录限用物质应用例外清单的豁免。

此表中所有名称中含“X”的部件均符合欧盟 RoHS 立法。

注: 环保使用期限的参考标识取决于产品正常工作的温度和湿度等条件。

Шектелген заттар белгісінің болу шарты туралы мәлімдеме (Тайвань)

台灣 限用物質含有情況標示聲明書

Taiwan Declaration of the Presence Condition of the Restricted Substances Marking

單元 unit	限用物質及其化學符號 Restricted substances and chemical symbols					
	鉛 (Pb)	汞 (Hg)	鎘 (Cd)	六價鉻 (Cr ⁶⁺)	多溴聯苯 (PBB)	多溴二苯醚 (PBDE)
列印引擎 Print engine	—	○	○	○	○	○
外殼和紙匣 External Casing and Trays	○	○	○	○	○	○
電源供應器 Power Supply	—	○	○	○	○	○
電線 Cables	○	○	○	○	○	○
印刷電路板 Print printed circuit board	—	○	○	○	○	○
控制面板 Control panel	—	○	○	○	○	○
墨水匣 Cartridge	○	○	○	○	○	○
掃描器組件 Scanner assembly	—	○	○	○	○	○
<p>備考 1. “超出 0.1wt%”及“超出 0.01wt%”係指限用物質之百分比含量超出百分比含量基準值。 Note 1: “Exceeding 0.1 wt %” and “exceeding 0.01 wt %” indicate that the percentage content of the restricted substance exceeds the reference percentage value of presence condition.</p> <p>備考 2. “○”係指該項限用物質之百分比含量未超出百分比含量基準值。 Note 2: “○” indicates that the percentage content of the restricted substance does not exceed the percentage of reference value of presence.</p> <p>備考 3. “—”係指該項限用物質為排除項目 Note 3: “—” indicates that the restricted substance corresponds to the exemption.</p>						

若要存取產品的最新使用指南或手冊，請前往 hp.com/support。選取搜尋您的產品，然後依照 畫面上的指示繼續執行。

To access the latest user guides or manuals for your product, go to hp.com/support. Select **Find your product**, and then follow the on-screen instructions.

Қауіпті заттарды шектеу (Үндістан)

This product, as well as its related consumables and spares, complies with the reduction in hazardous substances provisions of the "India E-waste (Management and Handling) Rule 2016." It does not contain lead, mercury, hexavalent chromium, polybrominated biphenyls or polybrominated diphenyl ethers in concentrations exceeding 0.1 weight % and 0.01 weight % for cadmium, except for where allowed pursuant to the exemptions set in Schedule 2 of the Rule.

Зиянды заттарға қатысты шектеулер мәлімдемесі (Түркия)

Türkiye Cumhuriyeti: AEEE Yönetmeliğine Uygundur

EPEAT

HP өнімдерінің көпшілігі EPEAT ережесіне сәйкес етіп әзірленген. EPEAT - экологиялық электронды жабдықты анықтауға көмектесетін жан-жақты экологиялық көрсеткіш. EPEAT бойынша қосымша ақпарат алу үшін epeat.net сайтына өтіңіз.

[HP EPEAT тіркелген өнімдері туралы ақпарат алу үшін осы жерді басыңыз.](#)

SEPA экологиялық таңба пайдаланушы ақпараты (Қытай)

中国环境标识认证产品用户说明

噪声大于 63.0 dB(A) 的办公设备不宜放置于办公室内, 请在独立的隔离区域使用。

如需长时间使用本产品或打印大量文件, 请确保在通风良好的房间内使用。

如您需要确认本产品处于零能耗状态, 请按下电源关闭按钮, 并将插头从电源插座断开。

您可以使用再生纸, 以减少资源耗费。

Принтер, факс және көшірме жасау құрылғысына арналған China Energy Label белгісі (Қытайда өнімдерге арналған қуат тұтыну жапсырмасы)

复印机、打印机和传真机能源效率标识实施规则

依据“复印机、打印机和传真机能源效率标识实施规则”, 该打印机具有中国能效标识。标识上显示的能效等级和操作模式值根据“复印机、打印机和传真机能效限定值及能效等级”标准(“GB 21521”)来确定和计算。

1. 能效等级

产品能效等级分 3 级, 其中 1 级能效最高。能效限定值根据产品类型和打印速度由标准确定。能效等级则根据基本功耗水平以及网络接口和内存等附加组件和功能的功率因子之和来计算。

2. 能效信息

喷墨打印机

- 操作模式功率

睡眠状态的能耗按照 GB 21521 的标准来衡量和计算。该数据以瓦特 (W) 表示。

- 待机功率

待机状态是产品连接到电网电源上功率最低的状态。该状态可以延续无限长时间, 且使用者无法改变此状态下产品的功率。对于“成像设备”产品, “待机”状态通常相当于“关闭”状态, 但也可能相当于“准备”状态或者“睡眠”状态。该数据以瓦特 (W) 表示。

- 睡眠状态预设延迟时间

出厂前由制造商设置的时间决定了该产品在完成主功能后进入低耗模式(例如睡眠、自动关机)的时间。该数据以分钟表示。

- 附加功能功率因子之和

网络接口和内存等附加功能的功率因子之和。该数据以瓦特 (W) 表示。

标识上显示的能耗数据是根据典型配置测量得出的数据, 此类配置包含登记备案的打印机依据复印机、打印机和传真机能源效率标识实施规则所选的所有配置。因此, 该特定产品型号的实际能耗可能与标识上显示的数据有所不同。

要了解规范的更多详情, 请参考最新版的 GB 21521 标准。

Тайваньдағы қолданылған батареяларды кәдеге жарату және жою



廢電池請回收

Еуропалық Одақтың аккумуляторларға қатысты директивасы



Бұл өнім нақты уақыт сағатының деректер тұтастығын немесе өнім параметрлерін жүзеге асыру үшін қолданылатын батареяны қамтиды және өнімнің қызмет көрсету мерзімін ұзарту үшін жасалған. Қызмет көрсету әрекет жасау немесе осы батареяны ауыстыру жұмыстары білікті қызмет көрсету маманы арқылы орындалу керек.

Бразилияға арналған батарея туралы хабарландыру

A bateria deste equipamento nao foi projetada para ser removida pelo cliente.

Калифорниялық перхлорат материал туралы ескерту

Perchlorate material - special handling may apply. See: dtsc.ca.gov/hazardouswaste/perchlorate

This product's real-time clock battery or coin cell battery may contain perchlorate and may require special handling when recycled or disposed of in California.