



使用手册



HP Smart Tank
660-670 series



HP Smart Tank
710-720 series



HP Smart Tank
750 series

HP Smart Tank series

HP 公司通告

版权和许可

本文所含信息如有更改，恕不另行通知。

保留所有权利。除非版权法允许，否则严禁在未经 HP 事先书面许可的情况下，转载、改编或翻译本材料的内容。HP 产品与服务的保修条款与条件已在此产品与服务附带的保修声明中列明。本文的任何内容均不构成额外保修。HP 对本文所含的技术或编辑错误或遗漏概不负责。

© Copyright 2021 HP Development Company, L.P.

商标说明

Microsoft 和 Windows 是 Microsoft Corporation 在美国和/或其他国家/地区的注册商标或商标。

Mac、OS X、macOS 和 AirPrint 是 Apple Inc. 在美国和其他国家/地区的注册商标。

能源之星和能源之星标记是美国环保署拥有的注册商标。

Android 和 Chromebook 是 Google LLC 的商标。

iOS 是 Cisco 在美国和其他国家/地区的商标或注册商标，经许可方可使用。

安全信息

使用本产品时，请始终遵守基本的安全防范措施，以降低导致火灾或电击伤害的危险。

- 请阅读并理解本打印机随附文档中的所有说明。

- 请遵守产品上标注的所有警告及说明。

- 在清理本产品前，请从壁装插座拔下插头。

- 切勿在近水处或身体潮湿时安装或使用本产品。

- 请将本产品牢固地安装在平稳的表面上。

- 请将本产品安装在受保护的场所，以免有人踩到线路或被线路绊倒，这样电源线就不会受到损坏。

- 如果本产品无法正常运行，请参阅本指南中的**解决问题**。

- 内部没有可供用户维修的部件。有关维修事宜，请联系合格的维修人员。

目录

1 使用入门	1
打印机视图	1
打印机前视图	1
打印机后视图	2
打印机内部视图	3
控制面板功能	4
按钮和指示灯概览	4
控制面板显示屏图标	5
了解控制面板指示灯和显示图标	7
控制面板错误代码	7
电源按钮指示灯	8
文档图标和纸张错误	9
打印头图标和错误	9
打印头校准图标	10
墨水图标和错误	11
Wi-Fi 状态、指示灯和图标	11
在打印机控制面板上执行常见任务	12
从打印机控制面板打印报告	13
打印打印机信息页面	13
打印其他报告	13
更改打印机设置	14
从 Embedded Web Server (EWS) 更改打印机设置	14
从 HP Smart 更改打印机设置 (iOS、Android 和 Windows 10)	14
使用 HP 打印机软件	15
安装 HP 打印机软件并打开软件	15
使用 HP Smart 应用进行打印、扫描和管理	15
安装 HP Smart 并打开该应用	15
获取有关 HP Smart 的详细信息	16
2 连接您的打印机	17
开始前的准备	17
使用 HP Smart 将打印机连接到 Wi-Fi 网络	17
使用路由器将打印机连接到 Wi-Fi 网络	18
使用 HP 打印机软件将打印机连接至 Wi-Fi 网络	18
使用 Wi-Fi 保护设置 (WPS) 将打印机连接到 Wi-Fi 网络	18
将打印机连接到以太网网络 (仅限以太网型号)	19
使用 USB 连接线连接打印机	19

更改连接类型.....	20
从 USB 连接更改为无线连接	20
从无线连接更改为 USB 连接	21
3 放入介质和纸张基础知识	22
放入纸张	22
装入标准纸张	22
装入 Legal 纸张	25
装入信封	28
装入卡片和照片纸	29
放入原件	30
将原件放到扫描仪玻璃板上	30
在送纸器中放入原件（仅限部分打印机型号）	31
通过 Embedded Web Server (EWS) 更改纸张设置.....	32
纸张基础知识.....	32
推荐用于打印作业的纸张	32
订购 HP 纸张耗材	33
4 打印.....	35
从 Windows 计算机进行打印.....	35
使用 Mac 计算机进行打印	35
使用移动设备打印	35
连接同一 Wi-Fi 网络时的打印.....	36
无需连接相同 Wi-Fi 网络 (Wi-Fi Direct) 即可打印	36
5 复印、扫描和移动传真	38
从打印机中复印	38
复印身份证（仅限部分打印机型号）	38
使用 HP Smart 应用（iOS、Android、Windows 10 和 macOS）进行扫描	39
使用 HP 打印机软件进行扫描	40
从计算机进行扫描	40
更改扫描设置 (Windows)	40
创建新的扫描快捷方式 (Windows).....	41
使用 Webscan 进行扫描	41
启用 Webscan	41
使用 Webscan 进行扫描.....	42
有关成功扫描和复印的提示.....	42
移动传真	42
在 HP Smart 应用中使用移动传真.....	42
6 配置打印机.....	44
使用 Embedded Web Server (EWS) 配置打印机.....	44
访问和使用 EWS	44
配置 IP 网络设置	45

使用 Embedded Web Server (EWS) 分配或更改系统密码.....	46
更新打印机.....	46
从 Embedded Web Server (EWS) 更新打印机或更改设置.....	47
使用 Web 服务.....	47
使用 Embedded Web Server (EWS) 设置 Web 服务.....	47
使用 Embedded Web Server (EWS) 删除 Web 服务.....	47
7 管理墨水和打印头.....	48
检查墨水量.....	48
从打印机软件检查估计的墨水量 (Windows).....	48
重新灌注墨槽.....	48
要重新灌注墨槽，请执行以下操作：.....	48
订购墨水耗材.....	51
仅使用黑色墨水打印 (Windows).....	51
改善打印质量.....	52
要打印打印质量诊断页 (Windows).....	52
了解打印质量诊断页.....	53
校准并清洁打印头.....	53
从 Embedded Web Server (EWS) 校准或者清洁打印头.....	54
校准或清洁打印头 (Windows).....	54
清洁打印机.....	54
要通过打印机软件清洁打印机 (Windows).....	54
关于使用墨水和打印头的提示.....	54
打印头提示.....	54
墨水提示.....	55
移动打印机.....	55
8 解决问题.....	56
卡纸和进纸问题.....	56
清除卡纸或墨盒托架阻塞.....	56
了解如何避免出现卡纸现象.....	62
解决送纸问题.....	62
打印头问题.....	64
要确认打印头是否已正确安装.....	64
要清洗打印头触点，请执行以下操作：.....	66
打印问题.....	67
要解决打印问题 (Windows).....	68
解决打印问题 (macOS).....	69
复印和扫描问题.....	70
网络和连接问题.....	70
传真网络连接问题.....	70
修复 Wi-Fi Direct 连接问题.....	70
修复以太网连接问题（仅限部分打印机型号）.....	71

恢复到原来的出厂默认值和设置	71
从打印机控制面板恢复打印机出厂默认设置	71
从打印机控制面板恢复打印机网络设置	71
从 Embedded Web Server (EWS) 恢复打印机出厂设置或网络设置	71
解决 Web 服务问题	72
打印机硬件问题	72
维护打印机	73
清洁扫描仪玻璃板	73
清洁送纸器玻璃板区域 (仅限部分打印机型号)	74
清洁外壳	75
清洁送纸器 (仅限部分打印机型号)	75
HP 支持	77
联系 HP	77
注册打印机	77
额外保修选项	77
9 HP EcoSolutions (惠普与环境)	78
电源管理	78
睡眠模式	78
自动关闭	78
从 Embedded Web Server (EWS) 更改睡眠模式和自动关闭的时间	78
定时打开/关闭	79
安静模式	79
从 Embedded Web Server (EWS) 打开或关闭安静模式, 或更改设置	79
附录 A 技术信息	80
技术规格	80
规范声明	82
法规机型识别号码	82
FCC 声明	82
电源线说明	82
日本用户须知的 VCCI (B 类) 合规声明	82
日本用户有关电源线的须知	83
可视显示屏工作区声明 (德国)	83
德国的噪音排放声明	83
欧盟和英国规范声明	83
一致性声明	83
监管无线声明	83
辅助功能	87
环境产品管理计划	88
有关降低环境影响的 HP 提示	88
环保提示	88
欧盟委员会法规 1275/2008	88
纸张	88

塑料.....	88
安全说明.....	88
回收计划.....	89
HP 喷墨耗材回收计划.....	89
功率.....	89
用户废弃设备处理.....	89
巴西的废弃物处理.....	89
化学物质.....	90
有害物质/元素及其含量表（中国）.....	90
限用物质标记存在条件声明（中国台湾）.....	91
危险品限制规定（印度）.....	91
危险物质限制声明（土耳其）.....	91
EPEAT.....	92
SEPA 环保标志用户信息（中国）.....	92
用于打印机、传真和复印机的中国能源标签.....	92
中国台湾的电池处理.....	93
欧盟电池指令.....	93
适用于巴西的电池注意事项.....	93
加利福尼亚州高氯酸盐材料通知.....	93

1 使用入门

本节介绍打印机部件、控制面板功能和其他打印机功能。

打印机视图

本主题介绍打印机部件。

打印机前视图

 **注：**根据您的打印机型号和国家/地区，打印机图像和详细信息可能会有所不同。



表 1-1 打印机前视图 - 1

功能	说明
1	送纸器盖板
2	送纸器进纸盒
3	送纸器出纸延长板
4	扫描仪盖板
5	墨槽
6	纸张宽度导板
7	进纸盒
8	可拆卸纸盒盖板（防尘罩） (仅限部分打印机型号)



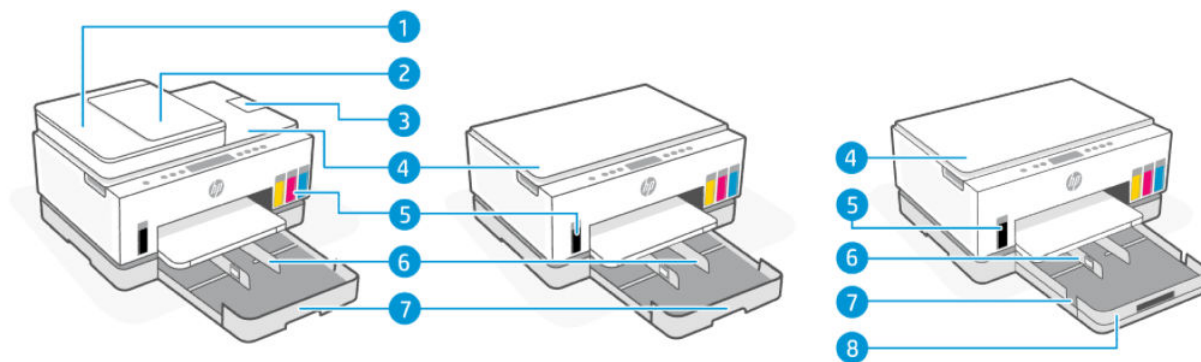

表 1-2 打印机前视图 - 2

功能	说明
9	扫描仪盖板
10	送纸器玻璃板
11	扫描仪玻璃板
12	控制面板
13	出纸盒
14	出纸盒延长板
15	墨水检修门
16	墨盒托架

打印机后视图

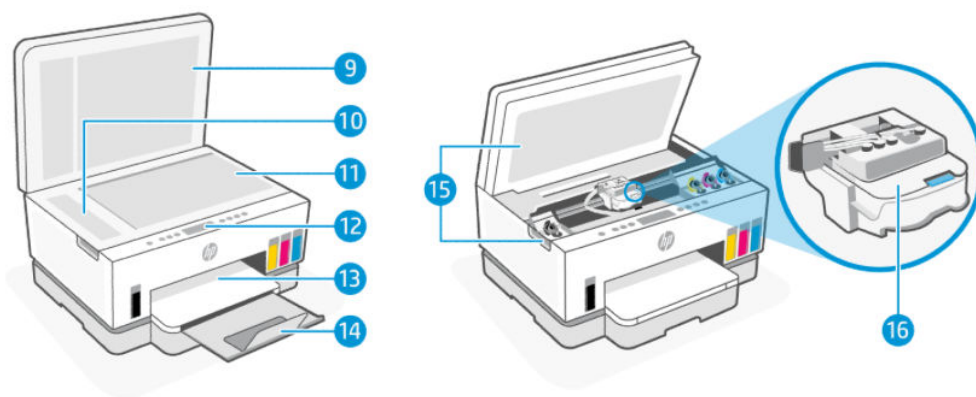
 注：根据您的打印机型号和国家/地区，打印机图像和详细信息可能会有所不同。



表 1-3 打印机后视图

功能	说明
1	后盖

表 1-3 打印机后视图（续）

功能	说明
2	电源接口
3	USB 端口
4	以太网端口（仅限以太网型号）

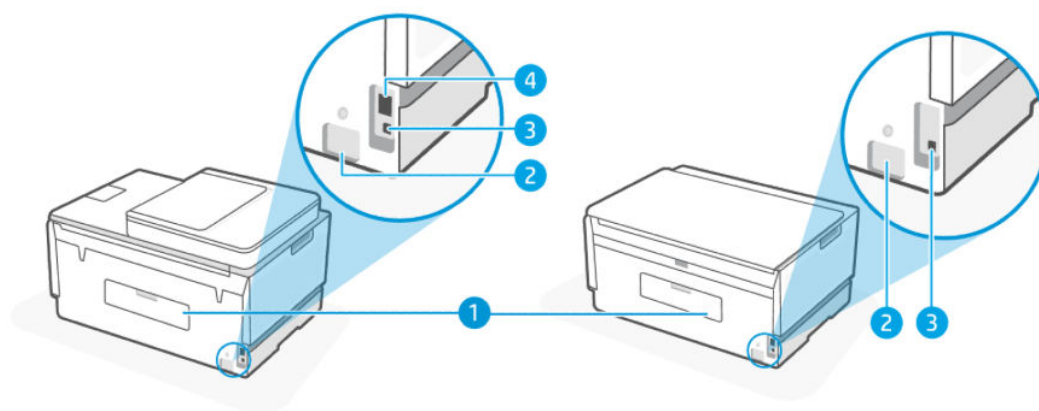
打印机内部视图



表 1-4 打印机内部视图

功能	说明
1	槽盖 槽盖将这些墨槽包裹在打印机两侧。
2	槽盖帽 槽盖帽是用于密封墨槽开口的塞子。
3	墨槽 有四个墨槽。每个墨槽包含一种不同颜色的墨水：黑色、黄色、品红色和青色。
4	打印头盖 墨盒托架上的打印头盖可保护托架中的打印头。确保打印头盖正确关闭，以避免托架卡住等问题。 注意： 完成打印机设置后，请勿打开打印头盖，遵从指示打开的情况除外。
5	打印头盖按钮 按压以打开打印头盖。 注意： 完成打印机设置后，请勿打开打印头盖，遵从指示打开的情况除外。
6	墨水管按钮 按压以断开墨水管连接。为防止墨水泄漏或打印机损坏，初始设置之后，在将打印机移动到住宅或办公室以外的其他位置时必须断开墨水管的连接。
7	打印头

表 1-4 打印机内部视图 (续)

功能	说明
	打印头是打印机制中将墨水应用于纸张的组件。有两个打印头：一个彩色打印头和一个黑色打印头。
	打印头校准是校准打印头以提高打印质量的过程。请参阅 改善打印质量 。

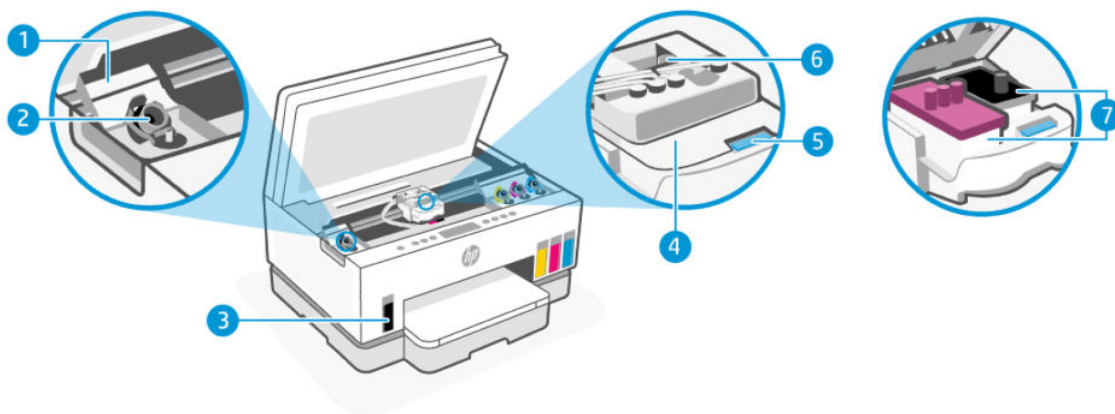
控制面板功能

本主题介绍打印机控制面板功能。

按钮和指示灯概览



表 1-5 按钮和指示灯概览

功能	按钮	说明
1	电源按钮 	开启或关闭打印机。
2	身份证复印按钮 (仅限某些打印机型号) 	“身份证复印”功能允许您将身份证或小文档放到扫描仪玻璃板上的任何位置，以将两面复印到同一页。请参阅 复印身份证 (仅限部分打印机型号) 。
3	彩色复印按钮 	开始彩色复印作业。若要增加份数，按住按钮或多次按下按钮。 在最后一次按下按钮的 2 秒钟后开始复印。
4	黑白复印按钮 	开始黑白复印作业。若要增加份数，按住按钮或多次按下按钮。 在最后一次按下按钮的 2 秒钟后开始复印。
5	控制面板显示屏 	显示计数器或错误代码，不同的复印模式，与墨水、打印头或纸张有关的问题以及网络连接状态。 有关显示屏图标和错误代码的更多信息，请参阅 了解控制面板指示灯和显示图标 。

表 1-5 按钮和指示灯概览 (续)

功能	按钮	说明
6	Wi-Fi 按钮 	打开或关闭打印机的无线功能。请参阅 Wi-Fi 状态、指示灯和图标 。
7	信息按钮 	打印信息页面。信息页概述了打印机信息及其当前状态 (包括网络、Wi-Fi Direct、Web 服务、墨水等)。
8	重新开始按钮 	中断后重新开始作业 (如放入纸张或清除卡纸后)。
9	取消按钮 	停止当前操作。

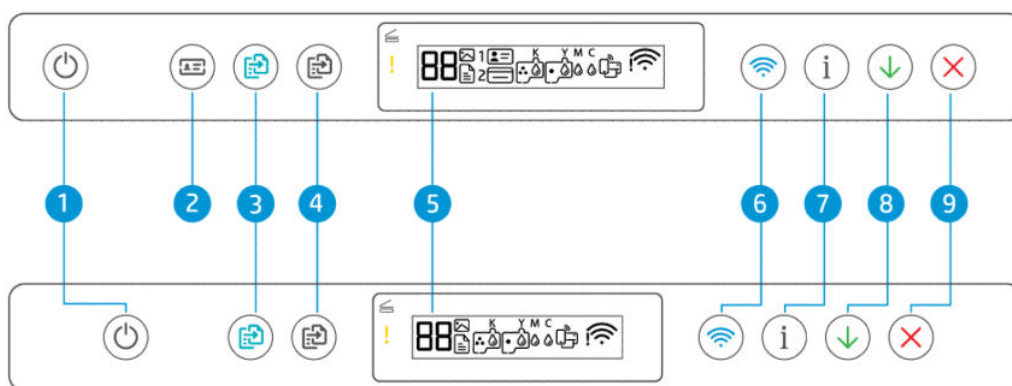
控制面板显示屏图标

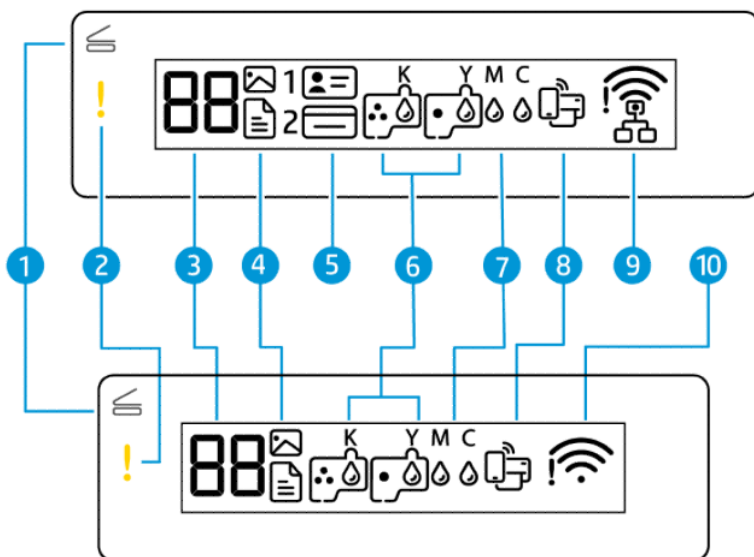

 **注：**有关按钮指示灯、显示屏图标和错误代码的更多信息，请参阅[了解控制面板指示灯和显示图标](#)。



表 1-6 控制面板显示屏图标

功能	图标	说明
1	开盖指示灯	此指示灯会在以下任一情况下亮起：

表 1-6 控制面板显示屏图标 (续)

功能	图标	说明
		<ul style="list-style-type: none"> ● 身份证复印模式 (仅限某些打印机型号): 打开扫描仪盖板, 翻转身份证, 然后按下闪烁或亮起的复印按钮进行复印和打印。请参阅复印身份证 (仅限部分打印机型号)。 ● 在打印头校准期间: 打开扫描仪盖板, 将打印的校准页打印面朝下放在扫描仪玻璃板上, 然后按下闪烁的复印按钮对该页进行扫描。请参阅打印头校准图标。
2	警示灯 	表示错误或警告状态。
3	计数器图标 	复印文档时显示计数器, 当打印机进行打印头校准时, 则会变成字母 A; 如果打印机处于错误状态, 则会显示字母 E 和一个数字。 请参阅 控制面板错误代码 。
4	文档图标  照片图标 	当打印机在文档复印模式下使用普通纸进行复印时, 会出现文档图标。如果警示灯亮起或闪烁, 还会指示与纸张相关的错误。请参阅 文档图标和纸张错误 。 当打印机在照片复印模式下使用照片纸进行复印时, 会出现照片图标。 要在两种模式之间切换, 请参阅 在打印机控制面板上执行常见任务 。
5	身份证复印正面和身份证复印背面图标 (仅限某些打印机型号)  	表示将身份证正面还是背面放在扫描仪玻璃板上。
6	打印头图标 	闪烁的左侧图标指示与彩色打印头相关的错误。 闪烁的右侧图标指示与黑色打印头相关的错误。
7	KYMC 和墨水图标 	KYMC 字母和墨滴用于指示打印机中四个墨槽的状态。 每组图标对应一个墨槽: 黑色、黄色、品红色和青色。
8	Wi-Fi Direct 图标 	指示当前的 Wi-Fi Direct 状态。 <ul style="list-style-type: none"> ● 打开: Wi-Fi Direct 已打开, 可供使用。 ● 关闭: Wi-Fi Direct 已关闭。请参阅要开启或关闭 Wi-Fi Direct。
9	以太网图标 (仅限以太网型号)	<ul style="list-style-type: none"> ● 打开: 指示打印机通过有线 (以太网) 连接, 连接至网络。 ● 关闭: 没有以太网电缆连接到打印机上的以太网端口, 或者打印机无法检测到电缆。 ● 闪烁: 打印机已连接至有源以太网电缆, 但是未连接至网络。

表 1-6 控制面板显示屏图标（续）

功能	图标	说明
		请参阅 修复以太网连接问题 （仅限部分打印机型号）。
10	Wi-Fi 状态图标 	显示 Wi-Fi 状态和信号强度。请参阅 Wi-Fi 状态、指示灯和图标 。 要解决无线连接问题，请参阅 网络和连接问题 。

了解控制面板指示灯和显示图标

本主题介绍打印机控制面板功能。

控制面板错误代码

本主题介绍打印机显示屏上的错误代码。

如果打印机显示屏上的计数器图标更改为字母 E 和一个数字，则表示打印机处于错误状态。字母 E 和数字作为错误代码。

表 1-7 控制面板错误代码

错误代码	原因	解决方法
E1/E2	出现纸张尺寸不匹配 (E1) 或纸张长度不匹配 (E2)。打印时，打印机检测到打印作业的纸张尺寸与已放入纸张的宽度或长度不匹配。	<ol style="list-style-type: none"> 按下“取消”按钮  取消打印。 放入与打印页面尺寸相匹配的纸张，或者依照实际使用的纸张更改应用中的纸张尺寸设置。 再次打印文档。 <p>要更改纸张尺寸，请参阅通过 Embedded Web Server (EWS) 更改纸张设置。</p>
E3	打印机内的托架被卡。	<ol style="list-style-type: none"> 抬起墨水检修门。 确保打印头盖正确关闭，并且墨盒托架没有阻塞。请勿打开打印头盖。 取出阻塞托架的所有卡纸和其他物体。 关闭墨水检修门。 按下“重新开始”按钮  继续打印，或按下“取消”按钮 。 <p>有关详细信息，请参阅卡纸和进纸问题。</p>
E4	出现卡纸。	清除卡纸，然后按下“重新开始”按钮  继续打印。

表 1-7 控制面板错误代码（续）

错误代码	原因	解决方法
		有关详细信息，请参阅 卡纸和进纸问题 。 注意： 请勿打开打印头盖。
E5	扫描仪不工作。	关闭打印机，然后重新打开。 如果问题仍然存在，请与 HP 联系。即使扫描仪无法工作，打印机仍然可以打印。
E6	打印机处于错误状态。	重新启动打印机。 1. 开启打印机的电源。 2. 拔下电源线。 3. 等待一分钟，然后重新插入电源线。 4. 打开打印机电源。 如果问题仍然存在，请与 HP 联系。
E7	一个或多个墨槽缺墨。	请为指示缺墨的墨槽重新灌注墨水。请参阅 要重新灌注墨槽，请执行以下操作： 。
E8	严重错误。	关闭打印机，然后重新打开。 如果问题仍然存在，请与 HP 联系。
E9	固件更新错误。	关闭打印机，然后重新打开。 如果问题仍然存在，请与 HP 联系。

电源按钮指示灯



状态	原因和解决方法
打开	打印机已开启。
关闭	打印机电源已关闭。
变暗	打印机处于睡眠模式。请参阅 睡眠模式 。
闪烁	打印机即将开启或关闭，或者正在处理作业。 要取消作业，请按“取消”按钮  .
快速闪烁	如果墨水检修门已打开，请将其关闭。 如果墨水检修门已关闭，指示灯快速闪烁，则打印机处于错误状态。检查您的计算机或设备，了解可以帮助提供更多信息的任何消息。如果需要，尝试打印页面，以生成屏幕消息。

文档图标和纸张错误

有关纸张不匹配或卡纸的错误，请参阅[控制面板错误代码](#)。

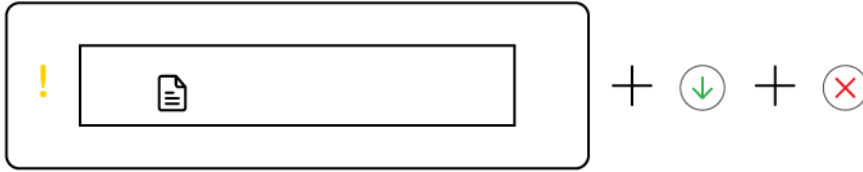

- 警示灯和文档图标闪烁。
重新开始指示灯和取消指示灯亮起。

原因	解决方法
打印机接受了一项打印作业，并且检测到进纸盒中没有纸。	放入纸张，然后按下“重新开始”按钮  继续打印。请参阅 放入纸张 。

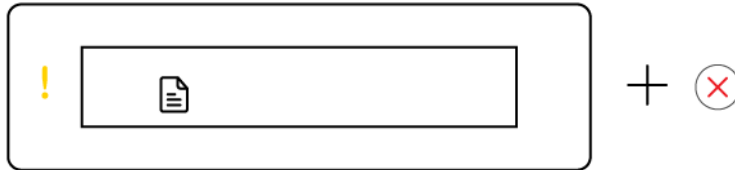

- 警示灯和文档图标闪烁。
重新开始指示灯熄灭。取消指示灯可能亮起。

原因	解决方法
送纸器出现卡纸问题，或者原件未正确插入送纸器中。 注： 送纸器仅在部分打印机型号中可用。	如果取消指示灯亮起，请按下“取消”按钮  。 有关详细信息，请参阅 卡纸和进纸问题 和 在送纸器中放入原件（仅限部分打印机型号） 。

打印头图标和错误

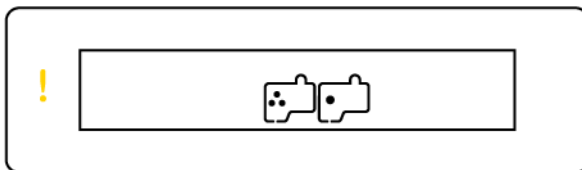

- 警示灯以及一个或两个打印头图标都闪烁。

原因	解决方法
可能出现以下问题之一：	
<ul style="list-style-type: none"> 一个或两个打印头缺失。 一个或两个打印头未正确安装。 一个或两个打印头仍带有橙色塞子或塑料胶带。 一个或两个打印头不兼容或已损坏。 	<ul style="list-style-type: none"> 确保两个打印头均已正确安装。 安装任何缺少的打印头。 如果两个打印头均已安装，请取出系统指示有问题的打印头，确保打印头上面没有橙色塞子及塑料胶带，然后再将打印头重新插入到位。 确保您的打印机使用的是正确的 HP 打印头。
	有关详细信息，请参阅 打印头问题 。
	注： 请勿打开打印头盖，必要情况除外。

打印头校准图标



- 计数器图标显示 A 或闪烁的 A，或者“赛道动画”。

原因	解决方法
打印机正在进行打印头校准。	
打印机在打印打印头校准页时，显示屏上出现赛道动画。	打印校准页之后，开盖指示灯  闪烁，将打印的页面打印面朝下放在扫描仪玻璃板上，合上扫描盖板，然后按下闪烁的复印按钮对该页进行扫描。
打印校准页时，会显示常亮的“A”。	扫描后将完成打印头校准。
打印机扫描校准页时，会出现闪烁的“A”。	要装入原件，请参阅 放入纸张 。
如果打印头校准已完成，“A”将在扫描完成后消失。	

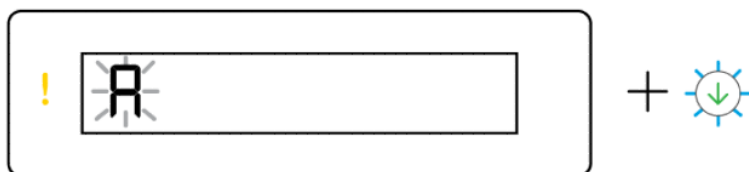

- 计数器图标显示闪烁的 A。警示灯和重新开始指示灯闪烁。

原因	解决方法
打印头校准失败。完成校准页扫描后，就会出现这种情况。	请尝试以下操作之一：
	<ul style="list-style-type: none"> 按其中一个复印按钮重新扫描校准页。 按“重新开始”按钮 ，重新打印校准页。
	如果不执行任何操作，打印头校准将在一段时间后取消。

墨水图标和错误

要灌注墨槽，请参阅[重新灌注墨槽](#)。

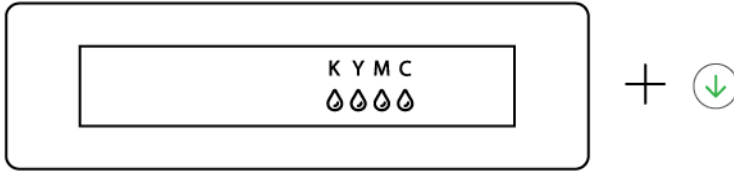

- 一个或多个墨水图标，“重新开始”指示灯亮起。

原因	解决方法
一个或多个墨槽的墨水不足。	重新灌注指示的墨槽。

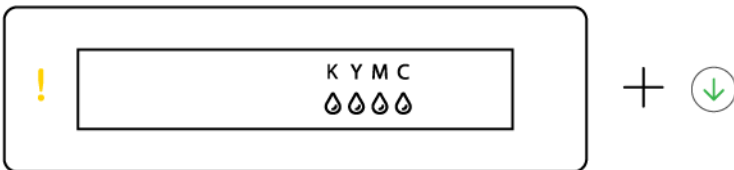

- 警示灯亮起，一个或多个墨水图标闪烁，重新开始指示灯亮起。

原因	解决方法
一个或多个墨槽的墨水量过低。	重新灌注指示的墨槽。

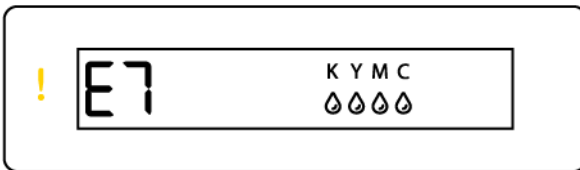

- 警示灯、错误代码 E7 以及一个或多个墨水图标闪烁。

原因	解决方法
一个或多个墨槽缺墨。	重新灌注指示的墨槽。

Wi-Fi 状态、指示灯和图标

Wi-Fi 指示灯以及控制面板显示屏上的无线状态图标共同指示无线连接的状态。







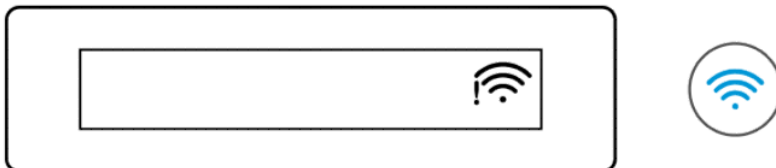

表 1-8 Wi-Fi 状态、指示灯和图标

Wi-Fi 指示灯	Wi-Fi 图标	Wi-Fi 状态
关闭	关闭	打印机未连接到 Wi-Fi 网络。 要开启 Wi-Fi，请按下 Wi-Fi 按钮  。 要将打印机连接到无线网络，请参阅 使用 HP Smart 将打印机连接到 Wi-Fi 网络 或 使用 Wi-Fi 保护设置 (WPS) 将打印机连接到 Wi-Fi 网络 。
打开	 打开	打印机已连接至 Wi-Fi 网络。
闪烁	 亮起（信号灯条循环亮起）	打印机处于 Wi-Fi 设置模式或正在尝试连接至 Wi-Fi 网络。 Wi-Fi 指示灯闪烁表示打印机未连接至网络或正在尝试连接至网络。如是设置过程中闪烁，也表示打印机处于 Wi-Fi 设置模式。如果一段时间后设置模式超时，可以通过恢复打印机网络设置进行重启。请参阅 恢复到原来的出厂默认值和设置 。
闪烁	 亮起（信号灯条循环亮起）	打印机无法连接至 Wi-Fi 网络。 要解决无线连接问题，请参阅 网络和连接问题 。
闪烁	 闪烁	打印机处于 WPS 模式。请参阅 使用 Wi-Fi 保护设置 (WPS) 将打印机连接到 Wi-Fi 网络 。

在打印机控制面板上执行常见任务

打开或关闭打印机的无线功能

打印机无线功能开启时，打印机控制面板上的 Wi-Fi 按钮应亮起。

- 如果蓝色的 Wi-Fi 指示灯熄灭，按下 Wi-Fi 按钮  将其打开。
- 要关闭 Wi-Fi 功能，请再次按下该按钮。

进入 Wi-Fi Protected Setup (WPS) 按钮模式

- 按住 Wi-Fi 按钮  至少 3 秒钟。

 **注：**对于下表中列出的其他任务，务必在使用任何组合按钮之前，将打印机置于支持模式。

要进入打印机支持模式

- 按住“信息”按钮  至少 5 秒钟。







打印机控制面板上的所有按钮指示灯都会亮起。

要退出打印机支持模式

- 按“取消”按钮 。

如果没有打印机错误，所有按钮指示灯都会熄灭。

表 1-9 从打印机控制面板执行的常见任务

任务	说明（必须处于支持模式）
开启或关闭 Wi-Fi Direct	同时按下 Wi-Fi 按钮  和“重新开始”按钮  。
在文档复印模式和照片复印模式之间进行切换	同时按住“黑白复印”按钮  和“彩色复印”按钮  3 秒钟。
恢复网络默认设置	同时按下 Wi-Fi 按钮  和“取消”按钮  5 秒钟。
恢复出厂默认设置	通过将打印机恢复为出厂默认设置，可删除以前在打印机上设置的所有设置内容和功能。 在墨水检修门打开的情况下，按住“信息”按钮  和“取消”按钮  至少 3 秒钟。

从打印机控制面板打印报告

本主题介绍打印机报告以及如何打印。

打印打印机信息页面

从打印机控制面板，按“信息”按钮 。

信息页概述了打印机信息及其当前状态（包括网络、Wi-Fi Direct、Web 服务、墨水等）。

打印其他报告



- 从打印机控制面板，将打印机置于支持模式。为此，请按住“信息”按钮  5 秒钟，直到控制面板按钮亮起。
- 如需打印所需的报告，请参阅以下说明。

表 1-10 打印报告

打印机报告	说明	如何打印（必须处于支持模式）
打印机状态报告	该页面提供打印机信息、当前状态、包括连接设置在内的设置，以及打印或扫描设置和使用情况的汇总。	按“重新开始”按钮  。
Wi-Fi 网络测试报告和网络配置页面	无线网络测试报告会显示对 Wi-Fi 网络的状态、Wi-Fi 信号强度以及检测到的网络等的诊断结果。 网络配置页面会显示网络状态、主机名、网络名称等。	同时按下“信息”按钮  和“重新开始”按钮  。
Wi-Fi 快速入门指南	提供说明，帮助您将打印机连接至 Wi-Fi 网络。	按下“信息”按钮  。
Wi-Fi Direct 指南	提供说明，帮助您设置和使用 Wi-Fi Direct。	同时按下“信息”按钮  和“取消”按钮  。
Web 服务报告	根据 Web 服务的状态，Web 服务报告会提供不同的说明来帮助您开启和设置 Web 服务或修复连接问题等。	同时按下“重新开始”按钮  和“取消”按钮  。
打印质量诊断报告	可以打印一份诊断页，用以确定是否建议清洁或校准打印头，以便改善打印质量。请参阅 要打印打印质量诊断页 (Windows) 。	按住“彩色复印”按钮  3 秒钟。

更改打印机设置

 **注：**还可以使用 HP 打印机软件查看或更改打印机设置。请参阅[使用 HP 打印机软件](#)。

从 Embedded Web Server (EWS) 更改打印机设置

1. 打开 EWS。请参阅[访问和使用 EWS](#)。
2. 搜索某项设置。或者单击所需的功能或选项卡，然后从左侧菜单选择设置。
3. 执行必要的更改。

从 HP Smart 更改打印机设置（iOS、Android 和 Windows 10）

1. 在您的计算机或移动设备上打开 HP Smart 应用。请参阅[使用 HP Smart 应用进行打印、扫描和管理](#)。
2. 选择打印机，然后单击或点击**打印机设置**。
3. 选择所需选项，进行必要的更改。

使用 HP 打印机软件

您可以使用 HP 打印机软件来更改打印机设置，检查估计的墨水量，订购打印耗材，维护打印机，解决打印问题，等等。

- 如果您选择使用 HP Smart 应用，而非打印机软件，请参阅[使用 HP Smart 应用进行打印、扫描和管理](#)。
- 每台设备都必须安装上述应用或软件才能进行打印。
- 需要 Windows 7 Service Pack 1 (SP1) 才能安装 HP 打印机软件。

安装 HP 打印机软件并打开软件

1. 访问 [安装 HP 打印机软件并打开软件](#) 下载软件，并在计算机上进行安装。
2. 打开软件。
 - **Windows 10:** 在计算机桌面上，单击**开始**，从应用程序列表中选择 **HP**，然后选择带有打印机名称的图标。
 - **Windows 7:** 在计算机桌面上，单击**开始**，选择**所有程序**，单击 **HP**，单击打印机所在的文件夹，然后选择与打印机名称对应的图标。

使用 HP Smart 应用进行打印、扫描和管理

HP Smart 应用可帮助您执行许多不同的打印任务，包括：

- 设置和连接打印机。
- 打印和扫描文档及照片。
- 通过电子邮件和其他应用共享文档。
- 管理打印机设置、检查打印机状态、打印报告和订购耗材。

注：

- HP Smart 支持运行 iOS、Android、Windows 10 和 macOS（10.14 版、10.15 版和 11.0 版）的移动设备和计算机。
- HP Smart 应用可能并未提供所有语言版本。一些功能可能并非在所有打印机型号上都提供。

安装 HP Smart 并打开该应用

1. 访问 [安装 HP Smart 并打开该应用](#) 下载并在您的设备上安装 HP Smart。

 **注：iOS、Android、Windows 10 以及 macOS 设备：**您也可以从设备安装的相应应用商店下载 HP Smart。

2. 安装后打开 HP Smart。
 - **iOS/Android:** 在移动设备桌面或应用菜单中点击 **HP Smart**。

- **Windows 10:** 在计算机桌面上单击**开始**，然后从应用列表中选择 **HP Smart**。
 - **macOS:** 在启动板中选择 **HP Smart**。
3. 使用 HP Smart 以无线方式连接打印机。请参阅[使用 HP Smart 将打印机连接到 Wi-Fi 网络](#)。
 4. 如果出现提示，请创建 HP 帐户并注册打印机。

如果系统提示需要在此过程中输入密码，请输入墨水检修区域或墨盒检修区域标签所列的 PIN。

获取有关 HP Smart 的详细信息

要了解如何使用 HP Smart 进行连接、打印和扫描，请访问设备对应的网站：

- **iOS/Android:** www.hp.com/go/hpsmart-help
- **Windows 10:** www.hp.com/go/hpsmartwin-help
- **macOS:** www.hp.com/go/hpsmartmac-help

2 连接您的打印机

本节介绍连接打印机的不同方式。

开始前的准备

注：

- 要打开或关闭打印机的无线功能，请参阅 [在打印机控制面板上执行常见任务](#)。
- 要解决网络连接问题，请参阅 [传真网络连接问题](#)。

确保满足以下条件：

- Wi-Fi 网络已设置并且工作正常。
- 打印机和使用打印机的计算机在同一网络（子网）上。

在连接打印机时，系统可能会提示输入 Wi-Fi 网络名称 (SSID) 和 Wi-Fi 密码。

- Wi-Fi 网络名称就是您的 Wi-Fi 网络的名称。
- Wi-Fi 密码可以防止他人未经您的允许连接至您的 Wi-Fi 网络。根据所需的安全级别，您的 Wi-Fi 网络也许可以使用 WPA 密码或 WEP 密钥。

如果自从设置 Wi-Fi 网络后便没有更改过网络名称或安全密钥，或许您可在无线路由器的背面或侧面找到它们。

如果您找不到网络名称或安全密码，或者忘记了此信息，请参阅计算机或无线路由器随附的文档。如果仍然无法找到此信息，请与网络管理员或 Wi-Fi 网络设置人员联系。

使用 HP Smart 将打印机连接到 Wi-Fi 网络

在您的计算机或移动设备上安装 HP Smart 应用，然后使用该应用设置或将打印机连接到 Wi-Fi 网络。

有关 HP Smart 的信息，包括应用下载地址，请参阅 [使用 HP Smart 应用进行打印、扫描和管理](#)。

1. 请确保您的计算机或移动设备已连接到 Wi-Fi 网络。打开移动设备上的蓝牙和定位服务。

 **注：** HP Smart 将蓝牙功能用于打印机设置。不支持使用蓝牙进行打印。

2. 如果打印机 Wi-Fi 功能已关闭，确保将其打开。请参阅 [在打印机控制面板上执行常见任务](#)。
3. 如果打印机不再处于 Wi-Fi 设置模式，请恢复打印机网络设置。请参阅 [从打印机控制面板恢复打印机网络设置](#)。

 **注：** 对于有些打印机或机型，当打印机处于 Wi-Fi 设置模式时，状态指示灯条的紫色指示灯会开始发出脉冲光，或者 Wi-Fi 指示灯会闪烁。请参阅 [Wi-Fi 状态、指示灯和图标](#)。

4. 在您的计算机或移动设备上打开 HP Smart 应用。请参阅[使用 HP Smart 应用进行打印、扫描和管理](#)。
5. 单击或点击加号图标  或**添加打印机**，然后选择用于选择或添加打印机的选项。

根据说明将打印机添加到网络中。
6. 如果出现提示，请创建 HP 帐户并注册打印机。

如果系统提示需要在此过程中输入密码，请输入墨水检修区域或墨盒检修区域标签所列的 PIN。

 **注：**打印机连接成功后，Wi-Fi 指示灯停止闪烁并保持亮起。

使用路由器将打印机连接到 Wi-Fi 网络

本主题介绍如何使用路由器将打印机连接至 Wi-Fi 网络。

使用 HP 打印机软件将打印机连接至 Wi-Fi 网络

要将打印机连接到集成无线 WLAN 802.11 网络，您需要确保：

- 包含无线路由器或接入点的无线 802.11a/b/g/n/ac 网络。

 **注：**打印机支持使用 2.4 GHz 和 5 GHz 的连接。

- 已连接至您要用于连接打印机的 Wi-Fi 网络的计算机。
- 网络名称 (SSID)。
- WEP 密钥或 WPA 密钥（如果需要的话）。

使用 HP 打印机软件连接打印机 (Windows)

如果使用 HP 软件以无线方式连接打印机，可通过恢复打印机网络设置将打印机置于 Wi-Fi 设置模式。请参阅[恢复到原来的出厂默认值和设置](#)。

1. 在 HP 打印机软件（可从**开始**菜单打开）中，单击**工具**。

有关该软件的信息，请参阅[使用 HP 打印机软件](#)。
2. 单击**设备设置和软件**。
3. 单击**连接新设备**。
4. 依次选择**手动设置**和无线选项，然后按照屏幕说明操作。

使用 Wi-Fi 保护设置 (WPS) 将打印机连接到 Wi-Fi 网络

如果您的路由器有 WPS 按钮，则可以使用此 Wi-Fi 设置方法。

如果路由器没有此按钮，建议使用 HP Smart 应用连接打印机。请参阅[传真网络连接问题](#)。

1. 确保您的路由器和打印机相隔不远。

2. 在打印机控制面板上，按住 Wi-Fi 按钮  至少 3 秒钟可启动 WPS。
3. 在路由器上按 WPS 按钮。

 **注：**

- 确保在 2 分钟内按下路由器上的 WPS 按钮。
- 打印机连接成功后，Wi-Fi 指示灯停止闪烁并保持亮起。

-
4. 在您的计算机或移动设备上打开 HP Smart 应用。请参阅[使用 HP Smart 应用进行打印、扫描和管理](#)。
 5. 单击或点击加号图标  或**添加打印机**，然后选择用于选择或添加打印机的选项。

根据说明将打印机添加到网络中。

6. 如果出现提示，请创建 HP 帐户并注册打印机。

如果系统提示需要在此过程中输入密码，请输入墨水检修区域或墨盒检修区域标签所列的 PIN。

将打印机连接到以太网（仅限以太网型号）

如果以太网没有互联网连接，请通过无线方式将打印机连接到 HP Smart 应用。请参阅[使用 HP Smart 将打印机连接到 Wi-Fi 网络](#)。

1. 确保计算机已连接到路由器。
2. 使用以太网电缆连接打印机和路由器。（以太网电缆单独出售。）

 **注：**

- 连接以太网电缆时，Wi-Fi 连接会自动禁用。
- 要以无线方式连接打印机，请断开以太网电缆，然后使用 HP Smart 将打印机连接至 Wi-Fi 网络。请参阅[使用 HP Smart 将打印机连接到 Wi-Fi 网络](#)。

-
3. 在您的计算机上打开 HP Smart 应用。请参阅[使用 HP Smart 应用进行打印、扫描和管理](#)。
 4. 单击或点击加号图标  或**添加打印机**，然后选择用于选择或添加打印机的选项。

根据说明将打印机添加到网络中。

5. 如果出现提示，请创建 HP 帐户并注册打印机。

如果系统提示需要在此过程中输入密码，请输入墨水检修区域或墨盒检修区域标签所列的 PIN。

使用 USB 连接线连接打印机

1. 如有必要，撕下打印机背后 USB 端口的标签。

2. 使用 USB 连接线连接打印机和计算机。
3. 在您的计算机上打开 HP Smart 应用。请参阅[使用 HP Smart 应用进行打印、扫描和管理](#)。
4. 单击或点击加号图标  或**添加打印机**，然后选择用于选择或添加打印机的选项。

按照说明添加打印机。

5. 如果出现提示，请创建 HP 帐户并注册打印机。

如果系统提示需要在此过程中输入密码，请输入墨水检修区域或墨盒检修区域标签所列的 PIN。

更改连接类型

本主题介绍如何更改连接打印机的方式。

从 USB 连接更改为无线连接

Windows 10/macOS

1. 切断 USB 电缆与打印机的连接。
2. 请确保您的计算机或移动设备已连接到 Wi-Fi 网络。打开移动设备上的蓝牙和定位服务。
3. 如果打印机 Wi-Fi 功能已关闭，确保将其打开。有关 Wi-Fi 状态的更多信息，请参阅[Wi-Fi 状态、指示灯和图标](#)。
4. 如果打印机不再处于 Wi-Fi 设置模式，请恢复打印机网络设置。请参阅[从打印机控制面板恢复打印机网络设置](#)。
5. 在您的计算机或移动设备上打开 HP Smart 应用。请参阅[使用 HP Smart 应用进行打印、扫描和管理](#)。
6. 如果出现提示，请创建 HP 帐户并注册打印机。
如果系统提示需要在此过程中输入密码，请输入墨水检修区域或墨盒检修区域标签所列的 PIN。
7. 按照屏幕上的说明，将打印机连接到 Wi-Fi 网络。

Windows 7

1. 打开 HP 打印机软件。
如果您尚未在计算机上安装 HP 打印机软件，请访问 123.hp.com 下载并安装打印机软件。

 **注：**需要 Windows 7 Service Pack 1 (SP1) 才能安装 HP 打印机软件。

2. 在打印机软件中，单击**工具**，然后单击**设备设置和软件**。
3. 选择**将 USB 连接的设备转换为无线连接**。按照屏幕上的说明执行操作。

从无线连接更改为 USB 连接

Windows/macOS

1. 如有必要，撕下打印机背后 USB 端口的标签。
2. 使用 USB 连接线连接打印机和计算机。
3. 在您的计算机上打开 HP Smart 应用。请参阅[使用 HP Smart 应用进行打印、扫描和管理](#)。
4. 单击或点击加号图标  或**添加打印机**，然后选择用于选择或添加打印机的选项。

按照说明添加打印机。

5. 如果出现提示，请创建 HP 帐户并注册打印机。

如果系统提示需要在此过程中输入密码，请输入墨水检修区域或墨盒检修区域标签所列的 PIN。

3 放入介质和纸张基础知识

本节介绍如何更改纸张设置以及如何将不同的介质放入打印机。

放入纸张

本主题介绍如何将纸张放入进纸盒。

注:

- 切勿在打印机正在打印时装纸。
- 如果进纸盒中有其他纸张，请先取出纸张，然后装入不同类型或尺寸的纸张。
- 纸张放入后出现提示时，请更改打印机控制面板上的纸张设置，以匹配使用的纸张。
- 根据您的打印机型号和国家/地区，打印机图像和详细信息可能会有所不同。
- 有关打印机支持的介质，请参考打印机软件或 Embedded Web Server (EWS)。要打开 EWS，请参阅 [访问和使用 EWS](#)。

装入标准纸张

1. 打开进纸盒。

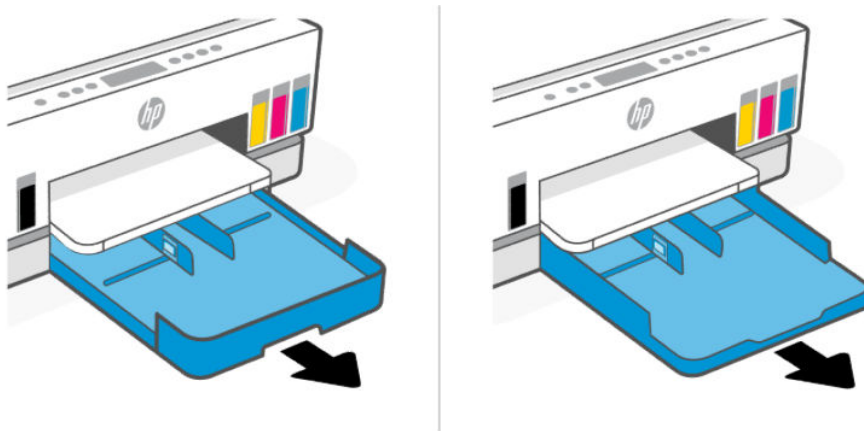

2. 按住纸张宽度导板上的按钮，然后将导板滑至纸盒的边缘。

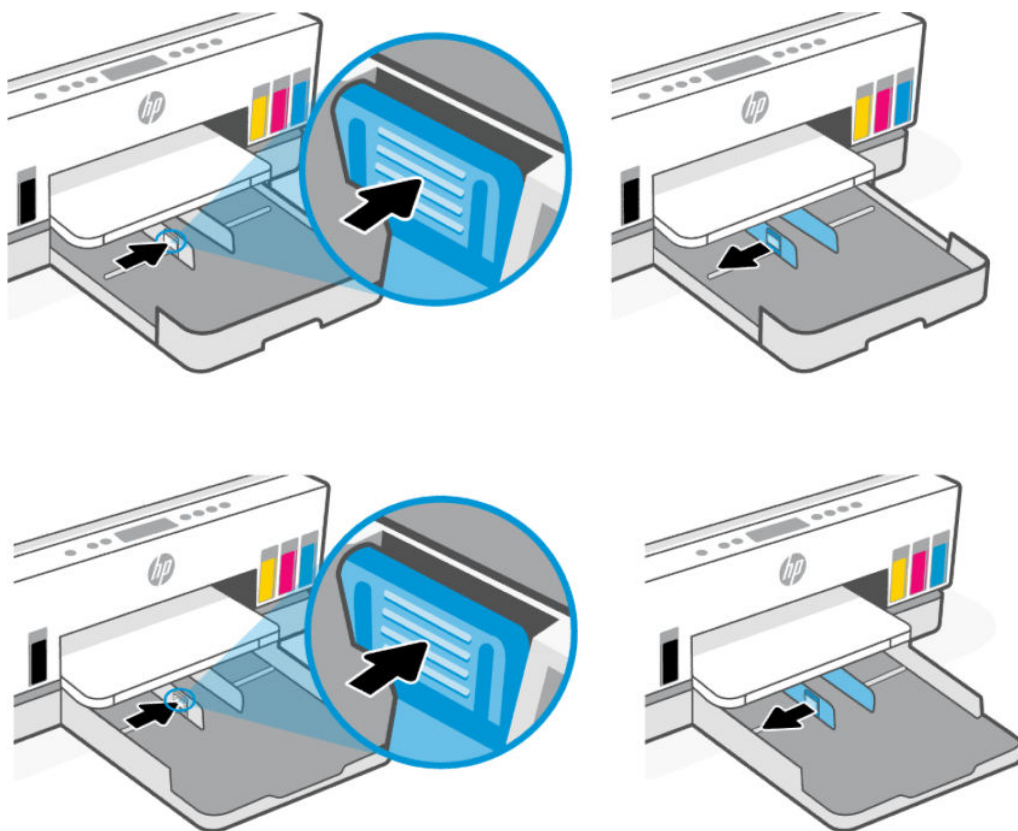

3. 将纸张打印面朝下纵向放入纸盒。

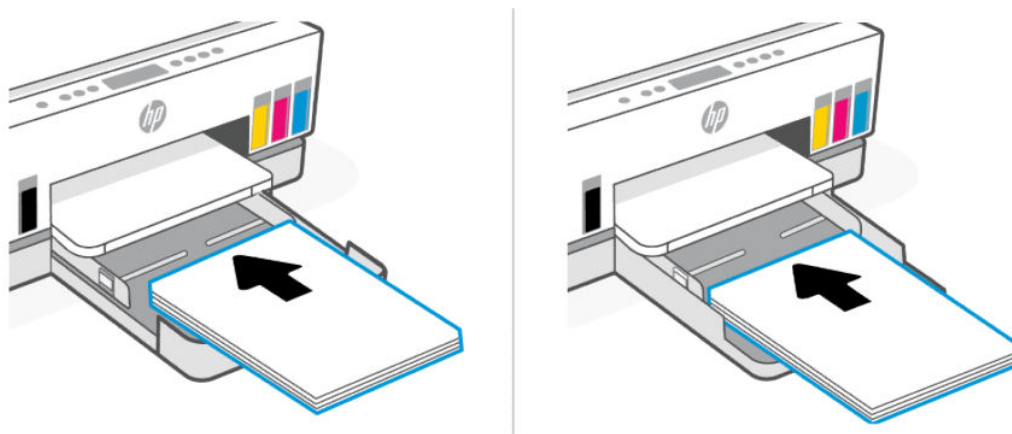

确保纸叠与纸盒内适当的纸张尺寸线对齐。此外，确保纸叠不超过纸盒内的堆叠高度标记。



4. 调整纸张宽度导板直至其碰到纸叠边缘。

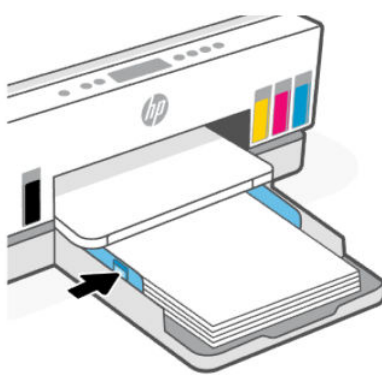
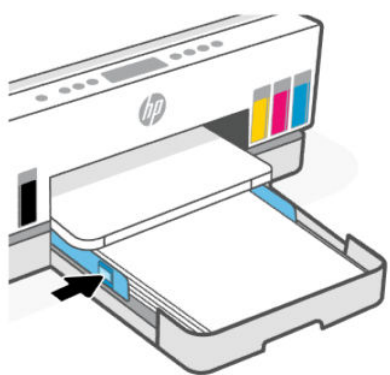

5. 合上进纸盒。

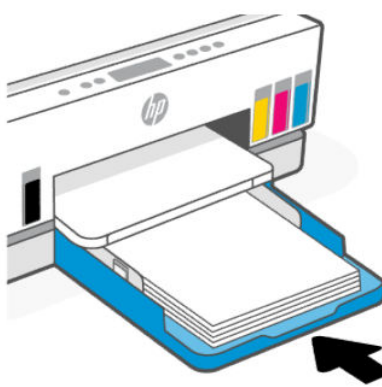
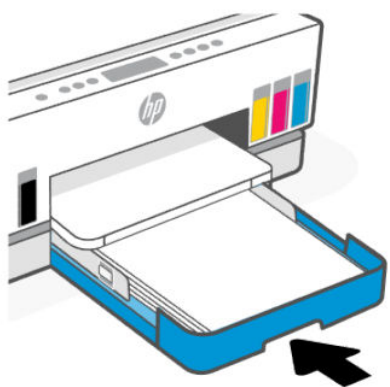

6. 拉出出纸盒延长板。

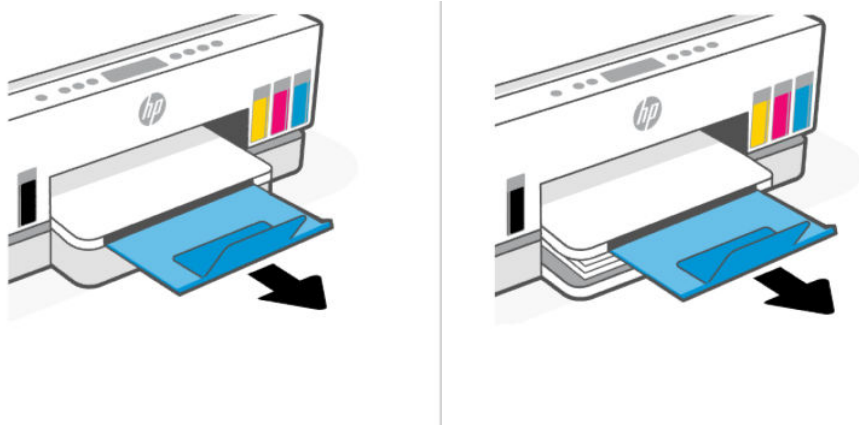

装入 Legal 纸张

1. 打开进纸盒。
2. 按住纸张宽度导板上的按钮，然后将导板滑至纸盒的边缘。
3. 拉出进纸盒。

 **注：**带开放式进纸盒的打印机型号无需延伸进纸盒。

- a. 按住进纸盒前端边缘上的按钮，展开纸盒。

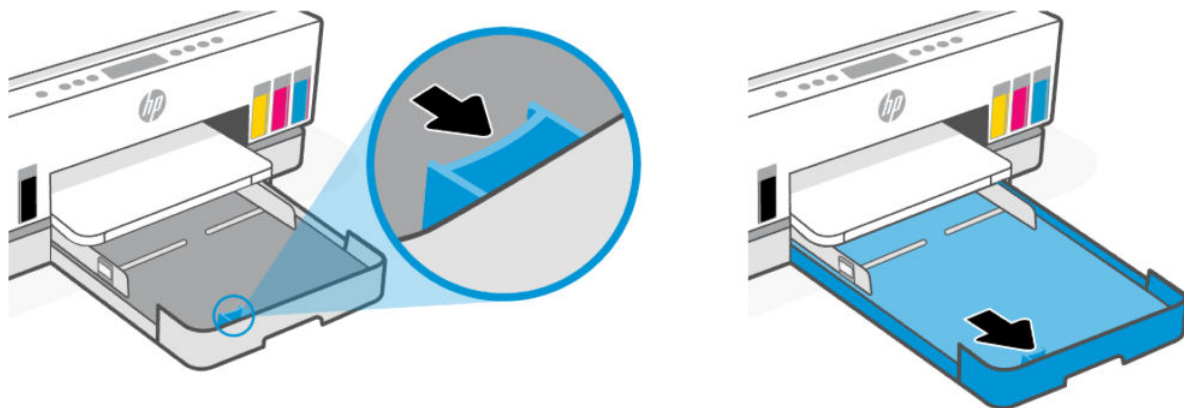

- b. 对于带可拆卸纸盒盖板（防尘罩）的打印机型号，按下纸盒底部朝向您的按钮，松开并卸下盖板。

完成打印后，请记住重新插入盖板。

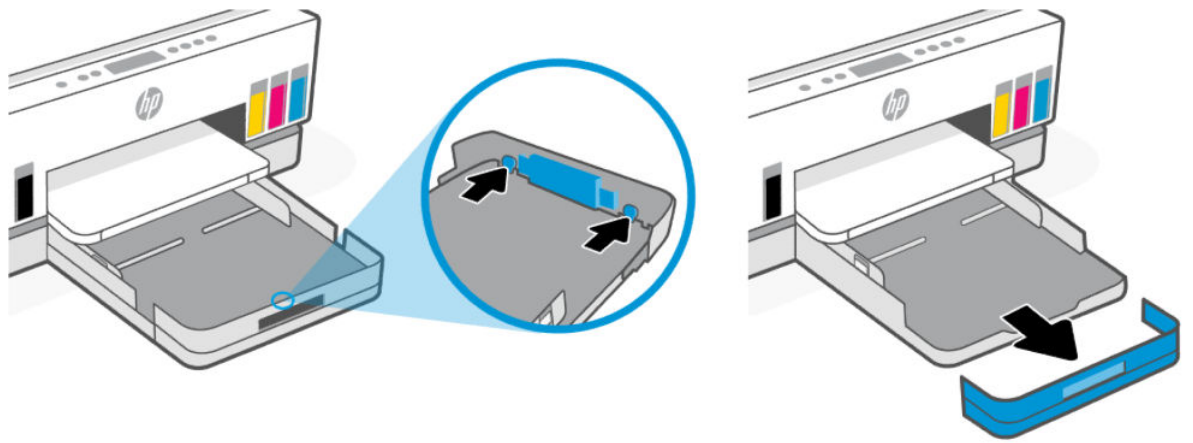

4. 将纸张打印面朝下纵向放入纸盒。

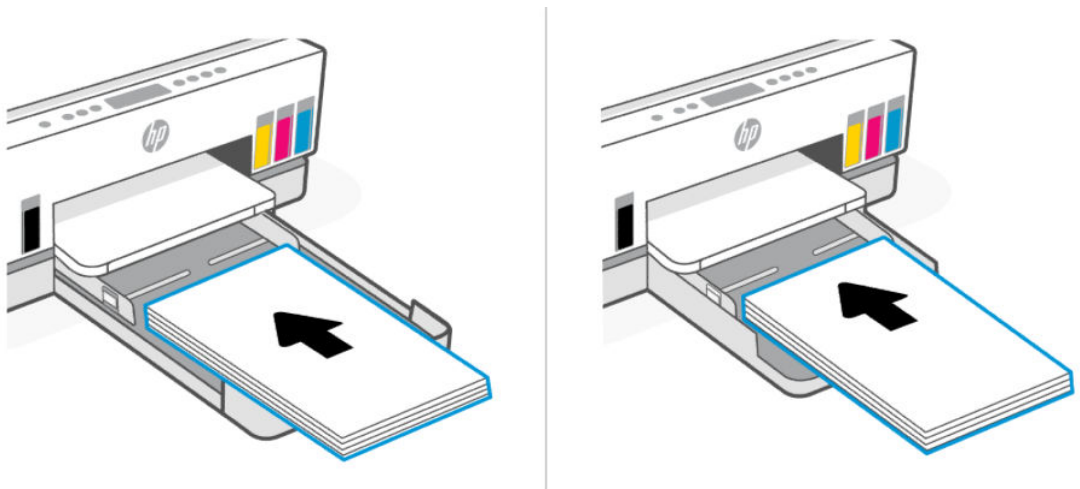

确保纸叠与纸盒内适当的纸张尺寸线对齐。此外，确保纸叠不超过纸盒内的堆叠高度标记。



5. 调整纸张宽度导板直至其碰到纸叠边缘。

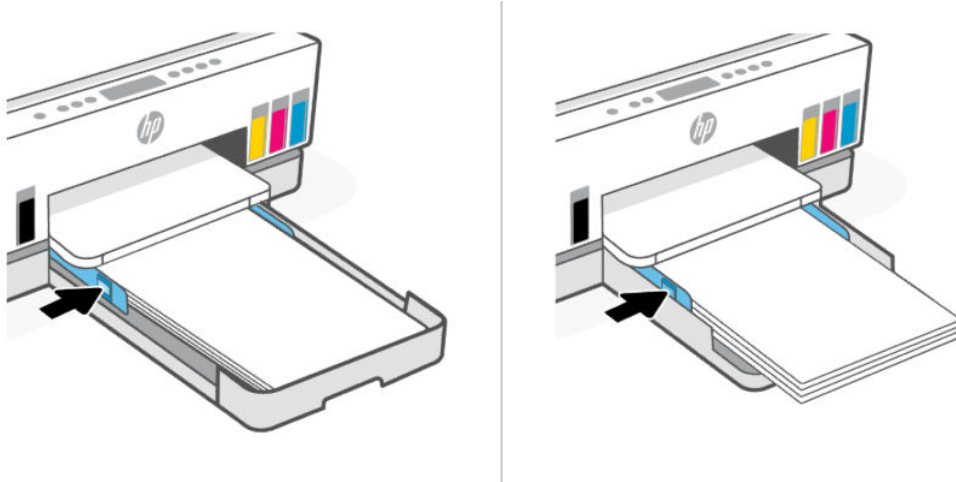

6. 合上进纸盒。

 **注：**重新插入纸盒时，伸出的部分应留在打印机外部。

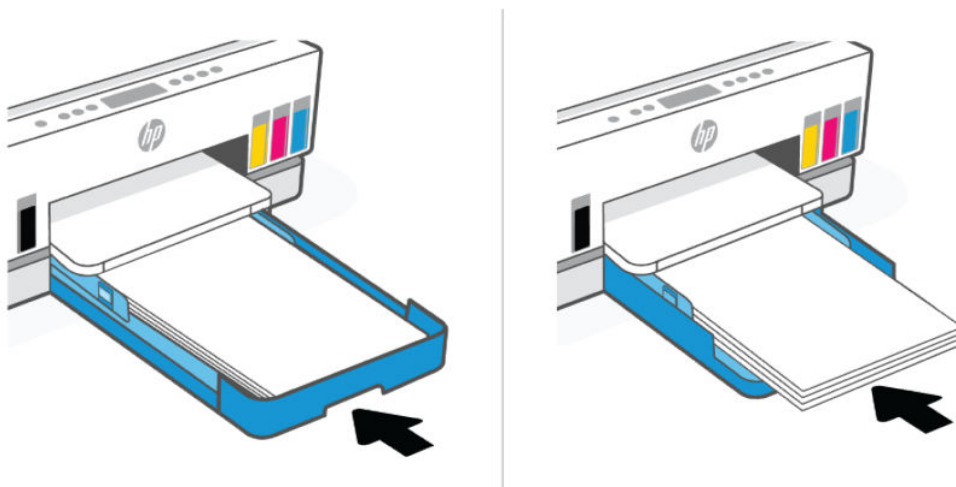

7. 拉出出纸盒延长板。

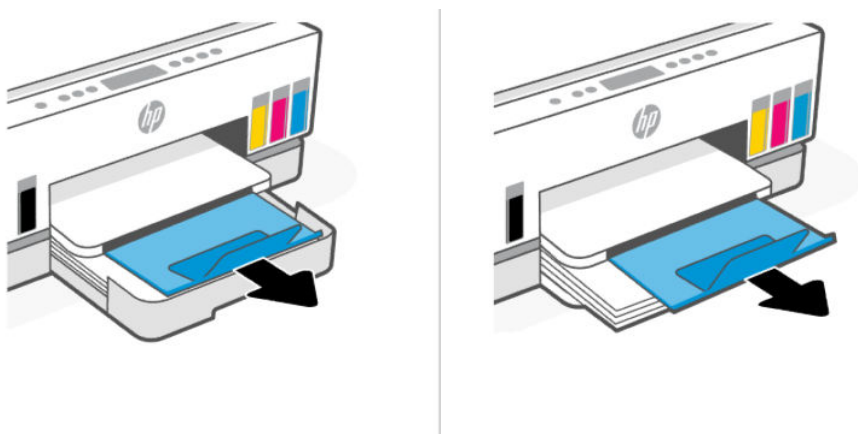

装入信封

1. 打开进纸盒。
2. 按住纸张宽度导板上的按钮，然后将导板滑至纸盒的边缘。
3. 将信封打印面朝下纵向放入纸盒。

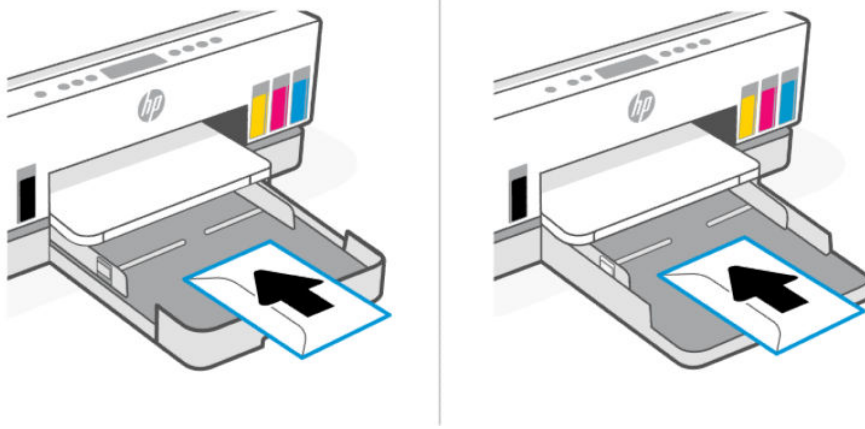

确保纸叠与纸盒内适当的纸张尺寸线对齐。此外，确保纸叠不超过纸盒内的堆叠高度标记。



4. 调整纸张宽度导板直至其碰到纸叠边缘。

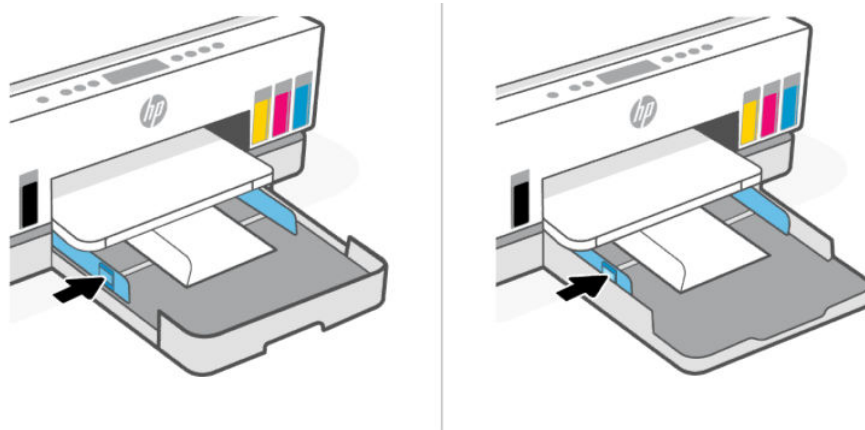

5. 合上进纸盒。
6. 拉出出纸盒延长板。

装入卡片和照片纸

1. 打开进纸盒。
2. 按住纸张宽度导板上的按钮，然后将导板滑至纸盒的边缘。
3. 将卡片或照片纸打印面朝下纵向放入纸盒。

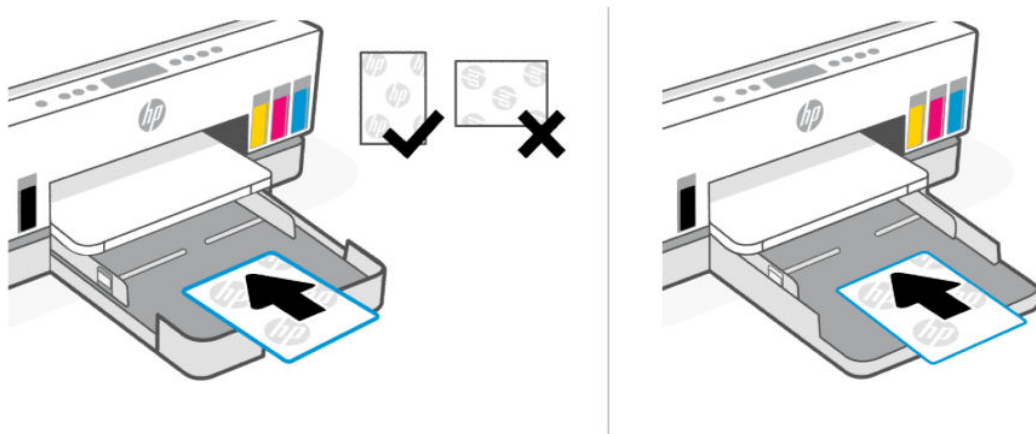

确保纸叠与纸盒内适当的纸张尺寸线对齐。此外，确保纸叠不超过纸盒内的堆叠高度标记。



4. 调整纸张宽度导板直至其碰到纸叠边缘。

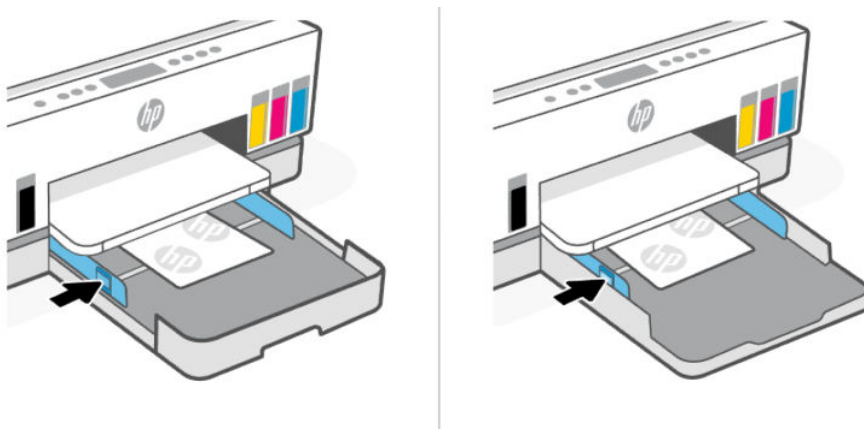

5. 合上进纸盒。
6. 拉出出纸盒延长板。

放入原件

本主题介绍如何将原件放入打印机。

将原件放到扫描仪玻璃板上

1. 掀起扫描仪盖。

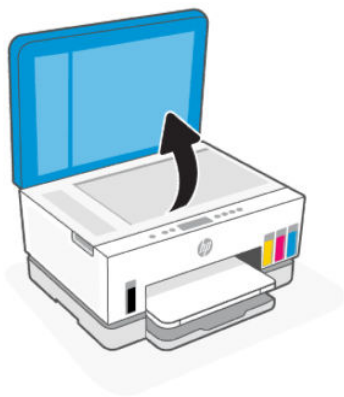

2. 将原件打印面朝下放在扫描仪玻璃板上（对齐指示的一角）。



3. 合上扫描仪盖板。



在送纸器中放入原件（仅限部分打印机型号）

1. 打开送纸器出纸盒延长板。

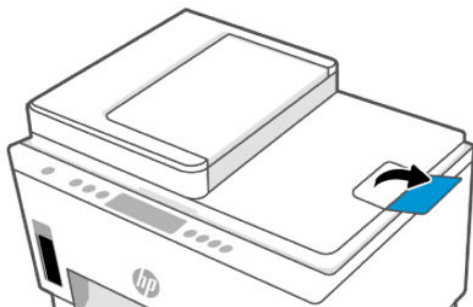

2. 打开送纸器进纸盒。

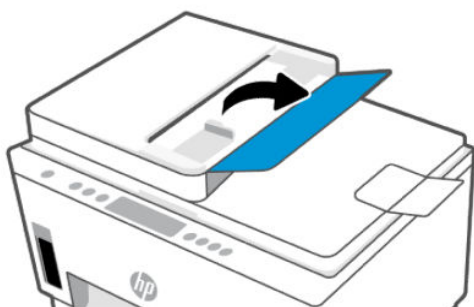

3. 向外滑动纸张宽度导板。

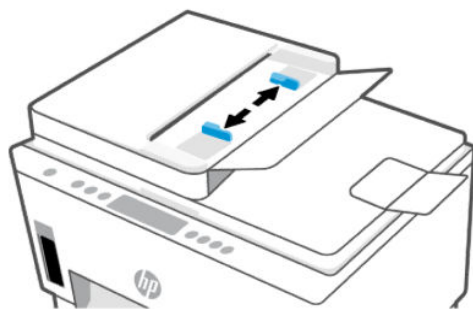

4. 将原件打印面朝上放入送纸器中。

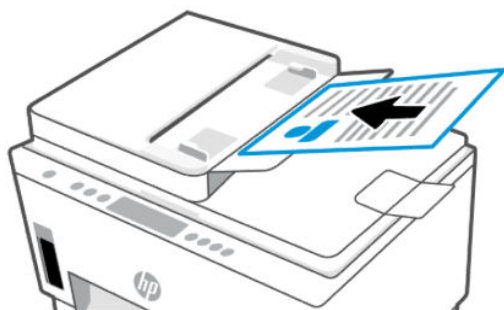

5. 将纸张宽度导板向里滑动，直至停在纸张边缘。

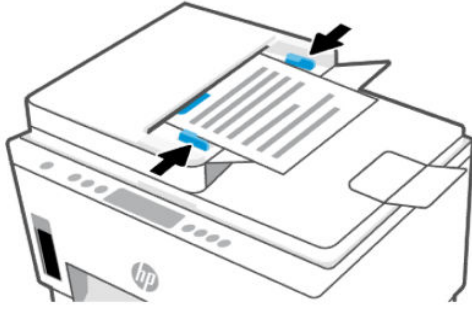

通过 Embedded Web Server (EWS) 更改纸张设置

 **注：**为了您的安全，Embedded Web Server (EWS) 中的某些设置受密码保护。如果出现提示请输入密码。这是在 EWS 中设置的密码，或者是墨水检修区域标签上的默认 PIN。

1. 打开 EWS。请参阅[访问和使用 EWS](#)。
2. 单击**设置**选项卡。
3. 在左侧菜单中，单击**首选项**。
4. 单击**纸盒和纸张管理**，然后进行必要的更改。
5. 单击**应用**。

纸张基础知识

打印机可使用多数办公用纸。大量购买前，最好测试各种类型的打印纸张。

使用 HP 纸张可获得最佳打印质量。有关 HP 纸张的详细信息，请访问 HP 网站：www.hp.com。



HP 建议您使用具有 ColorLok 徽标的普通纸来打印日常文档。所有带有 ColorLok 徽标的纸张都已经过独立测试，可达到高标准的可靠性和打印质量，与原来的普通纸相比，打印的文档更加清晰、色彩炫丽、黑色深亮，并且干燥得更快。从主要纸张制造商的多种类型和尺寸的纸张中寻找带有 ColorLok 徽标的纸张。

推荐用于打印作业的纸张

如果希望获得最佳的打印质量，HP 建议使用专为您要打印的项目类型设计的 HP 纸张。其中某些纸张可能无法在您所在的国家/地区买到。

照片打印

- HP 高级照片纸

此光泽照片纸具有快速烘干抛光功能，易于处理，不会弄脏。它可以防水、污点、指纹和潮湿。照片的打印效果看上去像照相馆处理的照片。可供选择的纸张尺寸有：A4、8.5 x 11 英寸、10 x 15 厘米（4 x 6 英寸）、13 x 18 厘米（5 x 7 英寸）。它不含酸性物质，可以长期保存文档。

- **HP 普通照片纸**

以低成本打印彩色、普通快照，为非正式照片打印设计使用。这种经济实惠的照片纸可迅速晾干，而且便于处理。在任何喷墨打印机中使用这种纸时，可以获得清晰而又鲜艳的图像。可供选择的抛光光泽纸张尺寸有：A4、8.5 x 11 英寸、5 x 7 英寸和 4 x 6 英寸（10 x 15 厘米）。它不含酸性物质，可以长期保存文档。

- **HP 超值照片打印组合**

HP 超值照片打印组合将原装 HP 墨盒和 HP 高级照片纸包装在一起，以便为您提供便利并节省您的时间，可以使用 HP 打印机打印出具有专业品质的照片，而且打印成本非常低。原装 HP 墨盒和 HP 高级照片纸设计用于配合使用，以使每次打印的照片不仅色彩鲜艳，而且保持时间长久。它非常适合打印整个假期拍摄的珍贵照片，或者多次打印相同的照片以便与他人分享。

商务文档

- **150 克 HP 增强型激光打印机用绒面纸**

这种纸是一种较厚的激光打印机用绒面纸，非常适合打印包括小册子在内的专业彩色营销材料。

- **HP 手册纸 180g 光泽或 HP 专业纸 180 光泽**

这些纸张是两面都有光泽的纸张，可双面使用。它们是制作近似照片质量的副本以及打印报告封面、赠券、小册子、广告宣传单和日历中的商业图片的理想选择。

日常打印

列为日常打印的纸张具有少污点、黑体加粗以及色彩鲜艳的 ColorLok 技术功能。

- **HP 亮白喷墨纸**

HP 亮白喷墨纸可以打印出高对比度的颜色和清晰的文字。它不透光，在进行双面彩印时不会产生透视现象，是打印时事通讯、报告和传单的理想选择。

- **HP 打印纸**

HP 打印纸是高质量的多功能纸。与标准多用纸或复印纸相比，这种纸张打印文档的外观更加丰富多彩。它不含酸性物质，可以长期保存文档。

- **HP 办公用纸**

HP 办公用纸是高质量的多功能纸。它适合用作复印、草稿、备忘或其他日常文档。它不含酸性物质，可以长期保存文档。

- **HP 办公用再生纸**

HP 办公用再生纸是高质量的多功能纸，其中包含 30% 的回收纤维。

订购 HP 纸张耗材

打印机可使用多数办公用纸。使用 HP 纸张可获得最佳打印质量。

要订购 HP 纸张和其他耗材，请转到 www.hp.com。目前，HP 网站部分内容仅以英文提供。

HP 推荐使用带有 ColorLok 徽标的普通纸进行日常文档的打印和复印。所有带有 ColorLok 徽标的纸张已经过单独测试，可达到较高的可靠性和打印质量标准；与原来的普通纸相比，打印的文档更清晰亮丽，干燥时间也更短。从主要纸张制造商的多种类型和尺寸的纸张中寻找带有 ColorLok 图标的纸张。

4 打印

本节介绍如何从不同的设备进行打印。

此打印机可使用 HP Smart 应用。该应用是一款软件应用，可以方便地通过智能手机、笔记本电脑、台式电脑或其他设备进行打印、扫描并管理打印机。

您可以在每个设备上安装该应用，以便通过所有设备执行打印并管理打印机。有关该应用的详细信息，请参阅[使用 HP Smart 应用进行打印、扫描和管理](#)。

从 Windows 计算机进行打印

1. 确保已安装 HP Smart。请参阅[使用 HP Smart 应用进行打印、扫描和管理](#)。
2. 打开要打印的文档。
3. 在软件程序的**文件**菜单中，选择**打印**选项。
4. 单击该按钮打开**属性**对话框。
根据所使用的软件应用，该按钮可能叫作**属性**、**选项**、**设置**或**首选项**。
5. 确保打印机已选中。
6. 更改任何打印设置，然后单击**确定**。
7. 单击**打印**或**确定**按钮进行打印。

使用 Mac 计算机进行打印

1. 确保已安装 HP Smart 应用。请参阅[使用 HP Smart 应用进行打印、扫描和管理](#)。
2. 在计算机上，打开**系统首选项**并选择**打印机和扫描仪**。
3. 单击“添加”按钮/图标 +，从打印机列表中选择打印机，然后单击**添加**。
4. 连接后，打开要打印的文档，并使用**打印**命令。
5. 确保选择所需的打印机。
6. 更改任何打印设置。
7. 单击**打印**以打印文档。

使用移动设备打印

您可以使用 HP Smart 应用从移动设备、社交媒体帐户或云存储打印文档和照片。

请参阅[使用 HP Smart 应用进行打印、扫描和管理](#)。

您也可以使用 AirPrint (iOS) 或 HP Print Service Plugin (Android) 直接从移动设备进行打印：

- iOS: 运行 iOS 4.2 版或更高版本的设备已预装 AirPrint。
- Android: 从 Google Play 商店或您最喜欢的应用商店下载 HP Print Service Plugin, 并在您的设备上启用该插件。

 **注:** 当移动设备与打印机连接同一网络或不同网络 (使用 Wi-Fi Direct) 时, 您可以使用 HP Smart 或 AirPrint/HP Print Service Plugin 进行打印。

连接同一 Wi-Fi 网络时的打印

当移动设备与打印机连接同一 Wi-Fi 网络时, 您可以从该设备打印文档及照片。

有关移动打印的详细信息, 请访问 www.hp.com/go/mobileprinting。

 **注:** 确保移动设备和打印机连接到同一 Wi-Fi 网络。请参阅[使用 HP Smart 将打印机连接到 Wi-Fi 网络](#)。

无需连接相同 Wi-Fi 网络 (Wi-Fi Direct) 即可打印

借助 Wi-Fi Direct, 您可以以无线方式将计算机或移动设备直接连接到打印机进行打印, 而无需将计算机或移动设备连接到现有的无线网络。



有关 Wi-Fi Direct 的详细信息, 请访问 www.hp.com/go/wifidirectprinting。

 **注:**

- 确保打印机的 Wi-Fi Direct 已开启。当 Wi-Fi Direct 开启时, Wi-Fi Direct 图标  应出现在打印机显示屏上。
- 最多 5 台计算机和移动设备可使用 Wi-Fi Direct 连接功能连接到打印机。

要开启或关闭 Wi-Fi Direct

当 Wi-Fi Direct 开启时, Wi-Fi Direct 图标  应出现在打印机显示屏上。如果该图标已关闭, 请按照如下说明操作。

1. 从打印机控制面板, 按住“信息”按钮  5 秒钟, 直到控制面板按钮亮起。
2. 同时按住 Wi-Fi 按钮  和“重新开始”按钮  3 秒钟。

 **注:** 首次打开 Wi-Fi Direct 时, 打印机会自动打印 Wi-Fi Direct 指南。本指南说明如何使用 Wi-Fi Direct。请参阅[从打印机控制面板打印报告](#)。

查找 Wi-Fi Direct 名称或密码

从打印机控制面板, 按“信息”按钮  以打印打印机信息页。

 **注:** 对于其他网络详细信息, 打印网络配置页面。请参阅[从打印机控制面板打印报告](#)。

使用 Embedded Web Server (EWS) 更改打印机的 Wi-Fi Direct 连接安全性设置



1. 打开 EWS。请参阅[访问和使用 EWS](#)。
2. 单击**网络**选项卡。
3. 在左侧菜单中依次单击 **Wi-Fi Direct** 和**编辑设置**按钮。
4. 执行必要的更改。
5. 单击**应用**。

5 复印、扫描和移动传真

本节介绍复印、扫描和使用移动传真功能。

从打印机中复印

 **注：**所有文档都按普通质量打印模式进行复印。在复印时，您无法更改打印模式质量。

1. 在进纸盒中装入纸张。
请参阅[放入纸张](#)。
2. 将原件打印面朝上放入送纸器，或将原件打印面朝下放在扫描仪玻璃板上（对齐带有图标的一角）。
请参阅[放入原件](#)。
3. 从打印机控制面板按下“黑白复印”按钮  或“彩色复印”按钮  开始复印。
若要增加份数，按住按钮或多次按下按钮。
在最后一次按下按钮的 2 秒钟后开始复印。



复印身份证（仅限部分打印机型号）

“身份证复印”功能允许您将身份证或小文档放到扫描仪玻璃板上的任何位置，以将两面复印到同一页。

1. 在进纸盒中装入纸张。
请参阅[放入纸张](#)。
2. 将身份证放在扫描仪玻璃板上远离玻璃板边缘或角落的任意位置。
3. 合上扫描仪盖板。



4. 按下“身份证复印”按钮 ，进入身份证复印模式。

“彩色复印”按钮  和“黑白复印”按钮  将闪烁或亮起。

5. 按其中任意一个复印按钮可复印身份证的一面。

若要增加份数，按住按钮或多次按下按钮。

6. 开盖指示灯  闪烁或亮起时，打开扫描仪盖板，翻转扫描仪玻璃板上的身份证，然后合上扫描仪盖板。



7. 按下闪烁或亮起的复印按钮，复印另一面。
8. 等待打印页面。

使用 HP Smart 应用（iOS、Android、Windows 10 和 macOS）进行扫描

您可以使用 HP Smart 应用从打印机的扫描仪扫描文档或照片，还可以使用设备相机进行扫描。HP Smart 包括编辑工具，可用于在保存或共享之前调整已扫描的图像。您可以打印扫描内容并将扫描内容保存在本地或云存储中，以及通过电子邮件、短信、Facebook 和 Instagram 等共享扫描内容。要使用 HP Smart 进行扫描，请遵循以下适用 URL 提供的说明，具体取决于您所用的设备类型。

- iOS/Android: www.hp.com/go/hpsmart-help

- Windows 10: www.hp.com/go/hpsmartwin-help
- macOS: www.hp.com/go/hpsmartmac-help

使用 HP 打印机软件进行扫描

本主题介绍如何使用 HP 打印机软件进行扫描。

从计算机进行扫描

在从计算机进行扫描之前，请确保您已安装了 HP 推荐的打印机软件。打印机和计算机必须相连且已打开。

要将文档或照片扫描到文件 (Windows)

1. 将原件打印面朝上放入送纸器，或将原件打印面朝下放在扫描仪玻璃板上（对齐带有图标的一角）。
2. 在 HP 打印机软件（可从**开始**菜单中打开）中，单击**扫描**，然后单击**扫描文档或照片**。
3. 选择所需的扫描类型，然后单击**扫描**。
选择文件格式以保存文档（或照片）。

 **注：**

- 单击“扫描”对话框右上角的**更多**链接，以查看并修改任何扫描的设置。请参阅[更改扫描设置 \(Windows\)](#)。
 - 如果选择**扫描后显示查看器**，则可以在预览屏幕中调整扫描图像。
-

要将文档或照片扫描到电子邮件 (Windows)

1. 将原件打印面朝上放入送纸器，或将原件打印面朝下放在扫描仪玻璃板上（对齐带有图标的一角）。
2. 在 HP 打印机软件（可从**开始**菜单中打开）中，单击**扫描**，然后单击**扫描文档或照片**。
3. 选择所需的扫描类型，然后单击**扫描**。

 **注：**

- 单击“扫描”对话框右上角的**更多**链接，以查看并修改任何扫描的设置。请参阅[更改扫描设置 \(Windows\)](#)。
 - 如果选择**扫描后显示查看器**，则可以在预览屏幕中调整扫描图像。
-

更改扫描设置 (Windows)

您可以修改任何扫描设置以供一次使用，或保存更改以永久使用。这些设置包括页面大小以及方向、扫描分辨率、对比度以及保存扫描件的文件夹位置等选项。

1. 将原件打印面朝上放入送纸器，或将原件打印面朝下放在扫描仪玻璃板上（对齐带有图标的一角）。

2. 在 HP 打印机软件（可从**开始**菜单中打开）中，单击**扫描**，然后单击**扫描文档或照片**。
3. 单击 HP Scan 对话框右上角的**更多**链接。

此时右侧将出现详细设置窗格。左侧栏总结了每个部分的当前设置。右侧栏允许您更改突出显示的部分中的设置。

4. 单击详细设置窗格左侧的各个部分查看该部分的设置。

可以使用下拉菜单查看和更改大部分设置。

某些设置通过显示新的窗格提供更大的灵活性。这些设置通过右侧 +（加号）来指示。您必须单击**确定**以接受或单击**取消**以取消此窗格中的任何更改才能返回至详细设置窗格。

5. 完成更改设置后，请执行以下操作之一：
 - 单击**扫描**。扫描完成后，系统将提示您保存或拒绝对快捷方式所做的更改。
 - 单击快捷方式右侧的保存图标，然后单击**扫描**。

创建新的扫描快捷方式 (Windows)

您可以创建自己的扫描快捷方式来更加轻松地进行扫描。例如，您可以需要定期将文件扫描并保存为 PNG 格式，而非 JPEG 格式。

1. 将原件打印面朝上放入送纸器，或将原件打印面朝下放在扫描仪玻璃板上（对齐带有图标的一角）。
2. 在 HP 打印机软件（可从**开始**菜单中打开）中，单击**扫描**，然后单击**扫描文档或照片**。
3. 单击**新建扫描快捷方式**。
4. 输入描述性名称，选择新快捷方式所基于的现有快捷方式，然后单击**创建**。
5. 更改新快捷方式的设置以满足您的需求，然后单击快捷方式右侧的保存图标。

 **注：**单击“扫描”对话框右上角的**更多**链接，以查看并修改任何扫描的设置。

有关详细信息，请参阅[更改扫描设置 \(Windows\)](#)。

使用 Webscan 进行扫描

Webscan 是 EWS 的一项功能，它允许您使用 Web 浏览器将照片和文档从打印机扫描到您的设备上。

 **注：**为了您的安全，EWS 中的某些设置受密码保护。如果出现提示请输入密码。这是在 EWS 中设置的密码，或者是墨水检修区域标签上的默认 PIN。

启用 Webscan

1. 打开 EWS。有关详细信息，请参阅[访问和使用 EWS](#)。
2. 单击**设置**选项卡。
3. 从左侧菜单，单击**安全**，然后选择**管理员设置**。
4. 选择该选项以启用 Webscan。

5. 单击**应用**。

使用 Webscan 进行扫描

使用 Webscan 进行扫描时仅提供一些基本扫描选项。要使用其他扫描选项或功能，请从 HP 打印机软件进行扫描。

1. 将原件打印面朝上放入送纸器，或将原件打印面朝下放在扫描仪玻璃板上（对齐带有图标的一角）。请参阅[放入原件](#)。
2. 打开 EWS。有关详细信息，请参阅[访问和使用 EWS](#)。
3. 单击**扫描**选项卡。
4. 从左侧菜单，单击 **Webscan**。
5. 选择所需选项，然后单击**开始扫描**。

有关成功扫描和复印的提示

要成功复印和扫描，请注意以下提示：

- 保持玻璃板和衬板背面的清洁。扫描仪会将玻璃板上检测到的所有东西都视为图像的一部分。
- 将原件打印面朝下放在扫描仪玻璃板上（对齐带有图标的一角）。
- 要为一个小的原件制作较大的副本，请将原件扫描到计算机中，在扫描软件中调整图像的大小，然后打印放大后的图像的副本。
- 要避免扫描文本出现错误或遗漏，请确保在软件中设置适当的亮度。
- 使用 HP 软件时，请确保选择正确的扫描源（例如，扫描仪玻璃板）。

移动传真

使用 HP Smart 应用可一次从移动设备或计算机快速扫描并传真多个页面。

有关移动传真的详细信息，请访问 [HP Smart 网站](#)。

在 HP Smart 应用中使用移动传真

1. 确保您的移动设备或计算机已连接到网络。启动 HP Smart 应用，然后登录或创建 HP 帐户。
2. 选择移动传真图块。

如果**移动传真**图块未显示，请按照以下步骤启用此图块：

- 在移动设备上：单击**个性化图块**，单击**移动传真**开关以启用此图块，然后返回主屏幕。
- 在 Windows 10 设备上：单击**设置**，选择**个性化图块**，然后单击**移动传真**开关以启用此图块。然后，返回主屏幕。
- 在 Mac 设备上：从菜单栏中选择 **HP Smart > 个性化图块**。将移动传真选项设置为**开启**。

 **注：**移动传真仅在特定国家/地区可用。如果个性化菜单中没有显示移动传真选项，则表明您所在的国家/地区可能无法使用移动传真。

3. 填写必要的移动传真信息。
4. 要添加封面，请点击**添加封面**开关，然后键入主题和消息。
5. 使用打印机或移动设备照相机扫描要传真的项目，或附加支持的文件类型。在准备就绪后，发送传真。

系统将安全地发送传真，并且您可以在 HP Smart 应用中跟踪状态。

6 配置打印机

本节介绍如何配置打印机。

使用 Embedded Web Server (EWS) 配置打印机

使用 Embedded Web Server (EWS) 通过计算机管理打印功能。

- 查看打印机状态信息
- 检查打印耗材的信息和状态
- 接收关于打印机事件和耗材事件的通知
- 查看和更改网络及打印机设置

访问和使用 EWS

您可通过下列方法之一打开 EWS：

- HP Smart 应用
- HP 打印机软件
- 使用 IP 地址的 Web 浏览器
- 使用 Wi-Fi Direct 连接的 Web 浏览器

访问 EWS 时的注意事项

- 如果 Web 浏览器显示的信息表明网站不安全，请选择该选项以继续。访问该网站不会损害您的设备。
- 默认用户名为“admin”。
- 为了您的安全，打印机主页或 EWS 中的某些设置受密码保护。
 - 首次访问 EWS 时，如果系统提示，请输入 PIN。此个人识别号码 (PIN) 可从打印机标签上获得。
 - 打开墨水检修门或墨盒检修门，找到标签。
 - 访问 EWS 后，您可以在 EWS 中更改密码。

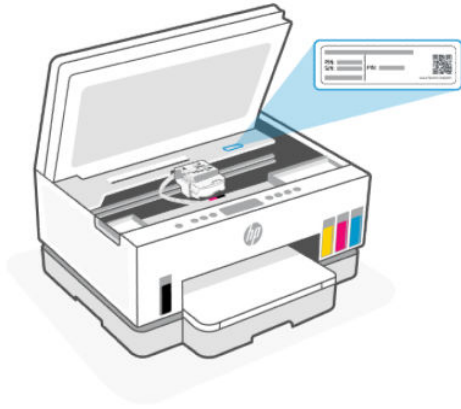

- 根据打印机的连接方式，某些 EWS 功能可能不可用。
- 在网络防火墙之外无法访问 EWS。

使用 HP Smart 打开 EWS (iOS、Android 和 Windows 10)

1. 在您的计算机或移动设备上打开 HP Smart 应用。请参阅[使用 HP Smart 应用进行打印、扫描和管理](#)。
2. 在 HP Smart 中，选择打印机，然后单击或点击高级设置。

使用 IP 地址打开 EWS (Wi-Fi 或以太网连接)

1. 找到 IP 地址。按打印机上的“信息”按钮 ，打印信息页。
2. 打开 Web 浏览器，在地址栏中键入 IP 地址或主机名，然后单击或点击 Enter。

使用 IP 地址打开 EWS (Wi-Fi Direct 连接)

1. 确保使用 Wi-Fi Direct 连接设备和打印机。请参阅[连接同一 Wi-Fi 网络时的打印](#)。
2. 打开 Web 浏览器，在地址栏中键入以下 IP 地址或打印机主机名，然后单击或点击 Enter。

IP 地址：192.168.223.1

使用 HP 打印机软件打开 EWS (Windows 7)

1. 从计算机桌面，单击开始，选择所有程序，单击 HP，单击打印机的文件夹，选择带有打印机名称的图标，然后打开 HP Printer Assistant。

 **注：**需要 Windows 7 Service Pack 1 (SP1) 才能安装 HP 打印机软件。

2. 在 HP Printer Assistant 中，选择打印选项卡。
3. 选择打印机主页 (EWS)。

配置 IP 网络设置

运用以下部分来设置打印机网络。

如果系统提示您输入密码，请输入硒鼓检修区标签所列的 PIN。请参阅[访问 EWS 时的注意事项](#)。

查看或更改网络设置

使用 Embedded Web Server (EWS) 查看或更改 IP 配置设置。

1. 打开 EWS。请参阅[访问和使用 EWS](#)。
2. 单击**网络**选项卡以获得网络信息。根据需要更改设置。

更改网络上打印机的名称

要更改网络上打印机的名称，以便可以对其进行唯一标识，请使用 Embedded Web Server (EWS)。

1. 打开 EWS。请参阅[访问和使用 EWS](#)。
2. 单击**网络**选项卡。
3. 在左侧菜单中，单击**常规**。
4. 单击**网络标识**。
5. 进行必要的更改，然后单击**应用**。

手动配置 IPv4 TCP/IP 参数

使用 Embedded Web Server (EWS) 手动设置 IPv4 地址、子网掩码和默认网关。

1. 打开 EWS。请参阅[访问和使用 EWS](#)。
2. 单击**网络**选项卡。
3. 在左侧菜单中，单击**有线**。
4. 单击**IPv4 配置**。
5. 进行必要的更改，然后单击**应用**。

使用 Embedded Web Server (EWS) 分配或更改系统密码

指定用于访问打印机和 EWS 的管理员密码，使未经授权的用户无法更改打印机设置。

1. 打开 EWS。请参阅[访问和使用 EWS](#)。
2. 单击**设置**选项卡。
3. 在左侧菜单中，单击**安全**。
4. 单击**密码设置**。
5. 进行必要的更改，然后单击**应用**。

 **注：**记下该密码并存放在安全场所。

更新打印机

本主题介绍如何更新打印机固件。

HP 会定期发布固件更新，以增强产品功能并修复问题。默认情况下，如果打印机已连接到 Internet，则将定期自动检查更新。

从 Embedded Web Server (EWS) 更新打印机或更改设置

1. 打开 EWS。请参阅[访问和使用 EWS](#)。
2. 单击**工具**选项卡。
3. 从左侧菜单，单击**打印机更新**，然后选择**固件更新**。
4. 选择所需选项，然后单击**应用**。

使用 Web 服务

本主题介绍如何使用 Web 服务。

 **注：**为了您的安全，Embedded Web Server (EWS) 中的某些设置受密码保护。如果出现提示请输入密码。这是在 EWS 中设置的密码，或者是墨水检修区域标签上的默认 PIN。

使用 Embedded Web Server (EWS) 设置 Web 服务

1. 打开 EWS。请参阅[访问和使用 EWS](#)。
2. 单击**Web 服务**选项卡。
3. 在左侧菜单中，单击**Web 服务设置**。
4. 单击**设置**，选择相关选项或按钮以继续，按照屏幕说明接受使用条款。

 **注：**如果提示进行代理设置且您的网络使用了代理设置，请按照屏幕说明设置代理服务器。如果没有详细的代理信息，请与网络管理员或网络设置人员联系。

5. 当打印机连接至服务器之后，打印机将打印信息页。按照信息页中的说明完成设置。

使用 Embedded Web Server (EWS) 删除 Web 服务

1. 打开 EWS。请参阅[访问和使用 EWS](#)。
2. 单击**Web 服务**选项卡。
3. 在左侧菜单中依次单击**Web 服务设置**和**删除 Web 服务**，然后按照屏幕上的说明操作。

7 管理墨水和打印头

本节介绍如何管理墨水和打印头。

检查墨水量

您可以从打印机的墨槽中检查墨水量。您还可以检查 HP 打印机软件或打印机控制面板，以便确定需要重新灌注墨槽的时间。

如果正在使用 HP Smart 应用，所选打印机的估计墨水量显示在主屏幕上。

从打印机软件检查估计的墨水量 (Windows)

1. 在 HP 打印机软件（可从**开始菜单**打开）中，单击窗口顶部的**估计墨水量**。
2. 在工具箱中，单击**估计墨水量**选项卡。

重新灌注墨槽

 **注：**由于不正确灌注墨槽和/或使用非 HP 墨水而导致的产品维护或维修不在保修范围之内。

要重新灌注墨槽，请执行以下操作：

1. 打开墨水检修门和槽盖。



2. 打开计划重新灌注的墨槽盖帽。

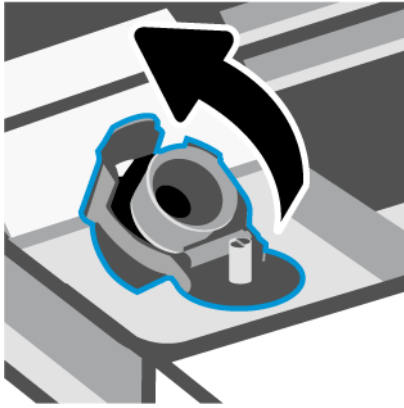

3. 根据所用的墨水瓶类型，请执行下列操作之一：

- **旋盖墨水瓶：**拧开墨水瓶盖。



- **翻盖墨水瓶：**拧开墨水瓶盖，揭下墨水瓶的封条，盖上瓶盖并拧紧。然后，翻开盖帽顶部。

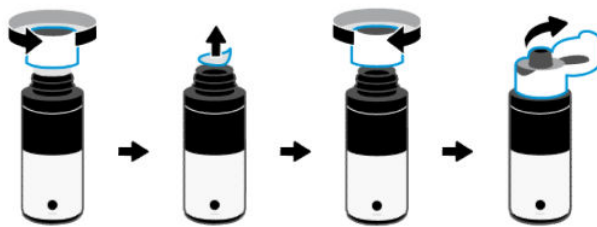

4. 找到与墨水瓶颜色匹配的墨槽。

将墨水瓶上下颠倒置于墨槽上，确保墨水瓶口与墨槽加注口妥善衔接。

 **注：**

- 对于旋盖墨水瓶，轻轻向下按墨槽加注口时，墨水瓶口应卡入到位。
- 灌注墨水时，切勿挤压墨瓶。您手上的墨水瓶可能与图上有所不同。

- 如果墨水瓶中的墨水有剩余，请将墨水瓶直立存放于阴凉干燥处。
-

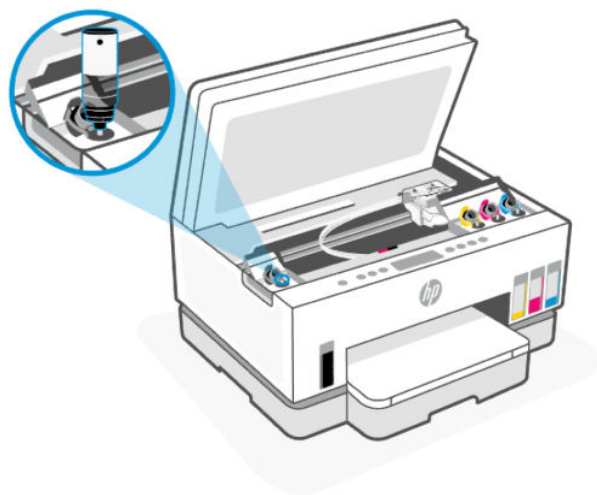

5. 让墨水注入到墨槽中，直到墨槽已满。
如果墨水并未立即排出，请取下墨瓶，然后重新对准墨槽口插入。
6. 将槽盖帽闭合到位。



7. 重复步骤 2 到 6 以重新灌注其他墨槽。

8. 关闭槽盖和墨水检修门。

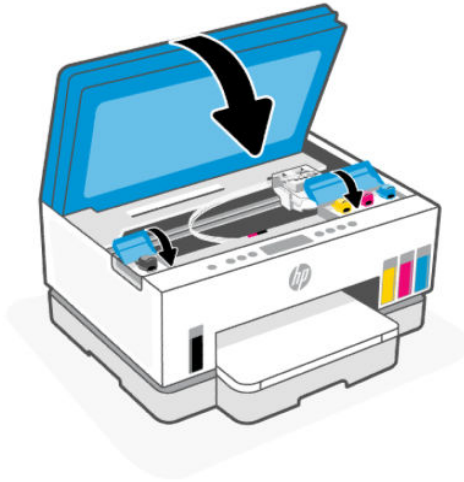

关于使用墨水瓶的预防措施

借助下列提示使用墨水瓶：

- 墨水瓶务必放在儿童所能触及的范围之外。
- 务必只在计划灌注墨槽时才打开墨瓶。
- 在墨水瓶打开时，请勿倾斜、摇晃或挤压墨水瓶，以防墨水渗漏。
- 墨水瓶须在低温黑暗处存放。
- 请勿使用墨水瓶饮水或放入口中。

订购墨水耗材

在订购墨水瓶之前，可目视检查墨水瓶上的标签，以便找到墨水瓶编号。在墨水检修区域的一张标签上也能找到此信息。

要为打印机订购原装 HP 耗材，请访问 www.hp.com/buy/supplies。如果出现提示，请选择您所在的国家/地区，然后按照提示，为您的打印机找到正确的墨水瓶。

 **注：**并非所有国家/地区都提供在线订购墨水瓶服务。如果在您所在的国家/地区此服务不可用，您仍可查看耗材信息并打印一份列表供在当地 HP 经销商处购物时作为参考。

仅使用黑色墨水打印 (Windows)

1. 从软件中，选择**打印**。
2. 确保打印机已选中。
3. 单击该按钮打开**属性**对话框。

根据所使用的软件应用程序，该按钮可能叫作**属性**、**选项**、**打印机设置**、**打印机属性**、**打印机**或**首选项**。

4. 选择相应的选项。

- **Windows 10**

- 单击**纸张/质量**选项卡。
- 在**以灰度打印**下，从列表中选择**仅限黑色墨水**，然后单击**确定**。

- **Windows 7**

- 在**布局**或**纸张/质量**选项卡中，单击**高级**按钮以打开**高级选项**对话框。
- 从**以灰度打印**下拉列表中选择**仅限黑色墨水**，然后单击**确定**。

改善打印质量

可以打印一份诊断页，用以确定是否建议清洁或校准打印头，以便改善打印质量。

要打印打印质量诊断页，请参阅[从打印机控制面板打印报告](#)。

您也可以使用 HP Smart 应用，提高打印质量。有关该应用的信息，请参阅[使用 HP Smart 应用进行打印、扫描和管理](#)。

要打印打印质量诊断页 (Windows)

1. 在进纸盒中装入未使用过的 Letter 或 A4 普通白纸。
2. 在 HP 打印机软件（可从**开始**菜单打开）中，单击窗口顶部的**打印和扫描**。
3. 在**打印**部分中，单击**维护打印机**以访问工具箱。
4. 在工具箱中，单击**设备服务**选项卡，然后单击该选项以打印页面。

了解打印质量诊断页

1. 查看黑色、青色、品红色和黄色框以及诊断页上的其他内容。

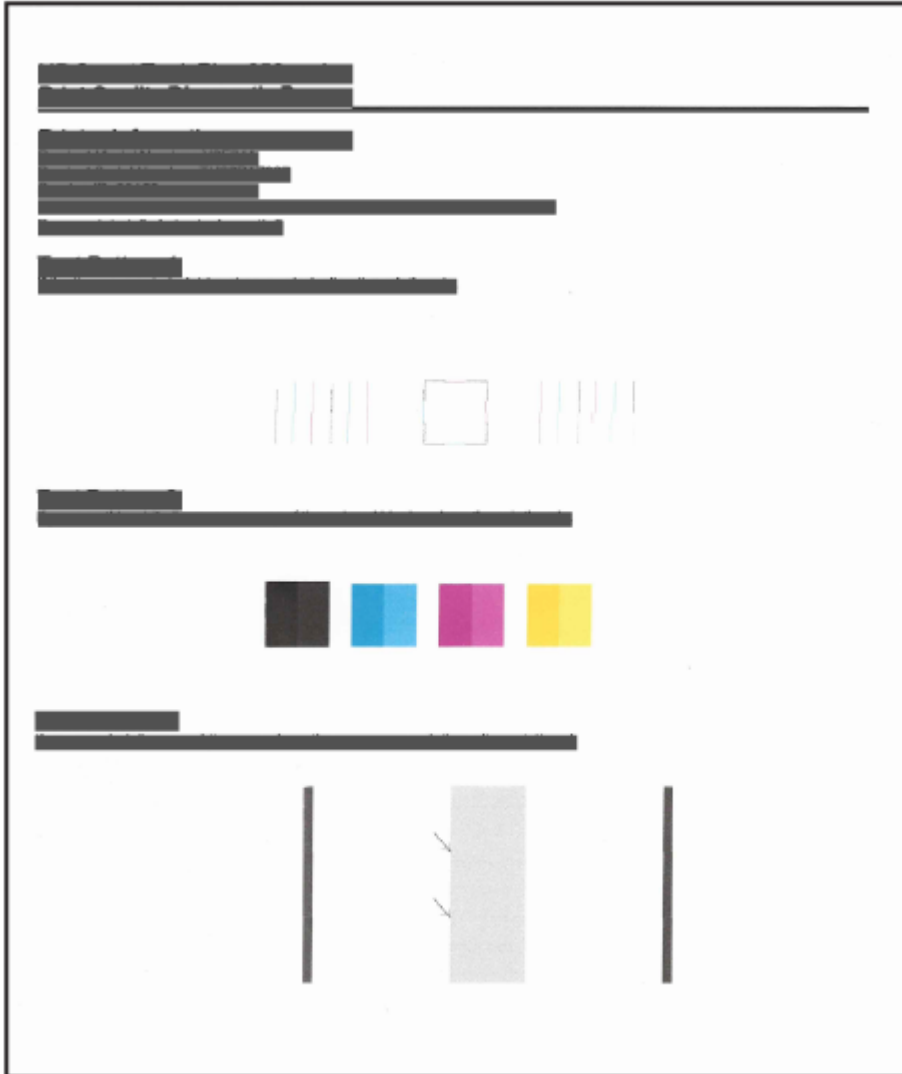

2. 如果诊断页显示彩色和黑白框存在条纹或缺失部分，则系统会自动清洁打印头。
请参阅[校准并清洁打印头](#)。
3. 如果打印件上的直线呈锯齿状，或诊断页指示要校准打印头，则系统会自动校准打印头。
请参阅[校准并清洁打印头](#)。
4. 如果在清洁和校准打印头后仍然存在打印质量问题，请联系 HP 支持部门。

校准并清洁打印头

打印机具有自动校准或清洁打印头的功能。

您可以查看打印质量诊断页，确定是否有建议进行校准或清洁。请参阅[了解打印质量诊断页](#)。

- **校准打印头：**校准打印头可以改善打印质量。如果发现打印件或打印质量诊断页上的颜色或线条未对准，那么应执行校准。
- **清洁打印头：**如果打印件出现条纹或颜色出现不当或缺失，那么可能需要清洁打印头。

 **注：**

- 清洁过程中会打印一页纸，尝试清洁打印头。
 - 只有在必要时才清洁打印头。不必要的清洁会浪费墨水，并且会缩短打印头的使用寿命。
-

从 Embedded Web Server (EWS) 校准或者清洁打印头

1. 打开 EWS。请参阅[访问和使用 EWS](#)。
2. 单击**工具**选项卡。
3. 在左侧菜单中，单击**实用程序**，然后选择**打印质量工具箱**。
4. 单击该选项旁边的按钮，以校准或清洁打印头。

校准或清洁打印头 (Windows)

1. 在进纸盒中装入未使用过的 Letter 或 A4 普通白纸。
2. 在 HP 打印机软件（可从**开始**菜单打开）中，单击窗口顶部的**打印和扫描**。
3. 在**打印**部分中，单击**维护打印机**以访问工具箱。
4. 在工具箱中，单击**设备服务**选项卡，单击所需选项，然后按照屏幕说明操作。

清洁打印机

您可以运行打印机软件中的清洁例程，以免纸张背面出现污迹。

要通过打印机软件清洁打印机 (Windows)

1. 在进纸盒中装入未使用过的 Letter 或 A4 普通白纸。
2. 在 HP 打印机软件（可从**开始**菜单打开）中，单击窗口顶部的**打印和扫描**。
3. 在**打印**部分中，单击**维护打印机**以访问工具箱。
4. 在工具箱中，单击**设备服务**选项卡，单击所需选项，然后按照屏幕说明操作。

关于使用墨水和打印头的提示

打印头提示

使用打印头时，请使用以下提示：

- 使用原装 HP 打印头。

- 请谨慎处理打印头。请勿丢掉打印头，勿触碰任何表面上的电触点或打印喷嘴。
- 要防止打印头干燥，请务必使用电源按钮关闭打印机，直到电源按钮指示灯熄灭。
- 在您准备安装之前，请勿打开打印头或撕下打印头胶带，因为这可能导致打印质量问题。将塑料胶带留在打印头上可以减少墨水蒸发。
- 正确安装黑色和彩色打印头。请参阅[要确认打印头是否已正确安装](#)。
- 完成打印机设置后，请勿打开打印头盖，遵从指示打开的情况除外。
- 您可以校准打印头，以改进打印质量。有关详细信息，请参阅[改善打印质量](#)。
- 不管出于何种原因从打印机中取出打印头，都应尽快将其重新装入。如果留在打印机外部，使其处于不被保护的状态，打印头可能会开始干燥。

墨水提示

使用墨水时，请参考以下提示：

- 在打印前请确保墨槽中的墨水充足。请参阅[检查墨水量](#)。
- 请为墨水不足的墨槽重新灌注墨水。如果在墨槽墨水不足的情况下进行打印，可能会损坏打印机。
- 请勿倾斜打印机。

 **注：**HP 原装打印头专为 HP 打印机和纸张而设计，并经过测试，可保证您每次打印都能轻松获得优质的打印效果。

HP 无法保证非 HP 耗材的质量或可靠性。由于使用非 HP 耗材而导致的产品维护或维修不在保修范围之内。

移动打印机

为了防止打印机受损或漏墨，请遵循以下说明。

在家中或办公室内移动打印机时，请使打印头盖处于关闭状态，并确保打印机保持水平。

如果要移动打印机到住宅或办公室以外的其他位置，请参阅产品随附的关于移动打印机的说明，或访问 hp.com/support。

8 解决问题

本节提供常见问题的解决方案建议。

如果建议未解决问题，尝试使用其中一种支持服务获取帮助，请参阅 [HP 支持](#)。

您还可从 HP Smart 应用和打印机控制面板获取帮助：

- HP Smart：提供打印机问题（卡纸和其他问题）的相关警报、帮助内容链接以及联系支持人员获取更多帮助选项。请参阅[使用 HP Smart 应用进行打印、扫描和管理](#)。
- 打印机控制面板：请参阅[了解控制面板指示灯和显示图标](#)。

卡纸和进纸问题

本主题帮助您针对卡纸和送纸问题进行故障排除。

清除卡纸或墨盒托架阻塞

卡纸可能发生在多个位置。如果出现墨盒托架卡纸，请取出墨水检修区域内卡住墨盒托架的所有物体，包括纸张。

 **注：**清除阻塞物时不要使用任何工具或其他设备。清除打印机内部的阻塞物时请务必小心。

要清除纸盒中的卡纸

1. 取下进纸盒。
2. 取下出纸盒。

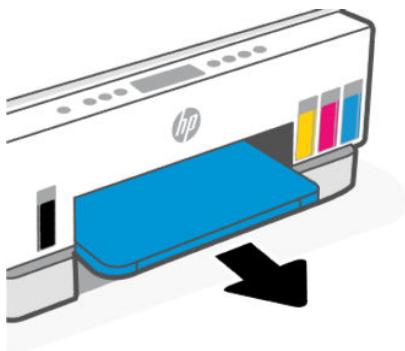

3. 卸下双面打印板。进行此操作的方法是，小心地将手探入纸盒之间的空隙，然后拉出双面打印板。



4. 取出卡住的纸。

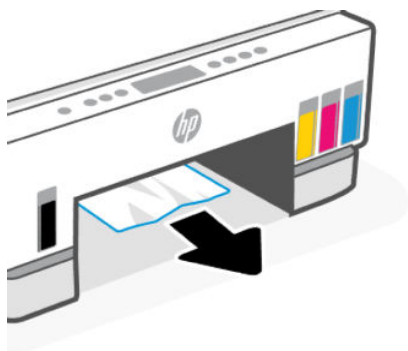

5. 重新插入双面打印板和出纸盒，然后重新插入进纸盒。

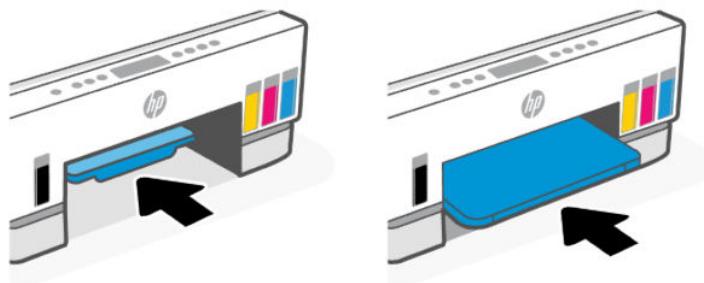

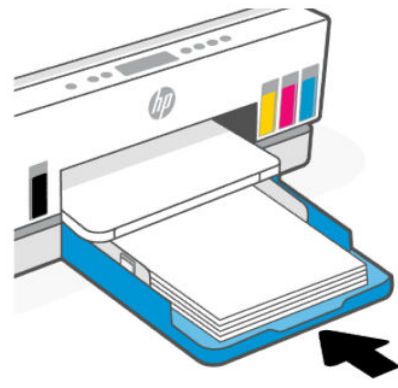
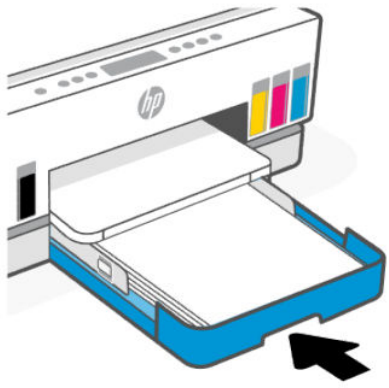

要从打印机内部清除卡纸

1. 抬起墨水检修门。

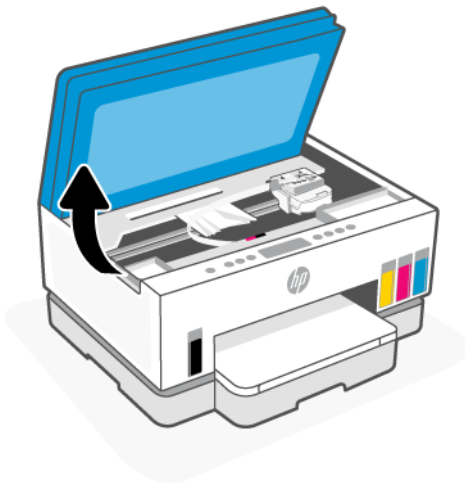

2. 取出卡住的纸。

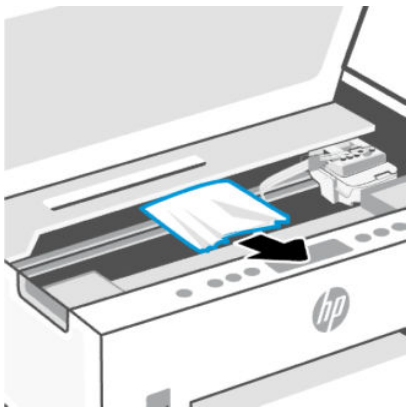

3. 关闭墨水检修门。

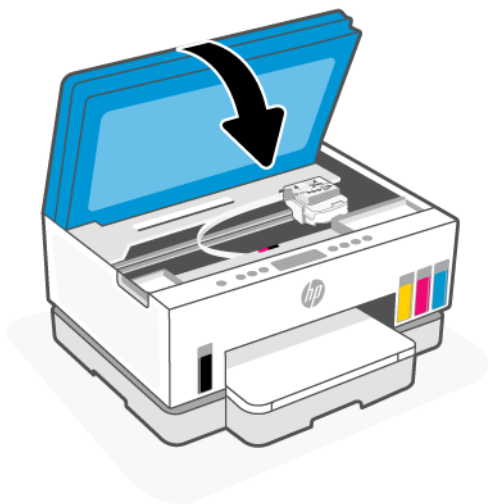

要从打印机后部清除卡纸

1. 打开打印机后部的检修门。

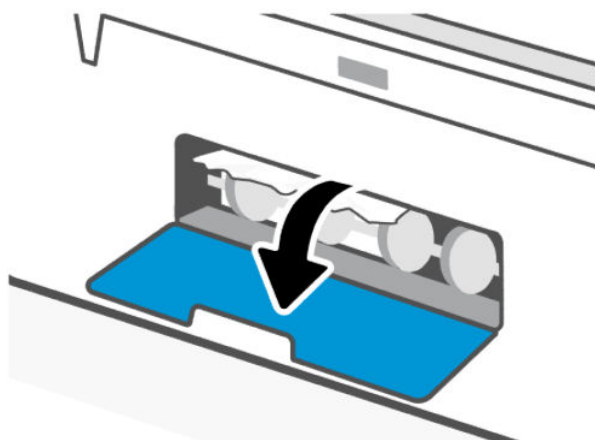

2. 取出卡住的纸。

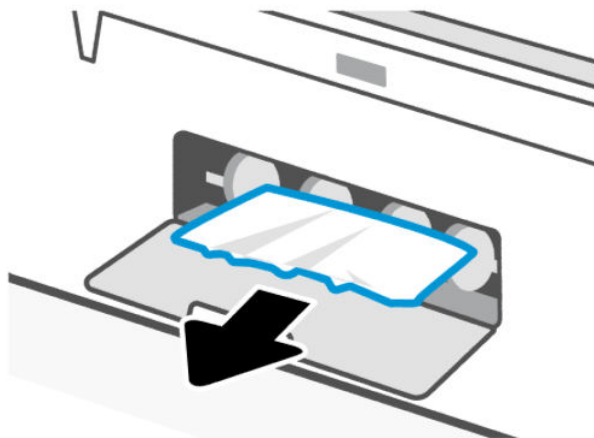

3. 合上后挡盖。

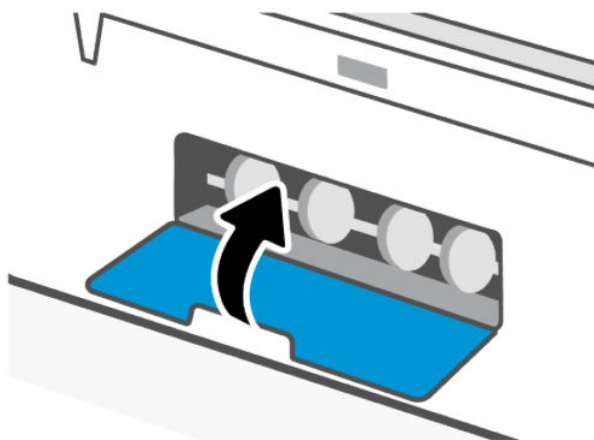

清除送纸器中的卡纸（仅限部分打印机型号）

 **注：**如果在使用送纸器时不断出现卡纸问题，而且避免送纸器卡纸的其他方式不起作用，请尝试使用干燥的无绒布清洁送纸器玻璃板区域。请参阅[清洁送纸器玻璃板区域（仅限部分打印机型号）](#)。

1. 请打开送纸器盖。

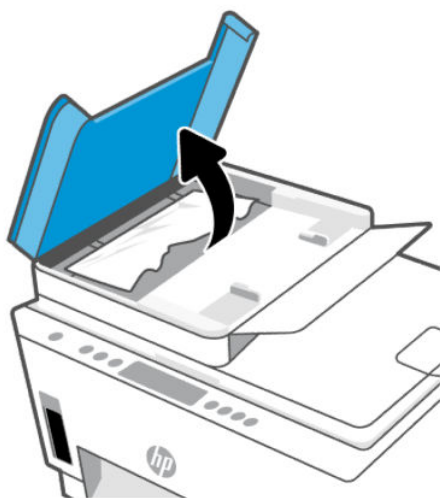

2. 取出卡住的纸。

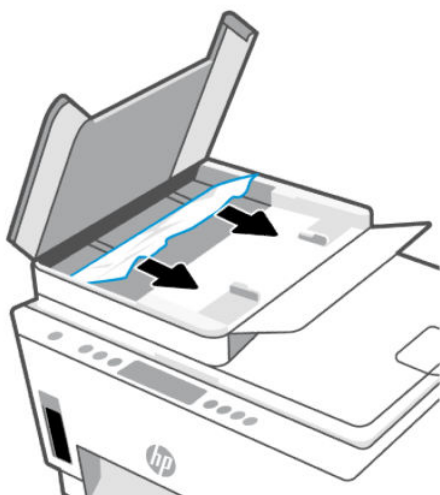

3. 关闭送纸器盖。

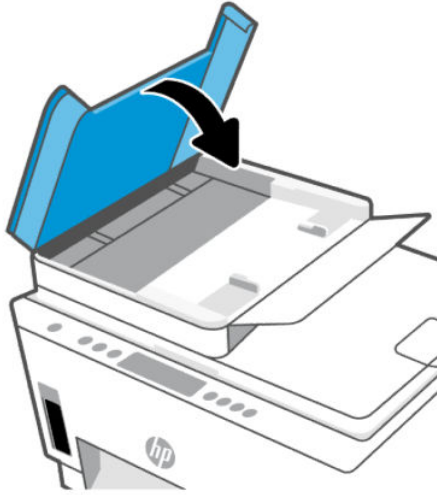

了解如何避免出现卡纸现象

遵循以下操作规范可避免卡纸。

- 为获得最佳效果，请勿使进纸盒内的纸张过满，但要确保至少装入了 5 页纸。
- 打印机不使用时，请取出纸张并关闭进纸盒，防止打印机落灰和落入碎片。
- 经常从出纸盒中取出已打印好的纸张。
- 确保纸张平放在进纸盒中，并且边缘没有弯曲或撕裂。
- 不要在进纸盒中放不同类型和尺寸的纸张；进纸盒中所有纸张的尺寸和类型都必须完全相同。

使用 HP 纸张才能获得最佳性能。有关 HP 纸张的详细信息，请参见 [纸张基础知识](#)。

- 调整进纸盒中的纸张宽度导轨，使其紧贴所有纸张。确保纸张宽度导轨没有将进纸盒中的纸张压弯。
- 不要将纸硬往进纸盒里推。
- 打印机正在打印时请勿添加纸张。放入纸张之前，等待打印机提示。

解决送纸问题

您遇到了什么样的问题？

- **不从进纸盒进纸**
 - 确保在进纸盒中放入纸张。请参阅[放入纸张](#)。
 - 调整进纸盒中的纸张宽度导轨，使其紧贴所有纸张。确保纸张宽度导轨没有将进纸盒中的纸张压弯。
 - 确保进纸盒中的纸张没有卷曲。向卷曲相反的方向弯曲纸张，将其变直。
 - 将所有未使用的纸张平放在密封袋中保存，以防纸张卷曲或起皱。

- 完成打印后，从进纸盒中取出未使用的照片纸。保存照片纸，以防纸张卷曲影响打印质量。
- 清洁纸张滚轮。
- **页面歪斜**
 - 确保进纸盒中装入的纸张两侧与纸张宽度导轨对齐。如果需要，请拉出打印机的进纸盒，然后重新正确放入纸张，以确保正确对齐纸张导轨。
 - 仅在未执行打印作业时将纸张放入打印机。
 - 确保已牢固地关闭了后检修门。
- **拾取多页纸张**
 - 调整进纸盒中的纸张宽度导轨，使其紧贴所有纸张。确保纸张宽度导轨没有将进纸盒中的纸张压弯。
 - 确保进纸盒中的纸张量不过载。
 - 确保放入的纸张没有粘在一起。
 - 为获得最佳性能和效率，请使用 HP 纸张。
 - 清洁纸张滚轮。

手动清洁纸张滚轮

1. 请准备好以下物品：
 - 长的无绒棉签
 - 蒸馏水、净化水或瓶装水（自来水可能会损坏打印机）
2. 按下“电源”按钮  关闭打印机。
3. 从打印机背面拔下电源线。
4. 从打印机上断开任何其他电缆的连接。
5. 取下进纸盒。
6. 取下出纸盒。

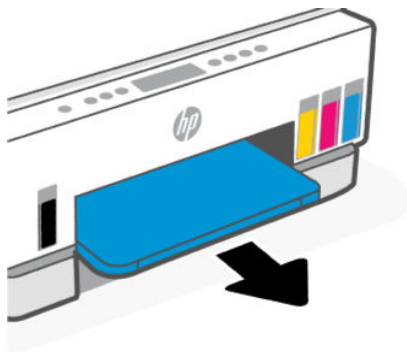

7. 查看纸盒之间的空隙内，找到灰色拾纸辊。您可能需要手电筒来照亮区域。
8. 用瓶装水或蒸馏水浸湿长棉签，然后挤干里面的多余水分。
9. 将棉签按在拾纸辊上，然后用手指向远离您的方向旋转拾纸辊。适度用力以清除灰尘或污垢堆积。
10. 让滚筒干燥 10 或 15 分钟。
11. 重新插入出纸盒和进纸盒。

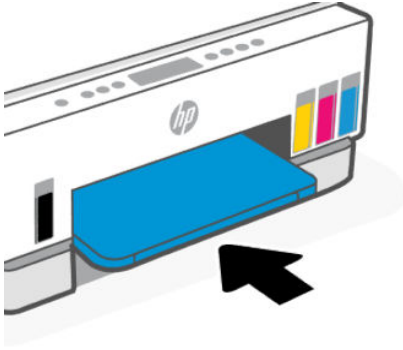

12. 将电源线重新连接到打印机背面。
13. 如果需要，将任何其他电缆重新连接至打印机。
14. 按开/关机按钮以启动打印机。

打印头问题

本主题帮助您针对打印头问题进行故障排除。

1. 检查指示的打印头是否正确安装。
2. 清洁打印头触点。
3. 联系 HP 支持部门寻求相关协助。转至 hp.com/support。

要确认打印头是否已正确安装

注：

- 此处的说明仅在本部分中适用。完成打印机设置后，请勿打开打印头盖，遵从指示打开的情况除外。
- 请谨慎处理打印头。请勿丢掉打印头，勿触碰任何表面上的电触点或打印喷嘴。

1. 确保打印机已经打开。
2. 抬起墨水检修门。等待打印托架移动到中央并停止。

 **注：**完成打印机设置后，请勿打开打印头盖，遵从指示打开的情况除外。

3. 卸下并重新插入打印头。
- 按下蓝色按钮，打开打印头盖。
 - 从托架中取出打印头。

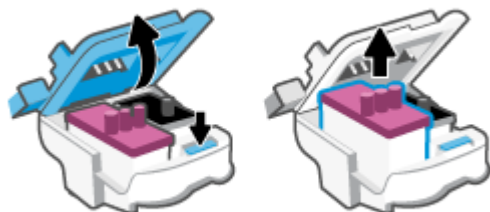

- 如果在打印头上找到任何橙色盖帽或胶带，请移除。

⚠ 注意：请勿触碰电触点或打印喷嘴。

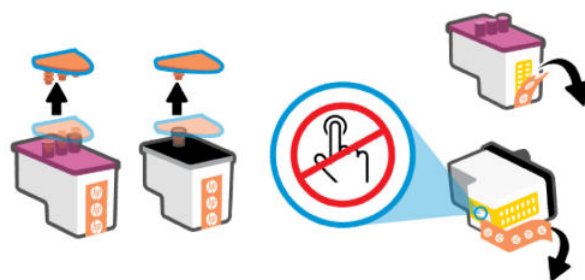

- 将打印头插入槽内，直至咔哒一声卡入到位。

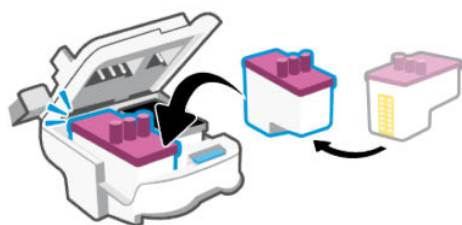

- 关闭打印头盖。
确保其正确关闭，以避免托架卡住等问题。

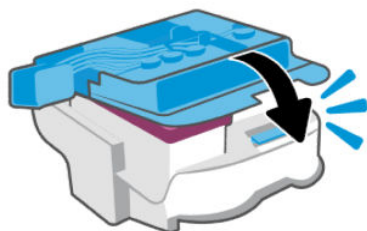

4. 关闭墨水检修门。

要清洗打印头触点，请执行以下操作：

注：

- 仅在必要时才打开打印头盖并清洁打印头触点；并清洁打印头触点。

此处的说明仅在本部分中适用。完成打印机设置后，请勿打开打印头盖，遵从指示打开的情况除外。

- 清洁过程应仅需几分钟时间。请确保尽快将打印头重新安装到打印机中。我们建议将打印头置于打印机外部的时间不要超过 30 分钟。如果超出时间，可能会造成打印头损坏。
- 请谨慎处理打印头。请勿丢掉打印头，勿触碰任何表面上的电触点或打印喷嘴。

1. 确保打印机已经打开。
2. 抬起墨水检修门。

 **注：**完成打印机设置后，请勿打开打印头盖，遵从指示打开的情况除外。

3. 按下蓝色按钮，打开打印头盖。
4. 取出错误消息中指出的打印头。

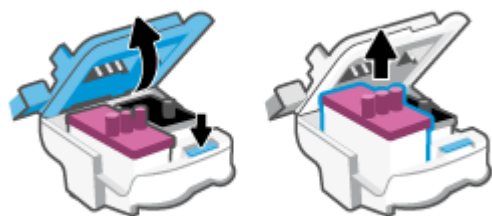

5. 清洁打印头触点和打印机触点。
 - a. 握住打印头边缘，然后找到打印头上的电气触点。

电气触点是打印头上的金色小点。

 **注：**请勿触碰电触点或打印喷嘴。



- b. 仅用干棉签或无绒布擦拭触点。

 **注：**一定要格外小心，只能擦拭触点，不要将任何墨水或其他杂物弄到触点上。

- c. 在打印机内部，找到打印头内的触点。

打印机触点是指一定位置上的金色隆起物，与打印头上的触点贴合。

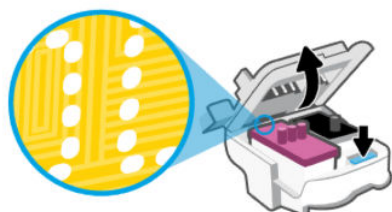

- d. 用干棉签或无绒布擦拭触点。

 **注：**一定要格外小心，只能擦拭触点，不要将任何墨水或其他杂物弄到触点上。

6. 将打印头插入槽内，直至咔哒一声卡入到位。

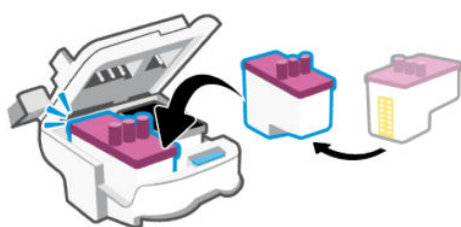

7. 关闭打印头盖。

确保其正确关闭，以避免托架卡住等问题。

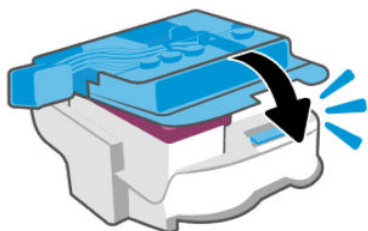

8. 关闭墨水检修门。

9. 检查错误消息是否已消失。

如果仍收到错误消息，请关闭并重新打开打印机。

打印问题

本主题帮助您针对打印问题进行故障排除。

- 使用 [HP Print and Scan Doctor](#) 帮助自动诊断并修复问题。

 **注：**此工具用于 Windows 操作系统，仅提供几种语言版本。

- 要避免打印质量问题，请始终使用电源按钮关闭打印机，等待电源按钮指示灯熄灭，然后才能拔掉插头或关闭电源插线板。这使打印机能够将打印头移动到加盖位置，此位置可防止其变干。

要改善打印质量，请参阅[改善打印质量](#)。

要解决打印问题 (Windows)

确保打印机已打开，并且进纸盒中有纸。如果您仍无法进行打印，请按顺序尝试以下操作：

1. 查看打印机软件上的错误消息，然后按照屏幕上的说明解决这些问题。
2. 如果计算机通过 USB 电缆与打印机相连，请拔掉 USB 电缆，然后再重新连接 USB 电缆。
如果计算机通过无线连接与打印机相连，请确认连接正在工作。
3. 确认打印机没有暂停或脱机。

验证打印机没有暂停或脱机

- a. 根据操作系统的不同，请执行以下操作之一：
 - **Windows 10:** 在 Windows **开始** 菜单中，从应用程序列表中选择 **Windows 系统**，选择**控制面板**，然后在**硬件和声音**下单击**查看设备和打印机**。
 - **Windows 7:** 从 Windows 的**开始**菜单中，单击**设备和打印机**。
 - b. 双击或右键单击打印机的该图标，然后选择**查看正在打印的内容**，即可打开打印队列。
 - c. 在**打印机**菜单上，确保**暂停打印**或**脱机使用打印机**旁边没有对号。
 - d. 进行了任何更改后，再次尝试打印。
4. 检查打印机是否设置为默认打印机。

检查打印机是否被设置为默认打印机。

- a. 根据操作系统的不同，请执行以下操作之一：
 - **Windows 10:** 在 Windows **开始** 菜单中，从应用程序列表中选择 **Windows 系统**，选择**控制面板**，然后在**硬件和声音**下单击**查看设备和打印机**。
 - **Windows 7:** 从 Windows 的**开始**菜单中，单击**设备和打印机**。
 - b. 确保将正确的打印机设置为默认打印机。
默认打印机旁边有一个带对号的**黑圈**或**绿圈**。
 - c. 如果将错误的打印机设置为默认打印机，则右键单击正确的打印机，然后选择**设为默认打印机**。
 - d. 尝试再次使用打印机。
5. 重新启动 Print Spooler。

重新启动 Print Spooler

- a. 根据操作系统的不同，请执行以下操作之一：
 - **Windows 10**：在 Windows 的**开始菜单**中，依次单击 **Windows 系统**和**控制面板**。
 - **Windows 7**：在 Windows 的**开始菜单**中，单击**控制面板**。
 - b. 依次单击**系统和安全**及**管理工具**。
 - c. 双击**服务**。
 - d. 右键单击 **Print Spooler**，然后单击**属性**。
 - e. 在**常规**选项卡上，确保从**启动类型**下拉列表中选择**自动**。
 - f. 在**服务状态**下检查状态。
 - 如果该服务未运行，请单击**启动**。
 - 如果该服务已运行，请单击**停止**，然后单击**启动**重新启动该服务。
然后单击 **确定**按钮。
6. 重新启动计算机。
 7. 清空打印队列。

清空打印队列

- a. 根据操作系统的不同，请执行以下操作之一：
 - **Windows 10**：在 Windows 的**开始菜单**中，依次单击 **Windows 系统**和**控制面板**。在**硬件和声音**下，单击**查看设备和打印机**。
 - **Windows 7**：从 Windows 的**开始菜单**中，单击**设备和打印机**。
- b. 右键单击打印机，然后选择选项以查看正在打印的内容。
- c. 在**打印机**菜单上单击**取消所有文档**或**清除打印文档**，然后单击是进行确认。
- d. 如果队列中仍有文档，请重新启动计算机，并在计算机重新启动之后再次尝试打印。
- e. 再次检查打印队列以确保该队列为空，然后再次尝试打印。

解决打印问题 (macOS)

1. 检查错误消息并解决问题。
2. 断开并重新连接 USB 电缆。
3. 验证打印机没有停止或脱机。
 - a. 在**系统首选项**中，单击**打印机和扫描仪**。
 - b. 单击**打开打印队列**按钮。
 - c. 点按打印作业将其选中。

使用下列按钮来管理打印作业：

- **删除**：取消选取的打印作业。

- **握住**：暂停选取的打印作业。
 - **继续**：继续执行暂停的打印作业。
 - **暂停打印机**：暂停打印队列中所有的打印作业。
- d. 进行了任何更改后，再次尝试打印。
4. 重新启动计算机。

复印和扫描问题

本主题帮助您针对复印和扫描问题进行故障排除。

- 请参阅[有关成功扫描和复印的提示](#)。
- 使用 [HP Print and Scan Doctor](#) 帮助自动诊断并修复问题。

 **注**：此工具用于 Windows 操作系统，仅提供几种语言版本。

网络和连接问题

本主题帮助您针对网络和连接问题进行故障排除。

传真网络连接问题

从以下故障排除选项中进行选择：

- 恢复网络设置并重新连接打印机。请参阅[恢复到原来的出厂默认值和设置](#)。
- 打印并检查无线网络测试报告和网络配置页面，以协助诊断网络连接问题。请参阅[从打印机控制面板打印报告](#)。
- 确保防火墙和安全软件（包括防病毒和反间谍软件程序）不会影响打印机与网络的连接。

有关更多信息，请访问 www.hp.com/wireless-printing。

- 使用 [HP Print and Scan Doctor](#)（仅 Windows），帮助诊断并自动修复网络连接问题。

还可以使用此工具查找网络设置，例如网络名称 (SSID) 和密码（网络密钥）。

修复 Wi-Fi Direct 连接问题

1. 请参阅[无需连接相同 Wi-Fi 网络 \(Wi-Fi Direct\) 即可打印](#)。
2. 请确保打印机显示屏上的 Wi-Fi Direct 图标亮起。请参阅[要开启或关闭 Wi-Fi Direct](#)。
3. 从您的无线计算机或移动设备开启无线 (Wi-Fi) 连接，搜索打印机的 Wi-Fi Direct 名称并进行连接。
4. 在提示时输入 Wi-Fi Direct 密码。
5. 如果您正在使用移动设备，请确保已安装了兼容的打印应用程序。有关移动打印的更多信息，请访问 www.hp.com/go/mobileprinting。

修复以太网连接问题（仅限部分打印机型号）

本主题介绍如何解决 Ethernet 连接问题。

检查下列事项：

- 网络是否正常运行，以及网络集线器、交换机或路由器是否已打开。
- 以太网电缆已在打印机和路由器之间正确连接。以太网电缆已插入打印机上的以太网端口，连接后接头旁的信号灯将亮起。
- 确保防火墙和安全软件（包括防病毒和反间谍软件程序）不会影响打印机与网络的连接。

有关更多信息，请访问 www.hpsmart.com/wireless-printing。



- 使用 [HP Print and Scan Doctor](#)（仅 Windows），帮助诊断并自动修复连接问题。

恢复到原来的出厂默认值和设置



本主题介绍如何恢复到原始出厂默认值和设置。

- 如果您已对打印机或网络设置进行更改，则可以将打印机还原为原始出厂设置或网络设置。
- 如果从您首次打开打印机到现在已超过 2 小时，且仍未对打印机进行无线设置，请通过恢复打印机网络设置将打印机置于 Wi-Fi 设置模式。设置模式将持续 2 小时。
- 您还可以通过恢复打印机网络设置来排除网络连接问题。
- 如果恢复打印机网络设置，则需要使用 HP Smart 应用将打印机重新连接至网络。请参阅[使用 HP Smart 将打印机连接到 Wi-Fi 网络](#)。

从打印机控制面板恢复打印机出厂默认设置

1. 按住“信息”按钮  5 秒钟，直到控制面板按钮亮起。
2. 抬起墨水检修门。
3. 同时按下“信息”按钮  和“取消”按钮  至少 3 秒钟。

从打印机控制面板恢复打印机网络设置

1. 按住“信息”按钮  5 秒钟，直到控制面板按钮亮起。
2. 同时按下“Wi-Fi”按钮  和“取消”按钮  5 秒钟，直到 Wi-Fi 指示灯闪烁蓝色。

在“Wi-Fi”设置模式中，Wi-Fi 指示灯闪烁蓝色，Wi-Fi 信号灯条循环亮起，Wi-Fi 警报图标熄灭。请参阅 [Wi-Fi 状态、指示灯和图标](#)。

从 Embedded Web Server (EWS) 恢复打印机出厂设置或网络设置

1. 打开 EWS。请参阅[访问和使用 EWS](#)。

2. 单击**设置**选项卡。
3. 单击**恢复默认设置**，然后选择恢复出厂默认设置或网络设置的选项。
4. 单击选中页面上的按钮以继续。

解决 Web 服务问题

如果在使用 Web 服务时遇到问题，请检查以下事项：

- 确保打印机使用支持的网络连接连接到 Internet。
- 确保在打印机上安装了最新的产品更新。
- 确保在打印机上启用了 Web 服务。请参阅[使用 Web 服务](#)。
- 确保网络集线器、交换机或路由器已打开并正常工作。
- 如果使用无线连接方式连接打印机，请确保 Wi-Fi 网络运行正常。有关详细信息，请参阅[网络和连接问题](#)。
- 如果在连接 Internet 时，网络使用代理设置，请确保您输入的代理设置是有效的：
 - 检查您使用的 Web 浏览器（如 Internet Explorer、Firefox 或 Safari）所使用的设置。
 - 向 IT 管理员或设置防火墙的人员进行确认。

如果已更改防火墙使用的代理设置，则必须在打印机的控制面板或 Embedded Web Server (EWS) 中更新这些设置。如果这些设置未更新，您将无法使用 Web 服务。

有关详细信息，请参阅[使用 Web 服务](#)。

打印机硬件问题

本主题帮助您针对打印机硬件问题进行故障排除。

关闭所有盖和门

- 确保槽盖、打印头盖和墨水检修门均已正确关闭。

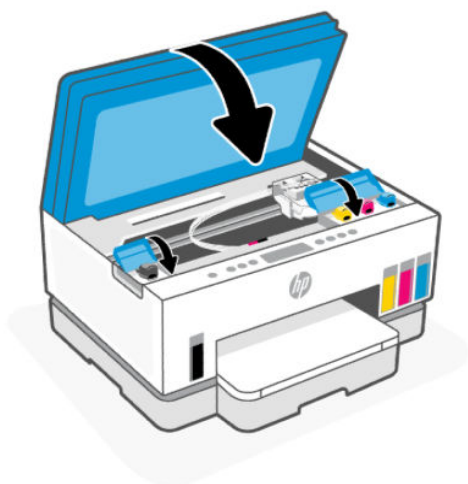

打印机意外关闭

- 检查电源和电源连接。
- 确保打印机的电源线已牢固地连接到可正常工作的电源插座。

 **注：**如果启用“自动关闭”，打印机在 2 小时无活动后将会自动关闭，以帮助省电。有关详细信息，请参阅[自动关闭](#)。

解决打印机故障

- 关闭打印机，然后重新打开。如果仍无法解决问题，请联系 HP。

维护打印机

本主题介绍如何维护打印机。

清洁扫描仪玻璃板

扫描仪玻璃板、扫描仪盖子衬板或扫描仪框架上的污渍或灰尘会降低扫描性能和质量，而且会影响到某些特殊功能的精确性，例如将复印件调整为特定页面大小。

清洁扫描仪玻璃板

 **警告！**在清洁打印机之前，请按“电源”按钮  关闭打印机，然后从电源插座上拔下电源线。

1. 掀起扫描仪盖。



2. 使用干燥柔软的无绒布清洁扫描仪玻璃板和盖子衬板。
使用温和的玻璃清洁剂将布喷湿，并仅清洁玻璃。



⚠ 注意：

- 请勿随意使用湿润的物品清洁扫描仪盖子衬板，以避免破坏保护层。
- 只能使用玻璃清洁剂来清洁扫描仪玻璃板。避免使用含有研磨材料、丙酮、苯以及四氯化碳等物质的清洁剂，这些成分会损坏扫描仪的玻璃板。避免使用异丙醇，因为它会在扫描仪玻璃板上留下条纹。
- 请勿直接在扫描仪玻璃板上喷洒玻璃清洁剂。如果使用太多的玻璃清洁剂，则清洁剂会漏到扫描仪玻璃板下面，这样会损坏扫描仪。

3. 关闭扫描仪盖，然后打开打印机。

清洁送纸器玻璃板区域（仅限部分打印机型号）

如果在使用送纸器时不断出现卡纸问题，而且避免送纸器卡纸的其他方式不起作用，请尝试使用干燥的无绒布清洁送纸器玻璃板区域。

1. 掀起扫描仪盖。

2. 使用干燥柔软的无绒布，清洁送纸器玻璃板和扫描仪盖板上指示的区域。

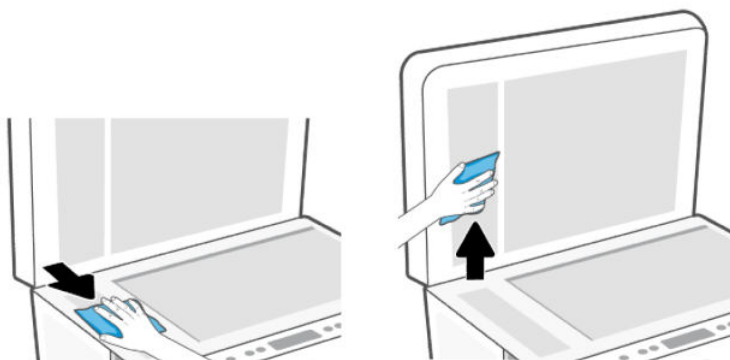

清洁外壳

警告！ 在清洁打印机之前，请按“电源”按钮  关闭打印机，然后从电源插座上拔下电源线。

使用湿的不起毛软布擦拭机壳上的灰尘、斑点和污垢。避免打印机内部以及打印机控制面板中留有液体。

清洁送纸器（仅限部分打印机型号）

如果送纸器一次送入多页纸，或无法送入普通纸，则可能需要清洁滚筒和隔离板。

注： 如果使用送纸器进行复印或扫描时遇到卡纸或效果不佳的情况，可能需要清洁送纸器玻璃板（部分打印机型号），请参阅[清洁送纸器玻璃板区域（仅限部分打印机型号）](#)。

清洁滚筒或隔离板

警告！ 在清洁打印机之前，请按“电源”按钮  关闭打印机，然后从电源插座上拔下电源线。

1. 取出送纸器进纸盒中的所有原件。

2. 请打开送纸器盖。

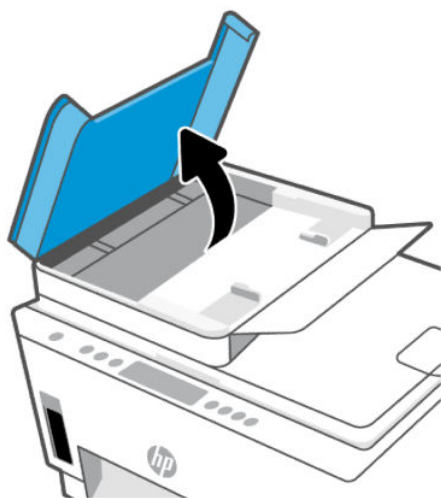

这样很容易就能接触到滚筒 (1) 和隔离板 (2)。





表 8-1 滚筒和隔离板

功能	说明
1	滚轴
2	隔离板

3. 用一块干净的无绒布蘸取少许蒸馏水，挤掉多余的水份。
4. 然后擦除传送滚轴或者隔离板上残留的墨渍。

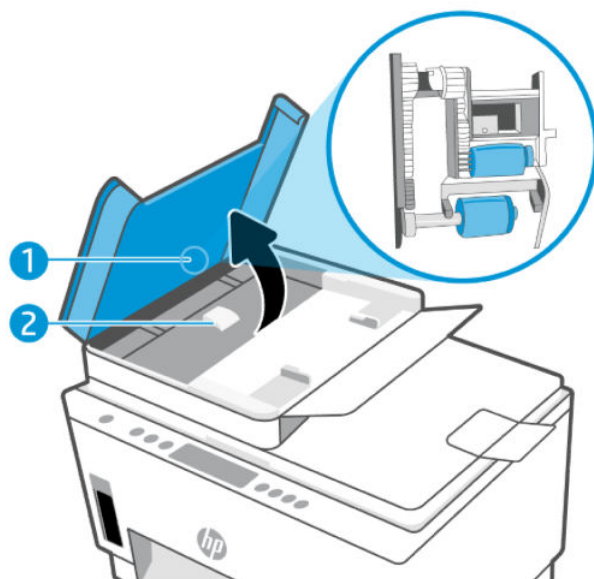
 **注：**如果使用蒸馏水无法清除墨渍，请尝试使用异丙醇（擦拭）。

5. 关闭送纸器盖。

HP 支持

HP 在线支持提供各种适用于您的打印机的选项。有关最新的产品更新和支持信息，请访问 hp.com/support。

 **注：**您还可以使用 HP Smart 应用检查打印机错误，并获得故障排除方面的协助。有关该应用的信息，请参阅[使用 HP Smart 应用进行打印、扫描和管理](#)。

联系 HP

如果需要 HP 技术支持代表帮助您解决问题，请访问[技术支持联系网站](#)。保修期内的客户可免费使用以下联系选项（保修期外的客户使用 HP 代理帮助支持可能会收费）：

- 与 HP 支持代理在线聊天。
- 给 HP 支持代理打电话。

当联系 HP 技术支持时，请准备好提供以下信息：

- 产品名称（位于打印机上）
- 产品编号和序列号（在墨水检修区域的一张标签上）

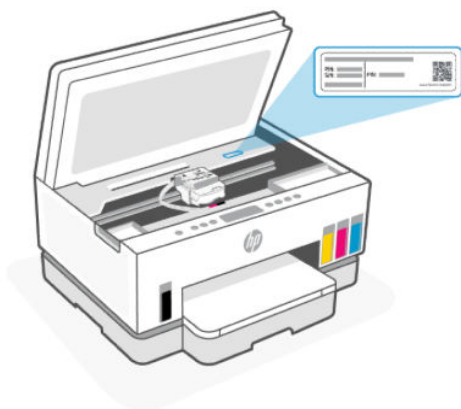

注册打印机

注册只需要几分钟时间，注册后，您就可以获得更快速的服务、更高效的支持，以及产品支持提醒。

如果您在安装软件时没有注册打印机，则可以立即在 register.hp.com 上注册。

额外保修选项

打印机的扩展服务项目要加收一定的费用。访问 hp.com/support，选择您所在的国家/地区和语言，然后浏览适用于您的打印机的延长保修选项。

9 HP EcoSolutions (惠普与环境)

有关 HP 在生产过程中所遵循的环境指导的详细信息，请参阅[环境产品管理计划](#)。有关 HP 环保计划的详细信息，请访问[HP EcoSolutions](#)。

电源管理

本主题介绍打印机的电源管理功能。

睡眠模式

- 处于睡眠模式时，会减少电源使用量。
- 完成打印机的初次设置后，打印机将在处于非活动状态 5 分钟后进入休眠模式。
- 在处于不活动状态一段时间之后，可以更改打印机进入睡眠的时间。
- 睡眠模式下，电源按钮指示灯会变暗，打印机控制面板显示屏不亮。
- 要将打印机从睡眠状态唤醒，可点击打印机控制面板上的任意位置。

自动关闭

该功能可使打印机在 2 小时无活动后关闭，以帮助减少能耗。“自动关闭”会完全关闭打印机，因此，必须使用电源按钮才能再次打开打印机。

如果您的打印机支持该节能功能，则“自动关闭”会根据打印机功能和连接选项自动启用或禁用。即使“自动关闭”已禁用，打印机也会在处于非活动状态 5 分钟后进入睡眠模式，以帮助减少能源使用。

- 如果打印机没有网络、传真或 Wi-Fi Direct 功能，或者未使用这些功能，则打开打印机时将会启用“自动关闭”。
- 打开打印机的 Wi-Fi 或 Wi-Fi Direct 功能时，或者带有传真、USB 或以太网络功能的打印机建立了传真、USB 或以太网络连接时，将会禁用“自动关闭”。

 **提示：**为节约电池用电，即使在已连接打印机或打开 Wi-Fi 的情况下，也可启用“自动关闭”。

从 Embedded Web Server (EWS) 更改睡眠模式和自动关闭的时间

1. 打开 EWS。请参阅[访问和使用 EWS](#)。
2. 单击**设置**选项卡。
3. 在左侧菜单中，单击**电源管理**。
4. 单击**节能模式**或**自动关闭**。
5. 选择所需时间，然后单击**应用**。

定时打开/关闭

使用此功能让打印机在选定的日期自动打开或关闭。例如，您可以预定在星期一到星期五的早 8 点打开打印机，晚 8 点关闭打印机。通过这种方法，您可以在晚上和周末节省电能。

计划打开或关闭打印机的天数和时间

1. 打开 EWS。请参阅[访问和使用 EWS](#)。
2. 单击**设置**选项卡。
3. 在左侧菜单中，单击**电源管理**。
4. 单击**定时打开/关闭**，指定自动打开或关闭打印机的所需时间和天数。
5. 单击**应用**。

安静模式

安静模式将减慢打印速度以降低噪音，同时不影响打印质量。只有在具有正常打印质量的普通纸上打印时“安静模式”才起作用。

要降低打印噪音，请打开安静模式。要以正常速度进行打印，请关闭安静模式。默认情况下，安静模式是关闭的。

注：

- 您可以指定自动打开该功能的时间。
 - 要从 HP Smart 更改设置，请在您的设备上打开 HP Smart，选择您的打印机，然后单击**打印机设置**。
-

从 Embedded Web Server (EWS) 打开或关闭安静模式，或更改设置

1. 打开 EWS。请参阅[访问和使用 EWS](#)。
2. 单击**设置**选项卡。
3. 在左侧菜单中，单击**首选项**。
4. 单击**安静模式**并进行必要的更改。
5. 单击**应用**。

A 技术信息

本文所含信息如有更改，恕不另行通知。部分声明可能不适用于您的产品或所有国家/地区。

技术规格

有关产品规格（包括声学信息、打印分辨率、系统要求）的更多信息，请访问 hp.com/support。

操作环境技术规格

- 推荐的工作温度范围：15°C 到 30°C（59°F 到 86°F）
- 推荐的工作湿度范围：20% 至 80% 相对湿度 (RH)，非冷凝
- 工作温度范围：5°C 到 40°C（41°F 到 104°F）
- 不工作（存储）时的温度范围：-40°C 至 60°C（-40°F 至 140°F）
- 在电磁场强的区域，打印机的打印结果可能会稍微变形
- HP 建议使用长度不超过 3 米的 USB 电缆，以便将因潜在电磁场所导致的注入噪音降至最低

进纸盒容量 (HP Smart Tank 660-670 series)

- 普通纸（75 g/m² [20 磅]）：最多 150 张
- 信封：最多 10 张
- 照片纸：最多 30 张

进纸盒容量 (HP Smart Tank 710-720、750 series)

- 普通纸（75 g/m² [20 磅]）：最多 250 张
- 信封：最多 30 张
- 索引卡：最多 50 张
- 照片纸：最多 50 张

出纸盒容量

- 普通纸（75 g/m² [20 磅]）：最多 100 张
- 信封：最多 30 张
- 索引卡：最多 30 张（HP Smart Tank 710-720、750 series）
- 照片纸：最多 30 张

送纸器容量 (HP Smart Tank 750 series)

- 普通纸 (60 至 90 g/m² [16 至 24 磅]) : 最多 35 张

纸张类型和尺寸

- 有关受支持介质的完整列表, 请参阅打印机软件或 Embedded Web Server (EWS)。要打开 EWS, 请参阅[访问和使用 EWS](#)。

纸张重量

- 普通纸: 60 至 105 g/m² (16 至 28 磅)
- 信封: 75 到 90 g/m² (20 到 24 磅)
- 卡片: 最多 200 g/m² (110 磅) (HP Smart Tank 710-720、750 series)
- 照片纸: 最多 250 g/m² (66 磅)

打印规格

- 打印速度取决于文档的复杂程度
- 方法: 按需喷墨的热感应式喷墨打印
- 语言: PCL3 GUI
- 有关打印分辨率和边距的详细信息, 请访问产品支持网站。

复印规格

- 分辨率: 高达 600 dpi
- 数字图像处理
- 复印速度因型号和文档的复杂程度而异

扫描规格

- 分辨率: 最大 1200 x 1200 ppi 光学分辨率
有关 ppi 分辨率的详细信息, 请参阅扫描仪软件。
- 彩色: 24 位彩色, 8 位灰度 (256 级灰度)
- 玻璃板的最大扫描尺寸: 21.6 x 29.7 厘米

电源规格

- 输入电压: 100-240 Vac (+/- 10%)
- 输入频率: 50/60 Hz (+/- 3 Hz)

规范声明

打印机符合您所在国家/地区的产品规范要求。

法规机型识别号码

为方便进行法规识别，您的产品具有一个“法规机型识别号码” (Regulatory Model Number)。请勿将此法规机型识别号码与商品名称或产品编号混淆。

FCC 声明

美国联邦通信委员会（根据 47 CFR 15.105）规定，本产品的用户应注意以下公告。

经测试，此设备符合 FCC 规则第 15 部分中关于 B 类数字设备的限制规定。上述限制规定旨在为在住宅内使用时提供合理保护，避免受到有害干扰。此设备会产生、使用并辐射射频能量，如果不按照说明进行安装和使用，可能会对无线电通信造成有害干扰。但是，即便符合限制规定，也不能保证在特定场景下使用时不会产生干扰。如果通过开关此设备，确定对无线电或电视信号接收造成了有害干扰，建议用户通过以下一项或多项措施消除干扰：

- 调整接收天线的方向或位置。
- 增加设备和接收器之间的间隔距离。
- 将设备连接到与接收器连接的电路不同的电源插座。
- 咨询经销商或有经验的无线电/电视技术人员，寻求帮助。

 **注：**如果产品具有带金属外壳的以太网/LAN 端口，则需要使用屏蔽的接口电缆以符合 FCC 规则第 15 部分的 B 类限制条件。

改装（第 15.21 部分）

未经 HP 明确许可而对设备实施任何更改或改装，可能会终止用户使用本设备的权利。

有关详细信息，请联系：Manager of Corporate Product Regulations, HP Inc. 1501 Page Mill Road, Palo Alto, CA 94304, U.S.A.

此设备符合 FCC 规则第 15 部分的规定。操作受到以下两个条件的制约：(1) 此设备不产生有害干扰，及 (2) 此设备必须能够承受收到的任何干扰，包括可能导致不良操作后果的干扰。

电源线说明

确保电源符合产品的额定电压要求。额定电压已标注在产品上。本产品使用 100-240 Vac (+/- 10%) 或 200-240 Vac，频率为 50/60 Hz (+/- 3 Hz)。

 **注意：**为防止损坏产品，请仅使用产品附带的电源线。

日本用户须知的 VCCI (B 类) 合规声明

この装置は、クラスB機器です。この装置は、住宅環境で使用することを目的としていますが、この装置がラジオやテレビジョン受信機に近接して使用されると、受信障害を引き起こすことがあります。

取扱説明書に従って正しい取り扱いをして下さい。

VCCI - B

日本用户有关电源线的须知

製品には、同梱された電源コードをお使い下さい。

同梱された電源コードは、他の製品では使用出来ません。

可视显示屏工作区声明（德国）

GS-Erklärung (Deutschland)

Das Gerät ist nicht für die Benutzung im unmittelbaren Gesichtsfeld am Bildschirmarbeitsplatz vorgesehen. Um störende Reflexionen am Bildschirmarbeitsplatz zu vermeiden, darf dieses Produkt nicht im unmittelbaren Gesichtsfeld platziert werden.

德国的噪音排放声明

Geräuschemission

LpA < 70 dB am Arbeitsplatz im Normalbetrieb nach DIN 45635 T. 19

欧盟和英国规范声明



Products bearing the CE marking and UK marking comply to applicable EU Directives and the equivalent UK Statutory Instruments and can operate in at least one EU Member State and in Great Britain. The full EU and UK Declaration of Conformity can be found at the following website: hp.eu/certificates (Search with the product model name or its Regulatory Model Number (RMN), which may be found on the regulatory label.)

The point of contact for regulatory matters:

For EU: HP Deutschland GmbH, HP HQ-TRE, 71025 Boeblingen, Germany

For GB: HP Inc UK Ltd, Regulatory Enquiries, Earley West, 300 Thames Valley Park Drive, Reading, RG6 1PT

Email: techregshelp@hp.com

一致性声明

一致性声明位于 www.hp.eu/certificates 上。

监管无线声明

本节包含无线产品的相关法规信息。

具有无线功能的产品

EMF

本产品符合有关射频辐射曝光的国际准则 (ICNIRP)。

如果它包含无线电收发设备，则在正常的使用中，20 厘米的间距可确保射频曝光级别符合欧盟要求。

在欧洲的无线功能

For products with 802.11 b/g/n or Bluetooth radio:

- Radio frequency band: 2400-2483.5 MHz, with transmit power of 20 dBm (100 mW) or less.

For products with 802.11 a/b/g/n/ac radio:

- Radio frequency band: 2400-2483.5 MHz, with transmit power of 20 dBm (100 mW) or less.
- Radio frequency band: 5170-5330 MHz, with transmit power of 23 dBm (200 mW) or less.
- Radio frequency band: 5490-5730 MHz, with transmit power of 23 dBm (200 mW) or less.
- Radio frequency band: 5735-5835 MHz, with transmit power of 13.98 dBm (25 mW) or less.



AT	BE	BG	CY	CZ
DE	DK	EE	EL	ES
FI	FR	HR	HU	IE
IT	LT	LU	LV	MT
NL	PL	PT	RO	SE
SI	SK	IS	LI	NO
CH	TR	UK(NI)		

AL	BA	MD	ME	MK
RS	UK	XK		

 **切记：** IEEE 802.11x wireless LAN with 5.17-5.33 GHz frequency band is restricted for **indoor use only** in all countries reflected in the matrix. Using this WLAN application outdoor might lead to interference issues with existing radio services.

无线电射频辐射

 **CAUTION:** The radiated output power of this device is far below the FCC radio frequency exposure limits. Nevertheless, the device shall be used in such a manner that the potential for human contact during normal operation is minimized. This product and any attached external antenna, if supported, shall be placed in such a manner to minimize the potential for human contact during normal operation. In order to avoid the possibility of exceeding the FCC radio frequency exposure limits, human proximity to the antenna shall not be less than 20 cm (8 inches) during normal operation.

加拿大用户须知

Under Innovation, Science and Economic Development Canada regulations, this radio transmitter may only operate using an antenna of a type and maximum (or lesser) gain approved for the transmitter by Innovation, Science and Economic Development Canada. To reduce potential radio interference to other users, the antenna type and its gain should be so chosen that the equivalent isotropically radiated power (e.i.r.p.) is not more than that necessary for successful communication.

This device complies with Innovation, Science and Economic Development Canada licence-exempt RSS standard(s). Operation is subject to the following two conditions: (1) this device may not cause interference, and (2) this device must accept any interference, including interference that may cause undesired operation of the device.

WARNING! Exposure to Radio Frequency Radiation. The radiated output power of this device is below the Innovation, Science and Economic Development Canada radio frequency exposure limits. Nevertheless, the

device should be used in such a manner that the potential for human contact is minimized during normal operation.

To avoid the possibility of exceeding the Innovation, Science and Economic Development Canada radio frequency exposure limits, human proximity to the antennas should not be less than 20 cm (8 inches).

Conformément au Règlement d'Innovation, Science et Développement Economique Canada, cet émetteur radioélectrique ne peut fonctionner qu'avec une antenne d'un type et d'un gain maximum (ou moindre) approuvé par Innovation, Science et Développement Economique Canada. Afin de réduire le brouillage radioélectrique potentiel pour d'autres utilisateurs, le type d'antenne et son gain doivent être choisis de manière à ce que la puissance isotrope rayonnée équivalente (p.i.r.e.) ne dépasse pas celle nécessaire à une communication réussie.

Cet appareil est conforme aux normes RSS exemptes de licence d'Innovation, Science et Développement Economique Canada. Son fonctionnement dépend des deux conditions suivantes : (1) cet appareil ne doit pas provoquer d'interférences nuisibles et (2) doit accepter toutes les interférences reçues, y compris des interférences pouvant provoquer un fonctionnement non souhaité de l'appareil.

AVERTISSEMENT relatif à l'exposition aux radiofréquences. La puissance de rayonnement de cet appareil se trouve sous les limites d'exposition de radiofréquences d'Innovation, Science et Développement Economique Canada. Néanmoins, cet appareil doit être utilisé de telle sorte qu'il doive être mis en contact le moins possible avec le corps humain.

Afin d'éviter le dépassement éventuel des limites d'exposition aux radiofréquences d'Innovation, Science et Développement Economique Canada, il est recommandé de maintenir une distance de plus de 20 cm entre les antennes et l'utilisateur.

日本用户须知

この機器は技術基準適合証明又は工事設計認証を受けた無線設備を搭載しています。

中国台湾用户须知

取得審驗證明之低功率射頻器材，非經核准，公司、商號或使用者均不得擅自變更頻率、加大功率或變更原設計之特性及功能。低功率射頻器材之使用不得影響飛航安全及干擾合法通信；經發現有干擾現象時，應立即停用，並改善至無干擾時方得繼續使用。前述合法通信，指依電信管理法規定作業之無線電通信。低功率射頻器材須忍受合法通信或工業、科學及醫療用電波輻射性電機設備之干擾。

泰国用户须知 (Wi-Fi)

เครื่องวิทยุคมนาคมและอุปกรณ์นี้ มีความสอดคล้องตามข้อกำหนดของ กสทช.

radio communication act B.E.2498



巴西用户须知

Este equipamento não tem direito à proteção contra interferência prejudicial e não pode causar interferência em sistemas devidamente autorizados.

Para maiores informações consulte o site da ANATEL www.anatel.gov.br.

墨西哥用户须知

La operación de este equipo está sujeta a las siguientes dos condiciones: (1) es posible que este equipo o dispositivo no cause interferencia perjudicial y (2) este equipo o dispositivo debe aceptar cualquier interferencia, incluyendo la que pueda causar su operación no deseada.

Para saber el modelo de la tarjeta inalámbrica utilizada, revise la etiqueta regulatoria de la impresora.

乌克兰用户须知

Повідомлення для користувачів в Україні

表 A-1 Notice to users in Ukraine

Технологія, що використовується	Радіочастотні діапазони	Максимальна потужність передавання
WLAN Wi-Fi 802.11x (2,4 ГГц)	2400–2483,5 МГц	< 100 мВт (20 дБм) E1BП
Bluetooth (2,4 ГГц)	2400–2483,5 МГц	< 100 мВт (20 дБм) E1BП
Bluetooth з низьким енергоспоживанням (2,4 ГГц)	2400–2483,5 МГц	< 100 мВт (20 дБм) E1BП

表 A-1 Notice to users in Ukraine (续)

Технологія, що використовується	Радіочастотні діапазони	Максимальна потужність передавання
WLAN Wi-Fi 802.11x (5 ГГц)	5150–5350 МГц	< 100 мВт (20 дБм) EIRP
(Лише для використання в приміщенні)	5470–5835 МГц	

 **注：** Відповідні частотні діапазони та максимальна потужність передавання застосовуються, лише якщо в пристрої використовується зазначена технологія підключення.

加拿大用户须知 (5 GHz)

⚠ CAUTION: When using IEEE 802.11a wireless LAN, this product is restricted to indoor use, due to its operation in the 5.15- to 5.25-GHz frequency range. The Innovation, Science and Economic Development Canada requires this product to be used indoors for the frequency range of 5.15 GHz to 5.25 GHz to reduce the potential for harmful interference to co-channel mobile satellite systems. High-power radar is allocated as the primary user of the 5.25- to 5.35-GHz and 5.65- to 5.85-GHz bands. These radar stations can cause interference with and/or damage to this device.

⚠ ATTENTION: Lors de l'utilisation du réseau local sans fil IEEE 802.11a, ce produit se limite à une utilisation en intérieur à cause de son fonctionnement sur la plage de fréquences de 5,15 à 5,25 GHz. Innovation, Science et Développement Economique Canada stipule que ce produit doit être utilisé en intérieur dans la plage de fréquences de 5,15 à 5,25 GHz afin de réduire le risque d'interférences éventuellement dangereuses avec les systèmes mobiles par satellite via un canal adjacent. Le radar à haute puissance est alloué pour une utilisation principale dans une plage de fréquences de 5,25 à 5,35 GHz et de 5,65 à 5,85 GHz. Ces stations radar peuvent provoquer des interférences avec cet appareil et l'endommager.

中国台湾用户须知 (5 GHz)

應避免影響附近雷達系統之操作。

高增益指向性天線只得應用於固定式點對點系統。

泰国用户须知 (5 GHz)

เครื่องวิทยุคมนาคมนี้มีระดับการแผ่คลื่นแม่เหล็กไฟฟ้าสอดคล้องตามมาตรฐานความปลอดภัยต่อสุขภาพของมนุษย์จากการใช้เครื่องวิทยุคมนาคมที่คณะกรรมการกิจการโทรคมนาคมแห่งชาติประกาศกำหนด

塞尔维亚用户须知 (5 GHz)

Upotreba ovog uredjaja je ogranicna na zatvorene prostore u slucajevima koriscenja na frekvencijama od 5150-5350 MHz.

辅助功能

要了解更多有关我们努力打造易用产品的全部信息，分享您的故事，或与客户支持部门联系以获得辅助功能帮助，请访问 hp.com/accessibility。

有关打印机辅助功能的详细信息，请访问 [HP InkJet 打印机辅助功能](#)。

环境产品管理计划

HP 致力于为用户提供高质量并符合环保标准的产品。本产品设计为可回收利用。在确保功能性和可靠性的同时，尽可能减少各种材料的使用数量。设计时使用不同的材料，以便于区分。使用普通工具可以很容易的找到、检修和卸下扣件和其他连接部件。优先级高的部件设计在设计上可以快速有效地进行检修、拆装和维修。有关详细信息，请访问 HP 的环保承诺网站：

hp.com/sustainableimpact

有关降低环境影响的 HP 提示

- 从多种已获 FSC® 或 PEFC™ 认证（表明纸浆来自信誉良好且管理有序的来源）的 HP 纸张中选择。¹
- 节约资源 - 查找由可回收材料制成的纸张。
- 回收利用您的 HP 原装墨盒 - 通过 HP Planet Partners 计划进行方便、免费的回收利用。该计划在全球 47 个国家和地区提供。²
- 采用双面打印节省纸张。
- 通过选择已获 ENERGY STAR® 认证的 HP 产品来节约能源。
- 降低碳排放量 - 所有 HP 打印机均包括电源管理设置功能，可帮助您控制能耗。
- 请访问 [HP EcoSolutions](#)，了解有关 HP 及其客户用于减少环境影响的更多方法。

¹ 已获 FSC® C017543 或 PEFC™ TMPEFC/29-13-198 认证的 HP 纸张。

² 计划是否适用因国家/地区而异。目前，HP Planet Partners 计划在亚洲、欧洲以及南北美洲的 50 多个国家、地区和区域提供 HP 原装墨盒退还和回收服务。有关详细信息，请访问：
hp.com/recycle。

环保提示

HP 致力于帮助客户减少其对环境的影响。有关 HP 环保措施的详细信息，请访问“HP Eco Solutions”网站。

hp.com/sustainableimpact

欧盟委员会法规 1275/2008

在连接所有的有线网络端口并激活所有的无线网络端口的情况下，对于产品的用电数据，包括联网待机产品的耗电量，请参考产品 IT ECO 声明第 15 页的“其他信息”，网址为
hp.com/hpinfo/globalcitizenship/environment/productdata/itecodesktop-pc.html。

纸张

本产品适合使用符合 DIN 19309 和 EN 12281: 2002 标准的再生纸。

塑料

依据国际标准，凡超过 25 克的塑料零件上都有标记，便于在产品寿命终止时识别可回收的塑料。

安全说明

可访问 hp.com/go/ecodata 获取安全说明、产品安全和环境信息，亦可发出申请索要这类信息。

回收计划

HP 在许多国家/地区均有提供产品回收再利用计划，而且计划的数量还在日益增多，与此同时，我们也与世界各地的一些大型电子回收中心建立了合作伙伴关系。HP 还通过再次销售某些广受欢迎的产品来节约资源。有关 HP 产品的更多回收信息，请访问：hp.com/recycle

HP 喷墨耗材回收计划

HP 致力于保护环境。许多国家/地区都实行了 HP 喷墨耗材回收计划，您可以免费回收已使用的墨盒。有关详细信息，请访问以下网站：hp.com/recycle

功率

标有 ENERGY STAR®（能源之星®）徽标的 HP 打印和成像设备符合美国环保署的规范。以下标记将出现在符合 ENERGY STAR（能源之星）规范的成像产品上：



有关其他符合 ENERGY STAR（能源之星）规范的成像产品型号信息，请访问 www.hp.com/go/energystar

用户废弃设备处理



此符号表示请不要将您的产品与其他生活垃圾一起处理。相反，您应该保护人类健康和环境，将废弃设备移交到指定回收点对其进行处理，以便回收废弃的电子电机设备。有关详细信息，请联系您的生活垃圾处理服务，或访问 hp.com/recycle。

巴西的废弃物处理



Este produto eletrônico e seus componentes não devem ser descartados no lixo comum, pois embora estejam em conformidade com padrões mundiais de restrição a substâncias nocivas, podem conter, ainda que em quantidades mínimas, substâncias impactantes ao meio ambiente. Ao final da vida útil deste produto, o usuário deverá entregá-lo à HP. A não observância dessa orientação sujeitará o infrator às sanções previstas em lei.

Após o uso, as pilhas e/ou baterias dos produtos HP deverão ser entregues ao estabelecimento comercial ou rede de assistência técnica autorizada pela HP.

Para maiores informações, inclusive sobre os pontos de recebimento, acesse:

hp.com.br/reciclar

化学物质

HP 会根据需要为用户提供有关产品中所含化学物质的信息，以遵从法律要求，如 REACH（欧盟执委会和欧盟理事会法规 EC 第 1907/2006 号）。可以从以下网站找到本产品的化学信息报告：

hp.com/go/reach。

有害物质/元素及其含量表（中国）

产品中有害物质或元素的名称及含量

根据中国《电器电子产品有害物质限制使用管理办法》 

表 A-2 有害物质/元素及其含量表（中国）

部件名称	有害物质					
	铅 (Pb)	汞 (Hg)	镉 (Cd)	六价铬 (Cr(VI))	多溴联苯 (PBB)	多溴二苯醚 (PBDE)
外壳和托盘	○	○	○	○	○	○
电线	○	○	○	○	○	○
印刷电路板	X	○	○	○	○	○
打印系统	X	○	○	○	○	○
显示器	X	○	○	○	○	○
喷墨打印机墨盒	○	○	○	○	○	○
驱动光盘	X	○	○	○	○	○
扫描仪	X	○	○	○	○	○
网络配件	X	○	○	○	○	○
电池板	X	○	○	○	○	○
自动双面打印系统	○	○	○	○	○	○
外部电源	X	○	○	○	○	○

本表格依据 SJ/T 11364 的规定编制。

○：表示该有害物质在该部件所有均质材料中的含量均在 GB/T 26572 规定的限量要求以下。

X：表示该有害物质至少在该部件的某一均质材料中的含量超出 GB/T 26572 规定的限量要求。

此表中所有名称中含“X”的部件均符合中国 RoHS 达标管理目录限用物质应用例外清单的豁免。

此表中所有名称中含“X”的部件均符合欧盟 RoHS 立法。

注：环保使用期限的参考标识取决于产品正常工作的温度和湿度等条件。

限用物质标记存在条件声明（中国台湾）

台灣 限用物質含有情況標示聲明書

Taiwan Declaration of the Presence Condition of the Restricted Substances Marking

單元 unit	限用物質及其化學符號 Restricted substances and chemical symbols					
	鉛 (Pb)	汞 (Hg)	鎘 (Cd)	六價鉻 (Cr ⁶⁺)	多溴聯苯 (PBB)	多溴二苯醚 (PBDE)
列印引擎 Print engine	—	○	○	○	○	○
外殼和紙匣 External Casing and Trays	○	○	○	○	○	○
電源供應器 Power Supply	—	○	○	○	○	○
電線 Cables	○	○	○	○	○	○
印刷電路板 Print printed circuit board	—	○	○	○	○	○
控制面板 Control panel	—	○	○	○	○	○
墨水匣 Cartridge	○	○	○	○	○	○
掃描器組件 Scanner assembly	—	○	○	○	○	○
備考 1. “超出 0.1wt%”及“超出 0.01wt%”係指限用物質之百分比含量超出百分比含量基準值。 Note 1: “Exceeding 0.1 wt %” and “exceeding 0.01 wt %” indicate that the percentage content of the restricted substance exceeds the reference percentage value of presence condition. 備考 2. “○”係指該項限用物質之百分比含量未超出百分比含量基準值。 Note 2: “○” indicates that the percentage content of the restricted substance does not exceed the percentage of reference value of presence. 備考 3. “—”係指該項限用物質為排除項目 Note 3: “—” indicates that the restricted substance corresponds to the exemption.						

若要存取產品的最新使用指南或手冊，請前往 hp.com/support。選取搜尋您的產品，然後依照畫面上的指示繼續執行。

To access the latest user guides or manuals for your product, go to hp.com/support. Select **Find your product**, and then follow the on-screen instructions.

危險品限制规定（印度）

This product, as well as its related consumables and spares, complies with the reduction in hazardous substances provisions of the "India E-waste (Management and Handling) Rule 2016." It does not contain lead, mercury, hexavalent chromium, polybrominated biphenyls or polybrominated diphenyl ethers in concentrations exceeding 0.1 weight % and 0.01 weight % for cadmium, except for where allowed pursuant to the exemptions set in Schedule 2 of the Rule.

危險物质限制声明（土耳其）

Türkiye Cumhuriyeti: AEEE Yönetmeliğine Uygundur

EPEAT

大多数 HP 产品都经过精心设计，能够满足 EPEAT 要求。EPEAT 是一种帮助识别更环保电子设备的综合环境评级。有关 EPEAT 的详细信息，请访问 epeat.net。

[单击此处，了解有关 HP EPEAT 注册产品的信息。](#)

SEPA 环保标志用户信息（中国）

中国环境标识认证产品用户说明

噪声大于 63.0 dB(A) 的办公设备不宜放置于办公室内，请在独立的隔离区域使用。

如需长时间使用本产品或打印大量文件，请确保在通风良好的房间内使用。

如您需要确认本产品处于零能耗状态，请按电源关闭按钮，并将插头从电源插座断开。

您可以使用再生纸，以减少资源耗费。

用于打印机、传真和复印机的中国能源标签

复印机、打印机和传真机能源效率标识实施规则

依据“复印机、打印机和传真机能源效率标识实施规则”，该打印机具有中国能效标识。标识上显示的能效等级和操作模式值根据“复印机、打印机和传真机能效限定值及能效等级”标准（“GB 21521”）来确定和计算。

1. 能效等级

产品能效等级分 3 级，其中 1 级能效最高。能效限定值根据产品类型和打印速度由标准确定。能效等级则根据基本功耗水平以及网络接口和内存等附加组件和功能的功率因子之和来计算。

2. 能效信息

喷墨打印机

- 操作模式功率

睡眠状态的能耗按照 GB 21521 的标准来衡量和计算。该数据以瓦特 (W) 表示。

- 待机功率

待机状态是产品连接到电网电源上功率最低的状态。该状态可以延续无限长时间，且使用者无法改变此状态下产品的功率。对于“成像设备”产品，“待机”状态通常相当于“关闭”状态，但也可能相当于“准备”状态或者“睡眠”状态。该数据以瓦特 (W) 表示。

- 睡眠状态预设延迟时间

出厂前由制造商设置的时间决定了该产品在完成主功能后进入低耗模式（例如睡眠、自动关机）的时间。该数据以分钟表示。

- 附加功能功率因子之和

网络接口和内存等附加功能的功率因子之和。该数据以瓦特 (W) 表示。

标识上显示的能耗数据是根据典型配置测量得出的数据，此类配置包含登记备案的打印机依据复印机、打印机和传真机能源效率标识实施规则所选的所有配置。因此，该特定产品型号的实际能耗可能与标识上显示的数据有所不同。

要了解规范的更多详情，请参考最新版的 GB 21521 标准。

中国台湾的电池处理



廢電池請回收

欧盟电池指令



本产品包含的电池用于维护实时时钟或产品设置的数据完整性，可以一直用到本产品报废。任何维修或更换此电池的行为均需由合格的维修技术人员进行。

适用于巴西的电池注意事项

A bateria deste equipamento nao foi projetada para ser removida pelo cliente.

加利福尼亚州高氯酸盐材料通知

Perchlorate material - special handling may apply. See: dtsc.ca.gov/hazardouswaste/perchlorate

This product's real-time clock battery or coin cell battery may contain perchlorate and may require special handling when recycled or disposed of in California.