



# Guida per l'utente



HP LaserJet M109-M112 series  
HP LaserJet M109a-M112a series



# HP LaserJet M109-M112, M109a-M112a series Guida per l'utente

## RIASSUNTO

Questa guida fornisce informazioni relative alla configurazione, all'uso, alla garanzia, alla sicurezza e all'ambiente.

## Avvisi di HP

### Copyright e licenza

LE INFORMAZIONI CONTENUTE NEL PRESENTE DOCUMENTO SONO SOGGETTE A MODIFICA SENZA PREAVVISO.

TUTTI I DIRITTI RISERVATI. LA RIPRODUZIONE, L'ADATTAMENTO O LA TRADUZIONE DEL PRESENTE MATERIALE È VIETATA SENZA PREVIA AUTORIZZAZIONE SCRITTA DI HP, FATTI SALVI I CASI CONSENTITI DALLE LEGGI SUL COPYRIGHT. LE UNICHE GARANZIE PER I SERVIZI E PRODOTTI HP SONO STABILITE NELLE DICHIARAZIONI DI GARANZIA ESPLICITE FORNITE CON TALI PRODOTTI E SERVIZI. NESSUNA AFFERMAZIONE CONTENUTA NEL PRESENTE DOCUMENTO PUÒ COSTITUIRE UN'ULTERIORE GARANZIA. HP NON È RESPONSABILE DEGLI EVENTUALI ERRORI TECNICI O EDITORIALI OVVERO DELLE OMISSIONI CONTENUTE NEL PRESENTE DOCUMENTO.

© Copyright 2021 HP Development Company, L.P.

### Marchi commerciali

Microsoft® e Windows® sono marchi o marchi registrati di Microsoft Corporation negli Stati Uniti e/o in altri paesi.

Mac, macOS, iPadOS e AirPrint sono marchi di Apple Inc. registrati negli Stati Uniti e in altri paesi.

Google Play è un marchio di Google LLC.

ENERGY STAR® e il marchio ENERGY STAR® sono marchi registrati della U.S. Environmental Protection Agency.

### Informazioni sulla sicurezza

Per ridurre il rischio di danni dovuti a incendi o scosse elettriche, quando si utilizza questo prodotto attenersi sempre alle precauzioni sulla sicurezza.

Si consiglia di leggere attentamente tutte le istruzioni contenute nei documenti forniti insieme alla stampante.

Osservare tutte le avvertenze e le istruzioni indicate sul prodotto.

Prima di effettuare le operazioni di pulizia, scollegare il prodotto dalle prese a muro.

Non installare o utilizzare il prodotto nelle vicinanze di acqua o se non si è perfettamente asciutti.

Installare il prodotto collocandolo su una superficie stabile.

Installare il prodotto in un luogo protetto dove non sia possibile calpestare il cavo di alimentazione o inciamparvi e danneggiarlo.

Se il prodotto non funziona normalmente, vedere [Risoluzione dei problemi](#) in questa guida.

All'interno non vi sono parti su cui l'utente possa effettuare riparazioni. Per la manutenzione rivolgersi a personale tecnico qualificato.

**CLASS 1 CONSUMER LASER PRODUCT**

**EN 50689:2021**

---

# Sommario

<b>1</b>	<b>Come iniziare</b>	<b>1</b>
	Viste della stampante	1
	Vista frontale della stampante	1
	Vista posteriore della stampante	1
	Caratteristiche del pannello di controllo	2
	Stampa dei rapporti dal pannello di controllo	4
	Utilizzare l'app HP Smart per eseguire operazioni di stampa, scansione e gestione	4
	Per installare HP Smart e aprire l'app	4
	Ulteriori informazioni su HP Smart	5
<b>2</b>	<b>Collegamento della stampante</b>	<b>6</b>
	Connettere la stampante in uso a una rete Wi-Fi tramite HP Smart	6
	Connettere la stampante a una rete Wi-Fi tramite Wi-Fi Protected Setup (WPS)	7
	Collegare la stampante al computer tramite un cavo USB	7
	Modificare le impostazioni wireless	8
	Attivare o disattivare le funzionalità wireless della stampante	8
	Ripristinare le impostazioni di rete predefinite	8
	Modifica del metodo di connessione	8
	Connessione da USB a wireless (Windows 10/macOS)	8
	Connessione da USB a wireless (Windows 7)	9
	Connessione da wireless a USB (Windows/macOS)	9
<b>3</b>	<b>Caricamento dei supporti</b>	<b>10</b>
	Caricare la carta	10
	Caricare buste	11
	Caricamento delle etichette	12
<b>4</b>	<b>Stampa</b>	<b>15</b>
	Stampa da un computer Windows	15
	Stampa dei documenti	15
	Stampa manuale su entrambe le facciate	15
	Stampa di più pagine per foglio	16
	Stampa da un computer Mac	17
	Stampa dei documenti	17
	Stampa manuale su entrambe le facciate	17
	Stampa di più pagine per foglio	18
	Stampa da dispositivi mobili	18
	Stampare da una stampante connessa alla stessa rete Wi-Fi	19
	Stampare da una stampante non connessa alla stessa rete Wi-Fi (Wi-Fi Direct)	19

<b>5 Configurazione della stampante .....</b>	<b>21</b>
Configurare la stampante utilizzando Embedded Web Server (EWS) .....	21
Accedere a Embedded Web Server (EWS) .....	21
Configurazione delle impostazioni di rete IP .....	23
Funzioni di sicurezza della stampante .....	24
Impostazioni di risparmio energetico .....	25
Configurazione avanzata con HP Utility per macOS.....	26
Aprire HP Utility .....	26
Funzioni di HP Utility.....	26
Aggiornamento del firmware .....	27
Stampante dotata di misure di sicurezza dinamica.....	27
Aggiornamento tramite l'Utility di aggiornamento del firmware .....	27
<b>6 Materiali di consumo, accessori e componenti .....</b>	<b>29</b>
Stampante dotata di misure di sicurezza dinamica.....	29
Ordinazione di materiali di consumo, accessori e componenti.....	29
Configurazione delle impostazioni di protezione delle cartucce di toner HP .....	30
Attivazione o disattivazione della funzione Criterio cartuccia .....	30
Attivazione o disattivazione della funzione Protezione cartuccia.....	31
Sostituzione della cartuccia del toner.....	31
Informazioni sulle cartucce.....	31
Rimozione e reinstallazione della cartuccia del toner.....	31
<b>7 Risoluzione dei problemi .....</b>	<b>35</b>
La stampante non è in grado di stampare .....	35
Controllare la connessione Internet della stampante .....	35
Assicurarsi di utilizzare cartucce originali HP .....	35
Verificare le impostazioni e lo stato della stampante .....	35
Significato delle sequenze di illuminazione delle spie del pannello di controllo.....	36
Ripristino delle impostazioni predefinite di fabbrica .....	37
Viene visualizzato un messaggio "Cartuccia in esaurimento" o "Cartuccia quasi esaurita" .....	38
Modifica delle impostazioni "Quasi esaurita" .....	38
Mancato o errato prelievo della carta .....	38
Il prodotto non preleva la carta.....	38
Il prodotto ha prelevato fogli multipli di carta. ....	39
Eliminazione degli inceppamenti della carta .....	39
Individuazione degli inceppamenti.....	39
Si verificano inceppamenti della carta frequenti o ricorrenti? .....	40
Rimozione di carta inceppata dal vassoio di alimentazione .....	41
Rimozione di carta inceppata all'interno del prodotto .....	43
Rimozione di carta inceppata in corrispondenza delle zone di uscita .....	44
Miglioramento della qualità di stampa .....	46
Aggiornamento del firmware della stampante .....	46
Stampa con un'applicazione diversa.....	47
Controllo dell'impostazione relativa al tipo di carta per il processo di stampa.....	47

Controllo dello stato della cartuccia di toner .....	47
Pulizia della cartuccia .....	48
Stampa di una pagina di pulizia .....	48
Ispezione visiva della cartuccia di toner .....	48
Controllo della carta e dell'ambiente di stampa .....	49
Regolazione della densità di stampa .....	50
Risoluzione dei problemi relativi alla qualità di stampa .....	50
Soluzione di problemi di rete wireless .....	56
Elenco di controllo della connessione wireless .....	56
La stampante non stampa dopo il completamento della configurazione wireless .....	57
La stampante non stampa e sul computer è installato un firewall di terze parti .....	57
La connessione wireless non funziona dopo aver spostato il router wireless o la stampante .....	58
Impossibile collegare più computer alla stampante wireless .....	58
La stampante wireless perde la comunicazione quando connessa a una VPN .....	58
La rete non viene visualizzata nell'elenco delle reti wireless .....	58
La rete wireless non funziona .....	59
Esecuzione di un test diagnostico sulla rete wireless .....	59
Riduzione delle interferenze su una rete wireless .....	60
Assistenza HP .....	60
Contatta HP .....	61
Registrazione stampante .....	61
Ulteriori opzioni di garanzia .....	61
Ulteriori informazioni su materiali di consumo e toner .....	61
<b>Appendice A Specifiche della stampante .....</b>	<b>62</b>
Specifiche tecniche .....	62
Requisiti di sistema .....	62
Dimensioni stampante .....	62
Consumo energetico, specifiche elettriche ed emissioni acustiche .....	63
Condizioni dell'ambiente operativo .....	63
Icône di avviso .....	63
Avviso laser .....	64
<b>Appendice B Servizio di assistenza e supporto .....</b>	<b>65</b>
Dichiarazione di garanzia limitata HP .....	65
Condizioni specifiche del paese .....	66
Regno Unito, Irlanda e Malta .....	68
Austria, Belgio, Germania e Lussemburgo .....	68
Belgio, Francia e Lussemburgo .....	69
Italia .....	70
Spagna .....	70
Danimarca .....	71
Norvegia .....	71
Svezia .....	71
Portogallo .....	72
Grecia e Cipro .....	72

Ungheria .....	72
Repubblica Ceca .....	73
Slovacchia.....	73
Polonia .....	73
Bulgaria.....	73
Romania.....	74
Belgio e Paesi Bassi .....	74
Finlandia .....	74
Slovenia .....	75
Croazia .....	75
Lettonia.....	75
Lituania .....	76
Estonia .....	76
Russia.....	76
Garanzia di protezione HP: dichiarazione di garanzia limitata per le cartucce del toner LaserJet.....	76
Istruzioni HP per i materiali di consumo non originali HP.....	77
Sito Web HP contro la contraffazione .....	77
Dati memorizzati nella cartuccia del toner .....	77
EULA .....	78
Assistenza in garanzia CSR (Customer Self Repair) .....	83
Assistenza clienti.....	83
<b>Appendice C Programma di sostenibilità ambientale dei prodotti.....</b>	<b>84</b>
Tutela dell'ambiente .....	84
Emissione di ozono .....	84
Consumo energetico.....	84
Consumo di toner .....	84
Uso della carta.....	85
Componenti in plastica.....	85
Materiali di consumo per stampanti HP LaserJet .....	85
Carta.....	85
Limitazioni relative ai materiali .....	85
Informazioni sulla batteria.....	85
Smaltimento delle apparecchiature da parte degli utenti (UE, Regno Unito e India) .....	86
Riciclo dell'hardware elettronico .....	86
Informazioni sul riciclaggio dell'hardware in Brasile.....	87
Sostanze chimiche .....	87
Dati di alimentazione del prodotto ai sensi del regolamento della Commissione dell'Unione europea 1275/2008 e i requisiti previsti dalle legge del Regno Unito.....	87
Informazioni utente per etichetta ecologica SEPA (Cina).....	87
La direttiva sull'implementazione dell'etichetta energetica per la Cina per stampante, fax e copiatrice .....	88

Restrizioni relative alla dichiarazione di sostanze nocive (India).....	88
RAEE (Turchia).....	88
Restrizioni relative alla dichiarazione di sostanze nocive (Ucraina).....	88
Material Safety Data Sheet (MSDS, scheda di sicurezza).....	88
EPEAT .....	88
Tabella delle sostanze (Taiwan) .....	89
Tabella delle sostanze (Cina) .....	90
Per ulteriori informazioni .....	90
<b>Appendice D Informazioni sulle normative .....</b>	<b>92</b>
Dichiarazioni di conformità alle norme .....	92
Numeri identificativi del modello normativo .....	92
Normative FCC .....	92
Nota di conformità normativa per l'Unione europea e il Regno Unito .....	93
Canada - Dichiarazione di conformità Industry Canada ICES-003 .....	93
Dichiarazione VCCI per il Giappone.....	93
Dichiarazione EMC per la Corea.....	93
Istruzioni relative al cavo di alimentazione.....	93
Avviso sul cavo di alimentazione per gli utenti in Giappone .....	94
Sicurezza del laser .....	94
Dichiarazione relativa ai laser per la Finlandia .....	94
Dichiarazioni per i paesi/le regioni nordici (Danimarca, Finlandia, Norvegia, Svezia).....	95
Dichiarazione GS (Germania).....	95
Conformità eurasiatica (Bielorussia, Kazakistan, Russia).....	96
Dichiarazioni wireless .....	97
Dichiarazione di conformità FCC-USA .....	97
Dichiarazione per l'Australia .....	97
Bielorussia .....	97
Avviso ANATEL per il Brasile .....	97
Dichiarazioni per il Canada.....	97
Dichiarazione wireless CMIIT - Cina .....	98
Esposizione alla radiazione di radiofrequenze (Canada) .....	98
Avviso relativo alla normativa dell'Unione europea .....	98
Avviso per l'utilizzo in Giappone .....	98
Avviso per l'utilizzo in Russia.....	98
Avviso per l'utilizzo in Messico .....	98
Dichiarazione per Taiwan.....	98
Dichiarazione wireless per la Thailandia .....	99
Marchio per telecomunicazioni wireless del Vietnam per prodotti omologati di tipo ICTQC.....	99
Stampante dotata di misure di sicurezza dinamica.....	99
<b>Indice analitico .....</b>	<b>100</b>



# 1 Come iniziare

In questa sezione vengono descritti i componenti della stampante, le caratteristiche del pannello di controllo e altre funzionalità della stampante.

## Viste della stampante

Identificare le parti principali della stampante.

### Vista frontale della stampante

Identificare i componenti sulla parte anteriore della stampante.

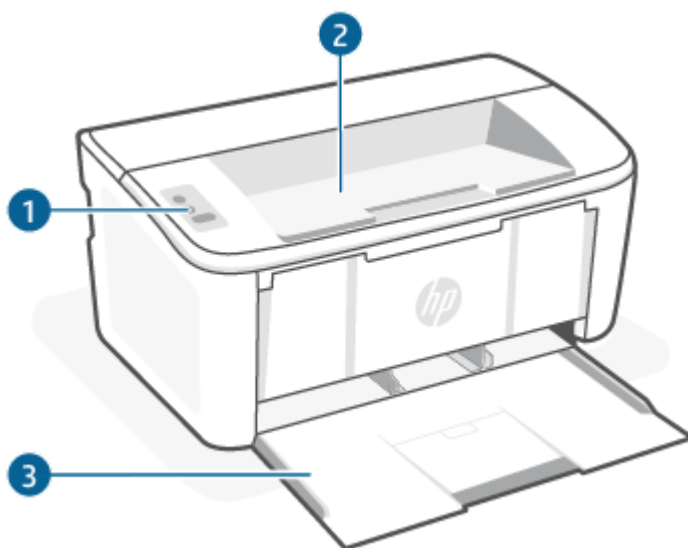

Funzione	Descrizione
1	Pannello di controllo
2	Comparto di uscita
3	Accesso allo sportello anteriore e al vassoio di alimentazione

### Vista posteriore della stampante

Identificare i componenti sulla parte posteriore della stampante.





Tabella 1-1 Vista posteriore della stampante

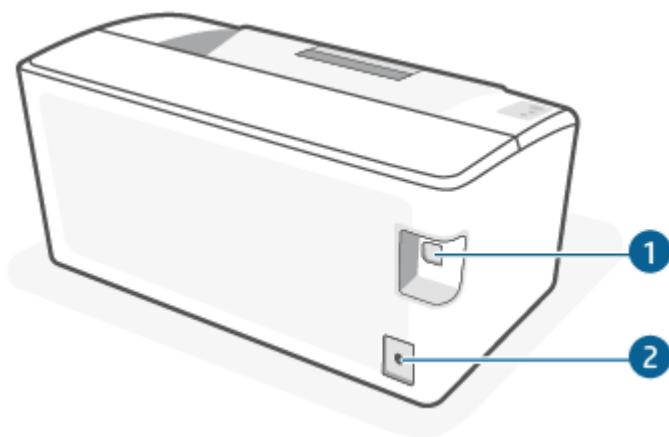

Funzione	Descrizione
1	Porta interfaccia USB
2	Collegamento all'alimentazione

## Caratteristiche del pannello di controllo

Identificare i pulsanti e le spie sul pannello di controllo della stampante.









Icona	Nome	Descrizione
	Spia e pulsante wireless (solo modelli wireless)	<p>Premere questo pulsante per attivare o disattivare la funzione wireless, oppure per configurare una connessione Wi-Fi Direct.</p> <p>Premere e tenere premuto questo pulsante per configurare una connessione WPS.</p> <p>Se la spia Wireless è accesa, è presente una connessione wireless stabile. Se la spia lampeggia, non è presente alcuna connessione wireless o è in corso un processo di configurazione WPS o Wi-Fi Direct. Se la spia lampeggia rapidamente, si è verificato un problema con la connessione wireless.</p>
	Spia Attenzione	<p>La spia Attenzione lampeggia quando la stampante richiede l'attenzione dell'utente. Se la spia Attenzione è accesa, la stampante è in uno stato di errore.</p>

Icona	Nome	Descrizione
	Pulsante di accensione/Spia Pronta	Utilizzare questo pulsante per accendere e spegnere la stampante.  La spia Pronta è accesa quando la stampante è pronta a stampare. Lampeggia quando la stampante sta ricevendo dati di stampa e diminuisce di luminosità quando la stampante è in uno stato di alimentazione ridotta.
	Pulsante Riprendi/Annulla	Premere questo pulsante per compiere le seguenti operazioni: <ul style="list-style-type: none"><li>• Se la stampante sta elaborando un processo, con la spia Attenzione spenta e la spia Pronto lampeggiante, premere il pulsante per annullare il processo di stampa.</li><li>• Se la stampante è in uno stato di errore o richiesta, con la spia Pronto accesa e la spia Attenzione lampeggiante, premere il pulsante per cancellare l'errore e riprendere la stampa.</li><li>• In modalità fronte/retro manuale, premere questo pulsante per stampare il secondo lato della pagina.</li></ul>

# Stampa dei rapporti dal pannello di controllo

In questo argomento vengono descritti i rapporti della stampante e le relative modalità di stampa.

Tabella 1-2 Stampa dei rapporti dal pannello di controllo

Rapporto sulla stampante	Come stampare	Descrizione
Pagina di configurazione e pagina di riepilogo della rete (se la connessione alla rete è supportata)	<ol style="list-style-type: none"><li>1. Se la stampante è nella modalità di sospensione (la spia Pronto è accesa ma a bassa luminosità), premere il pulsante Riprendi/Annulla  per riattivare la stampante.</li><li>2. Tenere premuto il pulsante Riprendi/Annulla  sul pannello di controllo finché la spia Pronto  non inizia a lampeggiare, quindi rilasciare il pulsante.</li></ol>	La pagina di configurazione della stampante fornisce informazioni aggiornate sulla stampante, sullo stato delle cartucce o su eventi recenti. Può essere inoltre utile per risolvere i problemi della stampante.
Rapporto di test diagnostico della rete wireless	<ol style="list-style-type: none"><li>1. Se la stampante è nella modalità di sospensione (la spia Pronto è accesa ma a bassa luminosità), premere il pulsante Riprendi/Annulla  per riattivare la stampante.</li><li>2. Tenere premuto il pulsante Wireless  per almeno 10 secondi (ma per meno di 20 secondi).</li><li>3. Quando la spia Pronto  inizia a lampeggiare, rilasciare il pulsante.</li></ol>	Il rapporto di test diagnostico della rete wireless contiene i risultati diagnostici relativi allo stato della rete wireless, all'intensità del segnale wireless, alle reti rilevate e ad altro ancora.

## Utilizzare l'app HP Smart per eseguire operazioni di stampa, scansione e gestione

L'app HP Smart consente di eseguire diverse operazioni sulla stampante, tra cui:

- Configurazione e connessione della stampante in uso.
- Stampa e scansione di documenti e foto.
- Condivisione di documenti tramite e-mail e altre applicazioni.
- Gestione delle impostazioni della stampante, verifica dello stato della stampante, stampa di rapporti e ordinazione di materiali di consumo.

HP Smart è supportato sui dispositivi mobili e computer che eseguono iOS, Android, Windows 10 e macOS 10.13 o versioni successive.



**NOTA:** Al momento, l'app HP Smart potrebbe non essere disponibile in tutte le lingue. Alcune funzionalità sono disponibili solo su stampanti o modelli specifici. HP Smart non supporta tutti i formati di file. Per maggiori informazioni, vedere [Ulteriori informazioni su HP Smart](#).

## Per installare HP Smart e aprire l'app

Completare la procedura seguente per installare e aprire HP Smart, connettere la stampante in uso e iniziare a utilizzare l'app.

1. Visitare [123.hp.com](http://123.hp.com) per scaricare e installare HP Smart sul dispositivo in uso.



---

**NOTA:** Dispositivi iOS, iPadOS, Android, Windows 10 e macOS: È possibile scaricare HP Smart anche dagli app store specifici del dispositivo.

---

2. Aprire HP Smart dopo l'installazione.
  - **iOS/iPadOS/Android:** sul desktop del dispositivo mobile o nel menu dell'app, toccare HP Smart.
  - **Windows 10:** sul desktop del computer, fare clic su **Start** e selezionare **HP Smart** dall'elenco delle app.
  - **macOS:** in Launchpad, selezionare HP Smart.
3. Connettere la stampante in modalità wireless tramite HP Smart. Vedere [Connettere la stampante in uso a una rete Wi-Fi tramite HP Smart](#).
4. Quando richiesto, creare un account HP e registrare la stampante.

## Ulteriori informazioni su HP Smart

Per scoprire come eseguire operazioni di connessione, stampa e scansione tramite HP Smart, visitare il sito Web per il dispositivo in uso:

- **iOS/iPadOS/Android:** [www.hp.com/go/hpsmart-help](http://www.hp.com/go/hpsmart-help)
- **Windows 10:** [www.hp.com/go/hpsmartwin-help](http://www.hp.com/go/hpsmartwin-help)
- **macOS:** [www.hp.com/go/hpsmartmac-help](http://www.hp.com/go/hpsmartmac-help)

---

## 2 Collegamento della stampante

In questa sezione viene descritta la procedura da seguire per connettere la stampante.

---

 **NOTA:**

- La funzione di connessione wireless e le relative impostazioni sono applicabili solamente ai modelli wireless.
  - **Windows 7:** È possibile scaricare il software per la stampante HP da [123.hp.com](http://123.hp.com), installare il software, quindi connettere la stampante in modalità wireless tramite il software.
- 

### Connettere la stampante in uso a una rete Wi-Fi tramite HP Smart

In questo argomento viene descritta la procedura da seguire per connettere la stampante a una rete Wi-Fi utilizzando HP Smart.

Installare l'app HP Smart nel computer o dispositivo mobile in uso, quindi utilizzare l'app per configurare o connettere la stampante alla rete Wi-Fi.

Per informazioni su HP Smart, incluso l'indirizzo di download dell'app, vedere [Utilizzare l'app HP Smart per eseguire operazioni di stampa, scansione e gestione](#).

1. Verificare che il computer o il dispositivo mobile sia collegato alla rete Wi-Fi. Sul dispositivo mobile, attivare il Bluetooth e i servizi di localizzazione.

---

 **NOTA:** HP Smart utilizza Bluetooth per la configurazione della stampante. Non supporta la stampa tramite Bluetooth.

---

2. Se in precedenza la funzione Wi-Fi della stampante in uso era stata spenta, verificare che sia accesa. Per ulteriori informazioni sullo stato wireless, vedere [Attivare o disattivare le funzionalità wireless della stampante](#).
3. Se la stampante non è più in modalità di configurazione wireless, ripristinare le impostazioni di rete della stampante. Vedere [Ripristinare le impostazioni di rete predefinite](#).
4. Aprire l'app HP Smart sul computer o sul dispositivo mobile in uso. Vedere [Utilizzare l'app HP Smart per eseguire operazioni di stampa, scansione e gestione](#).
5. Da HP Smart, toccare o fare clic sull'icona Più  o su **Aggiungi stampante**, quindi scegliere l'opzione che consente di selezionare o aggiungere una stampante. Se richiesto, concedere le autorizzazioni per le funzioni Bluetooth e di localizzazione.

Seguire le istruzioni per aggiungere la stampante alla rete.

6. Quando richiesto, creare o accedere a un account HP e registrare la stampante.

---

 **NOTA:** Se la connessione della stampante va a buon fine, la spia Wireless smette di lampeggiare e rimane accesa.

---

## Connettere la stampante a una rete Wi-Fi tramite Wi-Fi Protected Setup (WPS)

In questo argomento viene descritta la procedura da seguire per connettere la stampante a una rete Wi-Fi utilizzando WPS.

Questo metodo di configurazione wireless può essere utilizzato se il router dispone di un pulsante WPS. Se il router non dispone di tale pulsante, è consigliabile connettere la stampante tramite l'app HP Smart. Vedere [Connettere la stampante in uso a una rete Wi-Fi tramite HP Smart](#).

1. Assicurarsi che il router e la stampante non siano troppo lontani fra loro.
2. Assicurarsi che la stampante sia nella modalità di configurazione wireless. Vedere [Ripristinare le impostazioni di rete predefinite](#).
3. Premere il pulsante WPS sul router.
4. Entro due minuti, tenere premuto il pulsante Wireless  sul pannello di controllo della stampante per 5 secondi, quindi rilasciarlo.
5. Attendere che la stampante stabilisca automaticamente la connessione di rete. Questo processo può richiedere fino a due minuti. Una volta stabilita la connessione di rete, la spia Wireless smette di lampeggiare e rimane accesa.
6. Aprire l'app HP Smart sul computer o sul dispositivo mobile in uso. Vedere [Utilizzare l'app HP Smart per eseguire operazioni di stampa, scansione e gestione](#).
7. Da HP Smart, toccare o fare clic sull'icona Più  o su **Aggiungi stampante**, quindi scegliere l'opzione per selezionare o aggiungere una stampante.  
Seguire le istruzioni per aggiungere la stampante alla rete.
8. Quando richiesto, creare o accedere a un account HP e registrare la stampante.

## Collegare la stampante al computer tramite un cavo USB

In questo argomento viene descritta la procedura da seguire per connettere la stampante utilizzando un cavo USB.

1. Collegare la stampante al computer utilizzando un cavo USB.
2. Aprire l'app HP Smart nel computer in uso. Vedere [Utilizzare l'app HP Smart per eseguire operazioni di stampa, scansione e gestione](#).
3. Da HP Smart, toccare o fare clic sull'icona Più  o su **Aggiungi stampante**, quindi scegliere l'opzione per selezionare o aggiungere una stampante.  
Seguire le istruzioni per aggiungere la stampante.
4. Quando richiesto, creare o accedere a un account HP e registrare la stampante.

## Modificare le impostazioni wireless

È possibile configurare e gestire la connessione wireless per la stampante in uso. Sono incluse la stampa delle informazioni sulle impostazioni di rete, l'attivazione o disattivazione della funzione wireless e il ripristino delle impostazioni wireless.



### Attivare o disattivare le funzionalità wireless della stampante

La spia Wireless blu sul pannello di controllo della stampante è accesa quando la funzionalità wireless della stampante è attiva.

Premere il pulsante Wireless  per attivare o disattivare le funzionalità wireless della stampante.

### Ripristinare le impostazioni di rete predefinite

Se si verifica un problema di connettività wireless, è possibile ripristinare le impostazioni wireless predefinite e quindi ripristinare la connessione wireless tra la stampante e il dispositivo in uso.

1. Se la stampante è nella modalità di sospensione (la spia Pronto è accesa ma a bassa luminosità), premere il pulsante Riprendi/Annulla  per riattivare la stampante.
2. Tenere premuto il pulsante Wireless  sul pannello di controllo della stampante per almeno 20 secondi. Quando la spia Attenzione  inizia a lampeggiare, rilasciare il pulsante Wireless.
3. La stampante si riavvia automaticamente. Quando la spia Wireless inizia a lampeggiare, la stampante è nella modalità di configurazione wireless. Ora è possibile ripristinare una connessione wireless tra la stampante e il dispositivo in uso.

---

 **NOTA:** Utilizzare l'app HP Smart per connettere la stampante in modalità wireless.

---

## Modifica del metodo di connessione

In questo argomento viene descritta la procedura da seguire per modificare le modalità di connessione della stampante.

### Connessione da USB a wireless (Windows 10/macOS)

Se si desidera modificare il collegamento USB della stampante in una connessione wireless, utilizzare l'app HP Smart.

1. Scollegare il cavo USB dalla stampante.
2. Verificare che il computer o il dispositivo mobile sia collegato alla rete Wi-Fi. Sul dispositivo mobile, attivare il Bluetooth e i servizi di localizzazione.
3. Se in precedenza la funzione Wi-Fi della stampante in uso era stata spenta, verificare che sia accesa. Per ulteriori informazioni sullo stato wireless, vedere [Attivare o disattivare le funzionalità wireless della stampante](#).
4. Se la stampante non è più in modalità di configurazione wireless, ripristinare le impostazioni di rete della stampante. Vedere [Ripristinare le impostazioni di rete predefinite](#).
5. Aprire l'app HP Smart sul computer o sul dispositivo mobile in uso. Vedere [Utilizzare l'app HP Smart per eseguire operazioni di stampa, scansione e gestione](#).



6. Quando richiesto, creare o accedere a un account HP e registrare la stampante.
7. Seguire le istruzioni visualizzate per collegare la stampante alla rete Wi-Fi.

## Connessione da USB a wireless (Windows 7)

Utilizzare **Configurazione e software dispositivo** nel software della stampante per passare da un collegamento USB a una connessione wireless.

1. Aprire il software della stampante HP.  
  
Se il software della stampante HP non è installato nel computer in uso, visitare [123.hp.com](http://123.hp.com) per scaricare e installare il software della stampante.
2. Nel software della stampante, fare clic su **Strumenti**, quindi fare clic su **Configurazione e software dispositivo**.
3. Selezionare **Converti un dispositivo con collegamento USB in wireless**. Seguire le istruzioni visualizzate sullo schermo.

## Connessione da wireless a USB (Windows/macOS)

Se si desidera modificare la connessione wireless della stampante in un collegamento USB, utilizzare l'app HP Smart.

1. Collegare la stampante al computer utilizzando un cavo USB.
2. Aprire l'app HP Smart nel computer in uso. Vedere [Utilizzare l'app HP Smart per eseguire operazioni di stampa, scansione e gestione](#).
3. Da HP Smart, toccare o fare clic sull'icona Più  o su **Aggiungi stampante**, quindi scegliere l'opzione per selezionare o aggiungere una stampante. Seguire le istruzioni per aggiungere la stampante.
4. Quando richiesto, creare o accedere a un account HP e registrare la stampante.

## 3 Caricamento dei supporti

Questa sezione descrive come caricare vari supporti nella stampante e come caricare un originale sul vetro dello scanner.

### Caricare la carta

In questo argomento viene descritta la procedura da seguire per caricare la carta nel vassoio di alimentazione.

 **NOTA:** Per evitare inceppamenti:

- Non aggiungere o rimuovere mai la carta durante la stampa.
  - Quando si carica il vassoio, non smazzare la carta.
  - Utilizzare carta non stropicciata, piegata o danneggiata.
- 
1. Rimuovere tutti i supporti dal vassoio di alimentazione, se del caso.
  2. Inserire una risma di carta comune nel vassoio di alimentazione, con la parte superiore in avanti e il lato da stampare rivolto verso l'alto. Spingere la risma nel vassoio fino all'arresto.

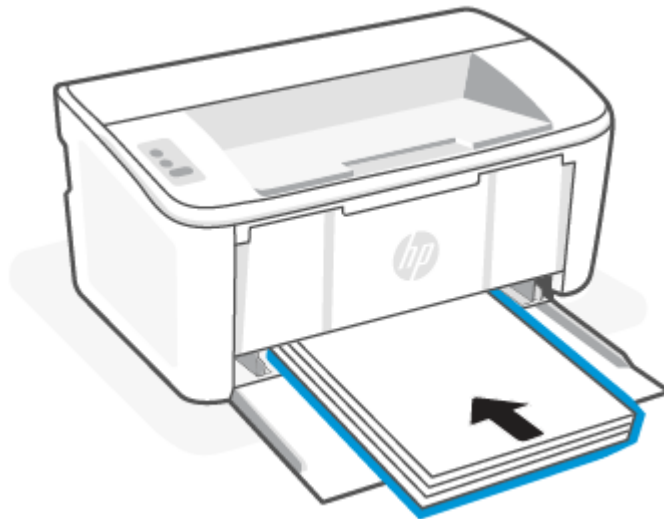

3. Far scorrere le guide della carta finché non toccano i bordi del supporto.

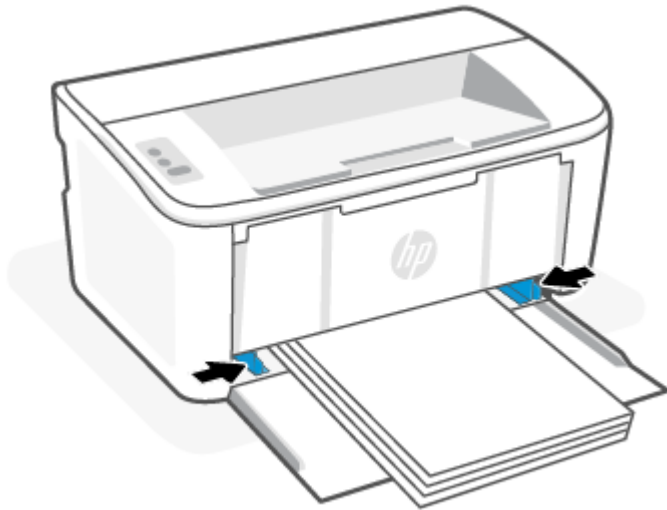

4. Estrarre l'estensione del vassoio di uscita.

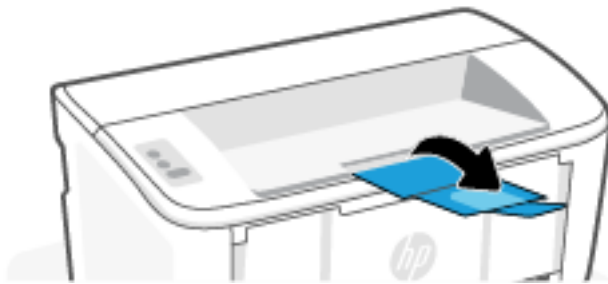

## Caricare buste

In questo argomento viene descritta la procedura da seguire per caricare una busta nel vassoio di alimentazione.

Per un elenco delle dimensioni e delle capacità supportate per il vassoio, visitare [www.hp.com/support/ljM109a](http://www.hp.com/support/ljM109a) (modelli base) o [www.hp.com/support/ljM109](http://www.hp.com/support/ljM109) (modelli wireless). Fare clic su **Informazioni sul prodotto** e selezionare le specifiche di prodotto per la stampante in uso.

1. Rimuovere tutti i supporti dal vassoio di alimentazione, se del caso.
2. Inserire la busta al centro del vassoio di alimentazione, con il lato corto in avanti e il lato da stampare rivolto verso l'alto. Spingere la risma nel vassoio fino all'arresto.
  - Se il lembo della busta si trova sul lato corto, posizionare la busta con il lato del lembo rivolto verso l'alto e il lato corto senza il lembo rivolto verso la stampante.
  - Se il lembo della busta si trova sul lato lungo, posizionare la busta con il lato del lembo rivolto verso il basso e il lato corto del francobollo rivolto verso la parte posteriore del vassoio di alimentazione.

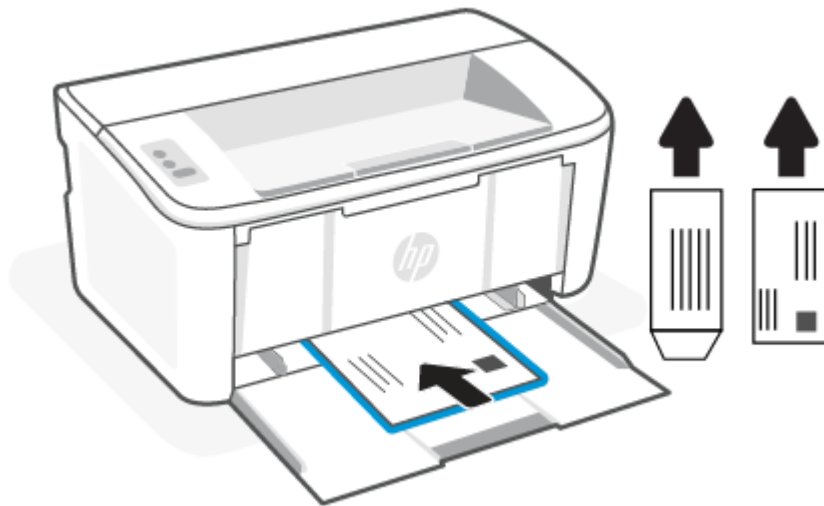

3. Far scorrere le guide della carta finché non toccano i bordi del supporto.

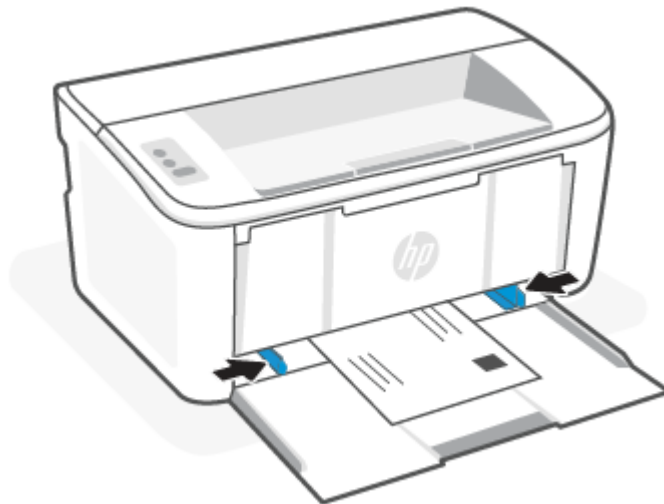

4. Estrarre l'estensione del vassoio di uscita.

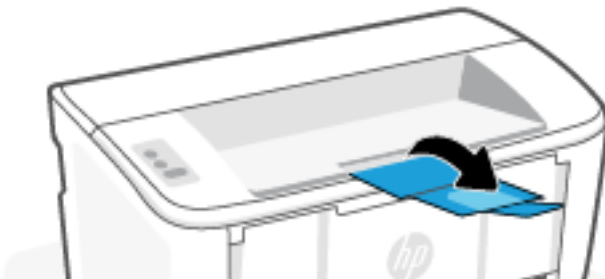

## Caricamento delle etichette

In questo argomento viene descritta la procedura da seguire per caricare etichette nel vassoio di alimentazione.

Per un elenco delle dimensioni e delle capacità supportate per il vassoio, visitare [www.hp.com/support/ljM109a](http://www.hp.com/support/ljM109a) (modelli base) o [www.hp.com/support/ljM109](http://www.hp.com/support/ljM109) (modelli wireless). Fare clic su **Informazioni sul prodotto** e selezionare le specifiche di prodotto per la stampante in uso.

1. Rimuovere tutti i supporti dal vassoio di alimentazione, se del caso.
2. Inserire il foglio di etichette al centro del vassoio di alimentazione, con il lato superiore del foglio rivolto verso la parte posteriore del vassoio. Il lato da stampare deve essere rivolto verso l'alto.

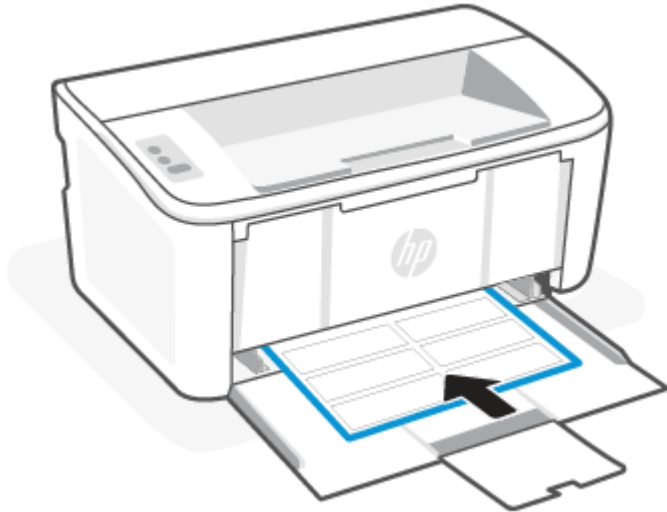

3. Far scorrere le guide della carta finché non toccano i bordi del supporto.

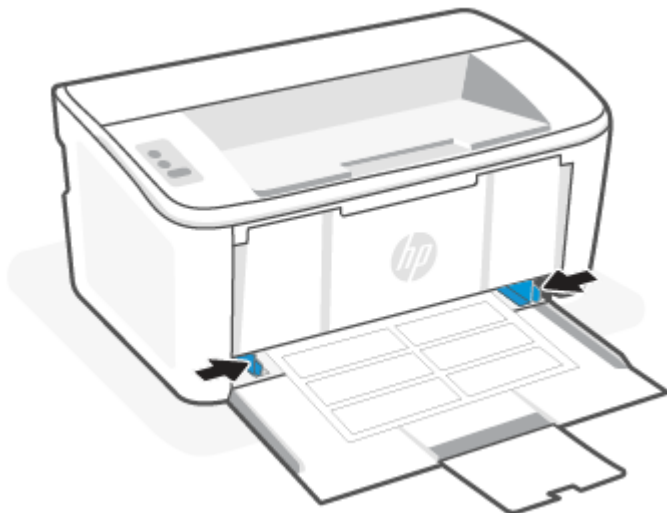

4. Estrarre l'estensione del vassoio di uscita.

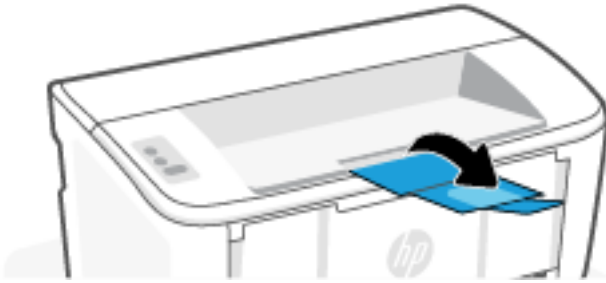

## 4 Stampa

In questa sezione viene descritta la procedura da seguire per stampare da dispositivi diversi.

 **NOTA:** quando le spie **Attenzione** e **Pronto** lampeggiano, la stampante è in fase di inizializzazione, pulizia o raffreddamento. Se la stampante è in fase di raffreddamento, i processi di stampa potrebbero essere sospesi. Per riprendere quando il motore sarà pronto. Questa operazione può richiedere alcuni minuti.

Per garantire la produttività della stampa, la stampante potrebbe entrare automaticamente in modalità di raffreddamento in determinate condizioni ambientali quando richiesto.

### Stampa da un computer Windows

In questo argomento viene descritta la procedura da seguire per stampare da un computer Windows.

Assicurarsi di aver installato l'app HP Smart. Vedere [Utilizzare l'app HP Smart per eseguire operazioni di stampa, scansione e gestione](#).

Verificare che nel vassoio di alimentazione siano caricati i supporti. Vedere [Caricamento dei supporti](#).

### Stampa dei documenti

Utilizzare l'opzione **Stampa** da un'applicazione software per selezionare la stampante e le opzioni di base per il processo di stampa.

1. Nel programma software, selezionare l'opzione **Stampa**.
2. Selezionare il nome della stampante dall'elenco di stampanti. Per modificare le impostazioni, fare clic sul pulsante **Proprietà** o **Preferenze** per aprire il driver di stampa.

 **NOTA:** Il nome del pulsante può variare in base ai diversi programmi software.

3. Fare clic sulle schede nel driver di stampa per configurare le opzioni disponibili.
4. Fare clic sul pulsante **OK** per tornare alla finestra di dialogo **Stampa**. Selezionare il numero di copie in questa schermata.
5. Per stampare il processo, fare clic sul pulsante **OK**.

### Stampa manuale su entrambe le facciate

È possibile stampare su entrambi i lati del foglio utilizzando un processo manuale. È necessario ricaricare le pagine per il secondo lato.



1. Nel programma software, selezionare l'opzione **Stampa**.
2. Selezionare la stampante dall'apposito elenco, quindi fare clic sul pulsante **Proprietà** o **Preferenze** per aprire il driver di stampa.

 **NOTA:** Il nome del pulsante può variare in base ai diversi programmi software.

3. Fare clic sulla scheda **Layout**.

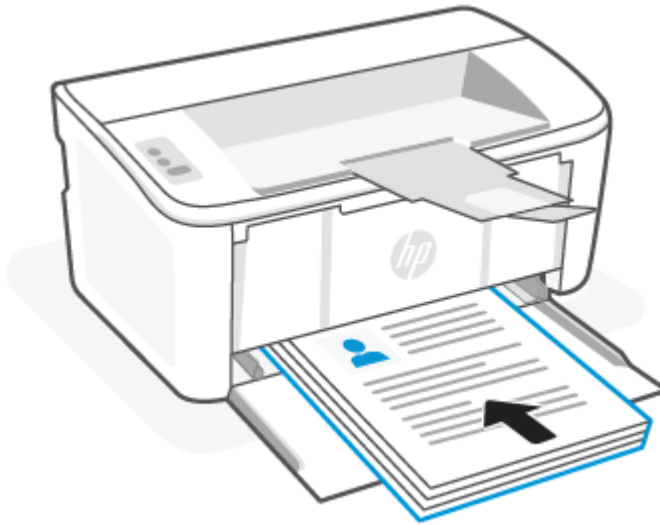
4. Selezionare la casella di controllo **Stampa manualmente su entrambi i lati**, quindi fare clic sul pulsante **OK**.
5. Nella finestra di dialogo **Stampa**, fare clic sul pulsante **OK** per avviare il processo di stampa. La stampante stamperà innanzitutto il primo lato di tutte le pagine del documento.
6. Accedere alla stampante e rimuovere i fogli vuoti nel vassoio di alimentazione.
7. Raccogliere la risma di carta stampata dallo scomparto di uscita e posizionarla con il lato stampato rivolto verso il basso, inserendola partendo dal margine superiore.



8. Sul computer, fare clic sul pulsante **OK** per stampare il secondo lato dei fogli.
9. Se la spia **Attenzione**  inizia a lampeggiare, premere il pulsante **Riprendi/Annulla**  per continuare.

## Stampa di più pagine per foglio

Quando si stampa da un'applicazione utilizzando l'opzione **Stampa**, è possibile selezionare un'opzione per stampare più pagine su un solo foglio di carta. Ad esempio, si potrebbe adottare questa opzione se si stampa un documento molto grande e si desidera risparmiare carta.

1. Nel programma software, selezionare l'opzione **Stampa**.
2. Selezionare la stampante dall'apposito elenco, quindi fare clic sul pulsante **Proprietà** o **Preferenze** per aprire il driver di stampa.



**NOTA:** Il nome del pulsante può variare in base ai diversi programmi software.

3. Fare clic sulla scheda **Layout**.
4. Selezionare il numero corretto di pagine per foglio dall'elenco a discesa **Pagine per foglio**.
5. Selezionare il layout corretto dall'elenco a discesa **Layout pagine per foglio**.
6. Per aggiungere bordi alle pagine, selezionare la casella di controllo **Bordi di pagina**.
7. Selezionare l'opzione corretta per l'orientamento carta, quindi fare clic sul pulsante **OK** per chiudere la finestra di dialogo **Proprietà** o **Preferenze**.



8. Nella finestra di dialogo **Stampa**, fare clic sul pulsante **OK** per avviare il processo di stampa.

## Stampa da un computer Mac

In questo argomento viene descritta la procedura da seguire per stampare da un computer Mac.

Assicurarsi di aver installato l'app HP Smart. Vedere [Utilizzare l'app HP Smart per eseguire operazioni di stampa, scansione e gestione](#).

Verificare che nel vassoio di alimentazione siano caricati i supporti. Vedere [Caricamento dei supporti](#).

Se la stampante non è stata aggiunta al sistema, procedere come indicato di seguito per abilitare la stampa.

1. Sul computer, aprire **Preferenze sistema** e selezionare **Stampanti e scanner**.
2. Fare clic sul pulsante/icona Aggiungi +, selezionare la stampante dall'elenco delle stampanti, quindi fare clic su **Aggiungi**.

## Stampa dei documenti

Utilizzare l'opzione **Stampa** da un'applicazione software per selezionare la stampante e le opzioni di base per il processo di stampa.

1. Fare clic sul menu **File** e quindi sull'opzione **Stampa**.
2. Selezionare la stampante.
3. Fare clic su **Mostra dettagli** o **Copie e pagine**, quindi selezionare altri menu per regolare le impostazioni di stampa.



---

**NOTA:** Il nome del pulsante può variare in base ai diversi programmi software.

---

4. Fare clic sul pulsante **Stampa**.

## Stampa manuale su entrambe le facciate

È possibile stampare su entrambi i lati del foglio utilizzando un processo manuale. È necessario ricaricare le pagine per il secondo lato.



---

**NOTA:** Questa funzione è disponibile se si installa il driver di stampa HP. Potrebbe non essere disponibile se si utilizza AirPrint.

---

1. Fare clic sul menu **File** e quindi sull'opzione **Stampa**.
2. Selezionare la stampante.
3. Fare clic su **Mostra dettagli** o **Copie e pagine**, quindi fare clic sul menu **Stampa fronte/retro manuale**.



---



**NOTA:** Il nome del pulsante può variare in base ai diversi programmi software.

---

4. Fare clic sulla casella **Fronte/retro manuale**, quindi selezionare un'opzione di rilegatura.
5. Fare clic sul pulsante **Stampa**.
6. Accedere alla stampante e rimuovere i fogli vuoti nel vassoio di alimentazione.

7. Raccogliere la risma di carta stampata dallo scomparto di uscita e posizionarla con il lato stampato rivolto verso il basso, inserendola partendo dal margine superiore.



8. Se la spia Attenzione  inizia a lampeggiare, premere il pulsante Riprendi/Annulla  per continuare.

## Stampa di più pagine per foglio

Quando si stampa da un'applicazione utilizzando l'opzione **Stampa**, è possibile selezionare un'opzione per stampare più pagine su un solo foglio di carta. Ad esempio, si potrebbe adottare questa opzione se si stampa un documento molto grande e si desidera risparmiare carta.

1. Fare clic sul menu **File** e quindi sull'opzione **Stampa**.
2. Selezionare la stampante.
3. Fare clic su **Mostra dettagli** o **Copie e pagine**, quindi fare clic sul menu **Layout**.



**NOTA:** Il nome del pulsante può variare in base ai diversi programmi software.

4. Dall'elenco a discesa **Pagine per foglio**, selezionare il numero di pagine che si desidera stampare su ogni foglio.
5. Nell'area **Direzione layout**, selezionare l'ordine e la disposizione delle pagine sul foglio.
6. Dal menu **Bordi**, selezionare il tipo di bordo da stampare intorno a ciascuna pagina sul foglio.
7. Fare clic sul pulsante **Stampa**.

## Stampa da dispositivi mobili

Le soluzioni HP facilitano la stampa dai dispositivi mobili alla stampante.

È possibile utilizzare l'app HP Smart per stampare documenti e foto da un dispositivo mobile, da un account social media o da un'area di storage cloud. Vedere [Utilizzare l'app HP Smart per eseguire operazioni di stampa, scansione e gestione](#).

È inoltre possibile stampare direttamente dai dispositivi mobili utilizzando AirPrint (iOS e iPadOS) o HP Print Service Plugin (Android):

- **iOS:** AirPrint è preinstallato nei dispositivi che eseguono iOS 4.2 o versioni successive.
- **iPadOS:** dispositivi su cui è preinstallato AirPrint.
- **Android:** Scaricare HP Print Service Plugin da Google Play Store o dal proprio app store preferito e quindi abilitarlo nel dispositivo in uso.

---

 **NOTA:** È possibile stampare tramite HP Smart o AirPrint/HP Print Service Plugin quando il dispositivo mobile è connesso alla stessa rete della stampante o a una rete diversa (utilizzando Wi-Fi Direct).

---

## Stampare da una stampante connessa alla stessa rete Wi-Fi

È possibile stampare documenti e foto da un dispositivo mobile connesso alla stessa rete Wi-Fi della stampante.

Per ulteriori informazioni sulla stampa mobile, visitate il sito [www.hp.com/go/mobileprinting](http://www.hp.com/go/mobileprinting).

---

 **NOTA:** Assicurarsi che il dispositivo mobile e la stampante siano connessi alla stessa rete Wi-Fi. Vedere [Connettere la stampante in uso a una rete Wi-Fi tramite HP Smart](#).

---

## Stampare da una stampante non connessa alla stessa rete Wi-Fi (Wi-Fi Direct)

Con Wi-Fi Direct, è possibile connettere il computer o dispositivo mobile direttamente alla stampante e stampare in modalità wireless, senza collegare il computer o dispositivo mobile a una rete wireless esistente.

Visitare [www.hp.com/go/wifidirectprinting](http://www.hp.com/go/wifidirectprinting) per ulteriori informazioni su Wi-Fi Direct.

---

 **NOTA:**

- Assicurarsi che Wi-Fi Direct sia attivato sulla stampante. Per verificare, aprire EWS (vedere [Accedere a Embedded Web Server \(EWS\)](#)), fare clic sulla scheda **Rete**, quindi fare clic sul collegamento **Configurazione Wi-Fi Direct** nel riquadro di navigazione a sinistra.
  - Utilizzando una connessione Wi-Fi Direct è possibile collegare fino a 5 computer e dispositivi mobili alla stampante.
- 

## Stampare da dispositivi mobili con Wi-Fi Direct

È possibile connettere direttamente il dispositivo mobile alla stampante con Wi-Fi Direct per poi stampare.

1. Sul dispositivo mobile, aprire il menu **Wi-Fi** o **Wi-Fi Direct**.
2. Nell'elenco delle reti disponibili, selezionare il nome della stampante.



---

 **NOTA:** Se non viene visualizzato il nome della stampante, è possibile che ci si trovi al di fuori dell'intervallo del segnale Wi-Fi Direct. Spostare il dispositivo più vicino alla stampante.

---

3. Se richiesto, immettere la password Wi-Fi Direct.

---

 **NOTA:** per i dispositivi Android che supportano la funzionalità Wi-Fi Direct, se il metodo di connessione è impostato su **Automatico**, la connessione verrà eseguita automaticamente, senza una richiesta di conferma password. Se il metodo di connessione è impostato su **Manuale**, è necessario premere il pulsante Wireless  sulla stampante per connettere un dispositivo Android o fornire un numero di identificazione personale (PIN) (disponibile sul rapporto stampato) per connettere dispositivi Windows 10.

 **NOTA:** Per accedere alla password Wi-Fi Direct, da Embedded Web Server fare clic sulla scheda **Rete**, quindi fare clic su **Configurazione Wi-Fi Direct**.

---

4. Aprire il documento, quindi selezionare l'opzione **Stampa**.
- 

 **NOTA:** Se il dispositivo mobile non supporta la stampa, installare l'app HP Smart.

---

5. Selezionare la stampante dall'elenco delle stampanti disponibili e selezionare **Stampa**.

Una volta completato il processo di stampa, alcuni dispositivi mobili devono essere riconnessi alla rete locale.

## Attivare o disattivare Wi-Fi Direct

Le funzionalità Wi-Fi Direct possono essere abilitate o disabilitate da HP Embedded Web Server (EWS).

1. Aprire HP Embedded Web Server. Vedere [Accedere a Embedded Web Server \(EWS\)](#).
2. Nella scheda **Rete**, fare clic sul collegamento **Configurazione Wi-Fi Direct** nel riquadro di navigazione a sinistra.
3. Selezionare l'opzione **On**, quindi fare clic su **Applica**. Toccare l'opzione **Off** per disabilitare la stampa Wi-Fi Direct.

## Modifica del nome Wi-Fi Direct

Negli ambienti in cui è installato più di un modello della stessa stampante, potrebbe essere utile assegnare a ciascuna stampante un nome Wi-Fi univoco per semplificarne l'identificazione per la stampa Wi-Fi Direct.

Attenersi alla seguente procedura per modificare il nome Wi-Fi Direct della stampante utilizzando HP Embedded Web Server (EWS):

1. Aprire HP Embedded Web Server. Vedere [Accedere a Embedded Web Server \(EWS\)](#).
2. Nella scheda **Rete**, fare clic sul collegamento **Configurazione Wi-Fi Direct** nel riquadro di navigazione a sinistra.
3. Nella casella **Nome Wi-Fi Direct**, immettere il nuovo nome.
4. Fare clic su **Applica**.

---

# 5 Configurazione della stampante

In questa sezione viene descritta la procedura da seguire per configurare la stampante.

## Configurare la stampante utilizzando Embedded Web Server (EWS)

Utilizzare HP Embedded Web Server per gestire le funzioni di stampa dal computer anziché gestirle dal pannello di controllo della stampante.

- Visualizzare informazioni sullo stato della stampante
- Determinare la durata rimanente di tutti i materiali di consumo e ordinarne di nuovi
- Visualizzare e modificare le configurazioni dei vassoi
- Ricevere notifiche di eventi relativi a stampante e materiali di consumo
- Visualizzare e modificare la configurazione di rete

### Accedere a Embedded Web Server (EWS)

HP Embedded Web Server è utilizzabile quando la stampante è connessa a una rete basata su IP. HP Embedded Web Server non supporta connessioni di stampanti basate su IPX. Non è necessario disporre di accesso a Internet per aprire e utilizzare HP Embedded Web Server.

Quando la stampante è connessa alla rete, HP Embedded Web Server è automaticamente disponibile.

---

 **NOTA:** HP Device Toolbox è il software da utilizzare per la connessione ad HP Embedded Web Server quando la stampante è collegata a un computer tramite USB. È disponibile solo se è stata eseguita un'installazione completa al momento dell'installazione della stampante su un computer. In base al tipo di connessione della stampante, alcune funzionalità potrebbero non essere disponibili.

---

Per aprire EWS è possibile utilizzare uno dei metodi seguenti.

### Aprire Embedded Web Server con HP Smart (iOS, iPadOS, Android e Windows 10)

È possibile aprire Embedded Web Server dall'app HP Smart.



1. Aprire l'app HP Smart sul computer o sul dispositivo mobile in uso. Vedere [Utilizzare l'app HP Smart per eseguire operazioni di stampa, scansione e gestione](#).
2. Da HP Smart, selezionare la stampante in uso, quindi toccare o fare clic su **Impostazioni avanzate**.

### Aprire Embedded Web Server utilizzando un indirizzo IP (connessione Wi-Fi)

La stampante deve essere collegata a una rete basata su IP prima di poter accedere a Embedded Web Server.

È possibile assegnare una password di amministratore per l'accesso a Embedded Web Server in modo tale che gli utenti non autorizzati non possano modificare le impostazioni della stampante. Verificare con l'amministratore se si dispone dell'accesso.

1. Stampare una pagina di configurazione di rete per determinare l'indirizzo IP o il nome host.

- a. Se la stampante è nella modalità di sospensione (la spia Pronto è accesa ma a bassa luminosità), premere il pulsante Riprendi/Annulla  per riattivare la stampante.
  - b. Tenere premuto il pulsante Riprendi/Annulla  sul pannello di controllo finché la spia Pronto  non inizia a lampeggiare, quindi rilasciare il pulsante.
2. Aprire un browser Web e nella barra degli indirizzi digitare l'indirizzo IP o il nome host esattamente come viene visualizzato nella pagina di configurazione. Premere il tasto **Invio** sulla tastiera del computer. Viene aperto Embedded Web Server.

 <https://10.10.XX.XXXX>

---

 **NOTA:** Se il browser Web mostra un messaggio che indica che l'accesso al sito Web potrebbe non essere sicuro, selezionare l'opzione che consente di procedere al sito Web. L'accesso a questo sito Web non danneggerà il computer.

---

## Aprire Embedded Web Server utilizzando un indirizzo IP (connessione Wi-Fi Direct)

È possibile aprire Embedded Web Server da un browser web utilizzando l'indirizzo IP della connessione Wi-Fi Direct.

1. Assicurarsi che il dispositivo e la stampante in uso siano connessi, utilizzando Wi-Fi Direct. Vedere [Stampare da una stampante non connessa alla stessa rete Wi-Fi \(Wi-Fi Direct\)](#).
2. Aprire un browser Web, digitare il seguente indirizzo IP o nome host della stampante nella barra dell'indirizzo e quindi toccare o fare clic su **Invio**.

**Indirizzo IP:** 192 . 168 . 223 . 1

## Aprire EWS utilizzando il software della stampante HP (Windows 7)

Utilizzare questo metodo per aprire EWS dal software HP Printer Assistant.

1. Dal desktop del computer, fare clic su **Start**, selezionare **Tutti i programmi**, fare clic su **HP**, fare clic sulla cartella della stampante, quindi selezionare l'icona con il nome della stampante per aprire **HP Printer Assistant**.
2. In **HP Printer Assistant**, selezionare la scheda **Stampa**.
3. Selezionare una delle seguenti opzioni in base alla connessione della stampante.
  - **Stampanti collegate tramite USB:** Selezionare **HP Device Toolbox**.
  - **Stampanti collegate in rete:** Selezionare **Home page della stampante (EWS)**.

## Caratteristiche di HP Embedded Web Server

Nella seguente tabella sono descritte le impostazioni della stampante che possono essere configurate con HP Embedded Web Server.

Tabella 5-1 Caratteristiche di HP Embedded Web Server

Scheda o sezione	Descrizione
<p>Scheda <b>Home</b></p> <p>Fornisce informazioni su stampante, stato e configurazione.</p>	<ul style="list-style-type: none"> <li>● <b>Stato periferica:</b> indica lo stato della stampante e la percentuale approssimativa della durata rimanente dei materiali di consumo HP.</li> <li>● <b>Stato materiali di consumo:</b> indica la percentuale approssimativa della durata rimanente dei materiali di consumo HP. La durata rimanente effettiva può variare. Si consiglia di avere un ricambio di cartuccia disponibile da installare quando la qualità di stampa risulta non accettabile. Non è necessario sostituire il materiale di consumo a meno che la qualità di stampa non risulti più accettabile.</li> <li>● <b>Configurazione dispositivo:</b> consente di visualizzare le informazioni contenute nella pagina di configurazione della stampante.</li> <li>● <b>Riepilogo di rete:</b> consente di visualizzare le informazioni contenute nella pagina di configurazione di rete della stampante.</li> <li>● <b>Registro eventi:</b> mostra un elenco di tutti gli eventi e gli errori della stampante.</li> <li>● <b>Licenze open source:</b> mostra un riepilogo delle licenze per i programmi open source utilizzabili con la stampante.</li> </ul>
<p>Scheda <b>Sistema</b></p> <p>Permette di configurare la stampante dal computer.</p>	<ul style="list-style-type: none"> <li>● <b>Informazioni periferica:</b> fornisce informazioni generiche sulla stampante e sulla società.</li> <li>● <b>Imposta pagina:</b> permette di modificare le impostazioni predefinite del formato carta della stampante.</li> <li>● <b>Impostazioni di risparmio energetico:</b> permette di modificare gli orari predefiniti per l'attivazione della modalità Pausa/Spengimento automatico o per lo spegnimento automatico.</li> <li>● <b>Configurazione del sistema:</b> permette di modificare le impostazioni di sistema predefinite per la stampante.</li> <li>● <b>Impostazioni inchiostro:</b> consente di modificare le impostazioni per l'avviso <b>Cartuccia in esaurimento</b> e altre informazioni relative ai materiali di consumo.</li> <li>● <b>Assistenza:</b> consente di avviare la modalità di pulizia del fusore o della cartuccia, attivare o disattivare <b>Riduci arricciamento carta</b> o <b>Archivia stampa</b> per la stampa, oppure modificare la velocità di collegamento USB.</li> <li>● <b>Amministrazione:</b> permette di impostare o modificare la password della stampante. Abilitare o disabilitare le funzionalità della stampante.</li> </ul> <p><b>NOTA:</b> La scheda <b>Sistema</b> può essere protetta da password. Se la stampante è collegata in rete, consultare sempre l'amministratore prima di modificare le impostazioni in questa scheda.</p>
<p>Scheda <b>Rete</b></p> <p>Solo stampanti collegate in rete.</p> <p>Permette di modificare le impostazioni di rete dal computer.</p>	<p>Gli amministratori di rete possono utilizzare questa scheda per controllare le impostazioni relative alla rete per la stampante quando è connessa a una rete basata sul protocollo IP. Consente inoltre agli amministratori di rete di configurare la funzionalità Wi-Fi Direct. La scheda non viene visualizzata se la stampante è collegata direttamente a un computer.</p> <p><b>NOTA:</b> la scheda <b>Rete</b> può essere protetta da password. Se la stampante è collegata in rete, consultare sempre l'amministratore prima di modificare le impostazioni in questa scheda.</p>

## Configurazione delle impostazioni di rete IP

Utilizzare HP Embedded Web Server per modificare il nome della stampante e le impostazioni di rete.

## Esclusione di responsabilità relativa alla condivisione della stampante

HP non supporta il collegamento di rete peer-to-peer, dal momento che si tratta di una funzione dei sistemi operativi Microsoft e non dei driver di stampa HP.

Visitare il sito Web Microsoft [www.microsoft.com](http://www.microsoft.com).

## Visualizzazione o modifica delle impostazioni di rete

Utilizzare HP Embedded Web Server per visualizzare o modificare le impostazioni di configurazione IP.

1. Aprire HP Embedded Web Server. Vedere [Accedere a Embedded Web Server \(EWS\)](#).
2. Per ottenere le informazioni di rete, fare clic sulla scheda **Rete**. Modificare le impostazioni in base alle proprie esigenze.

## Ridenominazione della stampante in una rete

Utilizzare HP Embedded Web Server per rinominare la stampante su una rete per poterla identificare in modo univoco.

1. Aprire HP Embedded Web Server. Vedere [Accedere a Embedded Web Server \(EWS\)](#).
2. Aprire la scheda **Sistema**.
3. Nella pagina **Informazioni periferica**, il nome predefinito della stampante si trova nel campo **Descrizione dispositivo**. È possibile modificare questo nome per identificare in modo univoco questa stampante.



---

**NOTA:** Se desiderato, compilare gli altri campi di questa pagina.

---

4. Fare clic sul pulsante **Applica** per salvare le modifiche.

## Configurazione manuale dei parametri TCP/IP IPv4

Utilizzare Embedded Web Server per impostare manualmente indirizzo IPv4, subnet mask e gateway predefinito.

1. Aprire HP Embedded Web Server. Vedere [Accedere a Embedded Web Server \(EWS\)](#).
2. Fare clic sulla scheda **Rete**.
3. Nell'area **Configurazione IPv4**, selezionare l'opzione **IP manuale** e modificare le impostazioni di configurazione di IPv4.
4. Fare clic sul pulsante **Applica**.

## Funzioni di sicurezza della stampante

La stampante include diverse funzionalità di sicurezza per limitare l'accesso alle impostazioni di configurazione, ai dati protetti e per prevenire l'accesso a componenti hardware importanti.

## Assegnare o modificare la password di sistema utilizzando HP Embedded Web Server

Assegnare una password di amministratore per accedere alla stampante e a HP Embedded Web Server in modo tale che gli utenti non autorizzati non possano modificare le impostazioni della stampante.

1. Aprire HP Embedded Web Server. Vedere [Accedere a Embedded Web Server \(EWS\)](#).
2. Nella scheda **Sistema**, fare clic sul collegamento **Amministrazione** nel riquadro di spostamento a sinistra.
3. Nell'area denominata **Sicurezza prodotto**, immettere la password nel campo **Password**.
4. Immettere nuovamente la password nel campo **Conferma password**.



5. Fare clic sul pulsante **Applica**.

---

 **NOTA:** Annotare la password e conservarla in un luogo sicuro.

---

## Impostazioni di risparmio energetico

La stampante include diverse funzionalità di risparmio per evitare lo spreco di energia e materiali di consumo.

### Configurazione dell'impostazione Pausa/Spegnimento automatico dopo inattività

Utilizzare Embedded Web Server per impostare la durata del periodo di inattività prima che la stampante entri nella modalità di sospensione.

Completare la seguente procedura per modificare l'impostazione di Pausa/Spegnimento automatico dopo inattività:

1. Aprire HP Embedded Web Server. Vedere [Accedere a Embedded Web Server \(EWS\)](#).
2. Fare clic sulla scheda **Sistema**, quindi selezionare **Impostazioni consumo energetico**.
3. Dall'elenco a discesa **Pausa/Spegnimento automatico dopo inattività** selezionare la durata del ritardo.
4. Fare clic sul pulsante **Applica**.

### Impostazione del ritardo di Spegnimento automatico dopo inattività e configurazione della stampante in modo che usi 1 watt o meno di alimentazione

Utilizzare Embedded Web Server per impostare la durata del periodo di inattività prima che la stampante si spenga.

---

 **NOTA:** Una volta spenta la stampante, il consumo di energia è pari o inferiore a 1 watt.

---

Completare la seguente procedura per modificare l'impostazione di Spegnimento automatico dopo inattività:

1. Aprire HP Embedded Web Server. Vedere [Accedere a Embedded Web Server \(EWS\)](#).
2. Fare clic sulla scheda **Sistema**, quindi selezionare **Impostazioni consumo energetico**.
3. Dall'elenco a discesa **Spegnimento dopo inattività**, selezionare la durata del ritardo.
4. Fare clic sul pulsante **Applica**.

### Configurazione dell'impostazione Ritardo spegnimento

Utilizzare Embedded Web Server per impostare l'opzione di ritardo dello spegnimento della stampante dopo la pressione del pulsante di accensione.

Completare la seguente procedura per modificare l'impostazione del ritardo dello spegnimento:

1. Aprire HP Embedded Web Server. Vedere [Accedere a Embedded Web Server \(EWS\)](#).
2. Fare clic sulla scheda **Sistema**, quindi selezionare **Impostazioni consumo energetico**.
3. Selezionare o deselezionare l'opzione **Ritardo quando le porte sono attive**.

---

 **NOTA:** Quando questa opzione è selezionata, la stampante non si spegne a meno che tutte le porte non siano inattive. Un collegamento di rete attivo impedirà lo spegnimento della stampante.

---

# Configurazione avanzata con HP Utility per macOS

Utilizzare HP Utility per controllare lo stato della stampante o visualizzarne e modificarne le impostazioni dal computer.

È possibile utilizzare HP Utility se il prodotto è collegato tramite cavo USB o se è connesso a una rete basata su TCP/IP.

## Aprire HP Utility

Procedere come indicato di seguito per aprire HP Utility.

1. Sul computer, aprire la cartella **Applicazioni**.
2. Selezionare **HP**, quindi **HP Utility**.

## Funzioni di HP Utility

La barra degli strumenti di HP Utility include queste voci:

- **Dispositivi:** fare clic su questo pulsante per mostrare o nascondere i prodotti Mac trovati da HP Utility.
- **Tutte le impostazioni:** fare clic su questo pulsante per tornare sulla pagina principale di HP Utility.
- **Assistenza HP:** fare clic su questo pulsante per aprire un browser e accedere al sito Web dell'assistenza HP.
- **Materiali di consumo:** fare clic su questo pulsante per aprire il sito Web HP SureSupply.
- **Registrazione:** fare clic su questo pulsante per aprire il sito Web di registrazione HP.
- **Riciclo:** fare clic su questo pulsante per aprire il sito Web del programma di riciclaggio HP Planet Partners.

HP Utility è composto di pagine che si aprono facendo clic sull'elenco **Tutte le impostazioni**. Nella seguente tabella vengono descritte le operazioni che è possibile eseguire con HP Utility.

Tabella 5-2 Impostazioni disponibili in HP Utility

Elemento	Descrizione
Stato materiali di consumo	Consente di visualizzare lo stato dei materiali di consumo della stampante e fornisce i collegamenti per l'ordinazione in linea dei materiali di consumo.
Informazioni sulla periferica	Consente di visualizzare le informazioni sulla stampante selezionata, compreso l'ID di assistenza della stampante (se assegnato), la versione del firmware (versione FW), il numero di serie e l'indirizzo IP.
Comandi	Per inviare caratteri speciali o comandi di stampa alla stampante dopo il processo di stampa <b>NOTA:</b> questa opzione è disponibile solo dopo che è stato aperto il menu <b>Vista</b> e che è stata selezionata l'opzione <b>Mostra opzioni avanzate</b> .
Caricamento file	Consente di trasferire i file dal computer alla stampante. È possibile caricare i seguenti tipi di file: <ul style="list-style-type: none"><li>● HP LaserJet printer command language (.PRN)</li><li>● Portable document format (.PDF)</li><li>● Postscript (.PS)</li><li>● Testo (.TXT)</li></ul>
Risparmio di energia	Consente di configurare le impostazioni di risparmio della stampante.

Tabella 5-2 Impostazioni disponibili in HP Utility (continuazione)

Elemento	Descrizione
Update Firmware (Aggiorna firmware)	Consente di trasferire un file di aggiornamento del firmware alla stampante.  <b>NOTA:</b> questa opzione è disponibile solo dopo che è stato aperto il menu <b>Vista</b> e che è stata selezionata l'opzione <b>Mostra opzioni avanzate</b> .
HP Connected	Consente di accedere al sito Web HP Connected.
Pulsante	Consente di visualizzare gli eventi di errore che si sono verificati nella stampante.
Impostazioni di rete	Consente di configurare le impostazioni di rete, ad esempio impostazioni IPv4, IPv6, Bonjour e altre impostazioni.
Gestione dei materiali di consumo	Consente di configurare il comportamento della stampante quando i materiali di consumo sono in esaurimento.
Configurazione vassoio	consente di modificare le dimensioni e il tipo di carta per ciascun vassoio.
Impostazioni aggiuntive	Aprire HP Embedded Web Server (EWS) per la stampante.
Impostazioni server proxy	Consente di configurare un server proxy per la stampante.

## Aggiornamento del firmware

HP offre aggiornamenti periodici per la stampante. Per aggiornare il firmware di una singola stampante, procedere come segue.

### Stampante dotata di misure di sicurezza dinamica

Stampante predisposta per funzionare solo con cartucce con chip HP nuovo o riutilizzato. I chip HP riutilizzati abilitano il funzionamento di cartucce riutilizzate, rigenerate e ricaricate.

La stampante è dotata di misure di sicurezza dinamica che bloccano le cartucce con chip non HP. Il periodico rilascio di aggiornamenti firmware tramite Internet garantirà l'efficacia di tali misure di sicurezza bloccando eventuali cartucce con chip non HP in precedenza funzionanti.

Gli aggiornamenti possono, fra l'altro, migliorare, ottimizzare o estendere le caratteristiche e le funzionalità della stampante nonché proteggere il computer da minacce alla sicurezza. Tuttavia, tali aggiornamenti possono bloccare le cartucce con chip non HP, ivi incluse le cartucce attualmente funzionanti. A meno che tu non sia registrato ad alcuni programmi HP, come Instant Ink, o non utilizzi altri servizi che richiedono aggiornamenti automatici del firmware online, la maggior parte delle stampanti HP può essere configurata per ricevere gli aggiornamenti automaticamente oppure tramite notifica che consente di scegliere se eseguire o meno l'aggiornamento. Per ulteriori informazioni sulle misure di sicurezza dinamica e su come configurare gli aggiornamenti del firmware online, vai su [www.hp.com/learn/ds](http://www.hp.com/learn/ds).

### Aggiornamento tramite l'Utility di aggiornamento del firmware

Installare l'Utility di aggiornamento del firmware per aggiornare il firmware della stampante.

Utilizzare i passaggi seguenti per scaricare manualmente e installare l'Utility di aggiornamento del firmware da HP.com.

 **NOTA:** Questo metodo rappresenta l'unica opzione di aggiornamento del firmware disponibile per stampanti connesse al computer tramite cavo USB. Funziona anche per le stampanti connesse a una rete.

 **NOTA:** Per utilizzare questo metodo, è necessario disporre di un driver di stampa installato.

1. Visitare il sito [www.hp.com/go/support](http://www.hp.com/go/support), selezionare il paese/area geografica o la lingua, quindi fare clic sul collegamento **Software e driver**.
2. Digitare il nome della stampante nel campo di ricerca, premere il pulsante **INVIO** e selezionare la stampante dall'elenco dei risultati della ricerca.
3. Selezionare il sistema operativo.
4. Nella sezione **Firmware**, individuare l'**Utility di aggiornamento del firmware**.
5. Fare clic su **Scarica**, fare clic su **Esegui** quindi fare di nuovo clic su **Esegui**.
6. Quando l'utility si avvia, selezionare la stampante dall'elenco a discesa, quindi fare clic su **Invia firmware**.



**NOTA:** Per stampare una pagina di configurazione per verificare la versione firmware installata prima o dopo il processo di aggiornamento, fare clic su **Stampa config**.

---

7. Seguire le istruzioni visualizzate sullo schermo per portare a termine l'installazione, quindi fare clic sul pulsante **Esci** per chiudere l'utility.

## 6 Materiali di consumo, accessori e componenti

È possibile ordinare materiali di consumo e accessori, sostituire le cartucce di toner o rimuovere e sostituire altri componenti.

### Stampante dotata di misure di sicurezza dinamica

Stampante predisposta per funzionare solo con cartucce con chip HP nuovo o riutilizzato. I chip HP riutilizzati abilitano il funzionamento di cartucce riutilizzate, rigenerate e ricaricate.

La stampante è dotata di misure di sicurezza dinamica che bloccano le cartucce con chip non HP. Il periodico rilascio di aggiornamenti firmware tramite Internet garantirà l'efficacia di tali misure di sicurezza bloccando eventuali cartucce con chip non HP in precedenza funzionanti.

Gli aggiornamenti possono, fra l'altro, migliorare, ottimizzare o estendere le caratteristiche e le funzionalità della stampante nonché proteggere il computer da minacce alla sicurezza. Tuttavia, tali aggiornamenti possono bloccare le cartucce con chip non HP, ivi incluse le cartucce attualmente funzionanti. A meno che tu non sia registrato ad alcuni programmi HP, come Instant Ink, o non utilizzi altri servizi che richiedono aggiornamenti automatici del firmware online, la maggior parte delle stampanti HP può essere configurata per ricevere gli aggiornamenti automaticamente oppure tramite notifica che consente di scegliere se eseguire o meno l'aggiornamento. Per ulteriori informazioni sulle misure di sicurezza dinamica e su come configurare gli aggiornamenti del firmware online, vai su [www.hp.com/learn/ds](http://www.hp.com/learn/ds).

### Ordinazione di materiali di consumo, accessori e componenti

In questa sezione viene descritta la procedura da seguire per ordinare materiali di consumo, accessori e componenti.

**Tabella 6-1** Opzioni per gli ordini e riferimenti

Opzione	Riferimento
Ordinare materiali di consumo e carta	<a href="http://www.hp.com/go/suresupply">www.hp.com/go/suresupply</a>
Ordinare parti di ricambio o accessori HP originali	<a href="http://www.hp.com/buy/parts">www.hp.com/buy/parts</a>
Ordinare tramite i fornitori di assistenza o di supporto	Contattare un centro di assistenza o di supporto HP autorizzato.
Ordinare utilizzando HP Embedded Web Server (EWS)	EWS include un collegamento al sito web HP SureSupply, in cui vengono riportate le opzioni per l'acquisto dei materiali di consumo originali HP. Per aprire EWS, consultare <a href="#">Accedere a Embedded Web Server (EWS)</a> .



**NOTA:** È inoltre possibile presentare l'ordine tramite l'app HP Smart. Per informazioni sull'app, consultare [Utilizzare l'app HP Smart per eseguire operazioni di stampa, scansione e gestione](#).

**Tabella 6-2** Informazioni su materiali di consumo e accessori

Materiali di consumo	Paese/regione	Descrizione	Codice cartuccia	Codice prodotto
Cartuccia toner nero HP 141A	Nord America, Australia e Nuova Zelanda	Cartuccia toner nero sostitutiva standard	141A	W1410A

Tabella 6-2 Informazioni su materiali di consumo e accessori (continuazione)

Materiali di consumo	Paese/regione	Descrizione	Codice cartuccia	Codice prodotto
Cartuccia toner nero HP 142A	Europa	Cartuccia toner nero sostitutiva standard	142A	W1420A
Cartuccia toner nero HP 150A	Messico, ISE, Hong Kong, Taiwan, Corea, Singapore	Cartuccia toner nero sostitutiva standard	150A	W1500A

## Configurazione delle impostazioni di protezione delle cartucce di toner HP

Per controllare quali cartucce sono installate nella stampante e proteggerle dal furto, utilizzare le funzioni HP Criterio cartuccia e Protezione cartuccia.

- **Criterio cartuccia:** questa funzione consente di proteggere la stampante dall'uso di cartucce di toner contraffatte permettendo solo l'uso di cartucce originali HP. L'uso di cartucce HP originali garantisce la qualità migliore possibile. Quando un utente installa una cartuccia non originale HP, sul pannello di controllo della stampante viene visualizzato un messaggio che segnala che la cartuccia non è autorizzata e fornisce informazioni su come procedere.
- **Protezione cartuccia:** questa funzione consente di associare in modo permanente le cartucce di toner con una stampante specifica o un gruppo specifico di stampanti, in modo che non possano essere utilizzate in altre stampanti. Proteggendo le cartucce si protegge anche il proprio investimento. Quando questa funzione è attivata, se qualcuno tenta di trasferire una cartuccia protetta dalla stampante originale in una stampante non autorizzata, questa non sarà in grado di stampare. Sul pannello di controllo della stampante viene visualizzato un messaggio che segnala che la cartuccia è protetta e fornisce informazioni su come procedere.

**⚠ ATTENZIONE:** Dopo avere attivato la protezione delle cartucce per la stampante, tutte le cartucce di toner installate successivamente nella stampante sono protette automaticamente e *in modo permanente*. Per evitare di proteggere una cartuccia nuova, disattivare la funzione *prima* di installare la cartuccia.

Disattivando la funzione non viene disattivata la protezione delle cartucce già installate.

Entrambe le funzioni sono disattivate per impostazione predefinita. Seguire queste procedure per attivare o disattivare le funzioni.

### Attivazione o disattivazione della funzione Criterio cartuccia

La funzione Criterio cartuccia può essere attivata o disattivata tramite HP Embedded Web Server (EWS).

**📄 NOTA:** L'attivazione o disattivazione di questa funzione potrebbe richiedere una password amministratore.

1. Aprire EWS. Vedere [Accedere a Embedded Web Server \(EWS\)](#).
2. Fare clic sulla scheda **Sistema**, quindi selezionare **Impostazioni materiali di consumo** nel riquadro di navigazione a sinistra.
3. Dall'elenco a discesa **Criterio cartuccia**, selezionare **Off** per disattivare la funzione oppure **Autorizzata HP** per attivarla.

Quando la funzione è attivata, con la stampante è possibile utilizzare solo cartucce originali HP.

4. Fare clic sul pulsante **Applica**.

## Attivazione o disattivazione della funzione Protezione cartuccia

La funzione Protezione cartuccia può essere attivata o disattivata tramite HP Embedded Web Server (EWS).



**NOTA:** L'attivazione o disattivazione di questa funzione potrebbe richiedere una password amministratore.

1. Aprire EWS. Vedere [Accedere a Embedded Web Server \(EWS\)](#).
2. Fare clic sulla scheda **Sistema**, quindi selezionare **Impostazioni materiali di consumo** nel riquadro di navigazione a sinistra.
3. Dall'elenco a discesa **Protezione cartuccia**, selezionare **Off** per disattivare la funzione oppure **Proteggi cartucce** per attivarla.

Se la funzione è attivata, le cartucce associate alla stampante non possono essere utilizzate in stampanti diverse.

4. Fare clic sul pulsante **Applica**.

## Sostituzione della cartuccia del toner

In questa sezione viene descritta la procedura da seguire per sostituire le cartucce.

### Informazioni sulle cartucce

Continuare a stampare con la cartuccia attualmente installata fino a quando la ridistribuzione del toner fornisce una qualità di stampa soddisfacente. Per ridistribuire il toner, rimuovere la cartuccia di toner dalla stampante e agitarla delicatamente avanti e indietro nel suo asse orizzontale. Per una rappresentazione grafica, vedere le istruzioni di sostituzione della cartuccia. Reinscrivere la cartuccia di toner nella stampante e chiudere il coperchio.

### Rimozione e reinstallazione della cartuccia del toner

Quando una cartuccia di stampa è in esaurimento, è possibile continuare a stampare con la cartuccia attuale fino a quando la ridistribuzione del toner fornisce una qualità di stampa soddisfacente, per poi sostituire la cartuccia.

1. Aprire lo sportello delle cartucce di stampa e rimuovere la cartuccia esaurita.

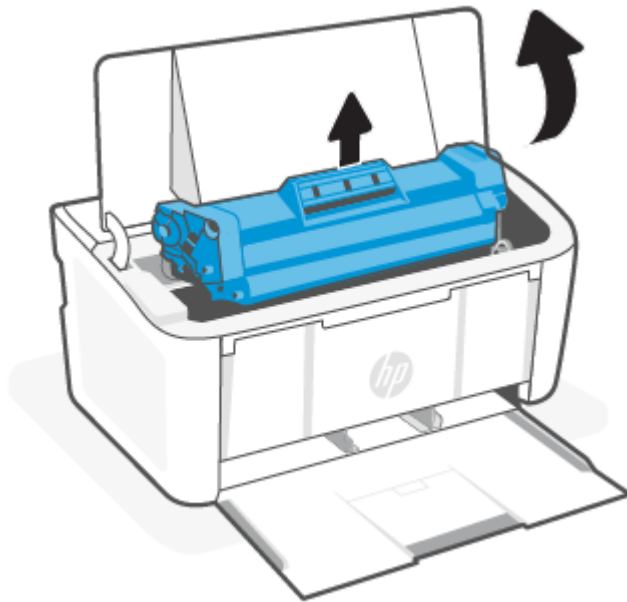

2. Estrarre la nuova cartuccia di stampa dalla confezione. Posizionare la cartuccia di stampa usata nell'apposita confezione per il riciclaggio.

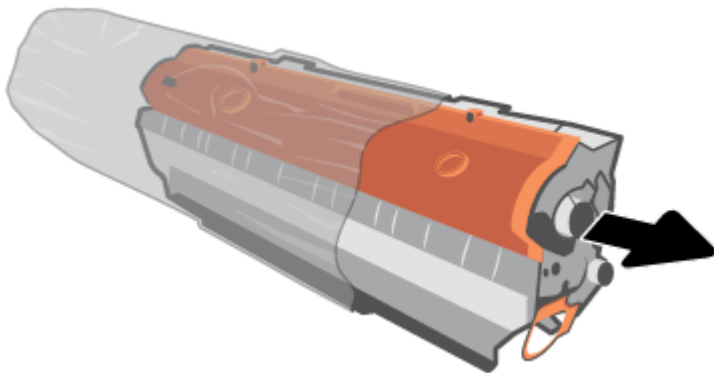



3. Rimuovere il coperchio arancione dalla cartuccia di stampa.

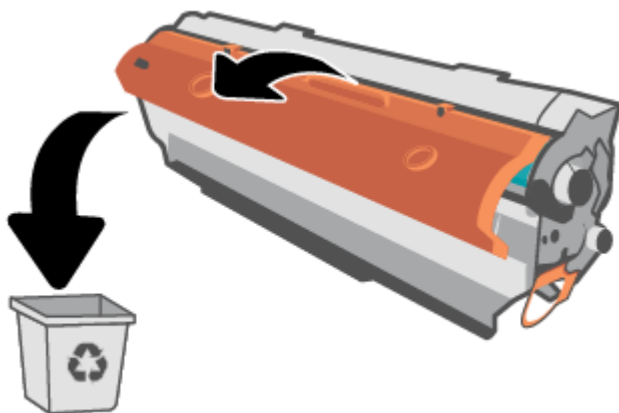

**⚠ ATTENZIONE:** per evitare danni alla cartuccia di stampa, afferrarla su ciascuna estremità. Non toccare la superficie del rullo.

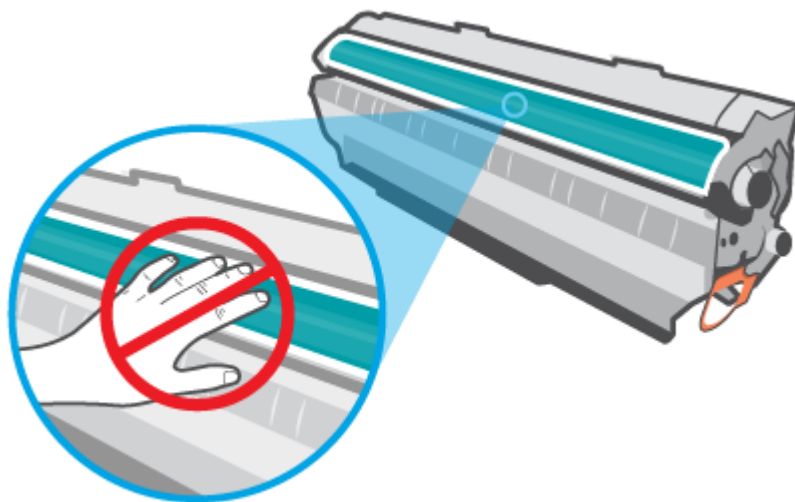

4. Afferrare entrambi i lati della cartuccia di stampa e agitarla delicatamente da un lato all'altro per cinque o sei volte in modo da distribuire il toner in modo uniforme all'interno della cartuccia.

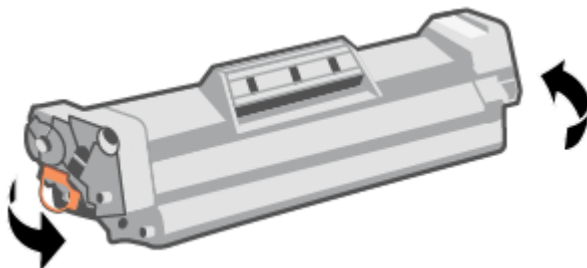

5. Piegare la linguetta sul lato sinistro della cartuccia fino a quando non si allenta, quindi tirarla per tutta la lunghezza del nastro adesivo per rimuoverla completamente dalla cartuccia. Riporre la linguetta e il nastro nella scatola della cartuccia di stampa per restituire la cartuccia e riciclarla.

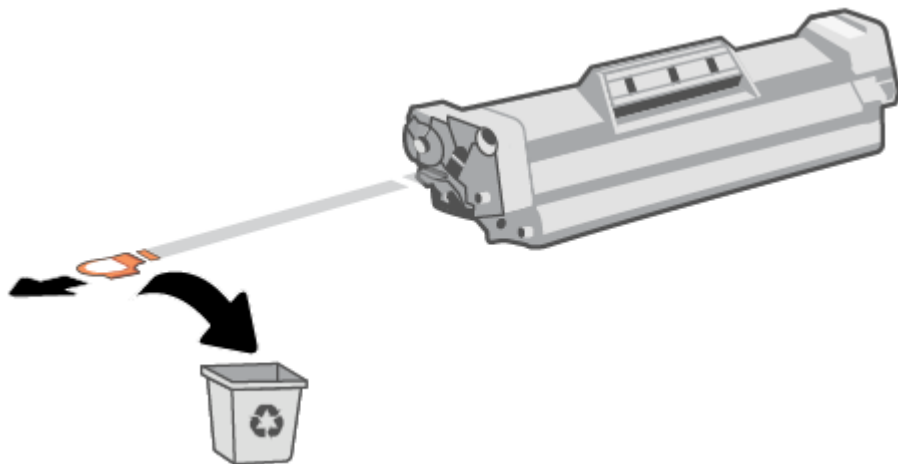

6. Inserire la cartuccia di stampa nel prodotto e chiudere lo sportello della cartuccia.

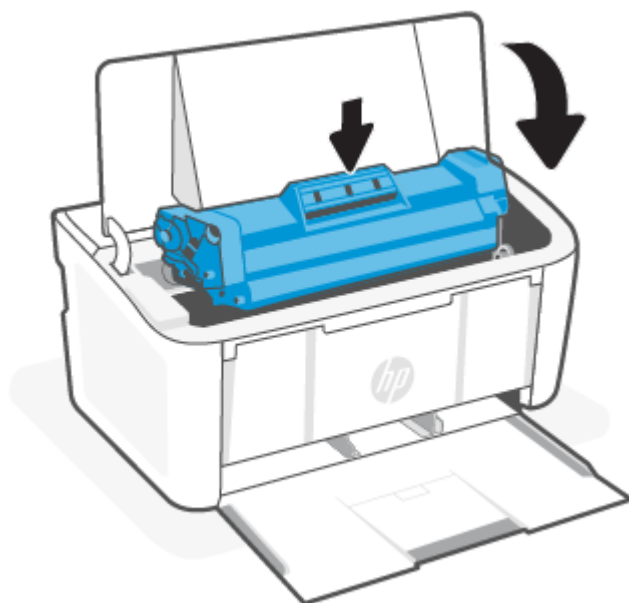

---

**⚠ ATTENZIONE:** Se gli indumenti si macchiano di toner, rimuoverlo con un panno asciutto e lavare gli indumenti in acqua fredda. *L'acqua calda imprime il toner sul tessuto.*

---

---

## 7 Risoluzione dei problemi

In questa sezione vengono suggerite le soluzioni ai problemi più comuni.

È inoltre possibile ottenere assistenza dall'app HP Smart. HP Smart mostra avvisi in caso di problemi della stampante (inceppamenti e altri problemi), collegamenti ai contenuti della guida e opzioni per contattare il supporto qualora fosse necessaria ulteriore assistenza. Per maggiori informazioni, vedere [Utilizzare l'app HP Smart per eseguire operazioni di stampa, scansione e gestione](#).

Se i suggerimenti non portano alla risoluzione dei problemi, richiedere assistenza utilizzando uno dei servizi di supporto; visitare il sito del Supporto HP.

### La stampante non è in grado di stampare

In questo argomento viene descritta la procedura da seguire per risolvere i problemi quando la stampante non funziona come dovrebbe.

#### Controllare la connessione Internet della stampante

Verificare che la stampante sia connessa a Internet. Se non è connessa, la stampante non funziona come previsto.

La stampante in uso potrebbe disconnettersi occasionalmente da Internet (ad esempio, a causa di un'interruzione di corrente, di problemi di rete o router o dello spegnimento della stampante quando non è in uso). È possibile stampare un numero limitato di pagine quando la stampante è disconnessa, ma è essenziale riconnettere la stampante per continuare a stampare.



#### Assicurarsi di utilizzare cartucce originali HP

Verificare che la stampante utilizzi cartucce originali HP. Le cartucce originali HP vengono fabbricate e vendute da HP nelle confezioni ufficiali HP. Le stampanti HP+ richiedono cartucce originali HP. Se vengono installati materiali di consumo non originali HP o cartucce ricaricate, le stampanti HP+ non funzionano come previsto.

#### Verificare le impostazioni e lo stato della stampante

Verificare le impostazioni e lo stato della stampante per individuare eventuali errori.

Stampare una pagina di configurazione per controllare le informazioni sugli errori della stampante:

1. Se la stampante è nella modalità di sospensione (la spia Pronto è accesa ma a bassa luminosità), premere il pulsante Riprendi/Annulla  per riattivare la stampante.
2. Tenere premuto il pulsante Riprendi/Annulla  sul pannello di controllo finché la spia Pronto  non inizia a lampeggiare, quindi rilasciare il pulsante.

---

 **SUGGERIMENTO:** Per configurare la stampante in modalità wireless, vedere [Connettere la stampante in uso a una rete Wi-Fi tramite HP Smart](#).







---

Se non è comunque possibile stampare, visitare il sito web del supporto HP [www.hp.com/support/ljM109a](http://www.hp.com/support/ljM109a) (modelli base) o [www.hp.com/support/ljM109](http://www.hp.com/support/ljM109) (modelli wireless).



# Significato delle sequenze di illuminazione delle spie del pannello di controllo

Se la stampante necessita di attenzione, sul pannello di controllo compaiono diverse indicazioni luminose di stato.



**Tabella 7-1** Legenda delle spie di stato

Simbolo per "spia spenta"	Simbolo per "spia accesa"	Simbolo per "lampeggiante lentamente (2 lampeggi in 3 secondi)"
		
		

**Tabella 7-2** Sequenze di illuminazione delle spie del pannello di controllo

Stato della spia	Stato della stampante	Azione
La spia Attenzione lampeggia. 	La stampante richiede l'attenzione dell'utente.	A seconda dello stato della stampante, consultare <a href="#">Tabella 7-3 Stati della stampante e azioni consigliate</a> per individuare l'azione da compiere.
Le spie Attenzione e Pronto sono accese. 	Si è verificato un errore irreversibile. Impossibile ripristinare la stampante.	<ol style="list-style-type: none"> <li>1. Spegnerne la stampante e scollegare il cavo di alimentazione.</li> <li>2. Attendere 30 secondi, quindi accendere la stampante o ricollegare il cavo di alimentazione.</li> <li>3. Attendere l'inizializzazione della stampante.</li> </ol> <p>Se l'errore persiste, rivolgersi all'assistenza clienti HP.</p>
Le spie Attenzione e Pronto lampeggiano.	La stampante è in fase di inizializzazione, pulizia o raffreddamento.	Non è richiesta alcuna azione.

**Tabella 7-3** Stati della stampante e azioni consigliate

Stato della stampante	Azione
La stampante è in modalità alimentazione manuale.	Caricare il tipo carta corretto nel vassoio di alimentazione. Premere il pulsante Riprendi/Annulla  per continuare.
La stampante sta elaborando un processo di stampa fronte/retro manuale.	Caricare le pagine nel vassoio di alimentazione per stampare il secondo lato. Premere il pulsante Riprendi/Annulla  per continuare.
Il vassoio di alimentazione è vuoto.	Caricare il vassoio e premere il pulsante Riprendi/Annulla  per continuare.

**NOTA:** i modelli wireless dispongono di un sensore della carta e continuano l'operazione in automatico dopo aver caricato la carta.

**Tabella 7-3 Stati della stampante e azioni consigliate (continuazione)**

Stato della stampante	Azione
Uno sportello è aperto.	Verificare che lo sportello della cartuccia del toner sia completamente chiuso.
La stampante non è riuscita a prelevare un foglio di carta per elaborare un processo di stampa.	Verificare che carta sia caricata correttamente, quindi premere il pulsante Riprendi/Annulla  per continuare.
La carta è inceppata nella stampante.	Controllare la presenza di inceppamenti nel vassoio di alimentazione, nello scomparto di uscita e nell'area della cartuccia del toner. Eliminare l'inceppamento. Vedere <a href="#">Eliminazione degli inceppamenti della carta</a> . Premere il pulsante Riprendi/Annulla  per continuare.
La cartuccia del toner è mancante o non è stata installata correttamente.	Verificare che tutti i materiali di consumo siano in posizione e siano stati installati correttamente.
Cartuccia di toner quasi esaurita.	Sostituire la cartuccia del toner. Vedere <a href="#">Rimozione e reinstallazione della cartuccia del toner</a> . <b>NOTA:</b> se la stampante è configurata in modo da continuare la stampa quando la cartuccia del toner è quasi esaurita, non verrà visualizzato nessuno stato di attenzione.
La cartuccia del toner è incompatibile con la stampante, probabilmente a causa di un chip di memoria mancante o danneggiato.	Sostituire la cartuccia del toner. Vedere <a href="#">Rimozione e reinstallazione della cartuccia del toner</a> .
La cartuccia del toner è stata protetta su un'altra stampante.	Sostituire la cartuccia del toner. Vedere <a href="#">Rimozione e reinstallazione della cartuccia del toner</a> .
La stampante ha rilevato una cartuccia del toner non autorizzata.	Sostituire la cartuccia del toner. Vedere <a href="#">Rimozione e reinstallazione della cartuccia del toner</a> .
La carta nel vassoio non è del formato specificato dal processo di stampa.	Sostituire la carta o premere il pulsante Riprendi/Annulla  per continuare con il formato attualmente caricato.
Si è verificato un errore generico del motore.	Premere il pulsante Riprendi/Annulla  per continuare.  Se l'errore persiste spegnere la stampante. Attendere 30 secondi, quindi riaccenderla.
È stato caricato il firmware errato.	Premere il pulsante Riprendi/Annulla  per continuare e caricare il firmware corretto.

## Ripristino delle impostazioni predefinite di fabbrica

Questa operazione comporta il ripristino dei valori predefiniti di tutte le impostazioni della stampante e della rete. Non azzerare il conteggio delle pagine.

**⚠ ATTENZIONE:** Il ripristino delle impostazioni predefinite riporta tutte le impostazioni ai valori predefiniti e inoltre elimina tutte le pagine memorizzate nella memoria.

1. Aprire HP Embedded Web Server. Vedere [Accedere a Embedded Web Server \(EWS\)](#).
2. Nella scheda **Sistema**, fare clic su **Servizio**.

3. Nell'area **Ripristina valori predefiniti**, fare clic sul pulsante **Ripristina valori predefiniti**.

La stampante si riavvia automaticamente.

## Viene visualizzato un messaggio "Cartuccia in esaurimento" o "Cartuccia quasi esaurita"

In questa sezione vengono illustrati i messaggi relativi alla cartuccia e le azioni da eseguire.

**Cartuccia in esaurimento:** la stampante indica quando il livello della cartuccia è in esaurimento. La durata effettiva rimanente della cartuccia potrebbe variare. Tenere sempre una cartuccia di sostituzione disponibile da installare nel caso in cui la qualità di stampa non sia più soddisfacente. Non è necessario sostituire immediatamente la cartuccia.

Continuare a stampare con la cartuccia attualmente installata fino a quando la redistribuzione del toner fornisce una qualità di stampa soddisfacente. Per redistribuire il toner, rimuovere la cartuccia di toner dalla stampante e agitarla delicatamente avanti e indietro nel suo asse orizzontale. Per una rappresentazione grafica, vedere le istruzioni di sostituzione della cartuccia. Reinscrivere la cartuccia di toner nella stampante e chiudere il coperchio.

**Cartuccia quasi esaurita:** la stampante indica quando il livello della cartuccia è quasi esaurito. La durata effettiva rimanente della cartuccia potrebbe variare. Tenere sempre una cartuccia di sostituzione disponibile da installare nel caso in cui la qualità di stampa non sia più soddisfacente. Non è necessario sostituire immediatamente la cartuccia, a meno che la qualità di stampa non risulti del tutto inaccettabile.

Quando la cartuccia di toner HP è **quasi esaurita**, non è più coperta dalla Garanzia di protezione HP.

È possibile modificare il comportamento della stampante quando i materiali di consumo sono **quasi esauriti**. Quando si installa una nuova cartuccia di toner non è necessario riconfigurare queste impostazioni.

### Modifica delle impostazioni "Quasi esaurita"

È possibile configurare il modo in cui la stampante indica all'utente i livelli di cartuccia quasi esauriti.

1. Aprire HP Embedded Web Server. Vedere [Accedere a Embedded Web Server \(EWS\)](#).
2. Selezionare la scheda **Sistema** e **Impostazioni materiali di consumo**.
3. Selezionare una delle seguenti opzioni dal menu **Impostazione Quasi esaurito (cartuccia inchiostro nero)**: elenco a discesa:
  - Selezionare l'opzione **Interrompi** per impostare la stampante in modo che la stampa venga interrotta finché la cartuccia di stampa non viene sostituita.
  - Selezionare l'opzione **Continua** per impostare la stampante in modo da avvisare l'utente quando la cartuccia è quasi esaurita, ma di continuare a stampare.

## Mancato o errato prelievo della carta

Le seguenti soluzioni consentono di risolvere diversi problemi, ad esempio se la stampante non preleva la carta dal vassoio o preleva più fogli di carta alla volta. Entrambe le situazioni possono causare inceppamenti della carta.

### Il prodotto non preleva la carta

Se il prodotto non preleva la carta dal vassoio, provare queste soluzioni.

1. Aprire il prodotto e rimuovere qualsiasi foglio di carta inceppato.
2. Caricare il vassoio con il formato di carta corretto per il lavoro.
3. Accertarsi che il tipo e il formato della carta siano impostati correttamente sul pannello di controllo del prodotto.
4. Accertarsi che le guide della carta nel vassoio siano regolate correttamente per le dimensioni della carta. Regolare le guide sulla tacca appropriata del vassoio.
5. I rulli sopra il vassoio potrebbero essere sporchi. Pulire i rulli con un panno morbido e privo di lanugine inumidito con acqua tiepida.

## Il prodotto ha prelevato fogli multipli di carta.

Se il prodotto preleva fogli multipli di carta dal vassoio, provare queste soluzioni.

1. Rimuovere la pila carta dal vassoio e piegarla, ruotarla di 180 gradi e capovolgerla. *Non aprire la carta a ventaglio.* Ricollocare la risma di carta nel vassoio.
2. Utilizzare solo carta compatibile con le specifiche HP per questo prodotto.
3. Utilizzare carta non stropicciata, piegata o danneggiata. Se necessario, utilizzare carta proveniente da un'altra confezione.
4. Accertarsi che il vassoio non sia sovraccarico. Se questo si verifica, rimuovere l'intera risma di carta dal vassoio, raddrizzarla e ricaricare una parte di carta nel vassoio.
5. Accertarsi che le guide della carta nel vassoio siano regolate correttamente per le dimensioni della carta. Regolare le guide sulla tacca appropriata del vassoio.
6. Verificare che l'ambiente in cui funziona la stampante corrisponda alle specifiche consigliate.

## Eliminazione degli inceppamenti della carta

Questo argomento contribuisce alla risoluzione dei problemi legati a inceppamenti e alimentazione della carta.

### Individuazione degli inceppamenti

Gli inceppamenti possono verificarsi nelle seguenti ubicazioni nel prodotto.

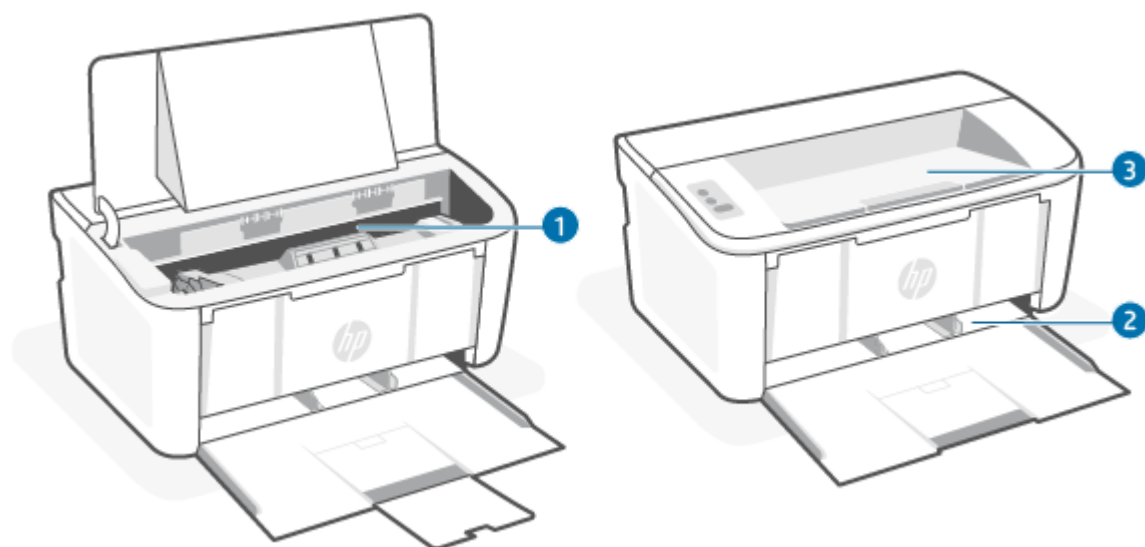

Funzione	Descrizione
1	Aree interne
2	Vassoio di alimentazione
3	Scomparto di uscita



 **NOTA:** Gli inceppamenti possono verificarsi in più di una ubicazione.

## Si verificano inceppamenti della carta frequenti o ricorrenti?

Procedere come segue per risolvere i problemi legati a inceppamenti della carta frequenti. Se il primo passaggio non è risolutivo, continuare con il passaggio successivo fino a risolvere il problema.

1. Se la carta è inceppata nella stampante, rimuovere la carta inceppata e quindi stampare una pagina di configurazione per verificare il funzionamento della stampante.
2. Verificare che il vassoio sia configurato per il formato e il tipo di carta corretti. Regolare le impostazioni della carta se necessario.
  - a. Aprire HP Embedded Web Server. Vedere [Accedere a Embedded Web Server \(EWS\)](#).
  - b. Fare clic sulla scheda **Sistema**, quindi sulla pagina **Impostazione della carta**.
  - c. Selezionare il tipo di carta caricato nel vassoio.
  - d. Selezionare il formato di carta caricato nel vassoio.
3. Spegnerla stampante, attendere 30 secondi, quindi riaccenderla.
4. Stampare una pagina di pulizia per rimuovere il toner in eccesso all'interno della stampante. Vedere [Stampa di una pagina di pulizia](#).
5. Stampare una pagina di configurazione per verificare il corretto funzionamento della stampante.
  - a. Se la stampante è nella modalità di sospensione (la spia Pronto è accesa ma a bassa luminosità), premere il pulsante Riprendi/Annulla  per riattivare la stampante.



- b. Tenere premuto il pulsante Riprendi/Annulla  sul pannello di controllo finché la spia Pronto  non inizia a lampeggiare, quindi rilasciare il pulsante.

Se nessuna di queste operazioni consente di risolvere il problema, potrebbe essere necessario eseguire la manutenzione della stampante. Contattare il Servizio di Assistenza Clienti HP.

## Rimozione di carta inceppata dal vassoio di alimentazione

Utilizzare la seguente procedura per rimuovere gli inceppamenti carta dal vassoio di alimentazione.

**⚠ ATTENZIONE:** Non usare oggetti appuntiti, quali pinzette o pinze ad ago per rimuovere la carta inceppata. Eventuali danni causati dall'uso di oggetti appuntiti non sono coperti dalla garanzia.

Quando si rimuove un supporto di stampa inceppato, estrarlo dal dispositivo tirandolo senza inclinarlo. Se si estrae dal dispositivo la carta inceppata tenendola inclinata si rischia di danneggiare il dispositivo.

**📝 NOTA:** In base alla posizione della carta inceppata, alcuni dei passaggi indicati di seguito potrebbero non essere necessari.

1. Aprire lo sportello delle cartucce di stampa e rimuovere la cartuccia.

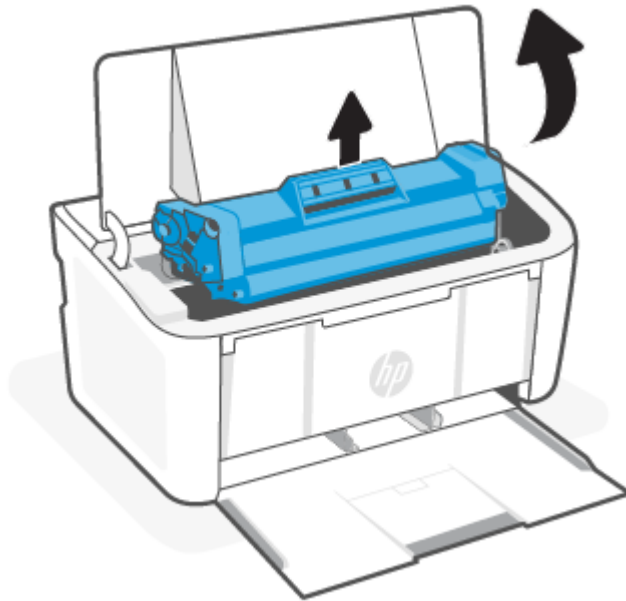

2. Rimuovere la risma di supporti dal vassoio di alimentazione.

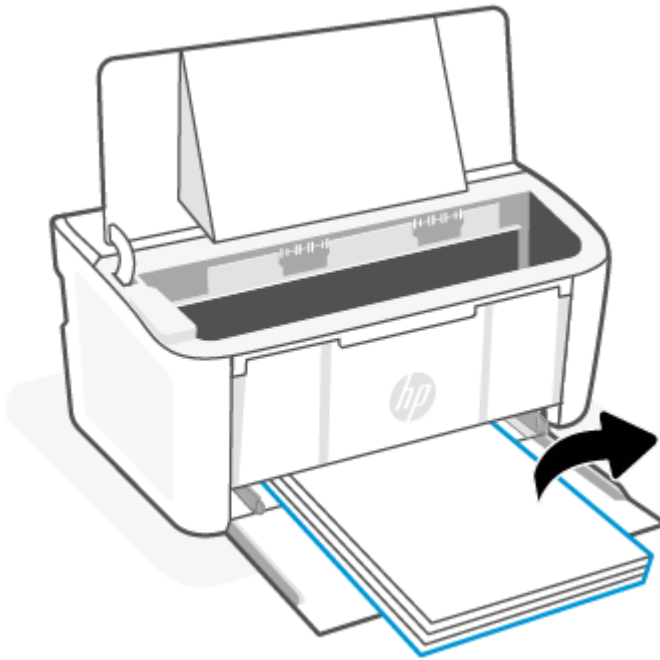

3. Afferrare con entrambe le mani il lato maggiormente visibile del supporto inceppato (compreso il centro) ed estrarlo con cautela dalla stampante.



4. Reinstallare la cartuccia di stampa e chiudere lo sportello.

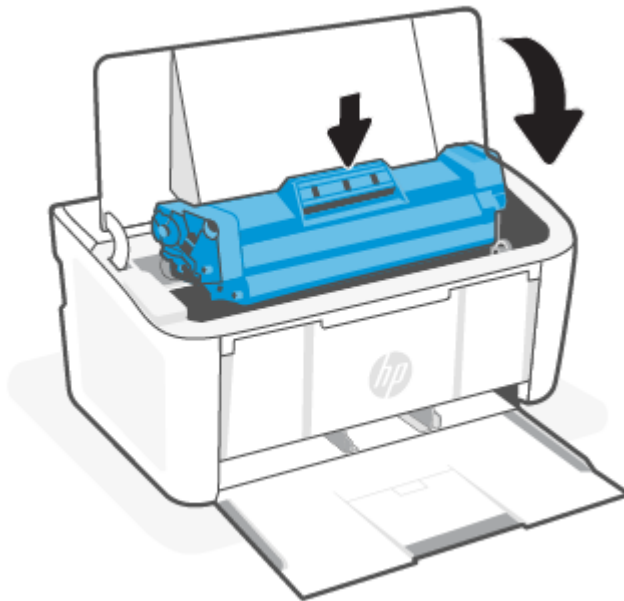

## Rimozione di carta inceppata all'interno del prodotto

Utilizzare la seguente procedura per controllare la presenza di inceppamenti nel prodotto.

1. Aprire lo sportello delle cartucce di stampa e rimuovere la cartuccia.

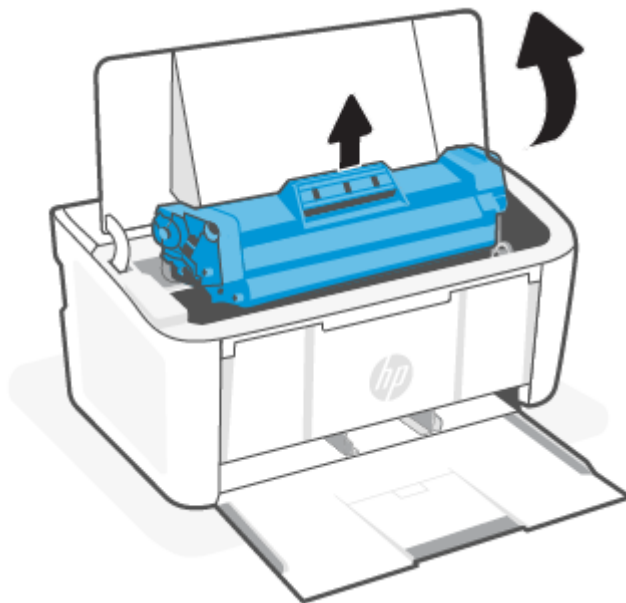

---

**⚠ ATTENZIONE:** per evitare danni, non esporre la cartuccia di stampa alla luce. Coprirlo con un foglio di carta.

---

2. Se è presente carta inceppata, afferrarla con cautela ed estrarla lentamente.



3. Reinstallare la cartuccia di stampa e chiudere lo sportello.

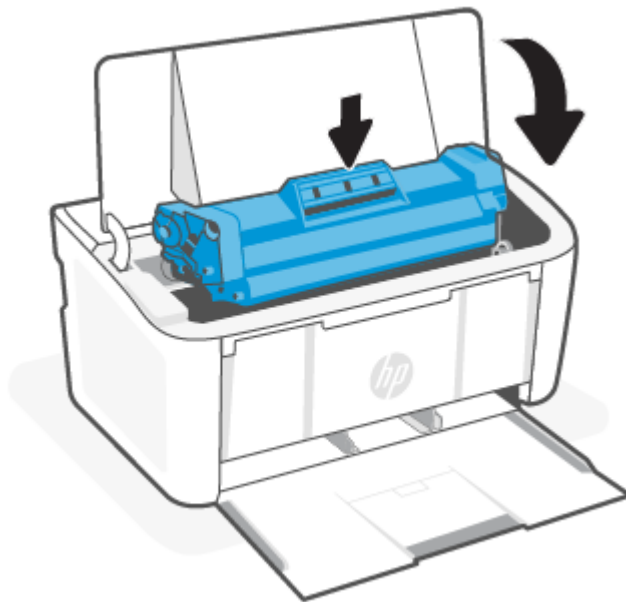

## Rimozione di carta inceppata in corrispondenza delle zone di uscita

Utilizzare la seguente procedura per controllare la presenza di carta in tutte le possibili posizioni di inceppamento nelle aree di uscita.

- 
- ⚠ ATTENZIONE:** Non usare oggetti appuntiti, quali pinzette o pinze ad ago per rimuovere la carta inceppata. Eventuali danni causati dall'uso di oggetti appuntiti non sono coperti dalla garanzia.
-

1. Aprire lo sportello delle cartucce di stampa e rimuovere la cartuccia.

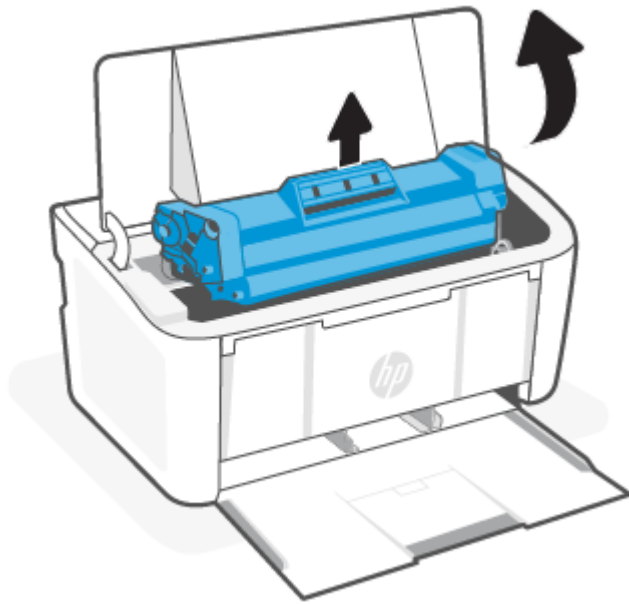

2. Con lo sportello della cartuccia di stampa aperto, afferrare con entrambe le mani il lato del supporto inceppato maggiormente visibile (inclusa l'area centrale) e tirarlo delicatamente per liberarlo dal prodotto.



3. Reinstallare la cartuccia di stampa e chiudere lo sportello.

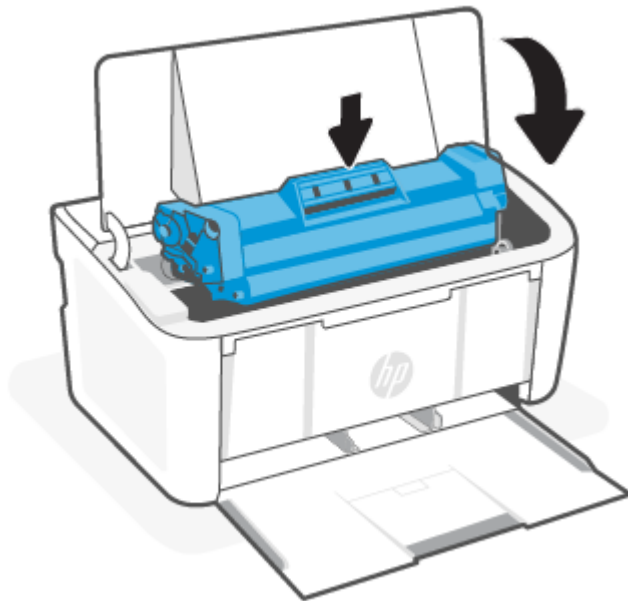

## Miglioramento della qualità di stampa

Qui di seguito sono illustrate le procedure di risoluzione dei problemi di qualità della stampa, inclusi i seguenti:

- Macchie
- Stampa sfocata
- Stampa scura
- Stampa chiara
- Striature
- Toner mancante
- Segni di toner sparsi
- Tracce di toner
- Immagini inclinate

Per risolvere questi o altri problemi di qualità della stampa, provare le soluzioni seguenti nell'ordine indicato.

Per informazioni sulla risoluzione di difetti specifici delle immagini, vedere [Risoluzione dei problemi relativi alla qualità di stampa](#).

## Aggiornamento del firmware della stampante

Provare ad aggiornare il firmware della stampante.

Per maggiori informazioni, vedere [Aggiornamento del firmware](#).

## Stampa con un'applicazione diversa

Provare a stampare da un altro programma software. Se la pagina viene stampata correttamente, il problema è legato al software da cui è stata eseguita la stampa.

## Controllo dell'impostazione relativa al tipo di carta per il processo di stampa

Controllare l'impostazione del tipo di carta quando si stampa da un programma software e le pagine stampate presentano sbavature, stampa sfocata o scura, carta curvata, punti sparsi di toner o piccole aree in cui il toner è mancante.

### Controllo dell'impostazione del tipo di carta sulla stampante

Controllare il tipo di carta caricato nel vassoio di alimentazione e modificare l'impostazione come necessario.

1. Verificare che il vassoio di alimentazione della stampante contenga il tipo di carta corretto.
2. Verificare che la carta sia caricata correttamente. Vedere [Caricamento dei supporti](#).

### Controllo dell'impostazione del tipo di carta (Windows)

Controllare il tipo di carta per Windows e modificare l'impostazione, se necessario.

1. Nel programma software, selezionare l'opzione **Stampa**.
2. Selezionare la stampante, quindi fare clic sul pulsante **Proprietà** o **Preferenze**.
3. Fare clic sulla scheda **Carta/qualità**.
4. Dall'elenco a discesa **Tipo carta**, selezionare l'opzione per il tipo di carta in uso, quindi fare clic sul pulsante **OK**.
5. Fare clic sul pulsante **OK** per chiudere la finestra di dialogo **Proprietà documento**. Nella finestra di dialogo **Stampa**, fare clic sul pulsante **OK** per avviare il processo di stampa.

### Controllo dell'impostazione del tipo di carta (macOS)

Controllare l'impostazione del tipo di carta per macOS e modificarla se necessario.



1. Fare clic sul menu **File** e quindi sull'opzione **Stampa**.
2. Nel menu **Stampante**, selezionare la stampante.
3. Per impostazione predefinita, nel driver di stampa viene visualizzato il menu **Copie e pagine**. Aprire l'elenco a discesa dei menu, quindi fare clic sul menu **Finitura**.
4. Dall'elenco a discesa **Tipo di supporto**, selezionare il tipo.
5. Fare clic sul pulsante **Stampa**.

## Controllo dello stato della cartuccia di toner

Seguire la procedura per verificare la durata stimata rimanente delle cartucce di toner e, se applicabile, lo stato degli altri componenti di manutenzione sostituibili.

### Passaggio 1: individuare le informazioni sui materiali di consumo nella pagina di configurazione

Le informazioni sui materiali di consumo sono incluse nella pagina di configurazione.

1. Se la stampante è nella modalità di sospensione (la spia Pronto è accesa ma a bassa luminosità), premere il pulsante Riprendi/Annulla  per riattivare la stampante.
2. Tenere premuto il pulsante Riprendi/Annulla  sul pannello di controllo finché la spia Pronto  non inizia a lampeggiare, quindi rilasciare il pulsante.

## Passaggio 2: controllare lo stato dei materiali di consumo

La pagina di configurazione contiene informazioni relative alle cartucce e agli altri componenti di manutenzione sostituibili.

1. Consultare la pagina di configurazione per controllare lo stato dei materiali di consumo o delle cartucce di toner e, se del caso, lo stato di altri componenti di manutenzione sostituibili.

Se si utilizza una cartuccia di toner quasi esaurita, possono verificarsi problemi di qualità di stampa. La pagina di configurazione indica quando il livello di un materiale di consumo è molto basso.

Quando la cartuccia di toner HP è quasi esaurita, non è più coperta dalla Garanzia di protezione HP.

Non è necessario sostituire immediatamente la cartuccia di toner, a meno che la qualità di stampa non risulti definitivamente deteriorata. Tenere sempre una cartuccia di sostituzione disponibile da installare nel caso in cui la qualità di stampa non sia più soddisfacente.

Se si ritiene opportuno sostituire una cartuccia di toner o un altro componente di manutenzione sostituibile, la pagina di configurazione elenca i numeri delle parti HP originali.

2. Verificare se si sta utilizzando una cartuccia HP originale.

Una cartuccia di toner HP originale riporta su di essa la parola "HP" o il logo HP. Per ulteriori informazioni sull'identificazione delle cartucce HP, visitare [www.hp.com/go/learnaboutsupplies](http://www.hp.com/go/learnaboutsupplies).

## Pulizia della cartuccia

Durante il processo di stampa, le cartucce potrebbero essere contaminate dalla polvere di carta e causare problemi di qualità di stampa, ad esempio problemi di sfondo, bande scure verticali o bande orizzontali ricorrenti.

Per risolvere i problemi relativi alla qualità di stampa sopra citati, attivare la modalità Pulizia cartuccia per avviare il processo di pulizia. Vedere [Stampa di una pagina di pulizia](#).

## Stampa di una pagina di pulizia

Durante il processo di stampa, è possibile che si accumulino carta, toner e residui di polvere all'interno della stampante, provocando problemi di qualità di stampa come macchie o schizzi di toner, sbavature, striature, linee o segni ripetuti.

Attenersi alla seguente procedura per stampare una pagina di pulizia.

1. Aprire HP Embedded Web Server. Vedere [Accedere a Embedded Web Server \(EWS\)](#).
2. Fare clic sulla scheda **Sistema**, quindi su **Assistenza**.
3. Nell'area **Modalità pulizia cartuccia** fare clic su **Avvio** per avviare il processo di pulizia.

## Ispezione visiva della cartuccia di toner

Seguire le istruzioni indicate per ispezionare la cartuccia del toner.

1. Rimuovere le cartucce di toner dalla stampante e controllare che il nastro sigillante sia stato rimosso.



2. Verificare che il chip di memoria non sia danneggiato.
3. Esaminare la superficie del tamburo di imaging verde.

---

**⚠ ATTENZIONE:** Non toccare il tamburo di imaging. Eventuali impronte lasciate sul tamburo di imaging di metallo possono causare problemi di qualità di stampa.

---

4. Se sono presenti graffi, impronte o altri danni sul tamburo fotosensibile, sostituire la cartuccia di toner.
5. Reinstallare la cartuccia del toner e stampare alcune pagine per stabilire se il problema è stato risolto.

## Controllo della carta e dell'ambiente di stampa

L'uso di carta non conforme alle specifiche HP potrebbe causare problemi di qualità di stampa. L'ambiente può incidere direttamente sulla qualità di stampa. Procedere come indicato di seguito per controllare la carta e l'ambiente di stampa.

### Passaggio 1: Usare un tipo di carta che corrisponda alle caratteristiche consigliate da HP

Alcuni problemi di qualità di stampa sono causati dall'utilizzo di carta non conforme alle specifiche HP.

- Usare sempre una carta di tipo e grammatura supportati da questa stampante.
- Usare carta di buona qualità e in buone condizioni, senza tagli, strappi, imperfezioni, macchie, particelle, polvere, spiegazzature, vuoti, graffette, ondulazioni e bordi arricciati o piegati.
- Utilizzare una carta su cui non è stata effettuata la stampa in precedenza.
- Utilizzare carta che non contenga parti metalliche, ad esempio lustrini.
- Utilizzare carta specifica per stampanti laser. Non utilizzare carta esclusivamente specifica per stampanti a getto d'inchiostro.
- Usare carta non troppo ruvida. L'utilizzo di carta più uniforme solitamente porta a una qualità di stampa migliore.

### Passaggio 2: Controllare l'ambiente

Le condizioni operative possono avere effetti diretti sulla qualità di stampa, oltre a risultare una delle cause più comuni per problemi relativi alla qualità di stampa stessa e all'alimentazione della carta. Tentare le soluzioni seguenti:

- Allontanare la stampante da luoghi pieni di spifferi quali finestre/porte aperte o bocche dell'aria condizionata.
- Assicurarsi che la stampante non sia esposta a temperature o umidità non conformi alle specifiche della stampante.
- Non collocare la stampante in uno spazio ristretto, come ad esempio un armadio.
- Collocare la stampante su una superficie solida e orizzontale.
- Rimuovere tutto ciò che sta bloccando le bocchette di ventilazione della stampante. La stampante richiede un buon flusso d'aria su tutti i lati, compresa la parte superiore.
- Proteggere la stampante da pulviscolo, vapore, grasso o altri elementi che possono lasciare residui al suo interno.

## Regolazione della densità di stampa

Regolare la densità di stampa quando i risultati di stampa hanno colori troppo densi o troppo chiari.

Per regolare la densità di stampa, effettuare le operazioni indicate di seguito.

1. Aprire HP Embedded Web Server. Vedere [Accedere a Embedded Web Server \(EWS\)](#).
2. Fare clic sulla scheda **Sistema** e quindi selezionare **Configurazione di sistema** dal riquadro di navigazione a sinistra.
3. Selezionare le corrette impostazioni di densità.
4. Fare clic su **Applica** per salvare le modifiche.

## Risoluzione dei problemi relativi alla qualità di stampa

Di seguito sono riportati i comuni passaggi per la risoluzione dei difetti dell'immagine, con esempi di difetti specifici e procedure di risoluzione relative.

**Tabella 7-4 Difetti dell'immagine e guida di riferimento rapido alle soluzioni**

Difetto dell'immagine	Riferimento rapido	Difetto dell'immagine	Riferimento rapido
Stampa chiara	<a href="#">Tabella 7-5 Stampa chiara</a>	Sfondo grigio o stampa scura	<a href="#">Tabella 7-6 Sfondo grigio o stampa scura</a>
Pagine bianche	<a href="#">Tabella 7-7 Pagina vuota - nessuna stampa</a>	Pagine nere	<a href="#">Tabella 7-8 Pagina nera</a>
Bande scure o chiare	<a href="#">Tabella 7-9 Bande</a>	Striature scure o chiare	<a href="#">Tabella 7-10 Striature</a>
Toner mancante	<a href="#">Tabella 7-11 Difetti di fissaggio/del fusore</a>	Immagine inclinate	<a href="#">Tabella 7-12 Difetti di posizionamento dell'immagine</a>
Colori non allineati	<a href="#">Tabella 7-13 Difetti nelle registrazioni dei livelli di colore (solo modelli a colori)</a>	Carta arricciata	<a href="#">Tabella 7-14 Difetti di stampa</a>

I difetti dell'immagine, indipendentemente dalla causa, possono essere spesso risolti con la stessa procedura. Utilizzare la procedura riportata di seguito come punto di partenza per la risoluzione dei problemi relativi ai difetti delle immagini.

1. Ristampare il documento. I difetti della qualità di stampa possono essere intermittenti o sparire completamente continuando a stampare.
2. Controllare la condizione della cartuccia. Se lo stato di una cartuccia è **Quasi esaurito** (ha superato la durata nominale), sostituire la cartuccia.
3. Verificare che il driver e le impostazioni della modalità di stampa del vassoio corrispondano al supporto caricato nel vassoio. Provare a utilizzare una risma di supporti di stampa diversi o un altro vassoio. Provare a stampare con un'altra modalità.
4. Accertarsi che la stampante rientri nell'intervallo di umidità/temperatura operativa supportati.
5. Accertarsi che il tipo di carta, il formato e la grammatura siano supportati dalla stampante. Visitare la pagine di supporto della stampante all'indirizzo [www.hp.com/support](http://www.hp.com/support) per un elenco dei formati e dei tipi di carta supportati per la stampante.

 **NOTA:** Con il termine "fissaggio" si intende la parte del processo di stampa in cui il toner viene applicato alla carta.

Gli esempi seguenti mostrano un foglio in formato Lettera che è stato stampato prima dal lato corto.

**Tabella 7-5 Stampa chiara**





Descrizione	Campione	Possibili soluzioni
<p><b>Stampa chiara:</b></p> <p>il contenuto stampato è chiaro o sbiadito su tutta la pagina.</p>		<ol style="list-style-type: none"><li>1. Ristampare il documento.</li><li>2. Rimuovere la cartuccia, quindi scuoterla per ridistribuire il toner.</li><li>3. Verificare che la cartuccia sia installata correttamente.</li><li>4. Stampare una pagina di configurazione e verificare durata e utilizzo della cartuccia:<ol style="list-style-type: none"><li>a. Se la stampante è nella modalità di sospensione (la spia Pronto è accesa ma a bassa luminosità), premere il pulsante Riprendi/Annulla  per riattivare la stampante.</li><li>b. Tenere premuto il pulsante Riprendi/Annulla  sul pannello di controllo finché la spia Pronto  non inizia a lampeggiare, quindi rilasciare il pulsante.</li></ol></li><li>5. Sostituire la cartuccia.</li><li>6. Se il problema persiste, visitare <a href="http://www.hp.com/support">www.hp.com/support</a>.</li></ol>

Tabella 7-6 Sfondo grigio o stampa scura

Descrizione	Campione	Possibili soluzioni
<p><b>Sfondo grigio o stampa scura:</b></p> <p>l'immagine o il testo è più scuro del previsto.</p>		<ol style="list-style-type: none"> <li>1. Accertarsi che la carta nei vassoi non sia stata già utilizzata nella stampante.</li> <li>2. Usare un tipo di carta diverso.</li> <li>3. Ristampare il documento.</li> <li>4. <b>Solo modelli mono:</b> Da Embedded Web Server della stampante, accedere al menu <a href="#">Regola densità del toner</a>, quindi regolare la densità del toner su un livello inferiore.</li> <li>5. Accertarsi che la stampante rientri nell'intervallo di umidità e temperatura operativa supportato.</li> <li>6. Sostituire la cartuccia.</li> <li>7. Se il problema persiste, visitare <a href="http://www.hp.com/support">www.hp.com/support</a>.</li> </ol>

Tabella 7-7 Pagina vuota - nessuna stampa

Descrizione	Campione	Possibili soluzioni
<p><b>Pagina vuota - nessuna stampa:</b></p> <p>la pagina è completamente vuota e non presenta contenuti stampati.</p>		<ol style="list-style-type: none"> <li>1. Assicurarsi che la cartuccia sia una cartuccia originale HP.</li> <li>2. Verificare che la cartuccia sia installata correttamente.</li> <li>3. Stampare con una cartuccia diversa.</li> <li>4. Controllare il tipo di carta nel vassoio della carta e regolare le impostazioni corrispondenti della stampante. Se necessario, selezionare un tipo di carta più leggero.</li> <li>5. Se il problema persiste, visitare <a href="http://www.hp.com/support">www.hp.com/support</a>.</li> </ol>

Tabella 7-8 Pagina nera

Descrizione	Campione	Possibili soluzioni
<p><b>Pagina nera:</b> la pagina stampata è completamente nera.</p>		<ol style="list-style-type: none"> <li>1. Ispezionare visivamente la cartuccia per verificare la presenza di danni.</li> <li>2. Verificare che la cartuccia sia installata correttamente.</li> <li>3. Sostituire la cartuccia</li> <li>4. Se il problema persiste, visitare <a href="http://www.hp.com/support">www.hp.com/support</a>.</li> </ol>

Tabella 7-9 Bande

Descrizione	Campione	Possibili soluzioni
<p><b>Presenza di ampie strisce ripetute e strisce improvvise:</b> righe chiare o scure ripetute per tutta la lunghezza della pagina. Possono essere nette o tenui. Il difetto si presenta solo nelle aree di riempimento, non nel testo o nelle sezioni prive di contenuto stampato.</p>		<ol style="list-style-type: none"> <li>1. Ristampare il documento.</li> <li>2. Sostituire la cartuccia.</li> <li>3. Usare un tipo di carta diverso.</li> <li>4. Se il problema persiste, visitare <a href="http://www.hp.com/support">www.hp.com/support</a>.</li> </ol>

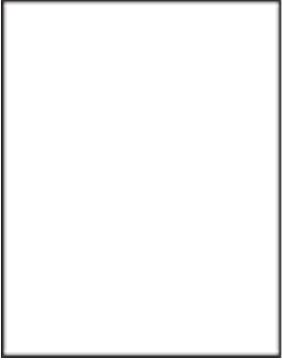
Tabella 7-10 Striature

Descrizione	Campione	Possibili soluzioni
<p><b>Striature verticali chiare:</b> striature verticali chiare che generalmente ricoprono tutta la lunghezza della pagina. Il difetto si presenta solo nelle aree di riempimento, non nel testo o nelle sezioni prive di contenuto stampato.</p>		<ol style="list-style-type: none"> <li>1. Ristampare il documento.</li> <li>2. Rimuovere la cartuccia, quindi scuoterla per ridistribuire il toner.</li> <li>3. Se il problema persiste, visitare <a href="http://www.hp.com/support">www.hp.com/support</a>.</li> </ol> <p><b>NOTA:</b> Se l'ambiente di stampa non rientra nell'intervallo specificato per temperatura o umidità, possono verificarsi striature verticali sia chiare che scure. Fare riferimento alle specifiche ambientali della stampante per i livelli di temperatura e umidità consentiti.</p>

Tabella 7-10 Striature (continuazione)

Descrizione	Campione	Possibili soluzioni
<p><b>Striature scure verticali e striature da pulizia ITB (solo modelli a colori):</b></p> <p>righe scure verticali che si ripetono per tutta la lunghezza della pagina. Il difetto potrebbe verificarsi in un punto qualsiasi della pagina, nelle aree di riempimento o nelle sezioni prive di contenuti stampati.</p>		<ol style="list-style-type: none"> <li>1. Ristampare il documento.</li> <li>2. Rimuovere la cartuccia, quindi scuoterla per ridistribuire il toner.</li> <li>3. Stampa di una pagina di pulizia.</li> <li>4. Controllare il livello di toner nella cartuccia.</li> <li>5. Se il problema persiste, visitare <a href="http://www.hp.com/support">www.hp.com/support</a>.</li> </ol>

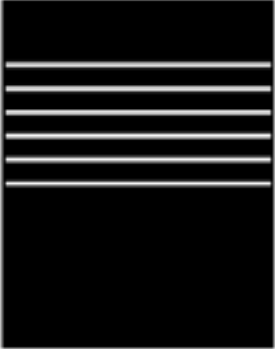
Tabella 7-11 Difetti di fissaggio/del fusore



Descrizione	Fissaggio/fusore	Possibili soluzioni
<p><b>Offset del fusore caldo (ombreggiatura):</b></p> <p>ombreggiature leggere oppure offset dell'immagine si ripetono per tutta la pagina. L'immagine ripetuta potrebbe sbiadirsi ad ogni ripetizione.</p>		<ol style="list-style-type: none"> <li>1. Ristampare il documento.</li> <li>2. Controllare il tipo di carta nel vassoio della carta e regolare le impostazioni corrispondenti della stampante. Se necessario, selezionare un tipo di carta più leggero.</li> <li>3. Se il problema persiste, visitare <a href="http://www.hp.com/support">www.hp.com/support</a>.</li> </ol>
<p><b>Fissaggio di scarsa qualità:</b></p> <p>il toner viene via da entrambi i bordi della pagina. Questo difetto è più comune sui bordi dei processi ad elevata copertura e sui tipi di supporti leggeri, ma può verificarsi in qualsiasi punto della pagina.</p>		<ol style="list-style-type: none"> <li>1. Ristampare il documento.</li> <li>2. Controllare il tipo di carta nel vassoio della carta e regolare le impostazioni corrispondenti della stampante. Se necessario, selezionare un tipo di carta più pesante.</li> <li>3. Se il problema persiste, visitare <a href="http://www.hp.com/support">www.hp.com/support</a>.</li> </ol>

Tabella 7-12 Difetti di posizionamento dell'immagine

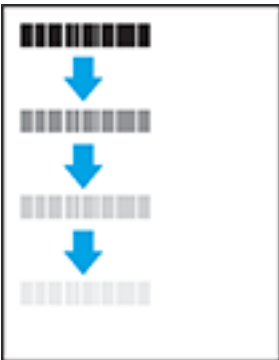

Descrizione	Campione	Possibili soluzioni
<p><b>Margini e inclinazione:</b></p> <p>L'immagine non è centrata o è inclinata nella pagina. Il difetto si verifica quando la carta non è posizionata correttamente poiché viene prelevata dal vassoio e si sposta attraverso il percorso carta.</p>		<ol style="list-style-type: none"> <li>1. Ristampare il documento.</li> <li>2. Rimuovere la carta e ricaricare il vassoio. Assicurarsi che i bordi della carta siano pareggiati su tutti i lati.</li> <li>3. Controllare che la parte superiore della risma di carta si trovi al di sotto dell'indicatore di vassoio pieno. Non riempire eccessivamente il vassoio.</li> <li>4. Assicurarsi che le guide della carta siano regolate correttamente per il formato della carta. Non regolare le guide della carta troppo ravvicinate alla risma. Regolarle in base alle tacche o ai contrassegni nel vassoio.</li> <li>5. Se il problema persiste, visitare <a href="http://www.hp.com/support">www.hp.com/support</a>.</li> </ol>

Tabella 7-13 Difetti nelle registrazioni dei livelli di colore (solo modelli a colori)

Descrizione	Campione	Possibili soluzioni
<p><b>Registrazione dei piani di colore:</b></p> <p>Uno o più piani di colore non sono allineati con gli altri piani di colore. In genere si verifica un errore primario con il giallo.</p>		<ol style="list-style-type: none"> <li>1. Ristampare il documento.</li> <li>2. Calibrare la stampante dal pannello di controllo.</li> <li>3. Se una cartuccia ha raggiunto uno stato di <b>Molto basso</b> o l'output stampato risulta gravemente sbiadito, sostituire la cartuccia.</li> <li>4. Se il problema persiste, visitare <a href="http://www.hp.com/support">www.hp.com/support</a>.</li> </ol>

Tabella 7-14 Difetti di stampa

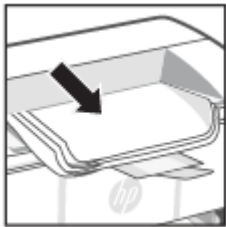
Descrizione	Campione	Possibili soluzioni
<p><b>Arricciamento in uscita:</b></p> <p>le pagine stampate sono arriciate ai bordi. Il bordo arriciato può riguardare il lato corto o lungo della carta. Sono possibili due tipi di arricciatura:</p> <ul style="list-style-type: none"> <li>• <b>Arricciatura positiva:</b> la carta è arricciata verso il lato stampato. Il difetto si verifica in ambienti asciutti o quando si stampano pagine ad alta copertura.</li> <li>• <b>Arricciatura negativa:</b> la carta non è arricciata dal lato stampato. Il difetto si verifica in ambienti con alta umidità o quando si stampano pagine con copertura minima.</li> </ul>		<ol style="list-style-type: none"> <li>1. Ristampare il documento.</li> <li>2. <b>Arricciatura positiva:</b> Da Embedded Web Server della stampante, selezionare un tipo di carta più pesante. Il tipo di carta più pesante consente di creare una temperatura più elevata per la stampa.  <b>Arricciatura negativa:</b> Da Embedded Web Server della stampante, selezionare un tipo di carta più leggero. Il tipo di carta più leggero consente di creare una temperatura più bassa per la stampa. Provare a conservare la carta in un ambiente asciutto prima di utilizzarla oppure utilizzare carta di una risma appena aperta.</li> <li>3. Stampare in modalità fronte/retro.</li> <li>4. Se il problema persiste, visitare <a href="http://www.hp.com/support">www.hp.com/support</a>.</li> </ol>
<p><b>Raccolta delle stampe:</b></p> <p>la carta non forma una risma ordinata nel vassoio di uscita. La risma potrebbe essere irregolare, disallineata o le pagine potrebbero essere fuoriuscite dal vassoio e scivolate sul pavimento. Di seguito vengono illustrate alcune condizioni che possono causare questo difetto:</p> <ul style="list-style-type: none"> <li>• Elevato arricciamento della carta</li> <li>• La carta nel vassoio è stropicciata o deformata</li> <li>• La carta è di tipo non standard, ad esempio buste</li> <li>• Il vassoio di raccolta è sovraccarico</li> </ul>		<ol style="list-style-type: none"> <li>1. Ristampare il documento.</li> <li>2. Estrarre l'estensione dello scomparto di uscita.</li> <li>3. Se il difetto è causato dall'estremo arricciamento della carta, attenersi alla procedura di risoluzione dei problemi di arricciamento delle stampe.</li> <li>4. Usare un tipo di carta diverso.</li> <li>5. Utilizzare carta di una risma appena aperta.</li> <li>6. Rimuovere la carta dal vassoio di uscita prima che il vassoio risulti troppo pieno.</li> <li>7. Se il problema persiste, visitare <a href="http://www.hp.com/support">www.hp.com/support</a>.</li> </ol>

## Soluzione di problemi di rete wireless



In questo argomento viene descritta la procedura da seguire per risolvere i problemi della rete wireless.

### Elenco di controllo della connessione wireless

Controllare le voci del seguente elenco per risolvere i problemi comuni di connettività wireless.

- Verificare che la stampante e il router wireless siano accesi e ricevano alimentazione. Assicurarsi inoltre che il collegamento radio wireless nella stampante sia acceso.
- Verificare che l'SSID (Service Set Identifier) sia corretto. Stampare una pagina di configurazione per determinare l'SSID:



1. Se la stampante è nella modalità di sospensione (la spia Pronto è accesa ma a bassa luminosità), premere il pulsante Riprendi/Annulla  per riattivare la stampante.
2. Tenere premuto il pulsante Riprendi/Annulla  sul pannello di controllo finché la spia Pronto  non inizia a lampeggiare, quindi rilasciare il pulsante.

Se non si è certi che il SSID sia corretto, eseguire nuovamente la configurazione wireless.

- Con le reti sicure, accertarsi che le informazioni di sicurezza siano corrette. Se sono errate, eseguire nuovamente l'installazione wireless.
- Se la rete wireless funziona correttamente, accedere a tale rete mediante altri computer. Se la rete dispone di un accesso Internet, effettuare una connessione a Internet in modalità wireless.
- Verificare che il metodo di crittografia (AES o TKIP) sia lo stesso per la stampante e per il punto di accesso wireless (sulle reti che utilizzano la sicurezza WPA).
- Verificare che la stampante rientri nella portata della rete wireless. Per la maggior parte delle reti, la stampante deve trovarsi entro 30 metri dal punto di accesso wireless (router wireless).
- Verificare che non vi siano ostacoli che bloccano il segnale wireless. Rimuovere eventuali oggetti di metallo di grandi dimensioni posti tra il punto di accesso e la stampante. Assicurarsi che pali, pareti o colonne di supporto contenenti metallo o cemento non separino la stampante e il punto di accesso wireless.
- Verificare che il prodotto sia lontano da dispositivi elettronici che potrebbero interferire con il segnale wireless. Molti dispositivi possono interferire con il segnale wireless, inclusi monitor, telefoni senza fili, fotocamere dei sistemi di sicurezza, altre reti wireless e alcuni dispositivi Bluetooth.
- Verificare che il driver della stampante sia installato sul computer.
- Verificare che sia stata selezionata la porta corretta della stampante.
- Verificare che il computer e il prodotto si connettano alla stessa rete wireless.
- Per macOS, verificare che il router wireless supporti Bonjour.

## La stampante non stampa dopo il completamento della configurazione wireless

Se la stampante non stampa dopo la configurazione della rete wireless, provare con le soluzioni di seguito.

1. Accertarsi che la stampante sia accesa e che si trovi nello stato di pronto.
2. Disattivare eventuali firewall di terze parti presenti sul computer.
3. Assicurarsi che la rete wireless funzioni correttamente.
4. Assicurarsi che il computer funzioni correttamente. Se necessario, riavviare il computer.
5. Verificare che sia possibile aprire HP Embedded Web Server della stampante da un computer sulla rete.

## La stampante non stampa e sul computer è installato un firewall di terze parti



Se la stampante non stampa e sul computer è installato un firewall di terze parti, provare con le soluzioni di seguito.

1. Aggiornare il firewall con gli aggiornamenti più recenti forniti dal produttore.

2. Se i programmi richiedono un accesso firewall durante l'installazione del prodotto o l'esecuzione di una stampa, accertarsi che i programmi siano autorizzati per l'esecuzione.
3. Disattivare temporaneamente il firewall e installare la stampante wireless sul computer. Attivare il firewall dopo aver completato l'installazione wireless.

## La connessione wireless non funziona dopo aver spostato il router wireless o la stampante

Se la connessione wireless non funziona dopo aver spostato la stampante o il router wireless, provare con le soluzioni di seguito.

1. Assicurarsi che il router o la stampante si connetta alla stessa rete a cui è collegato il computer.
2. Stampare una pagina di configurazione.
  - a. Se la stampante è nella modalità di sospensione (la spia Pronto è accesa ma a bassa luminosità), premere il pulsante Riprendi/Annulla  per riattivare la stampante.
  - b. Tenere premuto il pulsante Riprendi/Annulla  sul pannello di controllo finché la spia Pronto  non inizia a lampeggiare, quindi rilasciare il pulsante.
3. Confrontare l'SSID (Service Set Identifier) della pagina di configurazione con quello della configurazione della stampante per il computer.
4. Se i numeri non sono uguali, le periferiche non sono connesse alla stessa rete. Riconfigurare l'installazione wireless per la stampante.

## Impossibile collegare più computer alla stampante wireless

Se non è possibile collegare altri computer alla stampante wireless, provare con le soluzioni di seguito.

1. Verificare che gli altri computer rientrino nella portata della rete wireless e che non vi siano ostacoli a bloccare il segnale. Per la maggior parte delle reti, la portata del segnale wireless è di dal punto di accesso wireless.
2. Assicurarsi che la stampante sia accesa e che si trovi nello stato Pronta.
3. Accertarsi che non vi siano più di 5 utenti Wi-Fi Direct simultanei.
4. Disattivare eventuali firewall di terze parti presenti sul computer.
5. Verificare che la rete wireless funzioni correttamente.
6. Accertarsi che il computer funzioni correttamente. Se necessario, riavviare il computer.

## La stampante wireless perde la comunicazione quando connessa a una VPN

Solitamente, non è possibile connettersi a una VPN e ad altre reti nel medesimo momento.

Disconnettersi dalla VPN, quindi riconnettere la stampante e il dispositivo alla stessa rete wireless.

## La rete non viene visualizzata nell'elenco delle reti wireless

Se la rete non viene visualizzata nell'elenco delle reti wireless, provare con le soluzioni di seguito.



- Verificare che il router wireless sia acceso e alimentato.

- La rete potrebbe essere nascosta. È comunque possibile connettersi a una rete nascosta.

## La rete wireless non funziona

Se la rete wireless non funziona, provare con le soluzioni di seguito.

1. Per verificare se la rete ha perso la comunicazione, provare a connettervi altri dispositivi.
2. Verificare la comunicazione di rete eseguendo il ping della rete.
  - a. Aprire un prompt della riga di comando sul computer.
    - Per Windows, fare clic su **Start**, fare clic su **Esegui**, digitare `cmd`, e quindi premere **INVIO**.
    - Per macOS, accedere ad **Applicazioni, Utilità** e aprire **Terminale**.
  - b. Digitare `ping` seguito dall'indirizzo IP del router.
  - c. Se nella finestra vengono visualizzati i tempi di round-trip (andata e ritorno), la rete funziona regolarmente.
3. Assicurarsi che il router o la stampante si connetta alla stessa rete a cui è collegato il computer.
  - a. Stampare una pagina di configurazione.

Se la stampante è nella modalità di sospensione (la spia Pronto è accesa ma a bassa luminosità), premere il pulsante Riprendi/Annulla  per riattivare la stampante. Tenere premuto il pulsante Riprendi/Annulla  sul pannello di controllo finché la spia Pronto  non inizia a lampeggiare, quindi rilasciare il pulsante.
  - b. Confrontare l'SSID (Service Set Identifier) della pagina di configurazione con quello della configurazione della stampante per il computer.
  - c. Se i numeri non sono uguali, le periferiche non sono connesse alla stessa rete. Riconfigurare l'installazione wireless per la stampante.

## Esecuzione di un test diagnostico sulla rete wireless

Un test diagnostico della rete wireless può essere eseguito utilizzando il pannello di controllo della stampante o Embedded Web Server (EWS). Il test diagnostico della rete wireless fornisce informazioni sulle impostazioni della rete wireless.



### Metodo 1: Eseguire il test diagnostico della rete wireless utilizzando Embedded Web Server

Da HP Embedded Web Server, è possibile eseguire un test diagnostico che fornisce informazioni sulle impostazioni di rete wireless.

1. Aprire HP Embedded Web Server. Vedere [Accedere a Embedded Web Server \(EWS\)](#).
2. Selezionare la scheda **Collegamento in rete**.
3. Nella pagina **Configurazione wireless**, verificare che sia selezionata l'opzione **Attiva**.
4. Fare clic sul pulsante **Stampa rapporto test** per stampare una pagina di prova che mostra i risultati del test.

## Metodo 2: eseguire un test diagnostico della rete wireless utilizzando il pannello di controllo della stampante

Dal pannello di controllo della stampante, è possibile eseguire un test diagnostico che fornisce informazioni sulle impostazioni di rete wireless del prodotto.

1. Se la stampante è nella modalità di sospensione (la spia Pronto è accesa ma a bassa luminosità), premere il pulsante Riprendi/Annulla  per riattivare la stampante.
2. Tenere premuto il pulsante Wireless  per almeno 10 secondi (ma per meno di 20 secondi).
3. Quando la spia Pronto  inizia a lampeggiare, rilasciare il pulsante.

## Riduzione delle interferenze su una rete wireless

I seguenti suggerimenti consentono di ridurre le interferenze in una rete wireless:

- Tenere i dispositivi wireless lontani da grandi oggetti metallici, ad esempio armadietti, e altri dispositivi elettromagnetici, ad esempio forni a microonde e telefoni cordless. Questi oggetti possono interrompere il segnale radio.
- Tenere i dispositivi wireless lontani da grandi strutture in muratura e altri edifici. Questi oggetti possono assorbire le onde radio e ridurre la potenza del segnale.
- Posizionare il router wireless in una posizione centrale e visibile dalle stampanti wireless della rete.





## Assistenza HP

Per gli ultimi aggiornamenti dei prodotti e informazioni sul supporto, visitare il sito Web del supporto prodotti all'indirizzo:

[hp.com/support](http://hp.com/support).

Il supporto online di HP fornisce un'ampia varietà di opzioni per risolvere i problemi della stampante:

Tabella 7-15 Assistenza HP



Icona	Descrizione
	<b>Visualizza i video tutorial:</b> Scoprite come configurare la stampante ed eseguire le attività più comuni.
	<b>Richiedi assistenza per la risoluzione dei problemi:</b> Scoprite le informazioni per la risoluzione dei problemi di inceppamento della carta, i problemi di connessione alla rete, i problemi legati a qualità di stampa, errori di stampa e molto altro.
	<b>Software e driver:</b> per scaricare il software, i driver e il firmware necessari per la stampante.
	<b>Rivolgetevi alla community:</b> partecipate ai forum della community per trovare le soluzioni, porre domande e condividere suggerimenti.
	<b>HP Diagnostics Solutions:</b> utilizzate gli strumenti online HP per individuare la stampante e trovare le soluzioni consigliate. È possibile diagnosticare e risolvere automaticamente i problemi della stampante con <a href="#">HP Print and Scan Doctor</a> . Se si utilizza Windows 10, è possibile eseguire HP Print and Scan Doctor da HP Smart.

## Contatta HP

Per ottenere assistenza da un rappresentante del supporto tecnico HP per risolvere un problema, visitare il sito web dell'assistenza HP.

Visitare [www.hp.com/support](http://www.hp.com/support). Le seguenti opzioni di contatto sono disponibili gratuitamente per i clienti con garanzia valida (l'assistenza HP con l'ausilio di un responsabile del supporto per i clienti che non usufruiscono della garanzia potrebbe richiedere il pagamento di una tariffa):

Tabella 7-16 Contatta HP

Opzione	Descrizione
	Chattate con un rappresentante del supporto tecnico HP o con un HP Virtual Agent online.
	Chiama un responsabile del supporto HP.

Quando si contatta il supporto tecnico HP, prepararsi a fornire le seguenti informazioni:

- Nome del prodotto (situato sulla stampante)
- Numero prodotto (riportato all'interno della stampante)
- Numero di serie (riportato all'interno della stampante)

## Registrazione stampante

Effettuando la registrazione, è possibile usufruire di un servizio veloce, un'assistenza più efficiente e notifiche sui prodotti.

Se non è stata ancora effettuata la registrazione nel corso dell'installazione del software, è possibile effettuarla all'indirizzo [register.hp.com](http://register.hp.com).

## Ulteriori opzioni di garanzia

Programmi di assistenza integrativa per la stampante sono disponibili a costi aggiuntivi.

Visitare il sito [hp.com/support](http://hp.com/support), selezionare il proprio Paese/regione e lingua, quindi esaminare le diverse opzioni per la garanzia estesa disponibili per la propria stampante.

## Ulteriori informazioni su materiali di consumo e toner

Per ulteriori informazioni su materiali di consumo e toner, nonché per le informative sulla garanzia, visitare il seguente sito web HP.

Visitare [www.hp.com/go/learnaboutsupplies](http://www.hp.com/go/learnaboutsupplies).

# A Specifiche della stampante

In questo argomento vengono descritte le specifiche della stampante.

 **IMPORTANTE:** Le seguenti specifiche sono corrette al momento della pubblicazione, ma sono soggette a cambiamento. Per informazioni recenti, vedere [www.hp.com/support/ljM109a](http://www.hp.com/support/ljM109a) (modelli base) o [www.hp.com/support/ljM109](http://www.hp.com/support/ljM109) (modelli wireless).

## Specifiche tecniche

Consultare le specifiche tecniche della stampante per conoscere le principali caratteristiche tecniche del dispositivo.

Per ulteriori informazioni, visitare [www.hp.com/support](http://www.hp.com/support). Selezionare il proprio paese/area geografica. Fare clic su **Risoluzione dei problemi e supporto per il prodotto**. Inserire il nome mostrato nella parte anteriore della stampante e selezionare **Cerca**. Fare clic su **Informazioni sul prodotto**, quindi su **Specifiche del prodotto**.

## Requisiti di sistema

Verificare che i dispositivi utilizzati con la stampante soddisfino i requisiti di sistema.

Per informazioni sui requisiti software e di sistema o sulle future versioni e sul supporto dei sistemi operativi, visitare il sito Web del supporto online di HP all'indirizzo [www.hp.com/support/ljM109a](http://www.hp.com/support/ljM109a) (modelli base) o [www.hp.com/support/ljM109](http://www.hp.com/support/ljM109) (modelli wireless).

## Dimensioni stampante

Verificare che l'ambiente in cui è posizionata la stampante sia abbastanza grande.



Tabella A-1 Dimensioni della stampante

Dimensione	Stampante chiusa	Stampante aperta
1. Altezza	159 mm	280,1 mm
2. Larghezza	346 mm	346 mm
3. Profondità	189 mm	329,6 mm
Peso (con cartucce)	3,7 kg	3,7 kg

## Consumo energetico, specifiche elettriche ed emissioni acustiche

Per funzionare correttamente, la stampante deve trovarsi in un ambiente conforme a determinate specifiche elettriche.

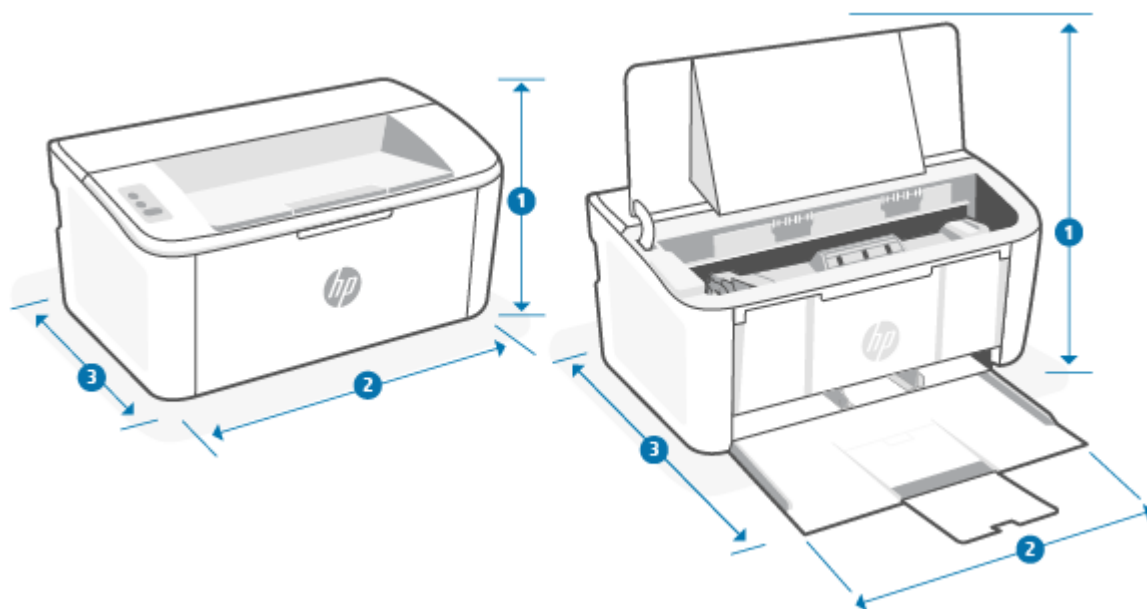
Per informazioni recenti, vedere [www.hp.com/support/ljM109a](http://www.hp.com/support/ljM109a) (modelli base) o [www.hp.com/support/ljM109](http://www.hp.com/support/ljM109) (modelli wireless).

**⚠ ATTENZIONE:** I requisiti di alimentazione sono basati sul paese/regione in cui è venduta la stampante. Non convertire le tensioni di funzionamento. l'operazione provocherebbe danni alla stampante e ne invaliderebbe la garanzia.

## Condizioni dell'ambiente operativo

Rivedere le specifiche consigliate relative all'ambiente di funzionamento per la stampante.

Tabella A-2 Condizioni dell'ambiente operativo

Condizioni ambientali	Consigliati	Consentite
Temperatura.	Da 15 a 27 °C	15-30 °C
Umidità relativa	Dal 20% all'70% di umidità relativa senza condensa	Dal 10% all'80% di umidità relativa senza condensa

## Icone di avviso

Definizioni delle icone di avviso: Le seguenti icone di avviso potrebbero comparire sui prodotti HP. Prestare la dovuta cautela quando necessario.

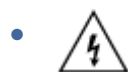



Attenzione: Folgorazione

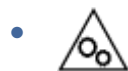

Attenzione: Superficie rovente



Attenzione: Tenere le parti del corpo lontane dai componenti in movimento

-   
Attenzione: Bordo tagliente nelle immediate vicinanze
-  Avvertenza

## Avviso laser



**CAUTION** - CLASS 3B INVISIBLE LASER RADIATION WHEN OPEN. AVOID EXPOSURE TO THE BEAM.

**ATTENTION** - RAYONNEMENT LASER INVISIBLE DE CLASSE 3B EN CAS D'OUVERTURE. ÉVITEZ L'EXPOSITION AU FAISCEAU.

**VORSICHT** - UNSICHTBARE LASERSTRAHLUNG KLASSE 3B, WENN ABDECKUNG GEÖFFNET. NICHT DEM STRAHL AUSSETZEN.

**PRECAUCIÓN** – RADIACIÓN LÁSER INVISIBLE DE CLASE 3B PRESENTE AL ABRIR. EVITE LA EXPOSICIÓN AL HAZ.

**VARNING** - OSYNLIG LASERSTRÅLNING KLASSE 3B VID ÖPPEN LUCKA UNDVIK EXPONERING FÖR LASERSTRÅLNINGEN.

**VAROITUS** - LUOKAN 3B NÄKYMÄTTÖMÄLLE LASER-SÄTEILYÄ AVATTUNA. VÄLTÄ ALTISTUMISTA SÄTEELLE.

**注意** - 打开时，存在不可见的 3B 类激光辐射，请避免接触该激光束。

**주의** - 열리면 등급 3B 비가시레이저방사선이방출됩니다 . 광선에 노출을 피하십시오 .

**注意** - ここを開くとクラス 3B 不可視レーザー放射が出ます。ビームに身をさらさないこと。



## B Servizio di assistenza e supporto

### Dichiarazione di garanzia limitata HP

Tabella B-1 Dichiarazione di garanzia limitata HP

PRODOTTO HP	DURATA DELLA GARANZIA LIMITATA*
HP LaserJet M109-M112 series, HP LaserJet M109a-M112a series	Garanzia limitata di un anno



**NOTA:** \*Le opzioni di garanzia e supporto variano in base al prodotto, al paese/regione e ai requisiti normativi locali. Per informazioni sulle eccellenti opzioni di assistenza e supporto HP nella propria area geografica, visitare [www.hp.com/support](http://www.hp.com/support). Per informazioni sulla garanzia limitata HP relativa ai materiali di consumo, visitare [www.hp.com/go/learnaboutsupplies](http://www.hp.com/go/learnaboutsupplies).

HP dichiara all'utente finale che la presente Garanzia limitata HP si applica solo ai prodotti a marchio HP venduti o noleggiati a) da HP Inc. e relative società controllate, consociate, rivenditori autorizzati, distributori autorizzati o distributori nazionali e b) con la presente Garanzia limitata HP dichiara che l'hardware e gli accessori HP sono esenti da difetti dipendenti da materiali e manodopera dalla data di acquisto per tutto il periodo specificato sopra. Se HP riceve notizia di tali difetti durante il periodo di garanzia, potrà, a propria discrezione, riparare o sostituire eventuali prodotti difettosi. I prodotti di ricambio possono essere nuovi o equivalenti in termini di prestazioni a quelli nuovi. I prodotti HP inviati per la riparazione potranno essere sostituiti da prodotti ricondizionati dello stesso tipo anziché essere riparati. Per riparare i prodotti possono essere utilizzate parti ricondizionate. La riparazione dei prodotti può comportare la perdita dei dati generati dall'utente.

HP garantisce all'utente che, dopo la data di acquisto, per il periodo sopra indicato, il software HP eseguirà le proprie istruzioni di programmazione senza errori causati da difetti di materiale o manodopera, purché installato e utilizzato in modo appropriato. Qualora HP riceva notifica di tali difetti durante il periodo di garanzia, sostituirà il software che, a causa di tali difetti, non è in grado di eseguire le istruzioni di programmazione.

HP non garantisce un funzionamento ininterrotto o privo di errori dei prodotti HP. Qualora HP non sia in grado, entro un intervallo di tempo ragionevole, di riparare o sostituire un prodotto riportandolo alle condizioni garantite, l'acquirente avrà diritto al rimborso del prezzo di acquisto dietro restituzione tempestiva del prodotto stesso.

I prodotti HP possono contenere parti ricostruite equivalenti per prestazioni a quelle nuove o utilizzate accidentalmente.

La garanzia non si applica per difetti derivanti da (a) manutenzione o calibratura improprie o inadeguate, (b) software, interfacce, parti o materiali di consumo non forniti da HP, (c) modifiche non autorizzate o utilizzo improprio, (d) funzionamento in un ambiente che non corrisponde alle specifiche previste per il prodotto o (e) inadeguata preparazione o manutenzione del luogo d'impiego.

NELLA MISURA CONSENTITA DALLE LEGGI LOCALI IN VIGORE LE GARANZIE DI CUI SOPRA SONO ESCLUSIVE E NON ESISTONO ALTRE GARANZIE O CONDIZIONI, SCRITTE O VERBALI, ESPRESSE O IMPLICITE. HP DECLINA ESPRESSAMENTE OGNI E QUALSIASI GARANZIA O CONDIZIONE IMPLICITA DI COMMERCIALIZZABILITÀ, QUALITÀ SODDISFACENTE E IDONEITÀ PER SCOPI SPECIFICI. Alcuni paesi/regioni, stati o province non ammettono i limiti alla durata delle garanzie implicite e pertanto le limitazioni e le esclusioni summenzionate potrebbero non essere valide. Questa garanzia riconosce diritti legali specifici cui possono aggiungersi altri diritti, variabili da paese/regione a paese/regione, da stato a stato e da provincia a provincia. Vedere le dichiarazioni specifiche del paese alla fine del presente documento.

La garanzia limitata HP è valida in tutti i paesi/regioni o località in cui HP fornisce assistenza per questo prodotto e lo commercializza. Il livello dell'assistenza in garanzia può variare in base alle norme locali. HP si impegna a non modificare la forma, la destinazione o il funzionamento del prodotto per adattarlo a paesi/regioni per i quali non è mai stato designato in funzione di leggi o normative.

NEI LIMITI CONSENTITI DALLE LEGGI VIGENTI, LE FORME DI RISARCIMENTO STABILITE IN QUESTA GARANZIA COSTITUISCONO LE UNICHE ED ESCLUSIVE POSSIBILITÀ DI RISARCIMENTO. SALVO QUANTO SUMMENZIONATO, IN NESSUN CASO HP O I SUOI FORNITORI SARANNO RITENUTI RESPONSABILI DI PERDITE DI DATI O DI DANNI DIRETTI, SPECIALI, ACCIDENTALI, CONSEGUENTI (INCLUSE LE PERDITE DI DATI O PROFITTI) O DI DANNI DERIVANTI DA CONTRATTO, DOLO O ALTRO. Alcuni paesi/regioni, stati o province non ammettono l'esclusione di o le limitazioni sui danni accidentali o conseguenti e pertanto le suindicate limitazioni o esclusioni potrebbero non essere valide.

LE CONDIZIONI DI GARANZIA QUI SPECIFICATE, FATTO SALVO PER QUANTO CONSENTITO DALLE LEGGI IN VIGORE, NON ESCLUDONO, LIMITANO O PREGIUDICANO I DIRITTI SPETTANTI PER LEGGE IN RELAZIONE ALL'ACQUISTO DEL PRODOTTO, E VANNO CONSIDERATE IN AGGIUNTA AD ESSI. PER ULTERIORI INFORMAZIONI SUI DIRITTI DEI CONSUMATORI, VEDERE LE DICHIARAZIONI SPECIFICHE DEL PAESE ALLA FINE DEL PRESENTE DOCUMENTO (SE APPLICABILE).

## Condizioni specifiche del paese

In alcune giurisdizioni l'utente può beneficiare di ulteriori diritti di legge. Vedere di seguito.

### Australia

I diritti dei consumatori Australiani sono diversi da quelli indicati nel documento precedente.

You should disregard any limitations or exclusions in the above document and refer to the information below.

1. When you buy a good from HP as a consumer, the goods come with guarantees that cannot be excluded under the Australian Consumer Law. You are entitled to a replacement or refund for a major failure and for compensation for any other reasonably foreseeable loss or damage. You are also entitled to have the goods repaired or replaced if the goods fail to be of acceptable quality and the failure does not amount to a major failure.
2. This means that there is no defined warranty period for HP goods supplied to Australian consumers.
3. Instead, the goods should, for example, be fit for the purposes for which they are commonly supplied for such a period as a reasonable consumer fully acquainted with the state and condition of the goods would expect. This period may vary depending on the product.
4. You should contact HP if you are concerned that one of HP's products fails to satisfy any of the guarantees listed below. HP will discuss with you the specific nature and circumstances of that good and whether the particular fault/issue falls within the scope of the statutory guarantees.

Nothing in HP's Limited Warranty excludes, restricts, or modifies any condition, warranty, guarantee, right or remedy you may have at law (including a consumer guarantee under the Australian Consumer Law) which cannot be lawfully excluded or limited.

The relevant guarantees are as follows:

1. **Quality** — goods supplied by HP must be of acceptable quality. The test for acceptable quality is whether a reasonable consumer, fully aware of the state and condition of the goods, would find them:
  - safe, durable, and free from defects;
  - acceptable in appearance and finish; and
  - fit for all the purposes for which goods of that kind are commonly supplied.

This must take into account the nature and price of the goods, and any statements on packaging or labeling.

2. **Disclosed Purpose** — goods or services supplied by HP that HP represents are reasonably fit for a purpose expressly disclosed by a consumer must be reasonably fit for that purpose.
3. **Description** — goods supplied by HP must match the description provided by HP.
4. **Sample** — goods supplied by HP must match any sample shown to you by HP.
5. **Title** — a consumer who purchases a good from HP must receive clear title to the good.
6. **Due care and skill** — services provided to you by HP must be provided with due care and skill.
7. **Express warranties** — HP will be legally required to comply with the express warranty that is set out in its terms and conditions.
8. **Reasonable time** — repair services provided by HP must be provided within a reasonable time.

If you think that you are entitled to any of the above remedies or any remedy under the HP Worldwide Limited Warranty and Technical Support Document, please contact HP:

HP PPS Australia Pty Ltd

Rhodes Corporate Park, Building F, Level 5

1 Homebush Bay Drive

Rhodes, NSW 2138

Australia

To initiate a support request, please use the numbers below or visit [Australia](#) and select the “Customer Service” option for the most current list of phone support numbers.

Product	Phone
Support for all HP Products except those listed separately below	13 10 47 If dialing internationally: +61 2 8278-1039
DeskJet, Office Jet, PSC, All-in-One, Photosmart & Personal LaserJet Series 1000, P1000, M1000 and Colour LaserJet CP1000 Series and model CM1415	1300 721 147 If dialing internationally: +61 2 8934 4380

For further information on consumer rights, visit [Australia](#) and [Australia](#).

## Nuova Zelanda

In New Zealand, the hardware and software come with guarantees that cannot be excluded under the New Zealand consumer law. In New Zealand, Consumer Transaction means a transaction involving a person who is purchasing goods for personal, domestic, or household use or consumption and not for the purpose of a business. New Zealand consumers who are purchasing goods for personal, domestic or household use or consumption and not for the purpose of a business (“New Zealand Consumers”) are entitled to repair, replacement or refund for a failure and compensation for other reasonably foreseeable loss or damage. A New Zealand Consumer (as defined above) may recover the costs of returning the product to the place of purchase if there is a breach of the New Zealand consumer law; furthermore, if it will be of significant cost to the New Zealand Consumer to return the goods to HP then HP will collect such goods at its own cost.

Tabella B-2 Support phone numbers

Product	Phone
Support for all HP Products except those listed separately below	0800 449 553 If dialing internationally: +61 2 8031-8317
DeskJet, Office Jet, PSC, All-in-One, Photosmart & Personal LaserJet Series 1000, P1000, M1000 and Colour LaserJet CP1000 Series and model CM1415	0800 441 147 If dialing internationally: +61 2 8934 4380

## Regno Unito, Irlanda e Malta

The HP Limited Warranty is a commercial guarantee voluntarily provided by HP. The name and address of the HP entity responsible for the performance of the HP Limited Warranty in your country/region is as follows:

**UK:** HP Inc UK Limited, Cain Road, Amen Corner, Bracknell, Berkshire, RG12 1HN

**Ireland:** Hewlett-Packard Ireland Limited, Liffey Park Technology Campus, Barnhall Road, Leixlip, Co.Kildare

**Malta:** Hewlett-Packard Europe B.V., Amsterdam, Meyrin Branch, Route du Nant-d'Avril 150, 1217 Meyrin, Switzerland

**United Kingdom:** The HP Limited Warranty benefits apply in addition to any legal rights to a guarantee from seller of nonconformity of goods with the contract of sale. These rights expire six years from delivery of goods for products purchased in England or Wales and five years from delivery of goods for products purchased in Scotland. However various factors may impact your eligibility to receive these rights. For further information, please consult the following link: Consumer Legal Guarantee ([www.hp.com/go/eu-legal](http://www.hp.com/go/eu-legal)) or you may visit the European Consumer Centers website ([http://ec.europa.eu/consumers/solving\\_consumer\\_disputes/non-judicial\\_redress/ecc-net/index\\_en.htm](http://ec.europa.eu/consumers/solving_consumer_disputes/non-judicial_redress/ecc-net/index_en.htm)). Consumers have the right to choose whether to claim service under the HP Limited Warranty or against the seller under the legal guarantee.

**Ireland:** The HP Limited Warranty benefits apply in addition to any statutory rights from seller in relation to nonconformity of goods with the contract of sale. However various factors may impact your eligibility to receive these rights. Consumer statutory rights are not limited or affected in any manner by HP Care Pack. For further information, please consult the following link: Consumer Legal Guarantee ([www.hp.com/go/eu-legal](http://www.hp.com/go/eu-legal)) or you may visit the European Consumer Centers website ([http://ec.europa.eu/consumers/solving\\_consumer\\_disputes/non-judicial\\_redress/ecc-net/index\\_en.htm](http://ec.europa.eu/consumers/solving_consumer_disputes/non-judicial_redress/ecc-net/index_en.htm)). Consumers have the right to choose whether to claim service under the HP Limited Warranty or against the seller under the legal guarantee.

**Malta:** The HP Limited Warranty benefits apply in addition to any legal rights to a two-year guarantee from seller of nonconformity of goods with the contract of sale; however various factors may impact your eligibility to receive these rights. Consumer statutory rights are not limited or affected in any manner by the HP Limited Warranty. For further information, please consult the following link: Consumer Legal Guarantee ([www.hp.com/go/eu-legal](http://www.hp.com/go/eu-legal)) or you may visit the European Consumer Centers website ([http://ec.europa.eu/consumers/solving\\_consumer\\_disputes/non-judicial\\_redress/ecc-net/index\\_en.htm](http://ec.europa.eu/consumers/solving_consumer_disputes/non-judicial_redress/ecc-net/index_en.htm)). Consumers have the right to choose whether to claim service under the HP Limited Warranty or against the seller under two-year legal guarantee.

## Austria, Belgio, Germania e Lussemburgo

Die beschränkte HP Herstellergarantie ist eine von HP auf freiwilliger Basis angebotene kommerzielle Garantie. Der Name und die Adresse der HP Gesellschaft, die in Ihrem Land für die Gewährung der beschränkten HP Herstellergarantie verantwortlich ist, sind wie folgt:

**Deutschland:** HP Deutschland GmbH, Schickardstr. 32, D-71034 Böblingen

**Österreich:** HP Austria GmbH., Technologiestrasse 5, A-1120 Wien

**Luxemburg:** Hewlett-Packard Luxembourg S.C.A., 75, Parc d'Activités Capellen, Rue Pafebruc, L-8308 Capellen

**Belgien:** HP Belgium BVBA, Hermeslaan 1A, B-1831 Diegem

Die Rechte aus der beschränkten HP Herstellergarantie gelten zusätzlich zu den gesetzlichen Ansprüchen wegen Sachmängeln auf eine zweijährige Gewährleistung ab dem Lieferdatum. Ob Sie Anspruch auf diese Rechte haben, hängt von zahlreichen Faktoren ab. Die Rechte des Kunden sind in keiner Weise durch die beschränkte HP Herstellergarantie eingeschränkt bzw. betroffen. Weitere Hinweise finden Sie auf der folgenden Website: Gewährleistungsansprüche für Verbraucher ([www.hp.com/go/eu-legal](http://www.hp.com/go/eu-legal)) oder Sie können die Website des Europäischen Verbraucherzentrums ([http://ec.europa.eu/consumers/solving\\_consumer\\_disputes/non-judicial\\_redress/ecc-net/index\\_en.htm](http://ec.europa.eu/consumers/solving_consumer_disputes/non-judicial_redress/ecc-net/index_en.htm)) besuchen. Verbraucher haben das Recht zu wählen, ob sie eine Leistung von HP gemäß der beschränkten HP Herstellergarantie in Anspruch nehmen oder ob sie sich gemäß der gesetzlichen zweijährigen Haftung für Sachmängel (Gewährleistung) sich an den jeweiligen Verkäufer wenden.

## Belgio, Francia e Lussemburgo

La garantie limitée HP est une garantie commerciale fournie volontairement par HP. Voici les coordonnées de l'entité HP responsable de l'exécution de la garantie limitée HP dans votre pays:

**France:** HP France SAS, société par actions simplifiée identifiée sous le numéro 448 694 133 RCS Evry, 1 Avenue du Canada, 91947, Les Ulis

**G.D. Luxembourg:** Hewlett-Packard Luxembourg S.C.A., 75, Parc d'Activités Capellen, Rue Pafebruc, L-8308 Capellen

**Belgique:** HP Belgium BVBA, Hermeslaan 1A, B-1831 Diegem

**France:** Les avantages de la garantie limitée HP s'appliquent en complément des droits dont vous disposez au titre des garanties légales applicables dont le bénéfice est soumis à des conditions spécifiques. Vos droits en tant que consommateur au titre de la garantie légale de conformité mentionnée aux articles L. 211-4 à L. 211-13 du Code de la Consommation et de celle relatives aux défauts de la chose vendue, dans les conditions prévues aux articles 1641 à 1648 et 2232 du Code de Commerce ne sont en aucune façon limités ou affectés par la garantie limitée HP. Pour de plus amples informations, veuillez consulter le lien suivant : Garanties légales accordées au consommateur ([www.hp.com/go/eu-legal](http://www.hp.com/go/eu-legal)). Vous pouvez également consulter le site Web des Centres européens des consommateurs ([http://ec.europa.eu/consumers/solving\\_consumer\\_disputes/non-judicial\\_redress/ecc-net/index\\_en.htm](http://ec.europa.eu/consumers/solving_consumer_disputes/non-judicial_redress/ecc-net/index_en.htm)). Les consommateurs ont le droit de choisir d'exercer leurs droits au titre de la garantie limitée HP, ou auprès du vendeur au titre des garanties légales applicables mentionnées ci-dessus.

### POUR RAPPEL:

Garantie Légale de Conformité:

*« Le vendeur est tenu de livrer un bien conforme au contrat et répond des défauts de conformité existant lors de la délivrance.*

*Il répond également des défauts de conformité résultant de l'emballage, des instructions de montage ou de l'installation lorsque celle-ci a été mise à sa charge par le contrat ou a été réalisée sous sa responsabilité ».*

Article L211-5 du Code de la Consommation:

*« Pour être conforme au contrat, le bien doit:*

*1° Etre propre à l'usage habituellement attendu d'un bien semblable et, le cas échéant:*

*- correspondre à la description donnée par le vendeur et posséder les qualités que celui-ci a présentées à l'acheteur sous forme d'échantillon ou de modèle;*

- présenter les qualités qu'un acheteur peut légitimement attendre eu égard aux déclarations publiques faites par le vendeur, par le producteur ou par son représentant, notamment dans la publicité ou l'étiquetage;

2° Ou présenter les caractéristiques définies d'un commun accord par les parties ou être propre à tout usage spécial recherché par l'acheteur, porté à la connaissance du vendeur et que ce dernier a accepté ».

Article L211-12 du Code de la Consommation:

« L'action résultant du défaut de conformité se prescrit par deux ans à compter de la délivrance du bien ».

Garantie des vices cachés

Article 1641 du Code Civil : « Le vendeur est tenu de la garantie à raison des défauts cachés de la chose vendue qui la rendent impropre à l'usage auquel on la destine, ou qui diminuent tellement cet usage que l'acheteur ne l'aurait pas acquise, ou n'en aurait donné qu'un moindre prix, s'il les avait connus. »

Article 1648 alinéa 1 du Code Civil:

« L'action résultant des vices rédhibitoires doit être intentée par l'acquéreur dans un délai de deux ans à compter de la découverte du vice. »

**G.D. Luxembourg et Belgique:** Les avantages de la garantie limitée HP s'appliquent en complément des droits dont vous disposez au titre de la garantie de non-conformité des biens avec le contrat de vente. Cependant, de nombreux facteurs peuvent avoir un impact sur le bénéfice de ces droits. Vos droits en tant que consommateur au titre de ces garanties ne sont en aucune façon limités ou affectés par la garantie limitée HP. Pour de plus amples informations, veuillez consulter le lien suivant: Garanties légales accordées au consommateur ([www.hp.com/go/eu-legal](http://www.hp.com/go/eu-legal)) ou vous pouvez également consulter le site Web des Centres européens des consommateurs ([http://ec.europa.eu/consumers/solving\\_consumer\\_disputes/non-judicial\\_redress/ecc-net/index\\_en.htm](http://ec.europa.eu/consumers/solving_consumer_disputes/non-judicial_redress/ecc-net/index_en.htm)). Les consommateurs ont le droit de choisir de réclamer un service sous la garantie limitée HP ou auprès du vendeur au cours d'une garantie légale de deux ans.

## Italia

La Garanzia limitata HP è una garanzia commerciale fornita volontariamente da HP. Di seguito sono indicati nome e indirizzo della società HP responsabile della fornitura dei servizi coperti dalla Garanzia limitata HP nel vostro Paese/regione:

**Italia:** HP Italy S.r.l., Via Carlo Donat Cattin,5 20063 Cernusco S/Naviglio

I vantaggi della Garanzia limitata HP vengono concessi ai consumatori in aggiunta ai diritti derivanti dalla garanzia di due anni fornita dal venditore in caso di non conformità dei beni rispetto al contratto di vendita. Tuttavia, diversi fattori possono avere un impatto sulla possibilità di beneficiare di tali diritti. I diritti spettanti ai consumatori in forza della garanzia legale non sono in alcun modo limitati, né modificati dalla Garanzia limitata HP. Per ulteriori informazioni, si prega di consultare il seguente link: Garanzia legale per i clienti ([www.hp.com/go/eu-legal](http://www.hp.com/go/eu-legal)), oppure visitare il sito Web dei Centri europei per i consumatori ([http://ec.europa.eu/consumers/solving\\_consumer\\_disputes/non-judicial\\_redress/ecc-net/index\\_en.htm](http://ec.europa.eu/consumers/solving_consumer_disputes/non-judicial_redress/ecc-net/index_en.htm)). I consumatori hanno il diritto di scegliere se richiedere un servizio usufruendo della Garanzia limitata HP oppure rivolgendosi al venditore per far valere la garanzia legale di due anni.

## Spagna

Su Garantía limitada de HP es una garantía comercial voluntariamente proporcionada por HP. El nombre y dirección de las entidades HP que proporcionan la Garantía limitada de HP (garantía comercial adicional del fabricante) en su país/región es:

**España:** Hewlett-Packard Española S.L. Calle Vicente Aleixandre, 1 Parque Empresarial Madrid - Las Rozas, E-28232 Madrid

Los beneficios de la Garantía limitada de HP son adicionales a la garantía legal de 2 años a la que los consumidores tienen derecho a recibir del vendedor en virtud del contrato de compraventa; sin embargo, varios factores pueden afectar su derecho a recibir los beneficios bajo dicha garantía legal. A este respecto, la Garantía limitada de HP no limita o afecta en modo alguno los derechos legales del consumidor ([www.hp.com/go/eu-legal](http://www.hp.com/go/eu-legal)). Para más información, consulte el siguiente enlace: Garantía legal del consumidor o puede visitar el sitio web de los Centros europeos de los consumidores ([http://ec.europa.eu/consumers/solving\\_consumer\\_disputes/non-judicial\\_redress/ecc-net/index\\_en.htm](http://ec.europa.eu/consumers/solving_consumer_disputes/non-judicial_redress/ecc-net/index_en.htm)). Los clientes tienen derecho a elegir si reclaman un servicio acogiéndose a la Garantía limitada de HP o al vendedor de conformidad con la garantía legal de dos años.

## Danimarca

Den begrænsede HP-garanti er en garanti, der ydes frivilligt af HP. Navn og adresse på det HP-selskab, der er ansvarligt for HP's begrænsede garanti i dit land, er som følger:

**Danmark:** HP Inc Danmark ApS, Engholm Parkvej 8, 3450, Allerød

Den begrænsede HP-garanti gælder i tillæg til eventuelle juridiske rettigheder, for en toårig garanti fra sælgeren af varer, der ikke er i overensstemmelse med salgsaftalen, men forskellige faktorer kan dog påvirke din ret til at opnå disse rettigheder. Forbrugers lovbestemte rettigheder begrænses eller påvirkes ikke på nogen måde af den begrænsede HP-garanti. Se nedenstående link for at få yderligere oplysninger: Forbrugers juridiske garanti ([www.hp.com/go/eu-legal](http://www.hp.com/go/eu-legal)) eller du kan besøge De Europæiske Forbrugercentres websted ([http://ec.europa.eu/consumers/solving\\_consumer\\_disputes/non-judicial\\_redress/ecc-net/index\\_en.htm](http://ec.europa.eu/consumers/solving_consumer_disputes/non-judicial_redress/ecc-net/index_en.htm)). Forbrugere har ret til at vælge, om de vil gøre krav på service i henhold til HP's begrænsede garanti eller hos sælger i henhold til en toårig juridisk garanti.

## Norge

HPs garanti er en begrenset og kommersiell garanti som HP selv har valgt å tilby. Følgende lokale selskap innestår for garantien:

**Norge:** HP Norge AS, Rolfbuktveien 4b, 1364 Fornebu

HPs garanti kommer i tillegg til det mangelsansvar HP har i henhold til norsk forbrukerkjøpslovgivning, hvor reklamasjonsperioden kan være to eller fem år, avhengig av hvor lenge salgsgjenstanden var ment å vare. Ulike faktorer kan imidlertid ha betydning for om du kvalifiserer til å kreve avhjelp iht slikt mangelsansvar. Forbrukers lovbestemte rettigheter begrenses ikke av HPs garanti. Hvis du vil ha mer informasjon, kan du klikke på følgende kobling: Juridisk garanti for forbruker ([www.hp.com/go/eu-legal](http://www.hp.com/go/eu-legal)) eller du kan besøke nettstedet til de europeiske forbrukersentrene ([http://ec.europa.eu/consumers/solving\\_consumer\\_disputes/non-judicial\\_redress/ecc-net/index\\_en.htm](http://ec.europa.eu/consumers/solving_consumer_disputes/non-judicial_redress/ecc-net/index_en.htm)). Forbrukere har retten til å velge å kreve service under HPs garanti eller iht selgerens lovpålagte mangelsansvar.

## Svezia

HP:s begränsade garanti är en kommersiell garanti som tillhandahålls frivilligt av HP. Namn och adress till det HP-företag som ansvarar för HP:s begränsade garanti i ditt land är som följer:

**Sverige:** HP PPS Sverige AB, SE-169 73 Stockholm

Fördelarna som ingår i HP:s begränsade garanti gäller utöver de lagstadgade rättigheterna till tre års garanti från säljaren angående varans bristande överensstämmelse gentemot köpeavtalet, men olika faktorer kan påverka din rätt att utnyttja dessa rättigheter. Konsumentens lagstadgade rättigheter varken begränsas eller påverkas på något sätt av HP:s begränsade garanti. Mer information får du om du följer denna länk: Lagstadgad garanti för konsumenter ([www.hp.com/go/eu-legal](http://www.hp.com/go/eu-legal)) eller så kan du gå till European Consumer Centers webbplats ([http://ec.europa.eu/consumers/solving\\_consumer\\_disputes/non-judicial\\_redress/ecc-net/index\\_en.htm](http://ec.europa.eu/consumers/solving_consumer_disputes/non-judicial_redress/ecc-net/index_en.htm)). Konsumenter har rätt att välja om de vill ställa krav enligt HP:s begränsade garanti eller på säljaren enligt den lagstadgade treåriga garantin.

## Portogallo

A Garantia Limitada HP é uma garantia comercial fornecida voluntariamente pela HP. O nome e a morada da entidade HP responsável pela prestação da Garantia Limitada HP no seu país são os seguintes:

**Portugal:** HPCP – Computing and Printing Portugal, Unipessoal, Lda., Edifício D. Sancho I, Quinta da Fonte, Porto Salvo, Lisboa, Oeiras, 2740 244

As vantagens da Garantia Limitada HP aplicam-se cumulativamente com quaisquer direitos decorrentes da legislação aplicável à garantia de dois anos do vendedor, relativa a defeitos do produto e constante do contrato de venda. Existem, contudo, vários fatores que poderão afetar a sua elegibilidade para beneficiar de tais direitos. Os direitos legalmente atribuídos aos consumidores não são limitados ou afetados de forma alguma pela Garantia Limitada HP. Para mais informações, consulte a ligação seguinte: Garantia legal do consumidor ([www.hp.com/go/eu-legal](http://www.hp.com/go/eu-legal)) ou visite o Web site da Rede dos Centros Europeus do Consumidor ([http://ec.europa.eu/consumers/solving\\_consumer\\_disputes/non-judicial\\_redress/ecc-net/index\\_en.htm](http://ec.europa.eu/consumers/solving_consumer_disputes/non-judicial_redress/ecc-net/index_en.htm)). Os consumidores têm o direito de escolher se pretendem reclamar assistência ao abrigo da Garantia Limitada HP ou contra o vendedor ao abrigo de uma garantia jurídica de dois anos.

## Grecia e Cipro

A Περιορισμένη εγγύηση HP είναι μια εμπορική εγγύηση η οποία παρέχεται εθελοντικά από την HP. Η επωνυμία και η διεύθυνση του νομικού προσώπου HP που παρέχει την Περιορισμένη εγγύηση HP στη χώρα σας είναι η εξής:

**Ελλάδα /Κύπρος:** HP Printing and Personal Systems Hellas EPE, Tzavella 1-3, 15232 Chalandri, Attiki

**Ελλάδα /Κύπρος:** HP Συστήματα Εκτύπωσης και Προσωπικών Υπολογιστών Ελλάς Εταιρεία Περιορισμένης Ευθύνης, Tzavella 1-3, 15232 Chalandri, Attiki

Τα προνόμια της Περιορισμένης εγγύησης HP ισχύουν επιπλέον των νόμιμων δικαιωμάτων για διετή εγγύηση έναντι του Πωλητή για τη μη συμμόρφωση των προϊόντων με τις συνομολογημένες συμβατικά ιδιότητες, ωστόσο η άσκηση των δικαιωμάτων σας αυτών μπορεί να εξαρτάται από διάφορους παράγοντες. Τα νόμιμα δικαιώματα των καταναλωτών δεν περιορίζονται ούτε επηρεάζονται καθ' οιονδήποτε τρόπο από την Περιορισμένη εγγύηση HP. Για περισσότερες πληροφορίες, συμβουλευτείτε την ακόλουθη τοποθεσία web: Νόμιμη εγγύηση καταναλωτή ([www.hp.com/go/eu-legal](http://www.hp.com/go/eu-legal)) ή μπορείτε να επισκεφτείτε την τοποθεσία web των Ευρωπαϊκών Κέντρων Καταναλωτή ([http://ec.europa.eu/consumers/solving\\_consumer\\_disputes/non-judicial\\_redress/ecc-net/index\\_en.htm](http://ec.europa.eu/consumers/solving_consumer_disputes/non-judicial_redress/ecc-net/index_en.htm)). Οι καταναλωτές έχουν το δικαίωμα να επιλέξουν αν θα αξιώσουν την υπηρεσία στα πλαίσια της Περιορισμένης εγγύησης HP ή από τον πωλητή στα πλαίσια της νόμιμης εγγύησης δύο ετών.

## Ungheria

A HP korlátozott jótállás egy olyan kereskedelmi jótállás, amelyet a HP a saját elhatározásából biztosít. Az egyes országokban a HP mint gyártó által vállalt korlátozott jótállást biztosító HP vállalatok neve és címe:

**Magyarország:** HP Inc Magyarország Kft., H-1117 Budapest, Alíz utca 1.

A HP korlátozott jótállásban biztosított jogok azokon a jogokon felül illetik meg Önt, amelyek a termékeknek az adásvételi szerződés szerinti minőségére vonatkozó kétéves, jogszabályban foglalt eladói szavatosságból, továbbá ha az Ön által vásárolt termékre alkalmazandó, a jogszabályban foglalt kötelező eladói jótállásból erednek, azonban számos körülmény hatással lehet arra, hogy ezek a jogok Önt megilletik-e. További információért kérjük, keresse fel a következő webhelyet: Jogi Tájékoztató Fogyasztóknak ([www.hp.com/go/eu-legal](http://www.hp.com/go/eu-legal)) vagy látogassa meg az Európai Fogyasztói Központok webhelyét ([http://ec.europa.eu/consumers/solving\\_consumer\\_disputes/non-judicial\\_redress/ecc-net/index\\_en.htm](http://ec.europa.eu/consumers/solving_consumer_disputes/non-judicial_redress/ecc-net/index_en.htm)). A fogyasztóknak jogában áll, hogy megválasszák, hogy a jótállással kapcsolatos igényüket a HP korlátozott jótállás alapján vagy a kétéves, jogszabályban foglalt eladói szavatosság, illetve, ha alkalmazandó, a jogszabályban foglalt kötelező eladói jótállás alapján érvényesítik.



## Repubblica Ceca

Omezená záruka HP je obchodní zárukou dobrovolně poskytovanou společností HP. Názvy a adresy společností skupiny HP, které odpovídají za plnění omezené záruky HP ve vaší zemi, jsou následující:

**Česká republika:** HP Inc Czech Republic s. r. o., Za Brumlovkou 5/1559, 140 00 Praha 4

Výhody, poskytované omezenou zárukou HP, se uplatňují jako doplněk k jakýmkoli právním nárokům na dvouletou záruku poskytnutou prodejcem v případě nesouladu zboží s kupní smlouvou. Váš nárok na uznání těchto práv však může záviset na mnohých faktorech. Omezená záruka HP žádným způsobem neomezuje ani neovlivňuje zákonná práva zákazníka. Další informace získáte kliknutím na následující odkaz: Zákonná záruka spotřebitele ([www.hp.com/go/eu-legal](http://www.hp.com/go/eu-legal)) případně můžete navštívit webovou stránku Evropského spotřebitelského centra ([http://ec.europa.eu/consumers/solving\\_consumer\\_disputes/non-judicial\\_redress/ecc-net/index\\_en.htm](http://ec.europa.eu/consumers/solving_consumer_disputes/non-judicial_redress/ecc-net/index_en.htm)). Spotřebitelé mají právo se rozhodnout, zda chtějí službu reklamovat v rámci omezené záruky HP nebo v rámci zákonem stanovené dvouleté záruky u prodejce.

## Slovacchia

Obmedzená záruka HP je obchodná záruka, ktorú spoločnosť HP poskytuje dobrovoľne. Meno a adresa subjektu HP, ktorý zabezpečuje plnenie vyplývajúce z Obmedzenej záruky HP vo vašej krajine:

**Slovenská republika:** HP Inc Slovakia, s.r.o., Galvaniho 7, 821 04 Bratislava

Výhody Obmedzenej záruky HP sa uplatnia vedľa prípadných zákazníkových zákonných nárokov voči predávajúcemu z väd, ktoré spočívajú v nesúlade vlastností tovaru s jeho popisom podľa predmetnej zmluvy. Možnosť uplatnenia takých prípadných nárokov však môže závisieť od rôznych faktorov. Služby Obmedzenej záruky HP žiadnym spôsobom neobmedzujú ani neovplyvňujú zákonné práva zákazníka, ktorý je spotrebiteľom. Ďalšie informácie nájdete na nasledujúcom prepojení: Zákonná záruka spotrebiteľa ([www.hp.com/go/eu-legal](http://www.hp.com/go/eu-legal)), prípadne môžete navštíviť webovú lokalitu európskych zákazníckych stredísk ([http://ec.europa.eu/consumers/solving\\_consumer\\_disputes/non-judicial\\_redress/ecc-net/index\\_en.htm](http://ec.europa.eu/consumers/solving_consumer_disputes/non-judicial_redress/ecc-net/index_en.htm)). Spotrebiteľia majú právo zvoliť si, či chcú uplatniť servis v rámci Obmedzenej záruky HP alebo počas zákonnej dvojročnej záručnej lehoty u predajcu.

## Polonia

Ograniczona gwarancja HP to komercyjna gwarancja udzielona dobrowolnie przez HP. Nazwa i adres podmiotu HP odpowiedzialnego za realizację Ograniczonej gwarancji HP w Polsce:

**Polska:** HP Inc Polska sp. z o.o., Szturmowa 2a, 02-678 Warszawa, wpisana do rejestru przedsiębiorców prowadzonego przez Sąd Rejonowy dla m.st. Warszawy w Warszawie, XIII Wydział Gospodarczy Krajowego Rejestru Sądowego, pod numerem KRS 0000546115, NIP 5213690563, REGON 360916326, GIOS E0020757WZBW, kapitał zakładowy 480.000 PLN.

Świadczenia wynikające z Ograniczonej gwarancji HP stanowią dodatek do praw przysługujących nabywcy w związku z dwuletnią odpowiedzialnością sprzedawcy z tytułu niezgodności towaru z umową (rękojmią). Niemniej, na możliwość korzystania z tych praw mają wpływ różne czynniki. Ograniczona gwarancja HP w żaden sposób nie ogranicza praw konsumenta ani na nie nie wpływa. Więcej informacji można znaleźć pod następującym łączem: Gwarancja prawna konsumenta ([www.hp.com/go/eu-legal](http://www.hp.com/go/eu-legal)), można także odwiedzić stronę internetową Europejskiego Centrum Konsumentckiego ([http://ec.europa.eu/consumers/solving\\_consumer\\_disputes/non-judicial\\_redress/ecc-net/index\\_en.htm](http://ec.europa.eu/consumers/solving_consumer_disputes/non-judicial_redress/ecc-net/index_en.htm)). Konsumenti mają prawo wyboru co do możliwości skorzystania albo z usług gwarancyjnych przysługujących w ramach Ograniczonej gwarancji HP albo z uprawnień wynikających z dwuletniej rękojmi w stosunku do sprzedawcy.

## Bulgaria

Ограничената гаранция на HP представлява търговска гаранция, доброволно предоставяна от HP. Името и адресът на дружеството на HP за вашата страна, отговорно за предоставянето на гаранционната поддръжка в рамките на Ограничената гаранция на HP, са както следва:

HP Inc Bulgaria EOOD (Ейч Пи Инк България EOOD), гр. София 1766, район р-н Младост, бул. Околовръстен Път No 258, Бизнес Център Камбаните

Предимствата на Ограничената гаранция на HP се прилагат в допълнение към всички законови права за двугодишна гаранция от продавача при несъответствие на стоката с договора за продажба. Въпреки това, различни фактори могат да окажат влияние върху условията за получаване на тези права. Законовите права на потребителите не са ограничени или засегнати по никакъв начин от Ограничената гаранция на HP. За допълнителна информация, моля вижте Правната гаранция на потребителя ([www.hp.com/go/eu-legal](http://www.hp.com/go/eu-legal)) или посетете уебсайта на Европейския потребителски център ([http://ec.europa.eu/consumers/solving\\_consumer\\_disputes/non-judicial\\_redress/ecc-net/index\\_en.htm](http://ec.europa.eu/consumers/solving_consumer_disputes/non-judicial_redress/ecc-net/index_en.htm)). Потребителите имат правото да избират дали да претендират за извършване на услуга в рамките на Ограничената гаранция на HP или да потърсят такава от търговеца в рамките на двугодишната правна гаранция.

## Romania

Garanția limitată HP este o garanție comercială furnizată în mod voluntar de către HP. Numele și adresa entității HP răspunzătoare de punerea în aplicare a Garanției limitate HP în țara dumneavoastră sunt următoarele:

**România:** HP Inc Romania SRL, 5 Fabrica de Glucoza Str., Building F, Ground Floor and Floor 8, 2nd District, București

Beneficiile Garanției limitate HP se aplică suplimentar față de orice drepturi privind garanția de doi ani oferită de vânzător pentru neconformitatea bunurilor cu contractul de vânzare; cu toate acestea, diverși factori pot avea impact asupra eligibilității dvs. de a beneficia de aceste drepturi. Drepturile legale ale consumatorului nu sunt limitate sau afectate în vreun fel de Garanția limitată HP. Pentru informații suplimentare consultați următorul link: garanția acordată consumatorului prin lege ([www.hp.com/go/eu-legal](http://www.hp.com/go/eu-legal)) sau puteți accesa site-ul Centrul European al Consumatorilor ([http://ec.europa.eu/consumers/solving\\_consumer\\_disputes/non-judicial\\_redress/ecc-net/index\\_en.htm](http://ec.europa.eu/consumers/solving_consumer_disputes/non-judicial_redress/ecc-net/index_en.htm)). Consumatorii au dreptul să aleagă dacă să pretindă despăgubiri în cadrul Garanției limitate HP sau de la vânzător, în cadrul garanției legale de doi ani.

## Belgio e Paesi Bassi

De Beperkte Garantie van HP is een commerciële garantie vrijwillig verstrekt door HP. De naam en het adres van de HP-entiteit die verantwoordelijk is voor het uitvoeren van de Beperkte Garantie van HP in uw land is als volgt:

**Nederland:** HP Nederland B.V., Startbaan 16, 1187 XR Amstelveen

**België:** HP Belgium BVBA, Hermeslaan 1A, B-1831 Diegem

De voordelen van de Beperkte Garantie van HP vormen een aanvulling op de wettelijke garantie voor consumenten gedurende twee jaren na de levering te verlenen door de verkoper bij een gebrek aan conformiteit van de goederen met de relevante verkoopovereenkomst. Niettemin kunnen diverse factoren een impact hebben op uw eventuele aanspraak op deze wettelijke rechten. De wettelijke rechten van de consument worden op geen enkele wijze beperkt of beïnvloed door de Beperkte Garantie van HP. Raadpleeg voor meer informatie de volgende webpagina: Wettelijke garantie van de consument ([www.hp.com/go/eu-legal](http://www.hp.com/go/eu-legal)) of u kan de website van het Europees Consumenten Centrum bezoeken ([http://ec.europa.eu/consumers/solving\\_consumer\\_disputes/non-judicial\\_redress/ecc-net/index\\_en.htm](http://ec.europa.eu/consumers/solving_consumer_disputes/non-judicial_redress/ecc-net/index_en.htm)). Consumenten hebben het recht om te kiezen tussen enerzijds de Beperkte Garantie van HP of anderzijds het aanspreken van de verkoper in toepassing van de wettelijke garantie.

## Finlandia

HP:n rajoitettu takuu on HP:n vapaaehtoisesti antama kaupallinen takuu. HP:n myöntämästä takuusta maassanne vastaavan HP:n edustajan yhteystiedot ovat:

**Suomi:** HP Finland Oy, Piispankalliontie, FIN - 02200 Espoo

HP:n takuun edut ovat voimassa mahdollisten kuluttajansuojalakiin perustuvien oikeuksien lisäksi sen varalta, että tuote ei vastaa myyntisopimusta. Saat lisätietoja seuraavasta linkistä: Kuluttajansuoja ([www.hp.com/go/eu-legal](http://www.hp.com/go/eu-legal)) tai voit käydä Euroopan kuluttajakeskuksen sivustolla ([http://ec.europa.eu/consumers/solving\\_consumer\\_disputes/non-judicial\\_redress/ecc-net/index\\_en.htm](http://ec.europa.eu/consumers/solving_consumer_disputes/non-judicial_redress/ecc-net/index_en.htm)). Kuluttajilla on oikeus vaatia virheen korjausta HP:n takuun ja kuluttajansuojan perusteella HP:lta tai myyjältä.

## Slovenia

Omejena garancija HP je prostovoljna trgovska garancija, ki jo zagotavlja podjetje HP. Ime in naslov poslovne enote HP, ki je odgovorna za omejeno garancijo HP v vaši državi/regiji, sta naslednja:

**Slovenija:** Hewlett-Packard Europe B.V., Amsterdam, Meyrin Branch, Route du Nant-d'Avril 150, 1217 Meyrin, Switzerland

Ugodnosti omejene garancije HP veljajo poleg zakonskih pravic, ki ob sklenitvi kupoprodajne pogodbe izhajajo iz dveletne garancije prodajalca v primeru neskladnosti blaga, vendar lahko na izpolnjevanje pogojev za uveljavitev pravic vplivajo različni dejavniki. Omejena garancija HP nikakor ne omejuje strankinih z zakonom predpisanih pravic in ne vpliva nanje. Za dodatne informacije glejte naslednjo povezavo: Strankino pravno jamstvo ([www.hp.com/go/eu-legal](http://www.hp.com/go/eu-legal)); ali pa obiščite spletno mesto evropskih središč za potrošnike ([http://ec.europa.eu/consumers/solving\\_consumer\\_disputes/non-judicial\\_redress/ecc-net/index\\_en.htm](http://ec.europa.eu/consumers/solving_consumer_disputes/non-judicial_redress/ecc-net/index_en.htm)). Potrošniki imajo pravico izbrati, ali bodo uveljavljali pravice do storitev v skladu z omejeno garancijo HP ali proti prodajalcu v skladu z dvoletno zakonsko garancijo.

## Croazia

HP ograničeno jamstvo komercijalno je dobrovoljno jamstvo koje pruža HP. Ime i adresa HP subjekta odgovornog za HP ograničeno jamstvo u vašoj državi/regiji:

**Hrvatska:** HP Computing and Printing d.o.o. za računalne i srodne aktivnosti, Radnička cesta 41, 10000 Zagreb

Pogodnosti HP ograničenog jamstva vrijede zajedno uz sva zakonska prava na dvogodišnje jamstvo kod bilo kojeg prodavača s obzirom na nepodudaranje robe s ugovorom o kupnji. Međutim, razni faktori mogu utjecati na vašu mogućnost ostvarivanja tih prava. HP ograničeno jamstvo ni na koji način ne utječe niti ne ograničava zakonska prava potrošača. Dodatne informacije potražite na ovoj adresi: Zakonsko jamstvo za potrošače ([www.hp.com/go/eu-legal](http://www.hp.com/go/eu-legal)) ili možete posjetiti web-mjesto Europskih potrošačkih centara ([http://ec.europa.eu/consumers/solving\\_consumer\\_disputes/non-judicial\\_redress/ecc-net/index\\_en.htm](http://ec.europa.eu/consumers/solving_consumer_disputes/non-judicial_redress/ecc-net/index_en.htm)). Potrošači imaju pravo odabrati žele li ostvariti svoja potraživanja u sklopu HP ograničenog jamstva ili pravnog jamstva prodavača u trajanju ispod dvije godine.

## Lettonia

HP ierobežotā garantija ir komercgarantija, kuru brīvprātīgi nodrošina HP. HP uzņēmums, kas sniedz HP ierobežotās garantijas servisa nodrošinājumu jūsu valstī:

**Latvija:** HP Finland Oy, PO Box 515, 02201 Espoo, Finland

HP ierobežotās garantijas priekšrocības tiek piedāvātas papildus jebkurām likumīgajām tiesībām uz pārdevēja un/vai ražotāju nodrošinātu divu gadu garantiju gadījumā, ja preces neatbilst pirkuma līgumam, tomēr šo tiesību saņemšanu var ietekmēt vairāki faktori. HP ierobežotā garantija nekādā veidā neierobežo un neietekmē patērētāju likumīgās tiesības. Lai iegūtu plašāku informāciju, izmantojiet šo saiti: Patērētāju likumīgā garantija ([www.hp.com/go/eu-legal](http://www.hp.com/go/eu-legal)) vai arī Eiropas Patērētāju tiesību aizsardzības centra tīmekļa vietni ([http://ec.europa.eu/consumers/solving\\_consumer\\_disputes/non-judicial\\_redress/ecc-net/index\\_en.htm](http://ec.europa.eu/consumers/solving_consumer_disputes/non-judicial_redress/ecc-net/index_en.htm)). Patērētājiem ir tiesības izvēlēties, vai pieprasīt servisa nodrošinājumu saskaņā ar HP ierobežoto garantiju, vai arī pārdevēja sniegto divu gadu garantiju.

## Lituania

HP ribotoji garantija yra HP savanoriškai teikiama komercinė garantija. Toliau pateikiami HP bendrovių, teikiančių HP garantiją (gamintojo garantiją) jūsų šalyje, pavadinimai ir adresai:

**Lietuva:** HP Finland Oy, PO Box 515, 02201 Espoo, Finland

HP ribotoji garantija papildomai taikoma kartu su bet kokiais kitomis įstatymais nustatytais teisėmis į pardavėjo suteikiamą dviejų metų laikotarpio garantiją dėl prekių atitikties pardavimo sutarčiai, tačiau tai, ar jums ši teisė bus suteikiama, gali priklausyti nuo įvairių aplinkybių. HP ribotoji garantija niekaip neapriboja ir neįtakoja įstatymais nustatytų vartotojo teisių. Daugiau informacijos rasite paspaudę šią nuorodą: Teisinė vartotojo garantija ([www.hp.com/go/eu-legal](http://www.hp.com/go/eu-legal)) arba apsilankę Europos vartotojų centro internetinėje svetainėje ([http://ec.europa.eu/consumers/solving\\_consumer\\_disputes/non-judicial\\_redress/ecc-net/index\\_en.htm](http://ec.europa.eu/consumers/solving_consumer_disputes/non-judicial_redress/ecc-net/index_en.htm)). Vartotojai turi teisę prašyti atlikti techninį aptarnavimą pagal HP ribotąją garantiją arba pardavėjo teikiamą dviejų metų įstatymais nustatytą garantiją.

## Estonia

HP piiratud garantii on HP poolt vabatahtlikult pakutav kaubanduslik garantii. HP piiratud garantii eest vastutab HP üksus aadressil:

**Eesti:** HP Finland Oy, PO Box 515, 02201 Espoo, Finland

HP piiratud garantii rakendub lisaks seaduses ettenähtud müüjapoolsele kaheaastasele garantiile, juhul kui toode ei vasta müügilepingu tingimustele. Siiski võib esineda asjaolusid, mille puhul teie jaoks need õigused ei pruugi kehtida. HP piiratud garantii ei piira ega mõjuta mingil moel tarbija seadusjärgseid õigusi. Lisateavet leiate järgmiselt lingilt: tarbija õiguslik garantii ([www.hp.com/go/eu-legal](http://www.hp.com/go/eu-legal)) või võite külastada Euroopa tarbijakeskuste veebisaiti ([http://ec.europa.eu/consumers/solving\\_consumer\\_disputes/non-judicial\\_redress/ecc-net/index\\_en.htm](http://ec.europa.eu/consumers/solving_consumer_disputes/non-judicial_redress/ecc-net/index_en.htm)). Tarbijal on õigus valida, kas ta soovib kasutada HP piiratud garantiid või seadusega ette nähtud müüjapoolset kaheaastast garantiid.

## Russia

### Срок службы принтера для России

Срок службы данного принтера HP составляет пять лет в нормальных условиях эксплуатации. Срок службы отсчитывается с момента ввода принтера в эксплуатацию. В конце срока службы HP рекомендует посетить веб-сайт нашей службы поддержки по адресу <http://www.hp.com/support> и/или связаться с авторизованным поставщиком услуг HP для получения рекомендаций в отношении дальнейшего безопасного использования принтера.

## Garanzia di protezione HP: dichiarazione di garanzia limitata per le cartucce del toner LaserJet

HP garantisce che questo prodotto è privo di difetti materiale e di fabbricazione.

La garanzia non copre i prodotti (a) ricaricati, rigenerati o manomessi in qualsiasi modo, (b) che presentino anomalie dovute ad un utilizzo improprio, conservazione in condizioni non idonee o utilizzo non conforme alle specifiche ambientali pubblicate per la stampante o (c) che mostrino normale usura.

Per richiedere un intervento di assistenza in garanzia, riportare il prodotto al rivenditore presso cui è stato effettuato l'acquisto (con una descrizione scritta del problema e campioni di stampa) o rivolgersi ai servizi di assistenza clienti HP. HP potrà, a propria discrezione, sostituire eventuali prodotti difettosi o rimborsarne il prezzo di acquisto.

NELLA MISURA CONSENTITA DALLE LEGGI LOCALI IN VIGORE, NON VENGONO FORNITE ALTRE GARANZIE, O CONDIZIONI, SCRITTE O ORALI, IMPLICITE O ESPLICITE E, IN PARTICOLARE, HP NON FORNISCE GARANZIE O CONDIZIONI IMPLICITE DI COMMERCIALIZZABILITÀ, QUALITÀ E IDONEITÀ PER UNO SCOPO SPECIFICO.

CONFORMEMENTE A QUANTO CONSENTITO DALLE LEGGI LOCALI, HP E I SUOI FORNITORI DECLINANO OGNI RESPONSABILITÀ PER DANNI DIRETTI, SPECIALI, ACCIDENTALI O CONSEGUENZIALI, COMPRESA LA PERDITA DI DATI O IL MANCATO PROFITTO, O PER ALTRO TIPO DI DANNI, BASATI SU CONTRATTO, ATTO ILLECITO O ALTRO.

LE CONDIZIONI DI GARANZIA QUI SPECIFICATE, FATTO SALVO PER QUANTO CONSENTITO DALLE LEGGI IN VIGORE, NON ESCLUDONO, LIMITANO O PREGIUDICANO I DIRITTI SPETTANTI PER LEGGE IN RELAZIONE ALL'ACQUISTO DEL PRODOTTO, E VANNO CONSIDERATE IN AGGIUNTA AD ESSI.

## Istruzioni HP per i materiali di consumo non originali HP

HP sconsiglia l'uso di cartucce di toner non HP, siano esse nuove o ricostruite.

---

 **NOTA:** Per i prodotti per stampanti HP, l'uso di una cartuccia di toner non HP o di una cartuccia di toner ricaricata non influisce sulla garanzia del cliente o su qualsivoglia contratto di supporto HP con il cliente. Tuttavia, se i danni o i guasti al prodotto sono attribuibili all'uso di una cartuccia di toner non HP o ricaricata, HP imputerà i costi relativi al tempo di manodopera e ai materiali richiesti per l'esecuzione dell'intervento di riparazione del prodotto.

---

## Sito Web HP contro la contraffazione

Se dopo aver installato una cartuccia HP viene visualizzato un messaggio sul pannello di controllo che avvisa che non si tratta di una cartuccia HP, consultare il sito Web [www.hp.com/go/anticounterfeit](http://www.hp.com/go/anticounterfeit). In questo modo sarà possibile stabilire se la cartuccia è originale e individuare la soluzione adeguata per risolvere il problema.

È possibile che la cartuccia non sia una cartuccia originale HP nei seguenti casi:

- La pagina sullo stato dei materiali di consumo segnala che sono stati installati materiali non HP.
- Si verificano diversi problemi con la cartuccia del toner.
- L'aspetto della cartuccia è anomalo, ad esempio la confezione è differente da quelle normalmente utilizzate da HP.

## Dati memorizzati nella cartuccia del toner

Le cartucce del toner HP utilizzate con questo prodotto contengono un chip di memoria utile per eseguire le operazioni del prodotto.

Inoltre, questo chip di memoria raccoglie una serie limitata di informazioni sull'uso del prodotto, che possono includere quanto riportato di seguito: la data della prima installazione della cartuccia del toner, la data dell'ultimo utilizzo della cartuccia del toner, il numero di pagine stampate mediante la cartuccia del toner, la copertura di pagine, le modalità di stampa utilizzate, gli eventuali errori di stampa verificatisi e il modello del prodotto. Queste informazioni consentono ad HP di progettare prodotti che soddisfino le esigenze di stampa dei clienti.

I dati raccolti dal chip di memoria del toner di stampa non includono informazioni che possono essere utilizzate per identificare un cliente, l'utente della cartuccia del toner o un prodotto specifico.

HP raccoglie un campione di chip di memoria dalle cartucce del toner che sono state restituite al programma HP per il riciclaggio e la restituzione gratuiti (HP Planet Partners: [www.hp.com/hprecycle](http://www.hp.com/hprecycle)). I chip di memoria di

questo campione vengono letti ed esaminati al fine di migliorare i prodotti HP futuri. I partner HP che collaborano al riciclaggio della cartuccia del toner possono avere accesso a questi dati.

Qualsiasi terza parte che possiede la cartuccia del toner può avere accesso alle informazioni anonime presenti sul chip di memoria.

## EULA

LEGGERE ATTENTAMENTE PRIMA DI UTILIZZARE QUESTA APPARECCHIATURA SOFTWARE: Il presente Contratto di licenza con l'utente finale ("EULA") è un accordo legale tra (a) l'utente (individuo o entità singola) e (b) HP Inc. ("HP") che regola l'uso di qualsiasi Prodotto software, installato o reso disponibile da HP per essere utilizzato con il prodotto HP ("Prodotto HP"), non altrimenti soggetto a un contratto di licenza differente tra l'utente e HP o i suoi fornitori. Un altro software può contenere un EULA nella relativa documentazione online. Il termine "Prodotto software" indica il software del computer e può comprendere supporti associati, materiali stampati e documentazione "online" o elettronica.

È possibile che il Prodotto HP sia accompagnato da un emendamento o un'aggiunta al presente EULA.

I DIRITTI SUL PRODOTTO SOFTWARE VENGONO CONCESSI A CONDIZIONE CHE L'UTENTE ACCETTI TUTTI I TERMINI E LE CONDIZIONI DEL PRESENTE EULA. INSTALLANDO, DUPLICANDO, SCARICANDO O COMUNQUE UTILIZZANDO IL PRODOTTO SOFTWARE, L'UTENTE ACCETTA I TERMINI DEL PRESENTE EULA. SE L'UTENTE NON ACCETTA I TERMINI DELLA PRESENTE LICENZA, PUÒ RESTITUIRE L'INTERO PRODOTTO NON UTILIZZATO (HARDWARE E SOFTWARE) ENTRO 14 GIORNI E AVERE DIRITTO A UN RIMBORSO SOGGETTO AI TERMINI DI RIMBORSO DEL LUOGO DI ACQUISTO.

IL PRESENTE EULA È UN ACCORDO GLOBALE E NON È SPECIFICO PER UN PARTICOLARE PAESE/REGIONE, STATO O TERRITORIO. SE L'UTENTE HA ACQUISTATO IL SOFTWARE IN QUALITÀ DI CONSUMATORE AI SENSI DELLA NORMATIVA SULLA TUTELA DEI CONSUMATORI VIGENTE NEL PROPRIO PAESE/REGIONE, STATO O TERRITORIO, ANCHE IN PRESENZA DI DISPOSIZIONI CONTRARIE NEL PRESENTE EULA, NULLA DI QUANTO CONTENUTO NEL PRESENTE EULA INFLUISCE SU DIRITTI O RIMEDI INELUDIBILI PREVISTI PER LEGGE E ASSEGNATI ALL'UTENTE AI SENSI DI TALE NORMATIVA SULLA TUTELA DEI CONSUMATORI E IL PRESENTE EULA È SOGGETTO A TALI DIRITTI E RIMEDI. PER ULTERIORI INFORMAZIONI SUI DIRITTI DEI CONSUMATORI, FARE RIFERIMENTO ALLA SEZIONE 16.

1. **CONCESSIONE DI LICENZA.** Subordinatamente all'accettazione del presente EULA, HP concede all'utente i seguenti diritti:
  - a. **Uso.** L'utente può utilizzare il Prodotto software su un solo computer ("Computer dell'Utente"). Se il Prodotto software viene fornito tramite Internet ed è stato originariamente concesso in licenza per l'uso su più computer, l'utente può installare e utilizzare il Prodotto software solo su questi computer. L'utente non può separare i componenti del Prodotto software per l'uso su più computer. L'utente non ha il diritto di distribuire il Prodotto software, né di modificarlo o di disattivare qualsiasi relativa funzione di assegnazione o controllo delle licenze. L'utente può caricare il Prodotto software nella memoria temporanea (RAM) del proprio computer con lo scopo di utilizzarlo.
  - b. **Memorizzazione.** L'utente può copiare il Prodotto software nella memoria locale o nel dispositivo di archiviazione del Prodotto HP.
  - c. **Copia.** L'utente può effettuare copie del Prodotto software a scopo di archiviazione o backup, a condizione che la copia contenga tutte le note di proprietà del Prodotto software originale e venga utilizzata a soli fini di backup.
  - d. **Riserva dei diritti.** HP e i suoi fornitori si riservano qualsivoglia diritto non espressamente concesso all'utente nel presente EULA.

- e. Freeware. Fermi restando i termini e le condizioni del presente EULA, tutto o una parte del Prodotto software che costituisce software HP non proprietario o software fornito con licenza pubblica da terze parti ("Freeware"), viene concesso in licenza all'utente ed è soggetto ai termini e alle condizioni del contratto di licenza software che accompagna tale Freeware in qualsiasi forma esso venga presentato: contratto separato, contratto riportato sulla confezione o in formato elettronico al momento del download. L'uso del Freeware da parte dell'utente deve essere regolato dai termini e condizioni di tale licenza.
  - f. Soluzione di ripristino. Qualsiasi soluzione di ripristino software fornita con/per il Prodotto HP, sotto forma di soluzione basata su disco rigido, soluzione di ripristino basata su supporti esterni (ad esempio, disco floppy, CD o DVD) o soluzione equivalente fornita in qualsiasi altra forma, può essere utilizzata solo per il ripristino del disco rigido del Prodotto HP con/per il quale è stata originariamente acquistata. L'uso di qualsiasi software del sistema operativo Microsoft contenuto in tale soluzione di ripristino deve essere regolata dal Contratto di licenza Microsoft.
2. **AGGIORNAMENTI.** Per utilizzare un Prodotto software identificato come aggiornamento, è prima necessario ottenere la licenza per il Prodotto software originale identificato da HP come idoneo per l'aggiornamento. Dopo l'aggiornamento, non è più possibile utilizzare il Prodotto software originale che costituiva la base per l'idoneità all'aggiornamento. Utilizzando il Prodotto software, l'utente accetta inoltre che HP possa accedere automaticamente al Prodotto HP quando questo è connesso a Internet per controllare la versione o lo stato di determinati Prodotti software e possa scaricare e installare automaticamente gli aggiornamenti di tali Prodotti software sul Prodotto HP per fornire nuove versioni o aggiornamenti necessari per mantenere la funzionalità, le prestazioni o la protezione del Prodotto software e del Prodotto HP e per semplificare la fornitura di assistenza o di altri servizi previsti per l'utente. In alcuni casi e in base al tipo di aggiornamento, l'utente riceverà una notifica (tramite popup o altri mezzi) in cui viene richiesto di avviare l'aggiornamento.
3. **SOFTWARE AGGIUNTIVO.** Il presente EULA si applica agli aggiornamenti o ai supplementi del Prodotto software originale fornito da HP, a meno che HP non fornisca altri termini insieme all'aggiornamento o al supplemento. In caso di conflitto fra tali termini, questi ultimi prevarranno.
4. **TRASFERIMENTO.**
- a. Terze parti. Il primo utente del Prodotto software ha facoltà di trasferire una sola volta il Prodotto software a un altro utente finale. Il trasferimento deve includere tutti i componenti, i supporti, i materiali stampati, il presente EULA e, se esistente, il Certificato di Autenticità. Il trasferimento non può essere di natura indiretta, ad esempio una consegna. Prima del trasferimento, l'utente finale beneficiario del trasferimento del prodotto è tenuto ad accettare tutti i termini dell'EULA. All'atto del trasferimento del Prodotto software, la licenza dell'utente finale trasferente sarà automaticamente revocata.
  - b. Restrizioni. L'utente non può affittare, cedere in leasing o prestare il Prodotto software o usare il Prodotto software per uso ufficio o servizi commerciali a tempo. L'utente non può concedere in licenza, assegnare o trasferire la licenza del Prodotto software salvo nei casi espressamente previsti dal presente EULA.
5. **DIRITTI PROPRIETARI.** Tutti i diritti di proprietà intellettuale relativi al Prodotto software e alla documentazione dell'utente appartengono a HP o ai suoi fornitori e sono protetti dalla legge, compresa, tra l'altro, la legge sul copyright, sul segreto commerciale e sui marchi in vigore negli Stati Uniti, nonché altre leggi applicabili e dai trattati internazionali. L'utente deve astenersi dal rimuovere qualsivoglia identificativo, nota di copyright o restrizione proprietaria dal Prodotto software.
6. **RESTRIZIONI ALLA DECODIFICAZIONE.** L'utente non può decodificare, decompilare o disassemblare il Prodotto software, salvo ed esclusivamente se la legge applicabile lo impone, ferme restando queste restrizioni o se espressamente indicato nel presente EULA.
7. **TERMINE.** Il presente EULA è valido finché non viene terminato o rifiutato. Il presente EULA terminerà secondo le condizioni stabilite altrove nel presente EULA o in caso di inosservanza da parte dell'utente di qualsiasi termine o condizione del presente EULA.

## 8. AVVISO RELATIVO ALLA RACCOLTA DATI.

### CONSENSO ALL'USO/RACCOLTA DEI DATI.

- a. L'utente accetta che HP e le proprie affiliate possano raccogliere, unire e utilizzare informazioni personali dell'utente e informazioni relative al dispositivo fornite dall'utente per i servizi di assistenza relativi al Prodotto software. HP accetta di non utilizzare tali informazioni per scopi commerciali senza il consenso da parte dell'utente. Ulteriori informazioni sulle procedure di raccolta dati HP sono disponibili sulla pagina [www.hp.com/go/privacy](http://www.hp.com/go/privacy)

HP utilizza cookie e altre tecnologie Web per raccogliere informazioni tecniche in forma anonima relative al software HP e al Prodotto HP in uso. Questi dati verranno utilizzati per fornire aggiornamenti e assistenza correlata o altri servizi descritti nella Sezione 2. HP raccoglierà, inoltre, informazioni personali, tra cui l'indirizzo IP o altre informazioni relative all'identificatore univoco, associate al prodotto HP e ai dati forniti dall'utente al momento della registrazione del prodotto HP. Oltre a fornire aggiornamenti e assistenza correlata o altri servizi, questi dati verranno utilizzati per inviare comunicazioni commerciali all'utente (in ogni caso con il consenso esplicito dell'utente, se richiesto dalla legge in vigore).

Nei limiti consentiti dalla legge applicabile, accettando tali termini e condizioni l'utente acconsente alla raccolta e all'uso dei dati anonimi e personali da parte di HP e delle sue affiliate e consociate come descritto nel presente EULA e nell'informativa sulla privacy di HP: [www.hp.com/go/privacy](http://www.hp.com/go/privacy)

- b. Raccolta/uso da parte di terze parti. Alcuni programmi software inclusi nel Prodotto HP vengono forniti e concessi separatamente in licenza all'utente da fornitori terzi ("Software di terze parti"). Il Software di terze parti può essere installato e utilizzato sul Prodotto HP anche se si sceglie di non attivare/acquistare tale software. Il Software di terze parti può raccogliere e trasmettere informazioni tecniche sul sistema in uso (ad esempio, indirizzo IP, identificatore dispositivo univoco, versione del software installata e così via) e altri dati del sistema. Queste informazioni vengono utilizzate dalle terze parti per individuare gli attributi tecnici del sistema e assicurarsi che sul sistema sia installata la versione più recente del software. Se non si desidera che il Software di terze parti raccolga tali informazioni tecniche o invii automaticamente gli aggiornamenti della versione, è necessario disinstallare il software prima di stabilire la connessione a Internet.
9. **ESCLUSIONI DI GARANZIA.** NEI LIMITI MASSIMI CONSENTITI DALLA LEGGE APPLICABILE, HP E I SUOI FORNITORI SONO TENUTI A FORNIRE IL PRODOTTO SOFTWARE "COSÌ COM'È" E CON TUTTI I RELATIVI DIFETTI, ESCLUDENDO PERTANTO QUALSIASI ALTRA GARANZIA, RESPONSABILITÀ E CONDIZIONE ESPLICITA, IMPLICITA O LEGALE, INCLUSE, A TITOLO ESEMPLIFICATIVO, LE GARANZIE: (i) DI TITOLO E NON VIOLAZIONE; (ii) DI COMMERCIALIZZABILITÀ; (iii) IDONEITÀ PER UNO SCOPO SPECIFICO (iv) CHE IL PRODOTTO SOFTWARE FUNZIONERÀ ANCHE CON MATERIALI DI CONSUMO O ACCESSORI NON-HP; E (v) DI ASSENZA DI VIRUS IN RELAZIONE AL PRODOTTO SOFTWARE. Alcuni stati/giurisdizioni non consentono esclusioni delle garanzie implicite né restrizioni alla durata delle garanzie implicite, pertanto la suddetta esclusione di responsabilità potrebbe non applicarsi all'utente nella sua interezza.



- 10. LIMITAZIONE DELLA RESPONSABILITÀ.** Secondo quanto stabilito dalle leggi della Repubblica Popolare Cinese, indipendentemente dall'entità del danno subito dall'utente, l'intera responsabilità di HP e dei suoi fornitori in base al presente EULA e l'unico indennizzo riconoscibile all'utente saranno limitati al maggiore degli importi effettivamente corrisposto separatamente dall'utente per il Prodotto software oppure 5,00 dollari statunitensi. NEI LIMITI MASSIMI CONSENTITI DALLA LEGGE APPLICABILE, HP O I SUOI FORNITORI NON SARANNO IN ALCUN CASO RITENUTI RESPONSABILI DI EVENTUALI DANNI SPECIALI, ACCIDENTALI, INDIRECTI O CONSEQUENZIALI (INCLUSI, A TITOLO ESEMPLIFICATIVO, DANNI PER PERDITA DI PROFITTO, DATI RISERVATI O ALTRE INFORMAZIONI, INTERRUZIONE DELL'ATTIVITÀ, LESIONI PERSONALI, PERDITA DI PRIVACY) DERIVANTI O CONNESSI IN ALCUN MODO ALL'USO O ALL'IMPOSSIBILITÀ DI UTILIZZARE IL PRODOTTO SOFTWARE O ALTRIMENTI CORRELATI ALLE DISPOSIZIONI DEL PRESENTE EULA, ANCHE SE HP O UN SUO FORNITORE FOSSE STATO INFORMATO DELLA POSSIBILITÀ DI TALI DANNI E ANCHE SE IL RIMEDIO NON AVESSE AVUTO ESITO POSITIVO. Alcuni stati/giurisdizioni non consentono esclusioni o limitazioni dei danni incidentali o consequenziali, pertanto la suddetta limitazione o esclusione potrebbe non essere valida.
- 11. CLIENTI DEL GOVERNO DEGLI STATI UNITI.** In conformità agli articoli FAR 12.211 e 12.212, il software commerciale per computer, la documentazione del software per computer e i dati tecnici per i prodotti commerciali sono concessi in licenza al governo degli Stati Uniti ai sensi della licenza commerciale standard HP.
- 12. CONFORMITÀ ALLE LEGGI SULL'ESPORTAZIONE.** L'utente deve attenersi a tutte le leggi e norme degli Stati Uniti e altri Paesi/regioni ("Leggi sull'esportazione") per garantire che il Prodotto software non sia (1) esportato, direttamente o indirettamente, violando le Leggi sull'esportazione o (2) utilizzato per qualsiasi scopo proibito dalle Leggi sull'esportazione, inclusa, tra le altre, la proliferazione di armi nucleari, chimiche o biologiche.
- 13. CAPACITÀ E AUTORITÀ PER STIPULARE UN CONTRATTO.** L'utente dichiara di avere la maggior età stabilita nel proprio stato di residenza e, se applicabile, di essere autorizzato dal proprio datore di lavoro a inserirsi nel presente contratto.
- 14. LEGGE APPLICABILE.** Il presente EULA è governato da leggi del Paese in cui l'apparecchiatura è stata acquistata.
- 15. CONTRATTO COMPLETO.** Il presente EULA (inclusa qualsiasi aggiunta o emendamento incluso con il Prodotto HP) rappresenta il contratto completo tra l'utente e HP sul Prodotto software e sostituisce tutte le comunicazioni orali o scritte precedenti o contemporanee, le proposte o le dichiarazioni relative al Prodotto software o qualsiasi altro aspetto del presente EULA. Nella misura in cui i termini di qualsiasi norma o programma HP per i servizi di assistenza siano in conflitto con i termini del presente EULA, questi ultimi hanno la priorità.
- 16. DIRITTI DEI CONSUMATORI.** I consumatori in alcuni paesi, stati o territori possono beneficiare, ai sensi delle normative sulla protezione dei consumatori, di alcuni diritti e rimedi legali che vietano l'esclusione o la limitazione della responsabilità di HP. Se il Software è stato acquistato in qualità di consumatore ai sensi della normativa sulla protezione dei consumatori vigente nel proprio paese, stato o territorio, le disposizioni del presente Contratto (comprese esclusioni di garanzia, limitazioni ed esclusioni di responsabilità) devono essere lette ai sensi della normativa vigente e sono considerate valide solo nella misura massima consentita da tale normativa.

**Clienti australiani:** Se il Software è stato acquistato in qualità di consumatore ai sensi della normativa "Australian Consumer Law" presente nella legge Australian Competition and Consumer Act 2010 (Cth), nonostante qualsiasi altra disposizione del presente Contratto:

- a.** il Software viene fornito con garanzie che non possono essere escluse ai sensi della Australian Consumer Law, compresa la garanzia che i beni saranno di qualità accettabile e i servizi saranno forniti con la debita cura e competenza. L'utente ha diritto alla sostituzione o al rimborso in caso di grave difetto e al risarcimento per eventuali altre perdite o danni ragionevolmente prevedibili. L'utente ha inoltre diritto alla riparazione o sostituzione del Software nel caso in cui la qualità non sia accettabile e il guasto non sia di elevata gravità.

- b. nulla di quanto contenuto nel presente Contratto esclude, limita o modifica qualsiasi diritto o rimedio, garanzia o altro termine o condizione implicito o imposto dalla Australian Consumer Law che non possa essere legittimamente escluso o limitato; e
- c. i vantaggi offerti dalle garanzie esplicite nel presente Contratto vanno ad aggiungersi agli altri diritti e rimedi messi a disposizione dell'utente dalla Australian Consumer Law. I diritti dell'utente ai sensi della Australian Consumer Law prevalgono nella misura in cui sono in contrasto con eventuali limitazioni presenti nella garanzia esplicita.

Il Software potrebbe essere in grado di conservare i dati generati dall'utente. Con la presente HP informa l'utente che, qualora HP ripari il Software, tale riparazione potrebbe comportare la perdita di tali dati. Nella misura massima consentita dalla legge, le limitazioni e le esclusioni di responsabilità di HP nel presente Contratto si applicano nei confronti di qualsiasi perdita di dati di tal genere.

L'utente che ritiene di aver diritto a qualsiasi tipo di garanzia in virtù del presente accordo o di uno qualsiasi dei rimedi sopra riportati è invitato a contattare HP:

HP PPS Australia Pty Ltd

Rhodes Corporate Park, Building F, Level 5

1 Homebush Bay Drive

Rhodes, NSW 2138

Australia

Per avviare una richiesta di assistenza o di garanzia, chiamare il numero 13 10 47 (dall'Australia) o +61 2 8278 1039 (dall'estero), oppure visitare [www8.hp.com/au/en/contact-hp/phone-assist.html](http://www8.hp.com/au/en/contact-hp/phone-assist.html) per l'elenco più aggiornato dei numeri di telefono dell'assistenza.

Se l'utente è un consumatore ai sensi della Australian Consumer Law e sta acquistando Software o servizi di garanzia e assistenza per il Software che normalmente non sono acquistati per l'uso o il consumo personale, domestico o familiare, nonostante qualsiasi altra disposizione del presente Contratto, HP limita la sua responsabilità per il mancato rispetto di una garanzia per il consumatore come indicato di seguito:

- a. fornitura di servizi di garanzia o di supporto per il Software: a uno o più dei seguenti: nuova fornitura dei servizi o pagamento dei costi necessari per ottenere nuovamente la fornitura dei servizi;
- b. fornitura del Software: a uno o più dei seguenti: sostituzione del Software o fornitura di software equivalente; riparazione del Software; pagamento dei costi per la sostituzione del Software o l'acquisizione di software equivalente; o pagamenti dei costi per la riparazione del Software; e
- c. altrimenti, nella misura massima consentita dalla legge.

**Clienti neozelandesi:** In Nuova Zelanda, il Software viene fornito con garanzie che non possono essere escluse ai sensi del Consumer Guarantees Act 1993. In Nuova Zelanda, una Consumer Transaction è una transazione con una persona che acquista prodotti per uso o consumo personale o domestico e non per scopi commerciali. I consumatori della Nuova Zelanda che acquistano beni per uso o consumo personale, domestico o familiare e non per finalità commerciali ("Consumatori della Nuova Zelanda") hanno diritto alla riparazione, alla sostituzione o al rimborso in caso di difetti e al risarcimento per altre perdite o danni ragionevolmente prevedibili. Un Consumatore della Nuova Zelanda (come sopra definito) può recuperare i costi di restituzione del prodotto al luogo di acquisto qualora sussista una violazione della normativa per la protezione dei consumatori della Nuova Zelanda; inoltre, qualora il costo di restituzione dei beni ad HP si riveli significativo per il Consumatore della Nuova Zelanda, HP provvederà al ritiro di tali beni a proprie spese. Laddove la fornitura di prodotti o servizi avvenga per finalità commerciali, l'utente accetta che il Consumer Guarantees Act 1993 non è applicabile e che tale inapplicabilità sia equa e ragionevole in virtù della natura e del valore della transazione.

Le informazioni contenute nel presente documento sono soggette a modifica senza preavviso. Tutti gli altri nomi di prodotti elencati nel presente documento sono marchi registrati delle rispettive società. Nella misura consentita dalla legge applicabile, le sole garanzie riconosciute da HP per i propri prodotti e servizi sono quelle espressamente indicate nei certificati di garanzia che accompagnano tali prodotti e servizi. Nessuna affermazione contenuta nel presente documento può costituire un'ulteriore garanzia. Nella misura consentita dalla legge applicabile, HP declina qualsiasi responsabilità per eventuali omissioni o errori tecnici o editoriali contenuti nel presente documento.

## Assistenza in garanzia CSR (Customer Self Repair)

I prodotti HP contengono numerosi componenti CSR (Customer Self Repair, componenti che possono essere riparati dall'utente) per ridurre i tempi di riparazione e consentire una maggiore flessibilità nella sostituzione dei componenti difettosi. Se, in fase di diagnosi, HP stabilisce che la riparazione può essere eseguita tramite l'uso di un componente CSR, questo componente viene spedito direttamente al cliente per eseguire la sostituzione. I componenti CSR appartengono a due categorie: 1) Componenti per i quali la riparazione da parte del cliente è obbligatoria. Se ci si rivolge a HP per la sostituzione di questi componenti, le spese di trasporto e manodopera verranno addebitate al cliente. 2) Componenti per i quali la riparazione da parte del cliente è facoltativa. Si tratta di componenti che possono anche essere riparati direttamente dal cliente. Se ci si rivolge a HP per la sostituzione di questi componenti, l'operazione viene effettuata senza addebitare le spese al cliente, in base alla formula di assistenza in garanzia valida per il prodotto.

A seconda della disponibilità dei componenti CSR o dell'area geografica di appartenenza, la consegna è prevista per il giorno lavorativo successivo. A seconda dell'area geografica di appartenenza, è inoltre disponibile la consegna nello stesso giorno o entro quattro ore dietro addebito di un costo extra. Se si necessita di assistenza telefonica da parte di un tecnico esperto, è possibile rivolgersi al centro di assistenza tecnica HP. Nel materiale abbinato ai componenti CSR sostitutivi inviati sono presenti istruzioni relative all'eventuale necessità di restituire i componenti difettosi a HP. Nei casi in cui i componenti sostituiti debbano essere resi ad HP, la spedizione dovrà essere effettuata entro un determinato periodo, solitamente entro cinque (5) giorni lavorativi. I componenti difettosi devono essere restituiti con la relativa documentazione nella confezione fornita. La mancata restituzione del componente difettoso a HP potrà comportare l'addebito del costo del componente sostitutivo. In presenza di un CSR, i costi di spedizione e di restituzione dei componenti e la scelta del corriere o del vettore sono a carico di HP.

## Assistenza clienti

In questo argomento sono descritte le posizioni da cui il cliente può ottenere assistenza.

**Tabella B-3 Opzioni di assistenza ai clienti e riferimenti**

Opzione di supporto	Riferimento
Assistenza telefonica per il proprio paese/regione	I numeri di telefono dei paesi/aree geografiche sono disponibili nel volantino fornito insieme al prodotto o all'indirizzo <a href="http://www.hp.com/support">www.hp.com/support</a>
Annotare e tenere a portata di mano informazioni quali nome del prodotto, numero di serie, data di acquisto e descrizione del problema.	
È possibile ricevere assistenza tramite internet 24 ore su 24, nonché scaricare utilities software e driver	<a href="http://www.hp.com/support">www.hp.com/support</a>
Ordine di accordi di assistenza o di manutenzione HP aggiuntivi	<a href="http://www.hp.com/go/carepack">www.hp.com/go/carepack</a>
Per registrare il prodotto	<a href="http://www.register.hp.com">www.register.hp.com</a>

---

# C Programma di sostenibilità ambientale dei prodotti

## Tutela dell'ambiente

HP è da sempre impegnata nella realizzazione di prodotti di qualità nel rispetto dei principi della salvaguardia dell'ambiente. Questo prodotto è stato progettato con diversi attributi per ridurre al minimo l'impatto sull'ambiente.

## Emissione di ozono

Le emissioni nell'aria di ozono per questo prodotto sono state misurate secondo un protocollo\* standardizzato e quando tali dati sulle emissioni sono applicati a un "prevedibile scenario di largo uso del modello di ufficio"', HP è in grado di determinare che non è presente una quantità apprezzabile di ozono generata durante la stampa che ecceda i livelli o gli standard e le linee guida attuali sulla qualità dell'aria in interni.

\* Metodo di test per la determinazione delle emissioni da periferiche di stampa relativo alla concessione dell'etichetta ambientale per periferiche da ufficio con funzioni di stampa; DE-UZ 205 - BAM gennaio 2018

\*\* Basato sulla concentrazione di ozono stampando due ore al giorno in una stanza di 30,6 metri cubici con un tasso di ventilazione di 0,68 cambi d'aria per ora con materiali di consumo HP

## Consumo energetico

Le modalità pronta, pausa e spenta consentono di ridurre notevolmente il consumo di energia, grazie a un utilizzo più attento delle risorse naturali che non comporta la riduzione delle prestazioni elevate del prodotto. I dispositivi di imaging e stampa HP contrassegnati dal logo ENERGY STAR® sono conformi alle specifiche ENERGY STAR per i dispositivi di imaging stabilite dall'ente statunitense per la tutela dell'ambiente. I prodotti di imaging conformi alle specifiche ENERGY STAR sono riconoscibili grazie alla presenza del seguente logo:



Ulteriori informazioni sui modelli dei prodotti di imaging conformi alle specifiche ENERGY STAR sono disponibili all'indirizzo:

[www.hp.com/go/energystar](http://www.hp.com/go/energystar)

## Consumo di toner

La funzione EconoMode consente di utilizzare una quantità di toner ridotta, prolungando in questo modo la durata della cartuccia. HP consiglia di non utilizzare sempre la funzione EconoMode. Se si utilizza continuamente la modalità EconoMode, le parti meccaniche della cartuccia di stampa potrebbero usurarsi prima dell'esaurimento

del toner. Se la qualità di stampa risulta ridotta e non più accettabile, si consiglia di sostituire la cartuccia di stampa.

## Uso della carta

Le funzioni di stampa fronte/retro (manuale o automatica) e la funzione di stampa N-up (più pagine stampate su un'unica pagina) possono ridurre l'uso della carta e il conseguente fabbisogno di risorse naturali.

## Componenti in plastica

I componenti in plastica di peso superiore a 25 grammi sono contrassegnati secondo gli standard internazionali per facilitarne l'identificazione e il riciclaggio quando il prodotto viene smaltito.

## Materiali di consumo per stampanti HP LaserJet

I materiali di consumo HP originali sono stati progettati nel rispetto dell'ambiente. HP rende semplice la conservazione di risorse e carta durante la stampa. E quando è il momento, il riciclo è semplice e gratuito.<sup>1</sup>

Tutte le cartucce HP restituite al programma HP Planet Partners sono trattate in un processo di riciclo in più fasi dove i materiali vengono separati e raffinati per essere utilizzati come materia prima in nuove cartucce originali HP e in prodotti di uso quotidiano. Nessuna cartuccia HP originale restituita tramite il programma HP Planet Partners viene inviata in discarica e HP non ricarica o rivende mai le cartucce originali HP.

**Per partecipare al programma di riciclaggio e restituzione HP Planet Partners, visitare il sito Web [www.hp.com/hprecycle](http://www.hp.com/hprecycle). Per informazioni sulla modalità di restituzione dei materiali di consumo della stampante HP, selezionare il paese/regione di provenienza. In tutte le nuove confezioni di cartucce di stampa HP LaserJet sono incluse informazioni e istruzioni multilingue sul programma.**

<sup>1</sup> La disponibilità del programma è soggetta a variazione. Per ulteriori informazioni, visitare il sito Web all'indirizzo: [www.hp.com/hprecycle](http://www.hp.com/hprecycle).

## Carta

Questo prodotto è in grado di utilizzare carta riciclata e carta leggera (EcoFFICIENT™), qualora sia conforme alle linee guida delineate nella *Guida dei supporti della famiglia di stampanti HP LaserJet*. Questo prodotto supporta l'uso di carta riciclata e carta leggera (EcoFFICIENT™) ai sensi della norma EN12281:2002.

## Limitazioni relative ai materiali

Questo prodotto HP non contiene mercurio aggiunto.

## Informazioni sulla batteria

Il prodotto potrebbe contenere una batteria:

- Ai polimeri di Litio (monofluoruro di carbonio) (tipo BR) o
- Al litio-diossido di manganese (tipo CR)

che richiede uno speciale trattamento al momento dello smaltimento.

 **NOTA:** (Solo per il tipo CR ) Materiale perclorato - potrebbe richiedere un trattamento speciale. Visitare il sito Web [www.dtsc.ca.gov/hazardouswaste/perchlorate](http://www.dtsc.ca.gov/hazardouswaste/perchlorate).

Tabella C-1 Informazioni sulla batteria

Grammatura	Ubicazione	Rimovibile dall'utente
~ 3 g	Sulla scheda madre	No



## 廢電池請回收

Per informazioni sul riciclaggio, è possibile visitare [www.hp.com/recycle](http://www.hp.com/recycle) o contattare le autorità locali o l'organizzazione Electronics Industries Alliance: [www.eiae.org](http://www.eiae.org).

## Smaltimento delle apparecchiature da parte degli utenti (UE, Regno Unito e India)



Questo simbolo significa che il prodotto non può essere smaltito con i rifiuti urbani. È responsabilità dell'utente proteggere la salute e l'ambiente smaltendo le apparecchiature dismesse consegnandole al punto di raccolta designato per il riciclaggio dei rifiuti elettrici o elettronici. Per maggiori informazioni, contattare il servizio di smaltimento dei rifiuti urbani o accedere al sito Web: [www.hp.com/recycle](http://www.hp.com/recycle).

## Riciclo dell'hardware elettronico

HP incoraggia i propri clienti a riciclare l'hardware elettronico usato. Per ulteriori informazioni sui programmi di riciclaggio, visitare il sito Web: [www.hp.com/recycle](http://www.hp.com/recycle).

## Informazioni sul riciclaggio dell'hardware in Brasile



**Não descarte o  
produto eletrônico  
em lixo comum**

Este produto eletrônico e seus componentes não devem ser descartados no lixo comum, pois embora estejam em conformidade com padrões mundiais de restrição a substâncias nocivas, podem conter, ainda que em quantidades mínimas, substâncias impactantes ao meio ambiente. Ao final da vida útil deste produto, o usuário deverá entregá-lo à HP. A não observância dessa orientação sujeitará o infrator às sanções previstas em lei.

Após o uso, as pilhas e/ou baterias dos produtos HP deverão ser entregues ao estabelecimento comercial ou rede de assistência técnica autorizada pela HP.

Para maiores informações, inclusive sobre os pontos de recebimento, acesse:

[www.hp.com.br/reciclar](http://www.hp.com.br/reciclar)

## Sostanze chimiche

HP si impegna a fornire ai propri clienti informazioni sulle sostanze chimiche contenute nei propri prodotti nella misura necessaria a soddisfare i requisiti legali, ad esempio REACH (normativa CE N. 1907/2006 del Parlamento Europeo e del Consiglio). Un rapporto delle informazioni chimiche per questo prodotto è disponibile all'indirizzo: [www.hp.com/go/reach](http://www.hp.com/go/reach).

## Dati di alimentazione del prodotto ai sensi del regolamento della Commissione dell'Unione europea 1275/2008 e i requisiti previsti dalle legge del Regno Unito

Per i dati relativi all'alimentazione del prodotto, compreso il consumo elettrico del prodotto in standby in rete in caso di connessione di tutte le porte cablate e attivazione di tutte le porte di rete wireless, fare riferimento alla sezione P14 "Informazioni aggiuntive" della Dichiarazione ECO IT del prodotto all'indirizzo [www.hp.com/hpinfo/globalcitizenship/environment/productdata/itecodesktop-pc.html](http://www.hp.com/hpinfo/globalcitizenship/environment/productdata/itecodesktop-pc.html).

## Informazioni utente per etichetta ecologica SEPA (Cina)

中国环境标识认证产品用户说明

噪声大于 63.0 dB(A)的办公设备不宜放置于办公室内, 请在独立的隔离区域使用。

如需长时间使用本产品或打印大量文件, 请确保在通风良好的房间内使用。

如您需要确认本产品处于零能耗状态, 请按下电源关闭按钮, 并将插头从电源插座断开。

您可以使用再生纸, 以减少资源耗费。

## La direttiva sull'implementazione dell'etichetta energetica per la Cina per stampante, fax e copiatrice

依据“复印机、打印机和传真机能源效率标识实施规则”，本打印机具有中国能效标签。根据“复印机、打印机和传真机能效限定值及能效等级”（“GB21521”）决定并计算得出该标签上所示的能效等级和 TEC（典型能耗）值。

### 1. 能效等级

能效等级分为三个等级，等级 1 级能效最高。根据产品类型和打印速度标准决定能效限定值。

### 2. 能效信息

#### 2.1 LaserJet 打印机和高性能喷墨打印机

- 典型能耗

典型能耗是正常运行 GB21521 测试方法中指定的时间后的耗电量。此数据表示为每周千瓦时 (kWh)。

标签上所示的能效数字按涵盖根据“复印机、打印机和传真机能源效率标识实施规则”选择的登记装置中所有配置的代表性配置测定而得。因此，本特定产品型号的实际能耗可能与标签上所示的数据不同。

有关规格的详细信息，请参阅 GB21521 标准的当前版本。

## Restrizioni relative alla dichiarazione di sostanze nocive (India)

This product, as well as its related consumables and spares, complies with the reduction in hazardous substances provisions of the "India E-waste Rule 2016." It does not contain lead, mercury, hexavalent chromium, polybrominated biphenyls or polybrominated diphenyl ethers in concentrations exceeding 0.1 weight % and 0.01 weight % for cadmium, except where allowed pursuant to the exemptions set in Schedule 2 of the Rule.

## RAEE (Turchia)

Türkiye Cumhuriyeti: AEEE Yönetmeliğine Uygundur

## Restrizioni relative alla dichiarazione di sostanze nocive (Ucraina)

Обладнання відповідає вимогам Технічного регламенту щодо обмеження використання деяких небезпечних речовин в електричному та електронному обладнанні, затвердженого постановою Кабінету Міністрів України від 3 грудня 2008 № 1057

## Material Safety Data Sheet (MSDS, scheda di sicurezza)

Le schede tecniche di sicurezza relative ai materiali di consumo contenenti sostanze chimiche (ad esempio, il toner) sono disponibili sul sito Web di HP all'indirizzo [www.hp.com/go/msds](http://www.hp.com/go/msds).

## EPEAT

Diversi prodotti HP sono progettati per soddisfare EPEAT. EPEAT è uno strumento di valutazione completo che consente di selezionare apparecchiature elettroniche in base alle relative caratteristiche ambientali. Per maggiori informazioni su EPEAT, vedere [www.epeat.net](http://www.epeat.net). Per informazioni sui prodotti HP registrati con EPEAT, vedere [www.hp.com/hpinfo/globalcitizenship/environment/pdf/epeat\\_printers.pdf](http://www.hp.com/hpinfo/globalcitizenship/environment/pdf/epeat_printers.pdf).



## Tabella delle sostanze (Taiwan)

### 限用物質含有情況標示聲明書

Declaration of the Presence Condition of the Restricted Substances Marking

若要存取產品的最新使用指南或手冊，請前往 <http://www.hp.com/support>。選取搜尋您的產品，然後依照畫面上的指示繼續執行。

To access the latest user guides or manuals for your product. Go to <http://www.support.hp.com>. Select **Find your product**, and then follow the on-screen instructions.

單元 Unit	限用物質及其化學符號 Restricted substances and its chemical symbols					
	鉛Lead (Pb)	汞Mercury (Hg)	鎘 Cadmium (Cd)	六價鉻 Hexavalent chromium (Cr <sup>+6</sup> )	多溴聯苯 Polybrominated biphenyls (PBB)	多溴二苯醚 Polybrominated diphenyl ethers (PBDE)
列印引擎 Print engine	—	○	○	○	○	○
控制面板 Control panel	—	○	○	○	○	○
塑膠外殼 Plastic housing parts	○	○	○	○	○	○
格式化組件 Formatter	—	○	○	○	○	○
<p>備考1. “超出0.1 wt %”及“超出0.01 wt %”係指限用物質之百分比含量超出百分比含量基準值。 Note 1 : “Exceeding 0.1 wt %” and “exceeding 0.01 wt %” indicate that the percentage content of the restricted substance exceeds the reference percentage value of presence condition.</p> <p>備考2. “○”係指該項限用物質之百分比含量未超出百分比含量基準值。 Note 2 : “○” indicates that the percentage content of the restricted substance does not exceed the percentage of reference value of presence.</p> <p>備考3. “—”係指該項限用物質為排除項目。 Note 3 : The “—” indicates that the restricted substance corresponds to the exemption.</p>						

## Tabella delle sostanze (Cina)

产品中有害物质或元素的名称及含量  
The Table of Hazardous Substances/Elements and their Content  
根据中国《电器电子产品有害物质限制使用管理办法》  
As required by China's Management Methods for Restricted Use of  
Hazardous Substances in Electrical and Electronic Products



部件名称 Part Name	有害物质 Hazardous Substances					
	铅 Lead (Pb)	汞 Mercury (Hg)	镉 Cadmium (Cd)	六价铬 Hexavalent Chromium (Cr(VI))	多溴联苯 Polybrominated biphenyls (PBB)	多溴二苯醚 Polybrominated diphenyl ethers (PBDE)
打印引擎	X	○	○	○	○	○
控制面板	X	○	○	○	○	○
塑料外壳	○	○	○	○	○	○
格式化板组件	X	○	○	○	○	○
碳粉盒	X	○	○	○	○	○

CHRLI-PK5F-02

表格依据SJ/T 11364 的规定编制。

This form has been prepared in compliance with the provisions of SJ/T 11364.

○: 表示该有害物质在该部件所有均质材料中的含量均在GB/T 26572 规定的限量要求以下。

O: Indicates that the content of said hazardous substance in all of the homogenous materials in the component is within the limits required by GB/T 26572.

X: 表示该有害物质至少在该部件的某一均质材料中的含量超出GB/T 26572 规定的限量要求。

X: Indicates that the content of said hazardous substance exceeds the limits required by GB/T 26572 in at least one homogenous material in the component.

此表中所有名称中含“X”的部件均符合中国 RoHS达标管理目录限用物质应用例外清单的豁免。

All parts named in this table with an "X" are in compliance with the China RoHS "List of Exceptions to RoHS Compliance Management Catalog (or China RoHS Exemptions)".

此表中所有名称中含“X”的部件均符合欧盟 RoHS 立法。

All parts named in this table with an "X" are in compliance with the European Union's RoHS Legislation.

注: 环保使用期限的参考标识取决于产品正常工作的温度和湿度等条件

Note: The referenced Environmental Protection Use Period Marking was determined according to normal operating use conditions of the product such as temperature and humidity.

## Per ulteriori informazioni

Per ottenere informazioni sui seguenti argomenti relativi alla tutela ambientale:

- Profilo ambientale per il presente prodotto e numerosi prodotti HP correlati
- Impegno HP in materia di rispetto dell'ambiente
- Sistema di gestione dell'ambiente di HP
- Programma di riciclaggio e restituzione di prodotti HP vuoti o esauriti
- Schede sulla sicurezza (MSDS)

Visitare il sito Web [www.hp.com/go/environment](http://www.hp.com/go/environment).

Inoltre, visitare il sito Web [www.hp.com/recycle](http://www.hp.com/recycle).

---

# D Informazioni sulle normative

## Dichiarazioni di conformità alle norme

### Numeri identificativi del modello normativo

Ai fini dell'identificazione normativa, al prodotto è assegnato un numero di modello normativo. I numeri di modello normativo non devono essere confusi con il nome commerciale o con il numero di prodotto.

**Tabella D-1 Numeri identificativi del modello normativo**

Codice del modello	Numero di modello normativo
HP LaserJet M111a	SHNGC-1700-00
HP LaserJet M110w, HP LaserJet M111w	SHNGC-1700-01

### Normative FCC

Questo apparecchio è stato testato ed è risultato conforme ai limiti stabiliti per i dispositivi digitali di Classe B, in conformità con la parte 15 delle Norme FCC. Tali limiti sono stati specificati per fornire una ragionevole protezione dalle interferenze dannose in installazioni residenziali. Questa apparecchiatura genera, utilizza e può irradiare energia a radiofrequenza e, se non è installata e utilizzata in conformità con le istruzioni, può provocare interferenze dannose alle radiocomunicazioni. Tuttavia, non vi è alcuna garanzia che una particolare installazione non provochi interferenza. In caso di interferenze dannose alla ricezione radio o televisiva causate da questa apparecchiatura, che possono essere determinate spegnendo e riaccendendo l'apparecchiatura stessa, provare a risolvere il problema adottando una o più delle seguenti misure:

- Orientare diversamente o spostare l'antenna ricevente.
- Allontanare l'apparecchiatura dal ricevitore.
- Collegare l'apparecchiatura a una presa su un circuito diverso da quello in cui si trova il ricevitore.
- In caso di necessità, consultare il rivenditore o un tecnico radio/TV specializzato.

---

 **NOTA:** Eventuali cambiamenti o modifiche apportati alla stampante non espressamente approvati da HP potrebbero invalidare l'autorizzazione all'utilizzo dell'apparecchio.

Per garantire la conformità ai limiti di Classe B della Parte 15 delle normative FCC, è necessario utilizzare un cavo di interfaccia schermato.

---

## Nota di conformità normativa per l'Unione europea e il Regno Unito



I prodotti recanti il marchio CE e UKCA sono conformi, a seconda dei casi, a una o più delle seguenti direttive UE e/o strumenti legislativi equivalenti del Regno Unito: Direttiva sulla bassa tensione 2014/35/UE, direttiva EMC 2014/30/UE, direttiva Eco Design 2009/125/EC, RED 2014/53/UE, direttiva RoHS 2011/65/UE.

La conformità a queste direttive viene valutata utilizzando gli standard armonizzati europei applicabili. La dichiarazione di conformità per la Comunità europea e il Regno Unito può essere consultata sul seguente sito Web: [www.hp.com/go/certificates](http://www.hp.com/go/certificates) (cercare il nome del modello del prodotto o il numero di modello normativo (RMN), riportato sull'etichetta della normativa).

Il contatto in materia legale è il seguente: E-mail [techregshelp@hp.com](mailto:techregshelp@hp.com)

Nell'UE, il contatto in materia legale è il seguente:

HP Deutschland GmbH, HP HQ-TRE, 71025 Boeblingen, Germania

Nel Regno Unito, il contatto in materia legale è il seguente:

HP Inc UK Ltd, Regulatory Enquiries, Earley West, 300 Thames Valley Park Drive, Reading, RG6 1PT

## Canada - Dichiarazione di conformità Industry Canada ICES-003

CAN ICES-003(B)/NMB-003(B)

## Dichiarazione VCCI per il Giappone

VCCI 32-1 規定適合の場合

この装置は、クラスB機器です。この装置は、住宅環境で使用することを目的としていますが、この装置がラジオやテレビジョン受信機に近接して使用されると、受信障害を引き起こすことがあります。

取扱説明書に従って正しい取り扱いをして下さい。

**VCCI - B**

## Dichiarazione EMC per la Corea

B급 기기  
(가정용 방송통신기자재)

이 기기는 가정용(B급) 전자파적합기기로서 주로 가정에서 사용하는 것을 목적으로 하며, 모든 지역에서 사용할 수 있습니다.

## Istruzioni relative al cavo di alimentazione

accertarsi che la fonte di alimentazione sia adeguata alla tensione del prodotto specificata sulla relativa etichetta. Il prodotto utilizza 110-127 Vca oppure 220-240 Vca e 50/60 Hz.

Collegare il cavo di alimentazione del prodotto a una presa CA con messa a terra.

---

**⚠ ATTENZIONE:** Per evitare di danneggiare il prodotto, utilizzare solo il cavo di alimentazione fornito in dotazione.

---

## Avviso sul cavo di alimentazione per gli utenti in Giappone

製品には、同梱された電源コードをお使い下さい。

同梱された電源コードは、他の製品では使用出来ません。

## Sicurezza del laser

Il Center for Devices and Radiological Health (CDRH) della U.S. Food and Drug Administration ha introdotto alcune norme per i prodotti laser fabbricati a partire dal 1° agosto 1976. La conformità è obbligatoria per i prodotti commercializzati negli Stati Uniti. Il dispositivo è certificato come prodotto laser di "classe 1" in conformità allo standard Radiation Performance dell'U.S. Department of Health and Human Services (DHHS) e alla legge Radiation Control for Health and Safety Act del 1968. Poiché le radiazioni emesse nel dispositivo sono trattentate completamente all'interno degli alloggiamenti di protezione e delle coperture esterne, il fascio laser non può fuoriuscire durante alcuna fase delle normali operazioni effettuate da un utente.

---

**⚠ AVVERTENZA!** L'utilizzo di comandi, regolazioni e procedure che differiscono dalle indicazioni riportate nella presente guida per l'utente possono causare l'esposizione a radiazioni pericolose.

---

Per altre questioni normative relative agli Stati Uniti e al Canada, rivolgersi a:

HP Inc.

1501 Page Mill Rd, Palo Alto, CA 94304, USA

Contatto e-mail: [techregshelp@hp.com](mailto:techregshelp@hp.com) o contatto telefonico: +1 (650) 857-1501

## Dichiarazione relativa ai laser per la Finlandia

### Luokan 1 laserlaite

HP LaserJet M110we, M110w, M111a, M111w, laserkirjoitin on käyttäjän kannalta turvallinen luokan 1 laserlaite. Normaalisessa käytössä kirjoittimen suojakotelointi estää lasersäteen pääsyn laitteen ulkopuolelle. Laitteen turvallisuusluokka on määritetty standardin EN 60825-1 (2014) mukaisesti.

### VAROITUS!

Laitteen käyttäminen muulla kuin käyttöohjeessa mainitulla tavalla saattaa altistaa käyttäjän turvallisuusluokan 1 ylittävälle näkymättömälle lasersäteilylle.

### VARNING!

Om apparaten används på annat sätt än i bruksanvisning specificerats, kan användaren utsättas för osynlig laserstrålning, som överskrider gränsen för laserklass 1.

### HUOLTO

HP LaserJet M110we, M110w, M111a, M111w - kirjoittimen sisällä ei ole käyttäjän huollettavissa olevia kohteita. Laitteen saa avata ja huoltaa ainoastaan sen huoltamiseen koulutettu henkilö. Tällaiseksi huoltotoimenpiteeksi ei katsota väriainekasetin vaihtamista, paperiradan puhdistusta tai muita käyttäjän käsikirjassa lueteltuja, käyttäjän tehtäväksi tarkoitettuja ylläpitotoimia, jotka voidaan suorittaa ilman erikoistyökaluja.

### VARO!

Mikäli kirjoittimen suojakotelo avataan, olet alttiina näkymättömälle lasersäteilylle laitteen ollessa toiminnassa. Älä katso säteeseen.

**WARNING!**

Om laserprinterns skyddshölje öppnas då apparaten är i funktion, utsätts användaren för osynlig laserstrålning. Betrakta ej strålen.

Tiedot laitteessa käytettävän laserdiodin säteilyominaisuuksista: Aallonpituus 775-795 nm Teho 5 m W Luokan 3B laser.

## Dichiarazioni per i paesi/le regioni nordici (Danimarca, Finlandia, Norvegia, Svezia)

**Danimarca:**

Apparatets stikprop skal tilsattes en stikkontakt med jord, som giver forbindelse til stikproppens jord.

**Finlandia:**

Laitte on liitettävä suojakoskettimilla varustettuun pistorasiaan.

**Norvegia:**

Apparatet må tilkoples jordet stikkontakt.

**Svezia:**

Apparaten skall anslutas till jordat uttag.

## Dichiarazione GS (Germania)

Das Gerät ist nicht für die Benutzung im unmittelbaren Gesichtsfeld am Bildschirmarbeitsplatz vorgesehen. Um störende Reflexionen am Bildschirmarbeitsplatz zu vermeiden, darf dieses Produkt nicht im unmittelbaren Gesichtsfeld platziert werden.

Das Gerät ist kein Bildschirmarbeitsplatz gemäß BildscharbV. Bei ungünstigen Lichtverhältnissen (z. B. direkte Sonneneinstrahlung) kann es zu Reflexionen auf dem Display und damit zu Einschränkungen der Lesbarkeit der dargestellten Zeichen kommen.

Die Bildarstellung dieses Gerätes ist nicht für verlängerte Bildschirmtätigkeiten geeignet.



### **Өндіруші және өндіру мерзімі**

HP Inc. Мекенжайы: 1501 Page Mill Road, Palo Alto, California 94304, U.S.

Өнімнің жасалу мерзімін табу үшін өнімнің қызмет көрсету жапсырмасындағы 10 таңбадан тұратын сериялық нөмірін қараңыз.

4-ші, 5-ші және 6-шы сандар өнімнің жасалған жылы мен аптасын көрсетеді. 4-ші сан жылын көрсетеді, мысалы «3» саны «2013» дегенді білдіреді.

5-ші және 6-шы сандары берілген жылдың қай аптасында жасалғанын көрсетеді, мысалы, «12» саны «12-ші» апта дегенді білдіреді.

### **Жергілікті өкілдіктері:**

**Ресей:** 000 "ЭйчПи Инк",

Ресей Федерациясы, 125171, Мәскеу, Ленинград шоссесі, 16А блок 3,  
Телефон/факс: +7 495 797 35 00 / +7 499 92132 50

**Қазақстан:** "ЭйчПи Глобал Трэйдинг Би.Ви." компаниясының Қазақстандағы филиалы, Қазақстан Республикасы, 050040, Алматы к., Бостандық ауданы, Әл-Фараби даңғылы, 77/7,  
Телефон/факс: +7 727 355 35 52



### **Производитель и дата производства**

HP Inc. Адрес: 1501 Page Mill Road, Palo Alto, California 94304, U.S.

Дата производства зашифрована в 10-значном серийном номере, расположенном на наклейке со служебной информацией изделия.

4-я, 5-я и 6-я цифры обозначают год и неделю производства. 4-я цифра обозначает год, например, «3» обозначает, что изделие произведено в «2013» году.

5-я и 6-я цифры обозначают номер недели в году производства, например, «12» обозначает «12-ю» неделю.

### **Местные представители:**

**Россия:** 000 "ЭйчПи Инк",

Российская Федерация, 125171, г. Москва, Ленинградское шоссе, 16А, стр.3,  
Телефон/факс: +7 495 797 35 00 / +7 499 92132 50

**Казахстан:** Филиал компании "ЭйчПи Глобал Трэйдинг Би.Ви.", Республика Казахстан, 050040, г. Алматы, Бостандыкский район, проспект Аль-Фараби, 77/7, Телефон/факс: + 7 727 355 35 52



# Dichiarazioni wireless

## Dichiarazione di conformità FCC-USA

### Exposure to radio frequency radiation

- ⚠ ATTENZIONE:** The radiated output power of this device is far below the FCC radio frequency exposure limits. Nevertheless, the device shall be used in such a manner that the potential for human contact during normal operation is minimized.

In order to avoid the possibility of exceeding the FCC radio frequency exposure limits, human proximity to the antenna shall not be less than during normal operation.

This device complies with Part 15 of FCC Rules. Operation is subject to the following two conditions: (1) this device may not cause interference, and (2) this device must accept any interference, including interference that may cause undesired operation of the device.

- ⚠ ATTENZIONE:** Based on Section 15.21 of the FCC rules, changes of modifications to the operation of this product without the express approval by HP may invalidate its authorized use.

## Dichiarazione per l'Australia

This device incorporates a radio-transmitting (wireless) device. For protection against radio transmission exposure, it is recommended that this device be operated no less than 20 cm from the head, neck, or body.

## Bielorussia

В соответствии с Постановлением Совета Министров Республики Беларусь от 24 мая 2017 года № 383 (об описании и порядке применения знака соответствия к техническому регламенту Республики Беларусь) продукция, требующая подтверждения соответствия техническому регламенту Республики Беларусь, размещенная на рынке Республики Беларусь, должна быть маркирована знаком соответствия TP BY.



## Avviso ANATEL per il Brasile

Este equipamento não tem direito à proteção contra interferência prejudicial e não pode causar interferência em sistemas devidamente autorizados.

Para maiores informações consulte o site da ANATEL – [www.anatel.gov.br](http://www.anatel.gov.br)

## Dichiarazioni per il Canada

**For Indoor Use.** This digital apparatus does not exceed the Class B limits for radio noise emissions from digital apparatus as set out in the radio interference regulations of the Canadian Department of Communications. The internal wireless radio complies with RSS 210 of Industry Canada.

**Pour l'usage d'intérieur.** Le présent appareil numérique n'émet pas de bruits radioélectriques dépassant les limites applicables aux appareils numériques de Classe B prescrites dans le règlement sur le brouillage radioélectrique édicté par le Ministère des Communications du Canada. Le composant RF interne est conforme à la norme CNR-210 d'Industrie Canada.

## Dichiarazione wireless CMIT - Cina

中国无线电发射设备通告

型号核准代码显示在产品本体的铭牌上。

## Esposizione alla radiazione di radiofrequenze (Canada)

**⚠ AVVERTENZA!** Exposure to Radio Frequency Radiation The radiated output power of this device is below the Industry Canada radio frequency exposure limits. Nevertheless, the device should be used in such a manner that the potential for human contact is minimized during normal operation.

To avoid the possibility of exceeding the Industry Canada radio frequency exposure limits, human proximity to the antennas should not be less than .

**AVERTISSEMENT!** Exposition aux émissions de fréquences radio. La puissance de sortie émise par ce périphérique est inférieure aux limites fixées par Industrie Canada en matière d'exposition aux fréquences radio. Néanmoins, les précautions d'utilisation du périphérique doivent être respectées afin de limiter tout risque de contact avec une personne.

## Avviso relativo alla normativa dell'Unione europea

Le funzioni di telecomunicazione di questo prodotto possono essere utilizzate in Europa nei seguenti paesi/regioni:

Austria, Belgio, Bulgaria, Cipro, Repubblica Ceca, Danimarca, Estonia, Finlandia, Francia, Germania, Grecia, Ungheria, Islanda, Irlanda, Italia, Lettonia, Liechtenstein, Lituania, Lussemburgo, Malta, Paesi Bassi, Norvegia, Polonia, Portogallo, Romania, Repubblica Slovacca, Slovenia, Spagna, Svezia, Svizzera e Regno Unito.

## Avviso per l'utilizzo in Giappone

この機器は技術基準適合証明又は工事設計認証を受けた無線設備を搭載しています。

## Avviso per l'utilizzo in Russia

Существуют определенные ограничения по использованию беспроводных сетей (стандарта 802.11 b/g) с рабочей частотой 2,4 ГГц: Данное оборудование может использоваться внутри помещений с использованием диапазона частот 2400-2483,5 МГц (каналы 1-13). При использовании внутри помещений максимальная эффективная изотропно-излучаемая мощность (ЭИИМ) должна составлять не более 100мВт.

## Avviso per l'utilizzo in Messico

Aviso para los usuarios de México

"La operación de este equipo está sujeta a las siguientes dos condiciones: (1) es posible que este equipo o dispositivo no cause interferencia perjudicial y (2) este equipo o dispositivo debe aceptar cualquier interferencia, incluyendo la que pueda causar su operación no deseada."

Para saber el modelo de la tarjeta inalámbrica utilizada, revise la etiqueta regulatoria de la impresora.

## Dichiarazione per Taiwan

取得審驗證明之低功率射頻器材，非經核准，公司、商號或使用者均不得擅自變更頻率、加大功率或變更原設計之特性及功能。低功率射頻器材之使用不得影響飛航安全及干擾合法通信；經發現有干擾現象時，應立即停用，並改善至無干擾時方得繼續使用。前述合法通信，指依電信管理法規定作業之無線電通信。低功率射頻器材須忍受合法通信或工業、科學及醫療用電波輻射性電機設備之干擾。

## Dichiarazione wireless per la Thailandia

เครื่องวิทยุคมนาคมนี้มีระดับ การแผ่คลื่นแม่เหล็กไฟฟ้าสอดคล้องตามมาตรฐานความปลอดภัย ต่อสุขภาพของมนุษย์จากการใช้เครื่องวิทยุคมนาคมที่คณะกรรมการกิจการโทรคมนาคมแห่งชาติประกาศกำหนด

This radio communication equipment has the electromagnetic field strength in compliance with the Safety Standard for the Use of Radio Communication Equipment on Human Health announced by the National Telecommunications Commission.

## Marchio per telecomunicazioni wireless del Vietnam per prodotti omologati di tipo ICTQC



## Stampante dotata di misure di sicurezza dinamica

Stampante predisposta per funzionare solo con cartucce con chip HP nuovo o riutilizzato. I chip HP riutilizzati abilitano il funzionamento di cartucce riutilizzate, rigenerate e ricaricate.

La stampante è dotata di misure di sicurezza dinamica che bloccano le cartucce con chip non HP. Il periodico rilascio di aggiornamenti firmware tramite Internet garantirà l'efficacia di tali misure di sicurezza bloccando eventuali cartucce con chip non HP in precedenza funzionanti.

Gli aggiornamenti possono, fra l'altro, migliorare, ottimizzare o estendere le caratteristiche e le funzionalità della stampante nonché proteggere il computer da minacce alla sicurezza. Tuttavia, tali aggiornamenti possono bloccare le cartucce con chip non HP, ivi incluse le cartucce attualmente funzionanti. A meno che tu non sia registrato ad alcuni programmi HP, come Instant Ink, o non utilizzi altri servizi che richiedono aggiornamenti automatici del firmware online, la maggior parte delle stampanti HP può essere configurata per ricevere gli aggiornamenti automaticamente oppure tramite notifica che consente di scegliere se eseguire o meno l'aggiornamento. Per ulteriori informazioni sulle misure di sicurezza dinamica e su come configurare gli aggiornamenti del firmware online, vai su [www.hp.com/learn/ds](http://www.hp.com/learn/ds).

# Indice analitico

- A**
  - abilitare o disabilitare Wi-Fi 20
  - accessori
    - numeri parte 29
    - ordinazioni 29
  - alimentazione
    - consumo 63
  - anticontraffazione, materiali di
    - consumo 65, 77
  - Assistenza
    - in linea 65
  - assistenza clienti
    - online 83
  - Assistenza clienti
    - in linea 65
  - Assistenza clienti HP 83
  - assistenza on-line 65
  - Assistenza tecnica
    - in linea 65
- B**
  - batterie incluse 85
  - Batterie incluse 84, 85
  - busta, caricamento 11
- C**
  - cambiare Wi-Fi stampante 20
  - carta
    - caricamento 10
    - scelta 49
  - carta, ordinazione 29
  - cartucce
    - Garanzia 65, 76
    - non HP 65, 77
    - riciclo 84, 85
  - Cartucce del toner
    - Vedere* Cartucce del toner
    - chip di memoria 65
    - Garanzia 65, 76
    - non HP 65, 77
    - riciclo 84
  - cartucce toner
    - chip di memoria 77
    - numeri parte 29
    - riciclo 85
  - Cartuccia del toner
    - impostazioni soglia minima 38
    - utilizzo quando in esaurimento 38
  - chip di memoria, cartucce del toner
    - descrizione 77
  - chip di memoria, cartuccia del toner
    - descrizione 65
  - collegamento all'alimentazione
    - individuazione 1
  - condizioni
    - specifiche 67
  - condizioni specifiche
    - condizioni specifiche per il paese 67
  - conformità eurasiatica 96
  - Conformità eurasiatica 92
  - coperchi, ubicazione 1
- D**
  - Da wireless a USB 9
  - di alimentazione
    - elettriche e di emissione acustica 63
    - requisiti di sistema 62
  - Dichiarazione EMC per la Corea 92
  - Dichiarazione EMI per Taiwan 92
  - Dichiarazione per la sicurezza dell'uso di laser per la Finlandia 92, 94
  - Dichiarazione VCCI per il Giappone 92, 93
  - dichiarazioni per la sicurezza 92, 94
  - dichiarazioni per la sicurezza dell'uso di prodotti laser 92, 94
  - dichiarazioni sulla sicurezza 94
  - dichiarazioni sulla sicurezza del laser 94
  - dimensioni, stampante 62
- E**
  - elenco di controllo
    - connettività wireless 56
  - eliminazione degli inceppamenti
    - posizioni 39
  - Embedded Web Server (EWS)
    - assegnazione di password 24
    - funzioni 21
  - etichetta
    - orientamento 12
    - etichetta del numero di serie individuazione 1
  - etichette
    - stampa su 12
  - etichette, caricamento 12
  - Explorer, versioni supportate
    - HP Embedded Web Server 21
- F**
  - fine vita, smaltimento 85
- G**
  - garanzia
    - licenza 78
    - prodotto 65
  - Garanzia
    - Cartucce del toner 65, 76
    - CSR (Customer Self Repair) 65, 83
    - licenza 65
    - prodotto 65
- H**
  - HP Customer Care 65
  - HP Device Toolbox, utilizzo 21
  - HP Embedded Web Server (EWS)
    - funzioni 21
  - HP EWS, utilizzo 21
  - HP Utility 26
  - HP Utility per Mac
    - Bonjour 26
    - funzioni 26
  - HP Utility, Mac 26
- I**
  - impostazioni
    - impostazioni predefinite, ripristino 37
  - impostazioni di risparmio energetico 25
  - impostazioni predefinite, ripristino 37
  - Impostazioni predefinite, ripristino 37
  - inceppamenti
    - posizioni 39

- vassoio di raccolta, rimozione della carta inceppata 44
- vassoio, rimozione 41
- inceppamenti carta
  - Vedere* inceppamenti
- installare HP Smart, HP Smart 4
- interferenze rete wireless 60
- Internet Explorer, versioni supportate
  - HP Embedded Web Server 21
- interruttore di accensione, individuazione 1

## L

- licenza, software 65, 78
- limitazioni relative ai materiali 85
- Limitazioni relative ai materiali 84, 85

## M

- Macintosh
  - HP Utility 26
- Material Safety Data Sheet (MSDS, scheda di sicurezza) 84, 88
- materiali di consumo
  - contraffazione 65, 77
  - impostazioni soglia minima 38
  - non HP 65, 77
  - numeri parte 29
  - ordinazioni 29
  - riciclo 84, 85
  - stato, visualizzazione con HP Utility per Mac 26
  - utilizzo quando in esaurimento 38
- materiali di consumo contraffatti 65, 77
- materiali di consumo non HP 65, 77
- memoria
  - incluse 62

## N

- Normative FCC 92
- numeri parte 29
  - accessori 29
  - materiali di consumo 29
- Nuova Zelanda 67

## O

- ordinazioni
  - materiali di consumo e accessori 29
- OS (sistema operativo) supportata 62

## P

- pagine al minuto 62
- pagine per foglio
  - selezione (Mac) 17, 18
  - selezione (Windows) 15, 16
- pannello di controllo
  - funzioni 2
  - individuazione 1
  - sequenze di illuminazione delle spie LED 36
  - tasti 2
- peso, stampante 62
- più pagine per foglio
  - stampa (Mac) 17, 18
  - stampa (Windows) 15, 16
- porta di rete
  - individuazione 1
- Porta USB
  - individuazione 1
- porte interfaccia
  - individuazione 1
- posizione del codice prodotto e del numero di serie
  - individuazione 1
- problemi di prelievo carta
  - risoluzione 38, 39
- prodotto privo di mercurio 85
- Prodotto privo di mercurio 84, 85
- Programma di sostenibilità ambientale 84
- pulizia
  - percorso carta 48
- pulsante on/off, individuazione 1
- pulsanti, pannello di controllo 2

## Q

- qualità dell'immagine
  - controllo dello stato della cartuccia di toner 47, 48

## R

- requisiti del browser
  - HP Embedded Web Server 21
- requisiti dell'interfaccia Web
  - HP Embedded Web Server 21
- requisiti di sistema 62
  - HP Embedded Web Server 21
- rete wireless
  - risoluzione dei problemi 56
- reti
  - supportata 62
  - visualizzazione e stampa impostazioni 4

- riciclaggio hardware, Brasile 84, 87
- riciclo 84, 85
  - hardware elettronico 84, 86
- riciclo dell'hardware elettronico 84, 86
- rifiuti, smaltimento 84
- ripristino impostazioni predefinite 37
- risoluzione dei problemi
  - controllo dello stato della cartuccia di toner 47, 48
  - LED, errori 36
  - problemi di alimentazione carta 38
  - rete wireless 56
  - spie LED, sequenze di illuminazione 36
- ritardo pausa
  - abilitazione 25
  - disabilitazione 25
- ritardo spegnimento
  - impostazione 25

## S

- scomparto di uscita
  - individuazione 1
- sistemi operativi (OS) supportata 62
- sistemi operativi supportati 62
- siti web
  - assistenza clienti 83
- Siti Web
  - Assistenza clienti 65
  - denunce di frodi 65, 77
  - Material Safety Data Sheet (MSDS, scheda di sicurezza) 84, 88
- sito Web contro le frodi 65, 77
- Sito Web HP per la denuncia di frodi 65, 77
- slot di alimentazione prioritaria per fogli singoli
  - caricamento delle etichette 12
- smaltimento a fine vita 85
- Smaltimento dei prodotti 84, 85
- smaltimento rifiuti 86
- Smaltimento, prodotti 84, 85
- software
  - contratto di licenza software 65, 78
  - HP Utility 26
- soluzioni per la stampa mobile 62
- specifiche di emissione acustica 63
- specifiche elettriche 63

- spegnimento dopo inattività
  - impostazione 25
- stampa fronte/retro
  - Mac 17, 18
  - manuale (Mac) 17, 18
  - manuale (Windows) 15, 16
  - Windows 15, 16
- stampa fronte/retro manuale
  - Mac 17, 18
  - Windows 15, 16
- stampa in fronte/retro
  - Mac 17, 18
  - manuale, Windows 15, 16
  - Windows 15, 16
- stampa su due lati (stampa fronte/retro)
  - Windows 15, 16
- Stampante dotata di misure di sicurezza dinamica 27, 29, 99
- stato
  - HP Utility, Mac 26
  - spie del pannello di controllo 36
- supporto
  - online 83
- supporto online 83
- supporto tecnico
  - online 83

## V

- vassoi
  - capacità 62
  - incluse 62
  - individuazione 1
- vassoi, uscita
  - individuazione 1
- vassoio
  - inceppamenti, rimozione 41
- vassoio, raccolta
  - inceppamenti, rimozione 44
- visualizzazione
  - impostazioni di rete 4

## W

- Windows
  - requisiti di sistema 62