



# Benutzerhandbuch



HP LaserJet MFP M139-M142 series



# HP LaserJet MFP M139-M142 Series Benutzerhandbuch

## ZUSAMMENFASSUNG

Dieses Handbuch enthält Informationen zu Konfiguration, Nutzung, Garantie, Sicherheit und Umweltschutz.

# Hinweise von HP

## Copyright und Lizenz

DIE INFORMATIONEN IN DIESEM DOKUMENT KÖNNEN OHNE VORHERIGE ANKÜNDIGUNG GEÄNDERT WERDEN.

ALLE RECHTE VORBEHALTEN.  
VERVIELFÄLTIGUNG, ADAPTION ODER ÜBERSETZUNG DIESER UNTERLAGEN SIND OHNE VORHERIGE SCHRIFTLICHE GENEHMIGUNG VON HP NUR IM RAHMEN DES URHEBERRECHTS ZULÄSSIG. DIE GARANTIE FÜR HP PRODUKTE UND SERVICES WERDEN AUSSCHLIESSLICH IN DER ENTSPRECHENDEN, ZUM PRODUKT ODER SERVICE GEHÖRIGEN GARANTIEERKLÄRUNG BESCHRIEBEN. DIE HIER ENTHALTENEN INFORMATIONEN STELLEN KEINE ZUSÄTZLICHE GARANTIE DAR. HP HAFTET NICHT FÜR HIERIN ENTHALTENE TECHNISCHE ODER REDAKTIONELLE FEHLER ODER AUSLASSUNGEN.

© Copyright 2021 HP Development Company, L.P.

## Markenrechte

Microsoft® und Windows® sind eingetragene Marken oder Marken der Microsoft Corporation in den USA und/oder anderen Ländern.

Mac, macOS, iPadOS und AirPrint sind in den USA und/oder anderen Ländern eingetragene Marken von Apple Inc.

Google Play ist eine Marke von Google LLC.

ENERGY STAR® und das ENERGY STAR® Logo sind eingetragene Marken der United States Environmental Protection Agency (EPA).

## Sicherheitsinformationen

Befolgen Sie bei Verwendung dieses Geräts stets die grundlegenden Sicherheitsvorkehrungen, um die Verletzungsgefahr durch Brand oder Stromschlag auf ein Minimum zu reduzieren.

Lesen und beachten Sie unbedingt die Anweisungen in der Dokumentation, die dem Drucker beiliegt.

Beachten Sie sämtliche auf dem Produkt angebrachten Warnhinweise und Anweisungen.

Ziehen Sie vor dem Reinigen des Produkts den Netzstecker.

Dieses Produkt darf nicht in der Nähe von Wasser aufgestellt oder betrieben bzw. von einer Person mit nassen Händen aufgestellt oder bedient werden.

Stellen Sie das Produkt auf einer stabilen und sicheren Unterlage auf.

Wählen Sie für das Produkt einen geschützten Standort, an dem keine Personen auf das Netzkabel treten oder darüber stolpern können. Das Netzkabel darf nicht beschädigt werden.

Falls das Produkt nicht normal funktioniert, lesen Sie [Problemlösung](#) in diesem Handbuch.

Im Inneren des Produkts befinden sich keine Teile, die vom Endnutzer instand gesetzt werden können. Überlassen Sie Wartungsarbeiten qualifiziertem Wartungspersonal.

**CLASS 1 CONSUMER LASER PRODUCT**

**EN 50689:2021**

---

# Inhaltsverzeichnis

<b>1 Erste Schritte</b> .....	<b>1</b>
Druckeransichten .....	1
Vorderansicht des Druckers .....	1
Rückansicht des Druckers .....	1
Funktionen des Bedienfelds .....	2
Bedienfeldanzeige (nur Wireless-Modell) .....	2
Tasten und LEDs des Bedienfelds (Basismodell/Wireless-Modell) .....	3
Berichte über das Bedienfeld drucken .....	5
Verwenden Sie die HP Smart-App zum Drucken, Scannen und Verwalten .....	5
So installieren Sie HP Smart und öffnen die App .....	5
Erhalten Sie weitere Informationen zu HP Smart .....	6
<b>2 Verbinden des Druckers</b> .....	<b>7</b>
Verbinden des Druckers mit einem Wi-Fi-Netzwerk über HP Smart .....	7
Verbinden des Druckers mit einem Wi-Fi-Netzwerk über Wi-Fi Protected Setup (WPS) .....	8
Verbinden Sie Ihren Drucker über ein USB-Kabel mit Ihrem Computer .....	8
Ändern der Wireless-Einstellungen .....	9
Ein- oder Ausschalten der Wireless-Funktionen des Druckers .....	9
So setzen Sie die Netzwerkeinstellungen auf die Standardeinstellungen zurück .....	9
Wechseln des Verbindungstyps .....	9
USB zu einer Wireless-Verbindung (Windows 10/macOS) .....	9
Von einer USB- zu einer Wireless-Verbindung (Windows 7) .....	10
Wechsel von einer Wireless- zu einer USB-Verbindung (Windows/macOS) .....	10
<b>3 Einlegen von Medien</b> .....	<b>11</b>
Einlegen von Papier .....	11
Briefumschläge einlegen .....	12
Einlegen von Etiketten .....	13
Auflegen von Originalen auf das Scannerglas .....	15
<b>4 Drucken</b> .....	<b>17</b>
Über einen Windows-Computer drucken .....	17
Drucken von Dokumenten .....	17
Manuelles beidseitiges Drucken .....	17
Drucken mehrerer Seiten pro Blatt .....	18
Drucken von einem Mac Computer .....	19
Drucken von Dokumenten .....	19
Manuelles beidseitiges Drucken .....	19
Drucken mehrerer Seiten pro Blatt .....	20
Drucken mit mobilen Geräten .....	21

Drucken bei Verbindung mit demselben Wi-Fi-Netzwerk.....	21
Drucken ohne Verbindung mit demselben Wireless-Netzwerk (Wi-Fi Direct) .....	21
<b>5 Kopieren und scannen.....</b>	<b>23</b>
Erstellen einer Kopie.....	23
Erstellen einer Kopie (Basismodell) .....	23
Kopie erstellen (Wireless-Modell) .....	23
Ausweiskarte kopieren .....	24
Scannen mit HP Smart (iOS/iPadOS/Android, Windows 10 und macOS) .....	24
Scannen mit der HP Scan Software (Windows 7) .....	25
Scannen mit Hilfe der Software HP Easy Scan (macOS) .....	25
<b>6 Konfigurieren Ihres Druckers.....</b>	<b>26</b>
Konfigurieren Sie den Drucker mit dem Embedded Web Server (EWS) .....	26
Zugriff auf den Embedded Web Server (EWS).....	26
Konfigurieren der IP-Netzwerkeinstellungen .....	28
Sicherheitsfunktionen des Druckers .....	29
Energiespareinstellungen .....	30
Erweiterte Konfiguration mit HP Utility für macOS.....	31
Öffnen des HP Utility.....	31
Funktionen des HP Utility .....	31
Aktualisieren der Firmware.....	32
Drucker mit dynamischer Sicherheitsfunktion.....	32
Firmware mit der Firmware Update Utility aktualisieren.....	33
<b>7 Verbrauchsmaterial, Zubehör und Teile .....</b>	<b>34</b>
Drucker mit dynamischer Sicherheitsfunktion .....	34
Bestellen von Verbrauchsmaterial, Zubehör und Teilen.....	34
Konfiguration des HP Tonerpatronenschutzes in den Einstellungen zum Schutz von Verbrauchsmaterial.....	35
Aktivieren oder Deaktivieren der Kartuschenrichtlinie.....	35
Aktivieren oder deaktivieren der Funktion Patronenschutz.....	36
Austauschen der Tonerpatrone .....	36
Informationen zu den Druckpatronen .....	36
Entfernen und Einsetzen der Tonerkartusche .....	36
<b>8 Problemlösung.....</b>	<b>40</b>
Interpretieren der Muster der Bedienfeld-LEDs und der Anzeigecodes.....	40
Werkseitige Standardeinstellungen wiederherstellen .....	44
Die Meldung „Patrone ist bald leer“ oder „Patrone ist fast leer“ wird angezeigt. ....	45
Ändern der „Fast leer“-Einstellungen .....	45
Drucker zieht kein Papier ein oder Zufuhrfehler .....	46
Das Gerät zieht kein Papier ein .....	46
Vom Gerät wurden mehrere Blätter gleichzeitig eingezogen.....	46
Beheben von Papierstaus .....	46
Für Papierstaus anfällige Bereiche.....	46

Häufige oder wiederholt auftretende Papierstaus? .....	47
Beseitigen von Papierstaus im Zufuhrfach.....	48
Papierstaus im Druckerinneren beseitigen.....	50
Papierstaus in Ausgabebereichen beseitigen.....	52
Optimieren der Druckqualität.....	54
Druckerfirmware aktualisieren.....	54
In einem anderen Softwareprogramm drucken.....	54
Einstellung des Papiertyps für den Druckauftrag prüfen.....	54
Überprüfen des Status der Tonerkartusche .....	55
Patronenreinigung .....	56
Drucken einer Reinigungsseite .....	56
Visuelle Prüfung der Tonerkartusche .....	56
Papier und Druckumgebung überprüfen .....	56
Druckdichte anpassen .....	57
Beheben von Problemen mit der Druckqualität.....	58
Verbessern der Bildqualität beim Kopieren und Scannen .....	64
Vorlagenglas des Scanners auf Schmutz und Flecken prüfen .....	64
Überprüfen der Papiereinstellungen.....	65
Für Text oder Bilder optimieren .....	65
Randloses Kopieren .....	65
Wireless-Netzwerkprobleme lösen.....	65
Checkliste zur Wireless-Konnektivität .....	65
Der Drucker druckt nicht nach dem Abschluss der Wireless-Konfiguration.....	66
Der Drucker druckt nicht, und auf dem Computer ist eine Firewall eines Drittanbieters installiert .....	67
Die Wireless-Verbindung funktioniert nach dem Umstellen des Wireless-Routers oder Druckers nicht mehr.....	67
Der Anschluss mehrerer Computer an den drahtlosen Drucker ist nicht möglich .....	67
Die Kommunikation mit dem Wireless-Drucker wird unterbrochen, wenn er mit einem VPN verbunden ist.....	68
Das Netzwerk erscheint nicht in der Liste der drahtlosen Netzwerke .....	68
Das Wireless-Netzwerk funktioniert nicht. ....	68
Durchführen eines Diagnosetests des Wireless-Netzwerks.....	68
Reduzieren von Störungen in einem drahtlosen Netzwerk .....	69
HP Support.....	69
Kontakt zu HP .....	70
Registrieren des Druckers.....	70
Zusätzliche Gewährleistungsoptionen .....	71
Weitere Informationen zu Verbrauchsmaterialien und Toner.....	71
<b>Anhang A Druckerspezifikationen.....</b>	<b>72</b>
Technische Daten .....	72
Systemanforderungen .....	72
Druckerabmessungen .....	72
Stromverbrauch, elektrische Spezifikationen und Schallemissionen.....	73
Umgebungsbedingungen .....	73
Warnsymbole.....	74
Laser-Warnung.....	75

<b>Anhang B Service und Support .....</b>	<b>76</b>
Eingeschränkte Garantie von HP .....	76
Länderspezifische Bedingungen .....	77
GB, Irland und Malta.....	79
Österreich, Belgien, Deutschland und Luxemburg .....	80
Belgien, Frankreich und Luxemburg .....	80
Italien .....	81
Spanien .....	82
Dänemark.....	82
Norwegen.....	82
Schweden.....	83
Portugal.....	83
Griechenland und Zypern.....	83
Ungarn .....	84
Tschechische Republik .....	84
Slowakei.....	84
Polen .....	84
Bulgarien .....	85
Rumänisch.....	85
Belgien und Niederlande.....	85
Finnland .....	86
Slovenien .....	86
Kroatien .....	86
Lettland.....	87
Litauen .....	87
Estland .....	87
Russland.....	87
Gewährleistung mit Premiumschutz von HP: Eingeschränkte Gewährleistungserklärung für HP LaserJet-Tonerpatrone .....	88
HP Richtlinien für nicht von HP hergestelltes Verbrauchsmaterial .....	88
HP Website zum Schutz vor Fälschungen.....	88
In der Tonerpatrone gespeicherte Daten .....	89
Endbenutzerlizenzvereinbarung .....	89
CSR-Gewährleistung.....	94
Kundendienst.....	95
<b>Anhang C Programm für eine umweltfreundliche Produktentwicklung .....</b>	<b>96</b>
Umweltschutz.....	96
Erzeugung von Ozon .....	96
Stromverbrauch.....	96
Tonerverbrauch .....	96
Papierverbrauch .....	97
Kunststoffe.....	97
HP LaserJet-Druckverbrauchsmaterial.....	97

Papier .....	97
Materialeinschränkungen .....	97
Batterieinformationen.....	97
Entsorgung von Altgeräten durch die Benutzer (EU und Indien).....	98
Recycling von Elektronik-Hardware .....	98
Brasilien – Informationen zum Hardware-Recycling.....	99
Chemische Substanzen .....	99
Produktleistungsdaten pro Verordnung 1275/2008 der Kommission der Europäischen Union und dem Vereinigten Königreich .....	99
Ecolabel-Benutzerinformationen der SEPA (China).....	99
Verordnung zur Implementierung des China Energy Label für Drucker, Faxgeräte und Kopierer .....	99
Erklärung zur Beschränkung der Verwendung gefährlicher Substanzen (Indien) .....	100
WEEE (Türkei).....	100
Erklärung zur Beschränkung der Verwendung gefährlicher Substanzen (Ukraine).....	100
Materialsicherheitsdatenblätter (MSDS).....	100
EPEAT .....	100
Substanzentabelle (Taiwan) .....	101
Substanzentabelle (China).....	102
Weitere Informationen .....	102
<b>Anhang D Zulassungsinformationen .....</b>	<b>104</b>
Gesetzlich vorgeschriebene Angaben.....	104
Modellspezifische Zulassungsnummer .....	104
FCC-Bestimmungen .....	104
Regulierungsmitteilung der Europäischen Union und des Vereinigten Königreichs.....	105
Kanada – Industry Canada ICES-003: Konformitätserklärung .....	105
VCCI-Erklärung (Japan).....	105
EMC-Erklärung (Korea) .....	105
Anleitung für das Netzkabel.....	106
Hinweis zum Netzkabel für Benutzer in Japan .....	106
Lasersicherheit .....	106
Laserangaben für Finnland .....	106
Erklärungen für Skandinavien (Dänemark, Finnland, Norwegen, Schweden) .....	107
GS-Zeichen (Deutschland) .....	107
Eurasische Konformität (Armenien, Kasachstan, Kirgistan, Russland, Weißrussland) .....	108
Wireless-Hinweise.....	109
FCC-Konformitätserklärung – USA .....	109
Erklärung für Australien.....	109
Weißrussland .....	109
ANATEL-Erklärung für Brasilien.....	109
Angaben für Kanada .....	109
CMIIT-Erklärung zu kabellosen Geräten (China) .....	110
Strahlenbelastung durch Funkfrequenz (Kanada).....	110



Europäischer Zulassungshinweis .....	110
Hinweis für die Verwendung in Japan .....	110
Hinweis für die Verwendung in Russland .....	110
Hinweis für Mexiko .....	110
Erklärung für Taiwan .....	110
Erklärung zu kabellosen Geräten für Thailand .....	111
Kennzeichnung von Telecom Vietnam für kabellose Produkte mit ICTQC-Zulassung .....	111
Drucker mit dynamischer Sicherheitsfunktion .....	111
<b>Index.....</b>	<b>112</b>

# 1 Erste Schritte

Dieser Abschnitt beschreibt die Druckerbauteile, die Funktionen des Bedienfelds und andere Funktionen des Bedienfelds.

## Druckeransichten

Identifizieren Sie die wichtigsten Teile des Druckers.

### Vorderansicht des Druckers

Identifizieren Sie die Teile an der Vorderseite des Druckers.



Tabelle 1-1 Vorderansicht des Druckers

Merkmal	Beschreibung
1	Bedienfeld
2	Flachbettscanner
3	Ausgabefach
4	Zufuhrfach

### Rückansicht des Druckers

Identifizieren Sie die Teile an der Rückseite des Druckers.

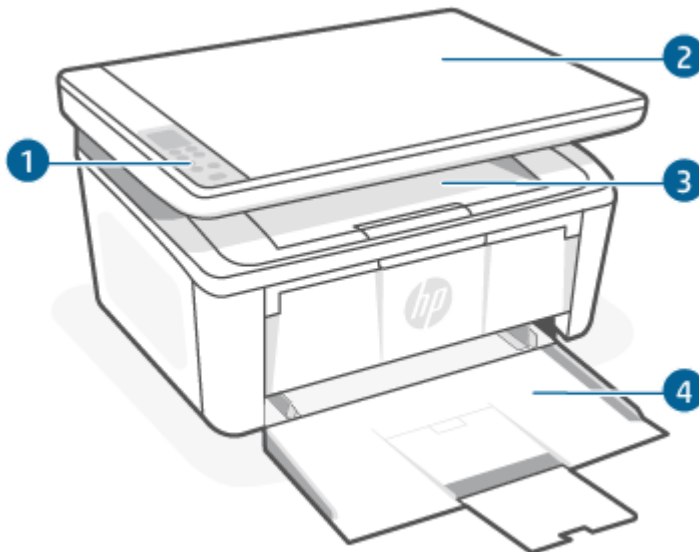

Tabelle 1-2 Rückansicht des Druckers

Merkmal	Beschreibung
1	USB-Schnittstellenanschluss
2	Netzanschluss

## Funktionen des Bedienfelds

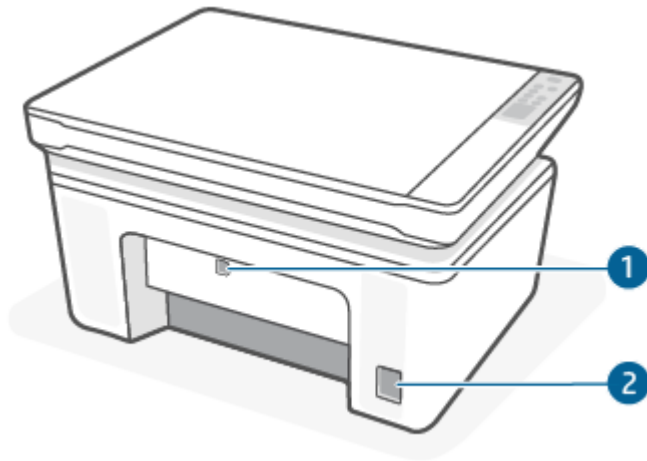

Dieses Thema beschreibt die Bedienfeldanzeige, die Tasten und die LED des Druckers.

### Bedienfeldanzeige (nur Wireless-Modell)





Identifizieren Sie die Codes und Symbole auf der Bedienfeldanzeige des Druckers.



Tabelle 1-3 Symbole – Bedienfelddisplay

Symbol	Name	Beschreibung
	2-stelliges LED-Anzeigemodul	Je nach aktuell ausgewähltem Modus werden folgende Zeichen angezeigt: <ul style="list-style-type: none"> <li>Wert der Kopiereinstellungen für die Anzahl der Kopien, Helligkeit oder Format (in %).</li> <li>Fehler- und Statuscodes. Eine Liste der Druckerdisplay-Codes finden Sie unter <a href="#">Interpretieren der Muster der Bedienfeld-LEDs und der Anzeigecodes</a>.</li> </ul>
	Kopienanzahl	Drücken Sie die Taste „Kopieroptionen“  , um sie auszuwählen und passen Sie die Anzahl der Kopien mit den Pfeiltasten an.

**Tabelle 1-3 Symbole – Bedienfelddisplay (Fortsetzung)**







Symbol	Name	Beschreibung
	Heller/Dunkler	Drücken Sie die Taste „Kopieroptionen“  , um sie auszuwählen und passen Sie die Helligkeitseinstellungen für den aktuellen Kopierauftrag mit den Pfeiltasten an.
	Vergrößern/Verkleinern	Drücken Sie die Taste „Kopieroptionen“  , um sie auszuwählen und passen Sie die Formatgröße des aktuellen Kopierauftrags dann mit den Pfeiltasten an.

## Tasten und LEDs des Bedienfelds (Basismodell/Wireless-Modell)





Identifizieren Sie die Tasten und Anzeigen auf dem Bedienfeld des Druckers.



**Tabelle 1-4 Bedienfeld-Tasten und LEDs des Bedienfelds**

Symbol	Name	Beschreibung
	Kopieroptionen-Taste	Mit dieser Taste können Sie durch die Optionen „Anzahl Kopien“, „Heller/Dunkler“ und „Verkleinern/Vergrößern“ navigieren. Die Standardoption ist „Anzahl Kopien“.
	Kopiervorgang starten/fortsetzen – Taste	Mit dieser Taste können Sie einen Kopierauftrag starten. Oder drücken Sie im manuellen Duplexmodus diese Taste, um die zweite Seite zu drucken.
	Abbrechen – Schaltfläche	Drücken Sie diese Taste, um einen Auftrag abzubrechen.
	Verbrauchsmaterial-LED	Eine Verbrauchsmaterial-LED blinkt, wenn ein Versorgungsfehler auftritt und sie leuchtet dauerhaft, wenn die Verbrauchsmaterialien zur Neige gehen oder ausgetauscht werden müssen. Weitere Informationen finden Sie unter <a href="#">Interpretieren der Muster der Bedienfeld-LEDs und der Anzeigecodes</a> .
	Netztaste/Bereit (LED)	<ul style="list-style-type: none"> <li>Mit dieser Taste können Sie den Drucker ein- und ausschalten.</li> <li>Die Bereitschafts-LED leuchtet durchgehend, wenn der Drucker betriebsbereit ist. Sie blinkt, wenn der Drucker Druckdaten empfängt, und leuchtet schwach, wenn sich der Drucker im Energiesparmodus befindet.</li> </ul>
	Achtung-LED	Die Achtung-LED blinkt, wenn der Drucker die Aufmerksamkeit des Benutzers erfordert. Wenn die Achtung-LED leuchtet, befindet sich der Drucker in einem Fehlerzustand. Weitere Informationen finden Sie unter <a href="#">Interpretieren der Muster der Bedienfeld-LEDs und der Anzeigecodes</a> .







**Table 1-4 Bedienfeld-Tasten und LEDs des Bedienfelds (Fortsetzung)**

Symbol	Name	Beschreibung
	Wireless-Taste und -LED	<p>Drücken Sie diese Schaltfläche, um die Drahtlos-Funktion zu aktivieren oder zu deaktivieren, oder um eine Wi-Fi Direct-Verbindung zu konfigurieren.</p> <p>Halten Sie die Taste gedrückt, um eine WPS-Verbindung zu konfigurieren.</p> <p>Wenn die Wireless-LED leuchtet, besteht eine stabile Wireless-Verbindung. Wenn die LED blinkt, besteht keine Wireless-Verbindung, oder es wird entweder eine WPS- oder eine Wi-Fi Direct-Konfiguration ausgeführt. Wenn sie schnell blinkt, liegt ein Problem mit der Wireless-Verbindung vor.</p>
	Taste „Ausweiskopie“	Verwenden Sie diese Taste zum Kopieren von Ausweisdokumenten.
	Nach-oben-Taste	Über diese Taste können Sie den Wert erhöhen, der auf dem Display angezeigt wird.
	Nach-unten-Taste	Über diese Taste können Sie den Wert verringern, der auf dem Display angezeigt wird.

# Berichte über das Bedienfeld drucken

Dieser Abschnitt beschreibt die Druckerberichte und wie man drucken kann.

**Tabelle 1-5** Berichte über das Bedienfeld drucken

Druckerbericht	So drucken Sie	Beschreibung
Konfigurationsseite und Seite zur Netzwerkübersicht (falls Networking unterstützt wird)	<ol style="list-style-type: none"><li>1. Wenn sich der Drucker im Ruhemodus befinden (die Bereit-LED leuchtet schwach), drücken Sie die Taste „Abbrechen“ , um den Drucker zu reaktivieren.</li><li>2. Drücken Sie die Taste „Kopiervorgang starten/fortsetzen“  auf dem Bedienfeld 5 Sekunden lang und lassen Sie sie dann los.</li></ol>	Die Druckerkonfigurationsseite enthält aktuelle Informationen zum Drucker, zum Patronen-Status und zu jüngsten Ereignissen. Sie kann auch bei der Behebung von Druckerproblemen helfen.
Diagnose-Testbericht für Wireless-Netzwerk	<ol style="list-style-type: none"><li>1. Wenn sich der Drucker im Ruhemodus befinden (die Bereit-LED leuchtet schwach), drücken Sie die Taste „Abbrechen“ , um den Drucker zu reaktivieren.</li><li>2. Drücken Sie die Taste „Kopiervorgang starten/fortsetzen“  und die Wireless-Taste  und halten Sie beide 3 Sekunden lang gedrückt.</li><li>3. Wenn die Bereit-LED  zu blinken beginnt, lassen Sie die Tasten los.</li></ol>	Im Diagnose-Testbericht für das Wireless-Netzwerk werden die Diagnoseergebnisse in Bezug auf den Status des Wireless-Netzwerks angezeigt, die Funksignalstärke, die erkannten Netzwerke und mehr.

## Verwenden Sie die HP Smart-App zum Drucken, Scannen und Verwalten

Die HP Smart-App kann Sie beim Ausführen zahlreicher unterschiedlicher Druckeraufgaben einschließlich der folgenden unterstützen:

- Drucker einrichten und verbinden
- Dokumente und Fotos drucken und scannen
- Dokumente über E-Mail und andere Anwendungen teilen
- Druckereinstellungen verwalten, Druckerstatus prüfen, Berichte drucken und Verbrauchsmaterialien bestellen

HP Smart wird auf mobilen Geräten und Computern unterstützt, auf denen Android OS 7.0 oder neuer, iOS 12.0 oder neuer, iPADOS, Windows 10 oder macOS 10.14 oder neuer ausgeführt werden.

 **HINWEIS:** Zurzeit ist die HP Smart-App möglicherweise nicht in allen Sprachen verfügbar. Einige Funktionen stehen nur bei bestimmten Druckern oder Modellen zur Verfügung. HP Smart unterstützt nicht alle Dateiformate. Weitere Informationen finden Sie unter [Erhalten Sie weitere Informationen zu HP Smart](#).

## So installieren Sie HP Smart und öffnen die App

Führen Sie die folgenden Schritte aus, um HP Smart zu installieren und zu öffnen, Ihren Drucker zu verbinden und die App zu verwenden.

1. Besuchen Sie [123.hp.com](https://123.hp.com), um HP Smart herunterzuladen und auf Ihrem Gerät zu installieren.



---

**HINWEIS:** **iOS, iPadOS, Android, Windows 10 und macOS Geräte:** Sie können HP Smart aus dem entsprechenden App-Store für Ihr Gerät herunterladen.

---

2. Öffnen Sie nach der Installation HP Smart.
  - **iOS / iPadOS / Android:** Tippen Sie im Desktop oder im App-Menü des Mobilgeräts auf HP Smart.
  - **Windows 10:** Klicken Sie auf dem Computer-Desktop auf **Start** und wählen Sie dann **HP Smart** in der Anwendungsliste aus.
  - **macOS:** Wählen Sie HP Smart über das Launchpad aus.
3. Stellen Sie mit HP Smart eine Wireless-Verbindung zu Ihrem Drucker her. Siehe [Verbinden des Druckers mit einem Wi-Fi-Netzwerk über HP Smart](#).
4. Erstellen Sie bei entsprechender Aufforderung ein HP Konto und registrieren Sie den Drucker.

## Erhalten Sie weitere Informationen zu HP Smart

Besuchen Sie die Website für Ihr Gerät, um zu erfahren, wie Sie mit HP Smart eine Verbindung herstellen, drucken und scannen können:

- **iOS / iPadOS / Android:** [www.hp.com/go/hpsmart-help](https://www.hp.com/go/hpsmart-help)
- **Windows 10:** [www.hp.com/go/hpsmartwin-help](https://www.hp.com/go/hpsmartwin-help)
- **macOS:** [www.hp.com/go/hpsmartmac-help](https://www.hp.com/go/hpsmartmac-help)

---

## 2 Verbinden des Druckers

Dieser Abschnitt beschreibt unterschiedliche Möglichkeiten, Ihren Drucker anzuschließen.

---

 **HINWEIS:**

- Die Wireless-Verbindungsfunktion und Wireless-Einstellungen gelten nur für Wireless-Modelle.
  - **Windows 7:** Sie können die HP Druckersoftware von [123.hp.com](http://123.hp.com) herunterladen, die Software installieren und mit ihr für den Drucker eine Wireless-Verbindung herstellen.
- 

### Verbinden des Druckers mit einem Wi-Fi-Netzwerk über HP Smart

Dieser Abschnitt beschreibt, wie Sie Ihren Drucker mit HP Smart an ein Wi-Fi-Netzwerk anschließen.

Installieren Sie die HP Smart App auf Ihrem Computer oder mobilen Gerät und verwenden Sie die App zum Einrichten des Druckers oder um ihn mit Ihrem Wireless-Netzwerk zu verbinden.

Informationen zu HP Smart und zum Herunterladen der App finden Sie unter [Verwenden Sie die HP Smart-App zum Drucken, Scannen und Verwalten](#).

1. Vergewissern Sie sich, dass Ihr Computer oder mobiles Gerät mit Ihrem Wireless-Netzwerk verbunden ist. Aktivieren Sie auf Ihrem mobilen Gerät Bluetooth und die Standortdienste.

---

 **HINWEIS:** HP Smart verwendet Bluetooth für die Druckereinrichtung. Die App unterstützt nicht das Drucken über Bluetooth.

---

2. Wenn die WLAN-Funktion Ihres Druckers ausgeschaltet wurde, müssen Sie sie wieder einschalten. Weitere Informationen zum Wireless-Status finden Sie unter [Ein- oder Ausschalten der Wireless-Funktionen des Druckers](#).
3. Wenn sich der Drucker nicht mehr im Wireless-Einrichtungsmodus befindet, stellen Sie die Netzwerkeinstellungen des Druckers wieder her. Siehe [So setzen Sie die Netzwerkeinstellungen auf die Standardeinstellungen zurück](#).
4. Öffnen Sie auf Ihrem Computer oder mobilen Gerät die HP Smart App. Weitere Informationen finden Sie unter [Verwenden Sie die HP Smart-App zum Drucken, Scannen und Verwalten](#).
5. Klicken oder tippen Sie in HP Smart auf das Plus-Symbol  oder auf **Drucker hinzufügen** und wählen Sie dann die Option zum Auswählen oder Hinzufügen eines Druckers aus. Erlauben Sie bei entsprechender Aufforderung Bluetooth und Standortberechtigungen.

Befolgen Sie die Anweisungen, um den Drucker Ihrem Netzwerk hinzuzufügen.

6. Erstellen Sie bei entsprechender Aufforderung ein HP Konto oder melden Sie sich bei einem bestehenden Konto an und registrieren Sie den Drucker.

---

 **HINWEIS:** Nach erfolgreicher Herstellung der Druckerverbindung blinkt die Wireless-LED nicht mehr und leuchtet durchgehend.



---



# Verbinden des Druckers mit einem Wi-Fi-Netzwerk über Wi-Fi Protected Setup (WPS)

Dieser Abschnitt beschreibt, wie Sie Ihren Drucker mit Hilfe von WPS an ein Wi-Fi-Netzwerk anschließen.

Diese Methode zur Wireless-Einrichtung können Sie verwenden, wenn Ihr Router eine WPS-Taste besitzt. Wenn der Router diese Taste nicht besitzt, wird empfohlen, dass Sie die Druckerverbindung über die HP Smart App herstellen. Weitere Informationen finden Sie unter [Verbinden des Druckers mit einem Wi-Fi-Netzwerk über HP Smart](#).

1. Sorgen Sie dafür, dass Ihr Router und der Drucker nicht zu weit voneinander entfernt aufgestellt sind.
2. Vergewissern Sie sich, dass der Wireless-Einrichtungsmodus auf dem Drucker aktiviert ist. Weitere Informationen finden Sie unter [So setzen Sie die Netzwerkeinstellungen auf die Standardeinstellungen zurück](#).
3. Drücken Sie die WPS-Taste am Router.
4. Halten Sie innerhalb von zwei Minuten die Wireless-Taste  auf dem Bedienfeld des Druckers fünf Sekunden lang gedrückt und lassen Sie sie wieder los.
5. Warten Sie, bis der Drucker die Netzwerkverbindung automatisch hergestellt hat. Dies dauert bis zu zwei Minuten. Nachdem die Netzwerkverbindung hergestellt wurde, hört die Wireless-LED auf zu blinken und bleibt an.
6. Öffnen Sie auf Ihrem Computer oder mobilen Gerät die App HP Smart. Weitere Informationen finden Sie unter [Verwenden Sie die HP Smart-App zum Drucken, Scannen und Verwalten](#).
7. Klicken oder tippen Sie in HP Smart auf  (das Pluszeichen) oder **Drucker hinzufügen** und wählen Sie dann die Option zum Auswählen oder Hinzufügen eines Druckers aus.  
Befolgen Sie die Anweisungen, um den Drucker Ihrem Netzwerk hinzuzufügen.
8. Erstellen Sie bei entsprechender Aufforderung ein HP Konto oder melden Sie sich bei einem bestehenden Konto an und registrieren Sie den Drucker.

# Verbinden Sie Ihren Drucker über ein USB-Kabel mit Ihrem Computer

Dieser Abschnitt beschreibt, wie Sie Ihren Drucker mit einem USB-Kabel anschließen.

1. Verbinden Sie den Drucker über ein USB-Kabel mit dem Computer.
2. Öffnen Sie die HP Smart App auf Ihrem Computer. Weitere Informationen finden Sie unter [Verwenden Sie die HP Smart-App zum Drucken, Scannen und Verwalten](#).
3. Klicken oder tippen Sie in HP Smart auf  (das Pluszeichen) oder **Drucker hinzufügen** und wählen Sie dann die Option zum Auswählen oder Hinzufügen eines Druckers aus.  
Befolgen Sie die Anweisungen zum Hinzufügen des Druckers.
4. Erstellen Sie bei entsprechender Aufforderung ein HP Konto oder melden Sie sich bei einem bestehenden Konto an und registrieren Sie den Drucker.

# Ändern der Wireless-Einstellungen

Sie können die Wireless-Verbindung für Ihren Drucker einrichten und verwalten. Dies umfasst unter anderem das Drucken von Informationen zu den Netzwerkeinstellungen, das Ein- und Ausschalten der Wireless-Funktion und das Wiederherstellen der Wireless-Einstellungen.



## Ein- oder Ausschalten der Wireless-Funktionen des Druckers

Wenn die blaue Wireless-LED auf dem Bedienfeld des Druckers leuchtet, sind die Wireless-Funktionen des Druckers eingeschaltet.

Drücken Sie die Wireless-Taste , um die Wireless-Funktionen des Druckers ein- oder auszuschalten.

## So setzen Sie die Netzwerkeinstellungen auf die Standardeinstellungen zurück

Bei einem Problem mit der Wireless-Konnektivität können Sie die Wireless-Einstellungen auf die Standardeinstellungen zurückstellen und dann die Wireless-Verbindung zwischen dem Drucker und Ihrem Gerät zurücksetzen.

1. Wenn sich der Drucker im Ruhemodus befindet (die Bereit-LED leuchtet schwach), drücken Sie die Taste „Abbrechen“ , um den Drucker zu reaktivieren.
2. Drücken Sie die Wireless-Taste  und die Abbrechen-Taste  auf dem Bedienfeld des Druckers und halten Sie beide Tasten 5 Sekunden lang gedrückt.
3. Der Drucker wird automatisch neu gestartet. Wenn die Wireless-LED zu blinken beginnt, befindet sich der Drucker im Wireless-Einrichtungsmodus. Sie können jetzt eine Wireless-Verbindung zwischen dem Drucker und Ihrem Gerät einrichten.



---

**HINWEIS:** Verwenden Sie die HP Smart, um eine Wireless-Verbindung zum Drucker herzustellen.

---

## Wechseln des Verbindungstyps

Dieser Abschnitt beschreibt, wie Sie den Anschluss Ihres Druckers ändern.

### USB zu einer Wireless-Verbindung (Windows 10/macOS)

Wenn Sie die Verbindungsart des Druckers von Wireless auf USB-Verbindung ändern wollen, verwenden Sie die HP Smart App.

1. Ziehen Sie das USB-Kabel vom Drucker ab.
2. Vergewissern Sie sich, dass Ihr Computer oder mobiles Gerät mit Ihrem Wireless-Netzwerk verbunden ist. Aktivieren Sie auf Ihrem mobilen Gerät Bluetooth und die Standortdienste.
3. Wenn die WLAN-Funktion Ihres Druckers ausgeschaltet wurde, müssen Sie sie wieder einschalten. Weitere Informationen zum Wireless-Status finden Sie unter [Ein- oder Ausschalten der Wireless-Funktionen des Druckers](#).
4. Wenn sich der Drucker nicht mehr im Wireless-Einrichtungsmodus befindet, stellen Sie die Netzwerkeinstellungen des Druckers wieder her. Weitere Informationen finden Sie unter [So setzen Sie die Netzwerkeinstellungen auf die Standardeinstellungen zurück](#).

5. Öffnen Sie auf Ihrem Computer oder mobilen Gerät die App HP Smart. Weitere Informationen finden Sie unter [Verwenden Sie die HP Smart-App zum Drucken, Scannen und Verwalten](#).
6. Erstellen Sie bei entsprechender Aufforderung ein HP Konto oder melden Sie sich bei einem bestehenden Konto an und registrieren Sie den Drucker.
7. Befolgen Sie die angezeigten Anweisungen, um den Drucker mit Ihrem Wireless-Netzwerk zu verbinden.

## Von einer USB- zu einer Wireless-Verbindung (Windows 7)

Mit **Geräteeinrichtung & Software** aus der Druckersoftware können Sie von einer USB- zu einer Wireless-Verbindung wechseln.

1. Öffnen Sie die HP Druckersoftware.

Wenn die HP Druckersoftware noch nicht auf Ihrem Computer installiert wurde, besuchen Sie [123.hp.com](http://123.hp.com), um die Druckersoftware herunterzuladen und zu installieren.

2. Klicken Sie in der Druckersoftware auf **Tools** und dann auf **Geräteeinrichtung und -software**.
3. Wählen Sie **Bei Geräteverbindung von USB zu Wireless wechseln** aus. Befolgen Sie die angezeigten Anweisungen.

## Wechsel von einer Wireless- zu einer USB-Verbindung (Windows/macOS)

Wenn Sie die Verbindungsart des Druckers von Wireless auf USB-Verbindung ändern wollen, verwenden Sie die HP Smart App.

1. Verbinden Sie den Drucker über ein USB-Kabel mit dem Computer.
2. Öffnen Sie die HP Smart App auf Ihrem Computer. Weitere Informationen finden Sie unter [Verwenden Sie die HP Smart-App zum Drucken, Scannen und Verwalten](#).
3. Klicken oder tippen Sie in HP Smart auf  (das Pluszeichen) oder **Drucker hinzufügen** und wählen Sie dann die Option zum Auswählen oder Hinzufügen eines Druckers aus. Befolgen Sie die Anweisungen zum Hinzufügen des Druckers.
4. Erstellen Sie bei entsprechender Aufforderung ein HP Konto oder melden Sie sich bei einem bestehenden Konto an und registrieren Sie den Drucker.

## 3 Einlegen von Medien

Dieser Abschnitt beschreibt, wie verschiedene Medien in den Drucker eingelegt werden und wie ein Original auf das Scannerglas gelegt wird.

### Einlegen von Papier

Dieser Abschnitt beschreibt, wie Sie Papier in das Zufuhrfach legen.

 **HINWEIS:** So vermeiden Sie Papierstaus:

- Sie sollten während des Druckvorgangs niemals Papier in das Fach einlegen oder daraus entfernen.
  - Fächern Sie das Papier beim Befüllen des Fachs nicht.
  - Verwenden Sie Papier, das keine Knicke, Falten oder Schäden aufweist.
- 
1. Nehmen Sie sämtliche noch im Zufuhrfach vorhandene Medien heraus.
  2. Legen einen Stapel Normalpapier mit der Oberseite nach vorne und der zu bedruckenden Seite nach oben in das Zufuhrfach ein. Schieben Sie den Stapel bis zum Anschlag in das Zufuhrfach.

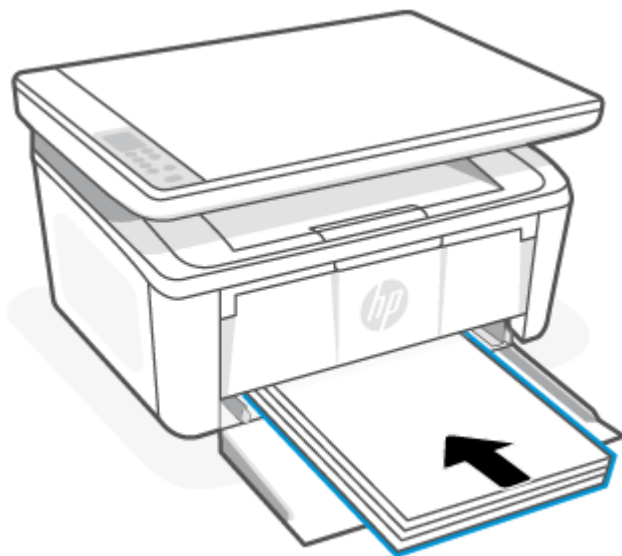

3. Schieben Sie die Papierführungen bündig an die Kanten der Druckmedien heran.

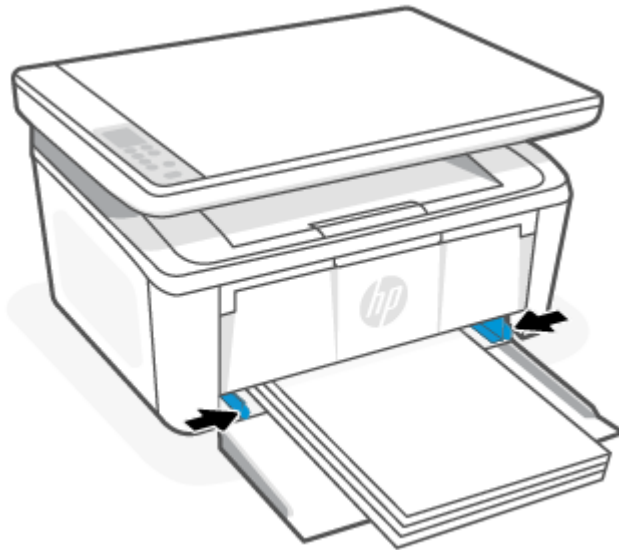

4. Ziehen Sie die Ausgabefachverlängerung heraus.



## Briefumschläge einlegen

Dieser Abschnitt beschreibt, wie Sie einen Umschlag in das Zufuhrfach einlegen.

Eine Übersicht über die unterstützten Formate und die Fachkapazität finden Sie unter [www.hp.com/support/ljM139MFP](http://www.hp.com/support/ljM139MFP). Klicken Sie auf **Produktinformationen**, und dann auf die Produktspezifikationen für Ihren Drucker.

1. Nehmen Sie sämtliche noch im Zufuhrfach vorhandene Medien heraus.
2. Legen Sie den Briefumschlag mit der kurzen Kante nach vorne und der zu bedruckenden Seite nach oben in das Zufuhrfach ein. Schieben Sie den Stapel bis zum Anschlag in das Zufuhrfach.
  - Befindet sich die Lasche des Umschlags an der kurzen Kante, legen Sie den Umschlag mit der Laschenseite nach oben und der kurzen Kante ohne Lasche zum Drucker gerichtet in das Fach.
  - Befindet sich die Umschlaglasche auf der langen Kante, legen Sie den Umschlag mit der Laschenseite nach unten und dem Portoende zur Rückseite des Zufuhrfachs gerichtet in das Zufuhrfach.

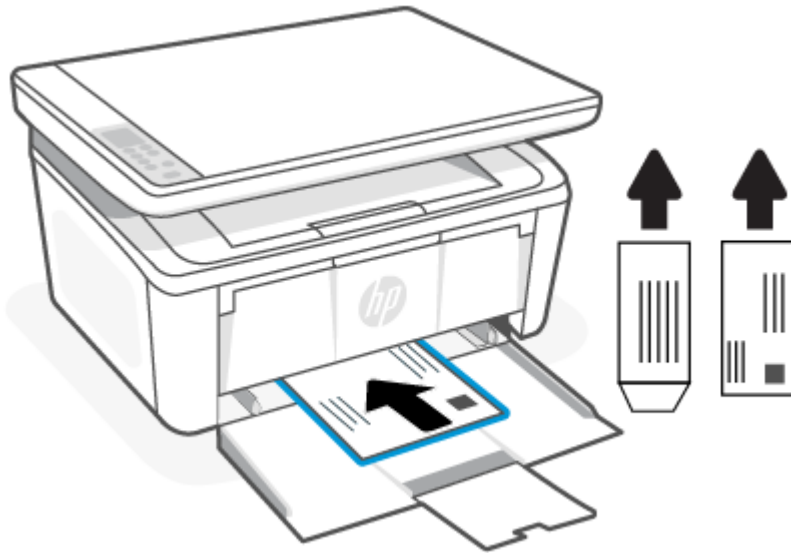

3. Schieben Sie die Papierführungen bündig an die Kanten der Druckmedien heran.

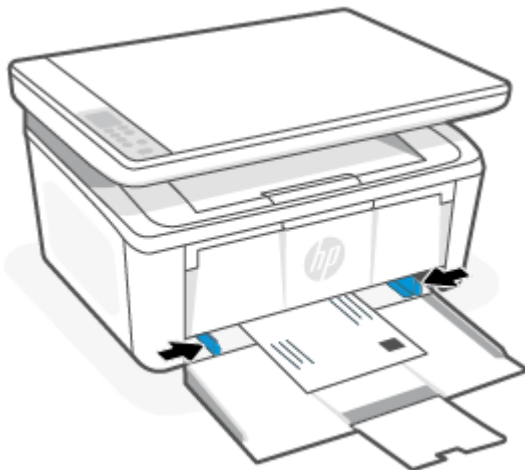

4. Ziehen Sie die Ausgabefachverlängerung heraus.



## Einlegen von Etiketten

Dieser Abschnitt beschreibt, wie Sie Etiketten in das Zufuhrfach legen.

Eine Übersicht über die unterstützten Formate und die Fachkapazität finden Sie unter [www.hp.com/support/ljM139MFP](http://www.hp.com/support/ljM139MFP). Klicken Sie auf **Produktinformationen**, und dann auf die Produktspezifikationen für Ihren Drucker.

1. Nehmen Sie sämtliche noch im Zufuhrfach vorhandene Medien heraus.
2. Legen Sie die Etikettenblätter mit der Oberkante nach hinten in die Mitte des Zufuhrfachs ein. Die zu bedruckende Seite muss nach oben weisen.

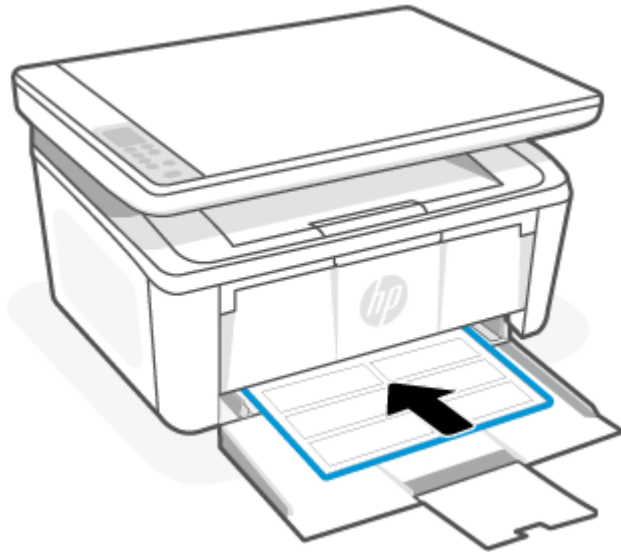

3. Schieben Sie die Papierführungen bündig an die Kanten der Druckmedien heran.

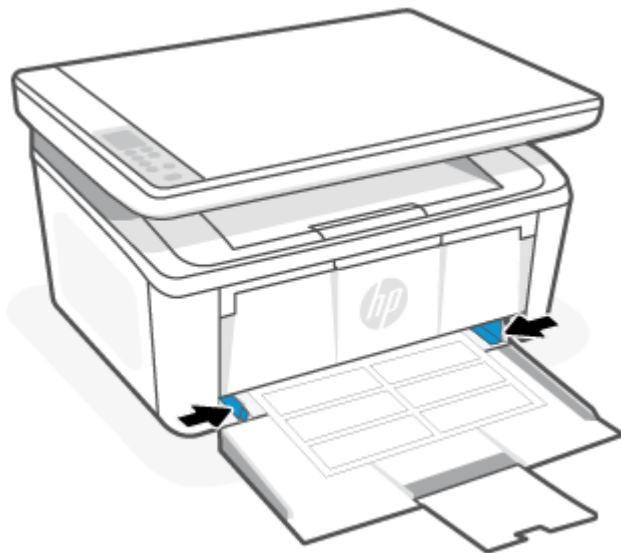

4. Ziehen Sie die Ausgabefachverlängerung heraus.



## Auflegen von Originalen auf das Scannerglas

Sie können Originale kopieren oder scannen, indem Sie diese auf das Scannerglas legen.

 **HINWEIS:** Der Scanner funktioniert möglicherweise nicht ordnungsgemäß, wenn das Vorlagenglas und die Rückseite der Abdeckung nicht sauber sind.

1. Klappen Sie die Scannerabdeckung hoch.
2. Legen Sie das Original mit der Druckseite nach unten auf das Scannerglas. Richten Sie es dabei an der Markierung hinten links am Glas aus.

 **TIPP:** Die eingravierten Linien entlang der Kanten des Scannerglases bieten beim Auflegen von Originalen eine Orientierungshilfe.

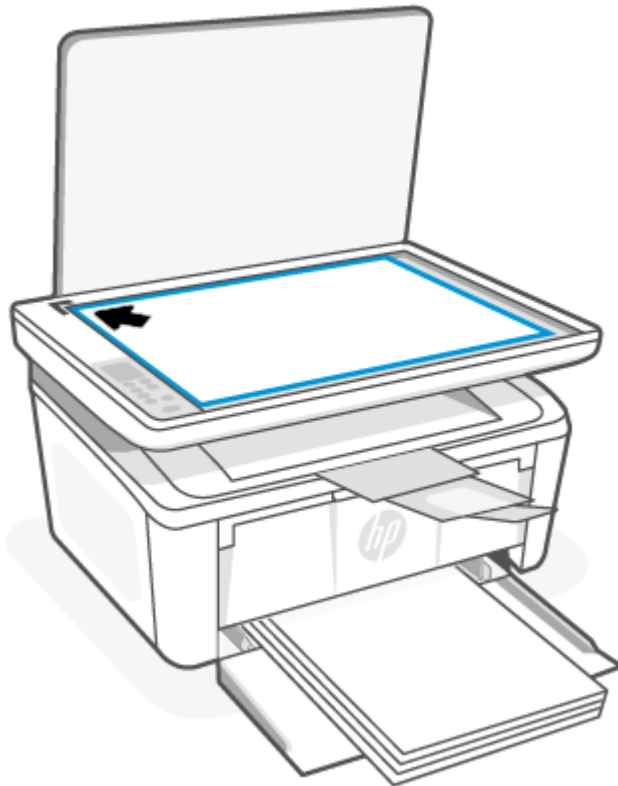



3. Schließen Sie die Abdeckung.

---

# 4 Drucken

Dieser Abschnitt beschreibt, wie Sie von unterschiedlichen Geräten aus drucken können.

---

 **HINWEIS:** Wenn die Achtung- und Bereit-LEDs blinken, befindet sich der Drucker in der Initialisierungs-, Reinigungs- oder Abkühlphase. Befindet sich der Drucker in der Abkühlphase, werden Druckaufträge möglicherweise angehalten. Die Druckaufträge werden fortgesetzt, wenn das Druckwerk bereit ist. Dies kann einige Minuten in Anspruch nehmen.

Für einen produktiven Druck kann dieser Drucker unter bestimmten Umgebungsbedingungen bei Bedarf automatisch in den Abkühlmodus wechseln.

---

## Über einen Windows-Computer drucken

Dieser Abschnitt beschreibt, wie Sie von einem Windows-Computer aus drucken können.

Vergewissern Sie sich, dass Sie die HP Smart App installiert haben. Siehe [Verwenden Sie die HP Smart-App zum Drucken, Scannen und Verwalten](#).

Vergewissern Sie sich, dass sich Medien im Zufuhrfach befinden. Weitere Informationen finden Sie unter [Einlegen von Medien](#).

## Drucken von Dokumenten

Verwenden Sie die Option zum **Drucken** aus einer Softwareanwendung heraus, um den Drucker und grundlegende Optionen für Ihren Druckjob auszuwählen.

1. Wählen Sie im Softwareprogramm die Option **Drucken** aus.
2. Wählen Sie den Drucker aus der Druckerliste aus. Klicken Sie zum Ändern von Einstellungen auf die Schaltfläche **Eigenschaften** bzw. **Einstellungen**, um den Druckertreiber zu öffnen.

---

 **HINWEIS:** Der Name der Taste ist je nach Softwareprogramm unterscheidet.

---

3. Klicken Sie auf die Registerkarten im Druckertreiber, um die verfügbaren Optionen zu konfigurieren.
4. Klicken Sie auf die Schaltfläche **OK**, um zum Dialogfeld **Drucken** zurückzukehren. Wählen Sie auf dieser Bildschirmseite die Anzahl der zu druckenden Kopien aus.
5. Klicken Sie auf **OK**, um den Druckjob zu drucken.

## Manuelles beidseitiges Drucken

Mit Hilfe eines manuellen Verfahrens können Sie das Papier beidseitig bedrucken. Sie müssen die Druckseite(n) für den Druck der zweiten Seite(n) erneut einlegen.

1. Wählen Sie im Softwareprogramm die Option **Drucken** aus.
2. Wählen Sie den Drucker aus der Liste der Drucker aus, und klicken Sie anschließend auf die Schaltfläche **Eigenschaften** oder **Einstellungen**, um den Druckertreiber zu öffnen.



---

 **HINWEIS:** Der Name der Taste ist je nach Softwareprogramm unterscheidet.

---

3. Klicken Sie auf die Registerkarte **Layout**.
4. Wählen Sie das Kontrollkästchen **Manuelles beidseitiges Drucken** und klicken Sie anschließend auf die Taste **OK**.
5. Klicken Sie im Dialogfeld **Drucken** auf die Schaltfläche **OK**, um den Druckauftrag zu starten. Der Drucker druckt als Erstes die erste Seite aller Seiten im Dokument.
6. Gehen Sie zum Drucker, und entfernen Sie das unbedruckte Papier, das sich im Zufuhrfach befindet.
7. Nehmen Sie den bedruckten Stapel aus dem Ausgabefach und legen Sie ihn mit der bedruckten Seite nach unten und der Oberkante nach vorne in das Zufuhrfach ein.



8. Klicken Sie auf dem Computer auf die Schaltfläche **OK**, um die zweite Seite des Auftrags zu drucken.
9. Wenn die Achtung-LED  zu blinken beginnt, drücken Sie die Taste „Kopiervorgang starten/fortsetzen“ , um fortzufahren.

## Drucken mehrerer Seiten pro Blatt

Wenn Sie aus einer Softwareanwendung mit Hilfe der **Drucken**-Option drucken, können Sie eine Option zum Drucken mehrerer Seiten auf einem einzelnen Blatt Papier auswählen. Das ist zum Beispiel dann praktisch, wenn Sie ein sehr umfangreiches Dokument drucken, aber Papier sparen möchten.

1. Wählen Sie im Softwareprogramm die Option **Drucken** aus.
2. Wählen Sie den Drucker aus der Liste der Drucker aus, und klicken Sie anschließend auf die Schaltfläche **Eigenschaften** oder **Einstellungen**, um den Druckertreiber zu öffnen.

---

 **HINWEIS:** Der Name der Taste ist je nach Softwareprogramm unterscheidet.

---

3. Klicken Sie auf die Registerkarte **Layout**.
4. Wählen Sie in der Dropdown-Liste **Seiten pro Blatt** die gewünschte Anzahl der Seiten pro Blatt aus.
5. Wählen Sie in der Dropdown-Liste **Seiten pro Blatt-Layout** das gewünschte Layout aus.

6. Wenn Sie Seitenränder hinzufügen wollen, wählen Sie das Kontrollkästchen **Seitenränder** aus.
7. Wählen Sie die korrekte Option für die Papierausrichtung, und anschließend klicken oder tippen Sie auf die Schaltfläche **OK**, um das Dialogfeld **Eigenschaften** oder **Präferenzen** zu schließen.
8. Klicken Sie im Dialogfeld **Drucken** auf die Schaltfläche **OK**, um den Druckauftrag zu starten.

## Drucken von einem Mac Computer

Dieser Abschnitt beschreibt, wie Sie mit einem Mac Computer drucken können.

Vergewissern Sie sich, dass Sie die HP Smart App installiert haben. Weitere Informationen finden Sie unter [Verwenden Sie die HP Smart-App zum Drucken, Scannen und Verwalten](#).

Vergewissern Sie sich, dass sich Medien im Zufuhrfach befinden. Weitere Informationen finden Sie unter [Einlegen von Medien](#).

Wenn Sie den Drucker noch nicht dem System hinzugefügt haben, gehen Sie zunächst folgendermaßen vor, um das Drucken zu aktivieren.

1. Öffnen Sie auf dem Computer die **Systemeinstellungen** und wählen Sie **Drucker und Scanner** aus.
2. Klicken Sie auf die **+**-Taste/-Symbol, wählen Sie in der Druckerliste den Drucker aus und klicken Sie dann auf **Hinzufügen**.

## Drucken von Dokumenten

Verwenden Sie die Option zum **Drucken** aus einer Softwareanwendung heraus, um den Drucker und grundlegende Optionen für Ihren Druckjob auszuwählen.

1. Klicken Sie auf das Menü **Datei** und dann auf die Option **Drucken**.
2. Wählen Sie den Drucker aus.
3. Klicken Sie auf **Details anzeigen** oder **Kopien und Seiten**, und wählen Sie weitere Menüs aus, um die Druckeinstellungen zu konfigurieren.



---

**HINWEIS:** Der Name des Elements variiert für verschiedene Softwareprogramme.

---

4. Klicken Sie auf die Schaltfläche **Drucken**.

## Manuelles beidseitiges Drucken

Mit Hilfe eines manuellen Verfahrens können Sie das Papier beidseitig bedrucken. Sie müssen die Druckseite(n) für den Druck der zweiten Seite(n) erneut einlegen.



---

**HINWEIS:** Diese Funktion ist verfügbar, wenn Sie den HP Druckertreiber installieren. Wenn Sie AirPrint verwenden, steht sie möglicherweise nicht zur Verfügung.

---

1. Klicken Sie auf das Menü **Datei** und dann auf die Option **Drucken**.
2. Wählen Sie den Drucker aus.
3. Klicken Sie auf **Details anzeigen** oder **Kopien und Seiten**, und klicken Sie anschließend auf das Menü **Manueller Duplexdruck**.





---

**HINWEIS:** Der Name des Elements variiert für verschiedene Softwareprogramme.

---

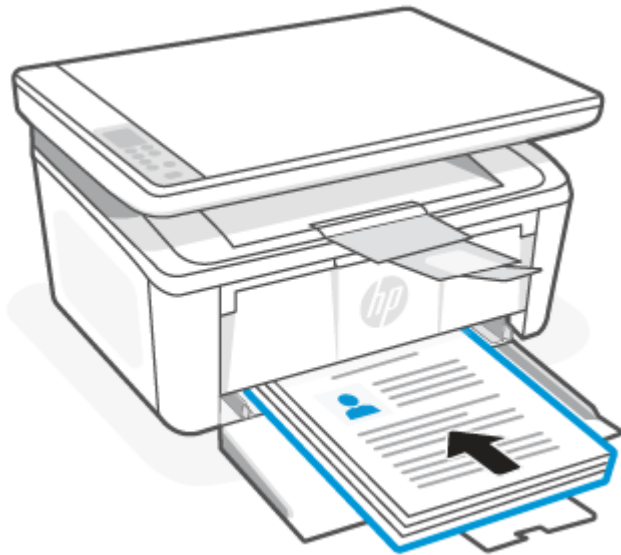
4. Klicken Sie auf das Feld **Manueller Duplexdruck**, und wählen Sie eine Bindungsoption aus.
5. Klicken Sie auf die Schaltfläche **Drucken**.
6. Gehen Sie zum Drucker, und entfernen Sie das unbedruckte Papier, das sich im Zufuhrfach befindet.
7. Nehmen Sie den bedruckten Stapel aus dem Ausgabefach und legen Sie ihn mit der bedruckten Seite nach unten und der Oberkante nach vorne in das Zufuhrfach ein.



8. Wenn die Achtung-LED  zu blinken beginnt, drücken Sie die Taste „Kopiervorgang starten/fortsetzen“ , um fortzufahren.

## Drucken mehrerer Seiten pro Blatt

Wenn Sie aus einer Softwareanwendung mit Hilfe der **Drucken**-Option drucken, können Sie eine Option zum Drucken mehrerer Seiten auf einem einzelnen Blatt Papier auswählen. Das ist zum Beispiel dann praktisch, wenn Sie ein sehr umfangreiches Dokument drucken, aber Papier sparen möchten.

1. Klicken Sie auf das Menü **Datei** und dann auf die Option **Drucken**.
2. Wählen Sie den Drucker aus.
3. Klicken Sie auf **Details anzeigen** oder **Kopien und Seiten**, und klicken Sie anschließend auf das Menü **Layout**.



**HINWEIS:** Der Name des Elements variiert für verschiedene Softwareprogramme.

4. Wählen Sie in der Dropdown-Liste **Seiten pro Blatt** die Anzahl der Seiten aus, die jeweils auf ein Blatt gedruckt werden sollen.
5. Wählen Sie im Bereich **Seitenfolge** die Reihenfolge und die Position der Seiten auf dem Blatt aus.
6. Wählen Sie aus dem Menü **Ränder** die Art des Rahmens aus, der auf dem Blatt um jede Seite gedruckt werden soll.
7. Klicken Sie auf die Schaltfläche **Drucken**.

## Drucken mit mobilen Geräten

Mobile HP Drucklösungen ermöglichen ein problemloses Drucken auf dem Drucker von mobilen Geräten aus.

Mit der HP Smart App können Sie Dokumente und Fotos von Ihrem mobilen Gerät, Ihrem Social Media-Konto oder aus Cloud-Speicher drucken. Weitere Informationen finden Sie unter [Verwenden Sie die HP Smart-App zum Drucken, Scannen und Verwalten](#).

Mithilfe von AirPrint (iOS und iPadOS) und dem HP Print Service-Plugin (Android) können Sie auch direkt von Ihren mobilen Geräten drucken:

- **iOS:** Auf Geräten mit iOS 4.2 oder einer aktuelleren Version ist AirPrint vorinstalliert.
- **iPadOS:** Auf den Geräten ist AirPrint vorinstalliert.
- **Android:** Laden Sie das HP Print Service-Plugin aus dem Google Play Store oder Ihrem bevorzugten App-Store herunter und aktivieren Sie es anschließend auf Ihrem Gerät.

---

 **HINWEIS:** Sie können mit HP Smart oder AirPrint bzw. dem HP Print Service Plugin drucken, wenn sich das mobile Gerät im selben Netzwerk wie der Drucker befindet, oder über Wi-Fi Direct, auch wenn er sich in einem anderen Netzwerk befindet.

---

## Drucken bei Verbindung mit demselben Wi-Fi-Netzwerk

Sie können Dokumente und Fotos von Ihrem mobilen Gerät drucken, wenn sich das Gerät in demselben Wi-Fi-Netzwerk wie der Drucker befindet.

Unter [www.hp.com/go/mobileprinting](http://www.hp.com/go/mobileprinting) finden Sie weitere Informationen zum mobilen Drucken.

---

 **HINWEIS:** Vergewissern Sie sich, dass Ihr mobiles Gerät und Drucker mit demselben Wi-Fi-Netzwerk verbunden sind. Weitere Informationen finden Sie unter [Verbinden des Druckers mit einem Wi-Fi-Netzwerk über HP Smart](#).

---

## Drucken ohne Verbindung mit demselben Wireless-Netzwerk (Wi-Fi Direct)

Mithilfe von Wi-Fi Direct können Sie Ihren Computer oder Ihr mobiles Gerät mit dem Drucker verbinden und über eine Wireless-Verbindung drucken, ohne dass Sie den Computer bzw. das mobile Gerät mit einem vorhandenen Wireless-Netzwerk verbinden.

Unter [www.hp.com/go/wifidirectprinting](http://www.hp.com/go/wifidirectprinting) finden Sie weitere Informationen zu Wi-Fi Direct.

---

 **HINWEIS:**

- Vergewissern Sie sich, dass Wi-Fi Direct an Ihrem Drucker eingeschaltet ist. Öffnen Sie zum Überprüfen den EWS (siehe [Zugriff auf den Embedded Web Server \(EWS\)](#)), klicken Sie auf die Registerkarte **Netzwerk** und anschließend auf die Verknüpfung **Einrichtung von Wi-Fi Direct** in der linken Navigationsleiste.
- Bis zu fünf Computer und mobile Geräte können über eine Wi-Fi Direct-Verbindung mit dem Drucker verbunden werden.

---

## Drucken mit mobilen Geräten mithilfe von Wi-Fi Direct

Mit Wi-Fi Direct können Sie Ihr Mobilgerät direkt mit dem Drucker verbinden und dann drucken.

1. Öffnen Sie auf dem mobilen Gerät das Menü **Wi-Fi** oder **Wi-Fi Direct**.

2. Wählen Sie aus der Liste der verfügbaren Netzwerke den Namen des Druckers aus.



---

 **HINWEIS:** Wenn der Druckername nicht angezeigt wird, befinden Sie sich möglicherweise außerhalb des Bereichs des Wi-Fi Direct-Signals. Bewegen Sie das Gerät näher an den Drucker.

---

3. Geben Sie bei Aufforderung Ihr Wi-Fi Direct-Kennwort ein.

---

 **HINWEIS:** Wenn bei Android-Geräten, die die Wi-Fi Direct-Funktion unterstützen, die Verbindungsmethode auf **Automatisch** festgelegt ist, wird die Verbindung automatisch hergestellt, ohne dass eine Aufforderung zur Eingabe des Kennworts angezeigt wird. Wenn die Verbindungsmethode **Manuell** festgelegt wurde, müssen Sie entweder die Wireless-Taste  des Druckers drücken, um eine Verbindung mit einem Android-Gerät herzustellen, oder eine persönliche Identifikationsnummer (PIN) eingeben (in einem gedruckten Bericht verfügbar), um sich mit Windows-10-Geräten zu verbinden.

 **HINWEIS:** Öffnen Sie über den Embedded Web Server die Registerkarte **Netzwerk**, und klicken Sie dann auf **Einrichtung von Wi-Fi Direct**, um auf das Wi-Fi Direct-Kennwort zuzugreifen.

---

4. Öffnen Sie das Dokument, und wählen Sie anschließend die Option **Drucken** aus.

---

 **HINWEIS:** Wenn das mobile Gerät die Druckfunktion nicht unterstützt, installieren Sie die HP Smart App.

---

5. Wählen Sie den Drucker aus der Liste verfügbarer Drucker aus, und wählen Sie dann **Drucken** aus.

Nachdem der Druckjob abgeschlossen ist, müssen einige mobile Geräte wieder mit dem lokalen Netzwerk verbunden werden.

## Wi-Fi Direct aktivieren oder deaktivieren

Die Wi-Fi Direct-Funktionen können über den HP Embedded Web Server (EWS) aktiviert oder deaktiviert werden.

1. Öffnen Sie den HP Embedded Web Server. Weitere Informationen finden Sie unter [Zugriff auf den Embedded Web Server \(EWS\)](#).
2. Klicken Sie auf der Registerkarte **Netzwerk** im linken Navigationsbereich auf **Einrichtung von Wi-Fi Direct**.
3. Wählen Sie die Option **Ein**, und klicken Sie auf **Übernehmen**. Durch Auswählen der Option **Aus** wird das Drucken über Wi-Fi Direct deaktiviert.

## Ändern des Wi-Fi Direct-Namen

In Umgebungen, in denen mehr als ein Modell desselben Druckers installiert ist, kann es hilfreich sein, jedem Drucker zur einfacheren Produktidentifikation für das Drucken über Wi-Fi Direct einen eindeutigen Wi-Fi Direct-Namen zuzuweisen.

Gehen Sie folgendermaßen vor, um den Wi-Fi Direct-Namen des Druckers mit dem HP Embedded Web Server (EWS) zu ändern:

1. Öffnen Sie den HP Embedded Web Server. Weitere Informationen finden Sie unter [Zugriff auf den Embedded Web Server \(EWS\)](#).
2. Klicken Sie auf der Registerkarte **Netzwerk** im linken Navigationsbereich auf **Einrichtung von Wi-Fi Direct**.
3. Geben Sie im Feld **Wi-Fi Direct-Name** den neuen Namen ein.
4. Klicken Sie auf **Übernehmen**.

# 5 Kopieren und scannen

Dieser Abschnitt beschreibt die Kopier- und Scan-Funktionen.

## Erstellen einer Kopie

Je nach Typ des Bedienfelds sind andere Schritte zum Erstellen einer Kopie auszuführen.







Tabelle 5-1 Layout des Bedienfelds

Komponente	Beschreibung
1	Basismodell mit Bedienfeld
2	Wireless-Modell mit Bedienfeld

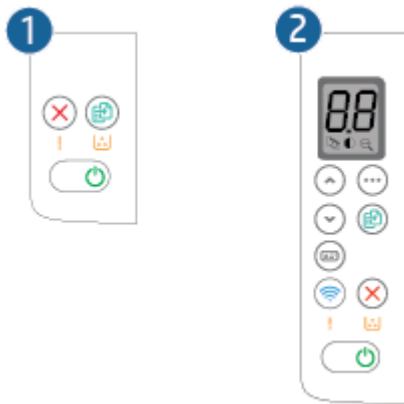
### Erstellen einer Kopie (Basismodell)

Führen Sie die folgenden Schritte aus, um auf dem Scannerglas eine Kopie zu erstellen:

1. Legen Sie das Dokument entsprechend der Druckeranzeige auf das Scannerglas. Weitere Informationen finden Sie unter [Auflegen von Originalen auf das Scannerglas](#).
2. Drücken Sie die Taste Kopiervorgang starten/fortsetzen , um den Kopiervorgang zu starten.





 **HINWEIS:** Um die Anzahl an Exemplaren zu erhöhen, drücken Sie wiederholt die Taste Kopiervorgang starten/fortsetzen  (bis zu 9 Mal), um mehrere Kopien zu erhalten.

### Kopie erstellen (Wireless-Modell)

Führen Sie die folgenden Schritte aus, um das Dokument auf dem Scannerglas zu kopieren:



1. Legen Sie das Dokument entsprechend der Druckeranzeige auf das Scannerglas. Weitere Informationen finden Sie unter [Auflegen von Originalen auf das Scannerglas](#).



2. Drücken Sie die Taste Kopieroptionen , um eine der folgenden Kopiereinstellungen auszuwählen.
  - Wählen Sie Anzahl der Kopien  aus und verwenden Sie anschließend die Pfeiltasten, um die Anzahl der Kopien anzupassen.
  - Wählen Sie Heller/Dunkler  aus und passen Sie die Helligkeitseinstellung für den aktuellen Kopierauftrag mit den Pfeiltasten an.
  - Wählen Sie Verkleinern/Vergrößern  aus und passen Sie den Prozentsatz der Größe für den Kopierjob mit den Pfeiltasten an.
3. Drücken Sie die Taste Kopiervorgang starten/fortsetzen , um den Kopiervorgang zu starten.

## Ausweiskarte kopieren

Verwenden Sie die Funktion „Ausweiskopie“, um beide Seiten von Ausweisen oder anderen kleinen Vorlagen auf die gleiche Seite eines Blattes Papier zu drucken. Der Drucker druckt beide Bilder gleichzeitig.

1. Legen Sie den Ausweis auf die linke Seite des Scannerglases.
2. Schließen Sie die Scanner-Abdeckung und drücken Sie die Ausweiskopie-Taste , um den Kopiervorgang zu starten. Nach Abschluss des Vorgangs blinkt die Achtung-LED.
3. Legen Sie die zweite Seite der Ausweiskarte auf das Scannerglas.
4. Drücken Sie die Taste Ausweis Kopieren , um den Kopiervorgang zu starten.
5. Die Seite wird gedruckt.

## Scannen mit HP Smart (iOS/iPadOS/Android, Windows 10 und macOS)

Sie können die HP Smart App verwenden, um Dokumente oder Fotos mit der Scanfunktion des Druckers zu scannen. Sie können zum Scannen auch die Kamera des Geräts verwenden. HP Smart bietet Bearbeitungswerkzeuge, mit denen Sie das gescannte Bild vor dem Speichern oder Teilen anpassen können. Sie können Scans drucken, lokal oder in einer Cloud speichern und per E-Mail, SMS, Facebook, Instagram usw. mit anderen Personen teilen. Befolgen Sie zum Scannen mit HP Smart die Anweisungen im entsprechenden Abschnitt unten für den von Ihnen verwendeten Gerätetyp.

- **iOS/iPadOS/Android:** [www.hp.com/go/hpsmart-help](http://www.hp.com/go/hpsmart-help)
- **Windows 10:** [www.hp.com/go/hpsmartwin-help](http://www.hp.com/go/hpsmartwin-help)
- **macOS:** [www.hp.com/go/hpsmartmac-help](http://www.hp.com/go/hpsmartmac-help)

## Scannen mit der HP Scan Software (Windows 7)

Nutzen Sie die Software HP Scan, um den Scanvorgang über die Software auf Ihrem Computer einzuleiten. Sie können das gescannte Bild in einer Datei speichern oder es an eine andere Software-Anwendung senden.

1. Legen Sie das Dokument entsprechend der Druckeranzeige auf das Scannerglas. Weitere Informationen finden Sie unter [Auflegen von Originalen auf das Scannerglas](#).
2. Klicken Sie auf dem Computerdesktop auf **Start**, wählen Sie **Alle Programme** aus, klicken Sie auf **HP**, klicken Sie auf den Druckerordner und wählen Sie dann den Druckernamen aus, um den HP Printer Assistant zu öffnen.
3. Wählen Sie in der HP Druckersoftware die Option **Scan** (Scannen) und wählen Sie dann **Scan a Document or Photo** (Dokument oder Foto scannen) aus.
4. Ändern Sie die Einstellungen bei Bedarf.
5. Klicken Sie auf **Scannen**.

## Scannen mit Hilfe der Software HP Easy Scan (macOS)

Verwenden Sie die Software HP Easy Scan, um das Scannen mit Software auf Ihrem Computer zu initiieren.

1. Legen Sie das Dokument entsprechend der Druckeranzeige auf das Scannerglas.
2. Öffnen Sie auf dem Computer die Anwendung **HP Easy Scan**, die sich im Ordner **Anwendungen** befindet.
3. Befolgen Sie die Bildschirmanweisungen, um das Dokument zu scannen.
4. Wenn Sie alle Seiten gescannt haben, klicken Sie auf **Datei** und anschließend **Speichern**, um sie in einer Datei zu speichern.

---

# 6 Konfigurieren Ihres Druckers

Dieser Abschnitt hilft Ihnen beim Konfigurieren Ihres Druckers.

## Konfigurieren Sie den Drucker mit dem Embedded Web Server (EWS)

Mit dem HP Embedded Web Server können Sie vom Computer aus die Druckfunktionen verwalten. Sie brauchen die Einstellungen nicht direkt über das Bedienfeld des Druckers vorzunehmen.

- Druckerstatusinformationen anzeigen
- Bestimmen der verbleibenden Lebensdauer aller Verbrauchsmaterialien und Bestellen neuer Materialien
- Anzeigen und Ändern von Fachkonfigurationen
- Erhalten von Benachrichtigungen über Ereignisse des Druckers und der Verbrauchsmaterialien
- Anzeigen und Ändern der Netzwerkkonfiguration

## Zugriff auf den Embedded Web Server (EWS)

Der HP Embedded Web Server ist funktionsfähig, wenn der Drucker mit einem IP-basierten Netzwerk verbunden ist. Der HP Embedded Web Server unterstützt keine IPX-basierten Druckerverbindungen. Sie benötigen keinen Internetzugang, um den HP Embedded Web Server zu öffnen und zu verwenden.

Wenn der Drucker mit dem Netzwerk verbunden ist, ist der HP Embedded Web Server automatisch verfügbar.



**HINWEIS:** HP Device Toolbox ist eine Software zum Herstellen der Verbindung zum HP Embedded Web Server, wenn der Drucker per USB an einen Computer angeschlossen ist. Sie ist nur dann verfügbar, wenn im Rahmen der Installation des Druckers auf einem Computer eine vollständige Installation durchgeführt wurde. Je nach Art der Druckerverbindung sind bestimmte Funktionen ggf. nicht verfügbar.

Möglichkeiten zum Öffnen des EWS:

## Öffnen Sie den Embedded Web Server mithilfe von HP Smart (iOS, iPadOS, Android und Windows 10)

Sie können den Embedded Web Server auch über die HP Smart App öffnen.



1. Öffnen Sie auf Ihrem Computer oder mobilen Gerät die App HP Smart. Weitere Informationen finden Sie unter [Verwenden Sie die HP Smart-App zum Drucken, Scannen und Verwalten](#).
2. Wählen Sie in HP Smart Ihren Drucker aus und klicken oder tippen Sie dann auf **Erweiterte Einstellungen**.

## Öffnen Sie den Embedded Web Server mit Hilfe einer IP-Adresse (Wi-Fi-Verbindung)

Ihr Drucker muss mit einem IP-basierten Netzwerk verbunden sein, damit Sie auf den Embedded Web Server zugreifen können.

Es kann ein Administratorpasswort für den Zugriff auf den Embedded Web Server zugewiesen werden, um zu verhindern, dass unbefugte Benutzer die Druckereinstellungen ändern können. Wenden Sie sich zunächst an Ihren Administrator, um herauszufinden, ob Sie über Zugriff verfügen.

1. Drucken Sie eine Konfigurationsseite, um die IP-Adresse oder den Host-Namen zu bestimmen.

- a. Wenn sich der Drucker im Ruhemodus befinden (die Bereit-LED leuchtet schwach), drücken Sie die Taste „Abbrechen“ , um den Drucker zu reaktivieren.
  - b. Drücken Sie die Taste „Kopiervorgang starten/fortsetzen“  auf dem Bedienfeld 5 Sekunden lang und lassen Sie sie dann los.
2. Öffnen Sie einen Webbrowser. Geben Sie die IP-Adresse oder den Hostnamen genau so, wie sie bzw. er auf der Konfigurationsseite angezeigt wird, in die Adresszeile ein. Drücken Sie auf der Computertastatur die **Eingabetaste**. Der Embedded Web Server wird geöffnet.

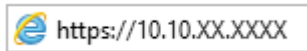

 **HINWEIS:** Wenn im Webbrowser die Meldung angezeigt wird, dass der Zugriff auf die Website möglicherweise nicht sicher ist, wählen Sie die Option, mit der Website fortzufahren. Durch den Zugriff auf die Website wird der Computer nicht beschädigt.

## Öffnen Sie den Embedded Web Server mit Hilfe einer IP-Adresse (Wi-Fi Direct-Verbindung)

Sie können den Embedded Web Server von einem Webbrowser mithilfe der IP-Adresse der Wi-Fi Direct-Verbindung aus öffnen.

1. Vergewissern Sie sich, dass Ihr Gerät und der Drucker über Wi-Fi Direct miteinander verbunden sind. Siehe [Drucken ohne Verbindung mit demselben Wireless-Netzwerk \(Wi-Fi Direct\)](#).
2. Öffnen Sie einen Webbrowser, geben Sie die folgende IP-Adresse oder den Hostnamen des Druckers in der Adresszeile ein und klicken oder tippen Sie dann auf **Eingabe**.

**IP-Adresse:** 192 . 168 . 223 . 1

## Öffnen Sie den EWS über die HP Printer Software (Windows 7)

Verwenden Sie diese Methode, um den EWS über den HP Printer Assistant zu öffnen.

1. Klicken Sie auf dem Computer-Desktop auf **Start**, wählen Sie **Alle Programme** aus, klicken Sie auf **HP**, klicken Sie auf den Ordner für den Drucker, wählen Sie das Symbol mit dem Namen des Druckers aus, und öffnen Sie **HP Printer Assistant**.
2. Wählen Sie im **HP Printer Assistant** die Registerkarte **Drucken** aus.
3. Wählen Sie je nach Ihrer Druckerverbindung eine der folgenden Schaltflächen aus:
  - **Über USB-Verbindung angeschlossene Drucker:** Wählen Sie **HP Device Toolbox** aus.
  - **Mit einem Netzwerk verbundene Drucker:** Wählen Sie **Drucker-Startseite (EWS)** aus.

## Funktionen des HP Embedded Web Servers

Die folgende Tabelle beschreibt die Druckereinstellungen, die Sie mit dem HP Embedded Web Server konfigurieren können.

**Tabelle 6-1 Funktionen des HP Embedded Web Servers**

Registerkarte oder Abschnitt	Beschreibung
<p>Registerkarte <b>Home</b></p> <p>Bietet Informationen zu Drucker, Status und Konfiguration.</p>	<ul style="list-style-type: none"> <li>• <b>Device Status</b> (Gerätstatus): Zeigt den Druckerstatus und die ungefähre verbleibende Lebensdauer von HP Verbrauchsmaterialien in Prozent.</li> <li>• <b>Supplies Status</b> (Verbrauchsmaterialienstatus): Zeigt die ungefähre verbleibende Lebensdauer von HP Verbrauchsmaterialien in Prozent. Die tatsächliche Lebensdauer der Verbrauchsmaterialien kann variieren. Erwägen Sie, installationsbereite Ersatz-Verbrauchsmaterialien zur Verfügung zu haben, wenn keine akzeptable Druckqualität mehr erzielt werden kann. Verbrauchsmaterialien müssen nicht ausgetauscht werden, es sei denn, die Druckqualität ist nicht länger akzeptabel.</li> <li>• <b>Device Configuration</b> (Gerätekonfiguration): Zeigt die Informationen der Druckerkonfigurationsseite an.</li> <li>• <b>Network Summary</b> (Netzwerkübersicht): Zeigt die Informationen der Netzwerkkonfigurationsseite des Druckers an.</li> <li>• <b>Ereignisprotokoll</b>: Zeigt eine Liste aller Ereignisse und Fehler des Druckers.</li> <li>• <b>Open Source Licenses</b> (Open-Source-Lizenzen): Zeigt eine Übersicht der Lizenzen für Open-Source-Softwareprogramme, die mit dem Drucker verwendet werden können.</li> </ul>
<p>Registerkarte <b>System</b></p> <p>Bietet die Möglichkeit, den Drucker über Ihren Computer zu konfigurieren.</p>	<ul style="list-style-type: none"> <li>• <b>Device Information</b> (Geräteinformation): Zeigt grundlegende Informationen zum Drucker und zum Unternehmen an.</li> <li>• <b>Papiereinrichtung</b>: Ändern Sie die Standardeinstellungen des Druckers für die Papierverarbeitung.</li> <li>• <b>Energy Settings</b> (Energieeinstellungen): Ändern Sie die Standardeinstellungen zum Aktivieren des Ruhezustands/Auto-Off-Modus oder der automatischen Abschaltung.</li> <li>• <b>System Setup</b> (Systemeinstellung): Ändern Sie die Standardsystemvorgaben für den Drucker.</li> <li>• <b>Verbrauchsmaterialeinstellungen</b>: Ändern Sie die Einstellungen der Warnmeldung <b>Druckpatrone ist fast leer</b> und andere Informationen zum Verbrauchsmaterial.</li> <li>• <b>Service</b>: Starten Sie den Reinigungsmodus für Fixiereinheit oder Kartusche, schalten Sie <b>Wellenbildung des Papiers reduzieren</b> oder <b>Archivdruck</b> zum Drucken ein oder aus oder ändern Sie die Geschwindigkeit der USB-Verbindung.</li> <li>• <b>Administration</b>: Legen Sie das Druckerkeywort fest oder ändern Sie es. Aktivieren oder deaktivieren Sie Funktionen des Druckers.</li> </ul> <p><b>HINWEIS:</b> Die Registerkarte <b>System</b> kann durch ein Kennwort geschützt werden. Wenn der Drucker in einem Netzwerk ist, sprechen Sie sich stets mit dem Administrator ab, bevor Sie Einstellungen in dieser Registerkarte ändern.</p>
<p>Registerkarte <b>Copy</b> (Kopieren)</p>	<p><b>HINWEIS:</b> Die Registerkarte <b>Kopieren</b> kann durch ein Kennwort geschützt werden. Wenn der Drucker in einem Netzwerk ist, sprechen Sie sich stets mit dem Administrator ab, bevor Sie Einstellungen in dieser Registerkarte ändern.</p>
<p>Registerkarte <b>Networking</b> (Netzwerk)</p> <p>(Nur Drucker, die mit dem Netzwerk verbunden sind.)</p> <p>Bietet die Möglichkeit, die Netzwerkeinstellungen über Ihren Computer zu ändern.</p>	<p>Netzwerkadministratoren können in dieser Registerkarte die netzwerkbezogenen Einstellungen für den Drucker kontrollieren, wenn er mit einem IP-basierten Netzwerk verbunden ist. Außerdem kann der Netzwerkadministrator die Wi-Fi Direct-Funktion einstellen. Diese Registerkarte wird nicht angezeigt, wenn der Drucker direkt an einen Computer angeschlossen ist.</p> <p><b>HINWEIS:</b> Die Registerkarte <b>Netzwerk</b> kann durch ein Kennwort geschützt werden. Wenn der Drucker in einem Netzwerk ist, sprechen Sie sich stets mit dem Administrator ab, bevor Sie Einstellungen in dieser Registerkarte ändern.</p>

## Konfigurieren der IP-Netzwerkeinstellungen

Verwenden Sie den HP Embedded Web Server, um den Druckernamen und die Netzwerkeinstellungen zu ändern.

## Haftungsausschluss bei gemeinsamer Druckernutzung

HP unterstützt keine Peer-to-Peer-Netzwerke, da es sich dabei um eine Funktion der Microsoft-Betriebssysteme und nicht der HP Druckertreiber handelt.

Weitere Informationen finden Sie bei Microsoft unter [www.microsoft.com](http://www.microsoft.com).

## Netzwerkeinstellungen anzeigen oder ändern

Verwenden Sie den HP Embedded Web Server, um IP-Konfigurationseinstellungen anzuzeigen oder zu ändern.

1. Öffnen Sie den HP Embedded Web Server. Weitere Informationen finden Sie unter [Zugriff auf den Embedded Web Server \(EWS\)](#).
2. Klicken Sie auf die Registerkarte **Networking** (Netzwerk), um Netzwerkinformationen zu erhalten. Ändern Sie die Einstellungen wie gewünscht.

## Umbenennen des Druckers in einem Netzwerk

Verwenden Sie den HP Embedded Web Server zum Umbenennen des Druckers in einem Netzwerk, damit er eindeutig zu identifizieren ist.

1. Öffnen Sie den HP Embedded Web Server. Weitere Informationen finden Sie unter [Zugriff auf den Embedded Web Server \(EWS\)](#).
2. Öffnen Sie die Registerkarte **System**.
3. Der Standardname des Druckers befindet sich im Feld **Device Description** (Gerätebeschreibung) auf der Seite **Device Information** (Geräteinformation). Sie können den Namen ändern, um dem Drucker eine eindeutige Bezeichnung zu geben.



**HINWEIS:** Das Ausfüllen der anderen Felder auf dieser Seite ist optional.

4. Klicken Sie auf die Schaltfläche **Apply** (Übernehmen), um die Änderungen zu speichern.

## IPv4 TCP/IP-Parameter manuell konfigurieren

Verwenden Sie den Embedded Web Server, um eine IPv4-Adresse, eine Subnetzmaske und ein Standard-Gateway manuell einzustellen.

1. Öffnen Sie den HP Embedded Web Server. Weitere Informationen finden Sie unter [Zugriff auf den Embedded Web Server \(EWS\)](#).
2. Klicken Sie auf die Registerkarte **Netzwerk**.
3. Wählen Sie im Bereich **IPv4-Konfiguration** die Option **Manuelle IP** aus, und bearbeiten Sie die IPv4-Konfigurationseinstellungen.
4. Klicken Sie auf die Schaltfläche **Übernehmen**.

## Sicherheitsfunktionen des Druckers

Der Drucker verfügt über mehrere Sicherheitsfunktionen zur Einschränkung des Zugriffs auf die Konfigurationseinstellungen, zur Sicherung von Daten und zur Vermeidung des Zugangs zu wertvollen Hardwarekomponenten.

## Systemkennwort mit dem HP Embedded Web Server zuweisen oder ändern

Weisen Sie ein Administratorkennwort für den Zugriff auf den Drucker und den HP Embedded Web Server zu, damit unbefugte Benutzer die Druckereinstellungen nicht ändern können.

1. Öffnen Sie den HP Embedded Web Server. Weitere Informationen finden Sie unter [Zugriff auf den Embedded Web Server \(EWS\)](#).
2. Klicken Sie in der Registerkarte **System** auf den Link **Administration** (Verwaltung) in der linken Navigationsleiste.
3. Geben Sie im Bereich **Product Security** (Produktsicherheit) das Kennwort im Feld **Password** (Kennwort) ein.
4. Geben Sie im Feld **Confirm Password** (Kennwort bestätigen) erneut das Kennwort ein.
5. Klicken Sie auf die Schaltfläche **Übernehmen**.



**HINWEIS:** Notieren Sie das Kennwort und bewahren Sie es an einem sicheren Ort auf.

---

## Energiespareinstellungen

Der Drucker bietet verschiedene Sparfunktionen zum Schonen von Energie und Verbrauchsmaterialien.

### Ruhezustand/Auto-Off nach Inaktivität einstellen

Verwenden Sie den Embedded Web Server, um die Leerlaufzeit festzulegen, bevor der Drucker in den Schlummermodus wechselt.

So ändern Sie die Einstellung für Ruhezustand/Auto-Off nach Inaktivität:

1. Öffnen Sie den HP Embedded Web Server. Weitere Informationen finden Sie unter [Zugriff auf den Embedded Web Server \(EWS\)](#).
2. Klicken Sie auf die Registerkarte **System** und wählen Sie **Energieeinstellungen**.
3. Wählen Sie aus dem Dropdown-Menü **Sleep/Auto Off After Inactivity** (Ruhezustand/Auto-Off nach Inaktivität) die Zeit für die Verzögerung aus.
4. Klicken Sie auf die Schaltfläche **Übernehmen**.

### Verzögerungszeit für Abschaltung nach Inaktivität einstellen und den Drucker darauf konfigurieren, maximal 1 Watt Leistung zu verbrauchen

Verwenden Sie den Embedded Webserver, um die Leerlaufzeit festzulegen, bevor der Drucker heruntergefahren wird.



**HINWEIS:** Nach der Abschaltung des Druckers beträgt die Leistungsaufnahme maximal 1 Watt.

---

So ändern Sie die Einstellung für die Abschaltung nach Inaktivität:

1. Öffnen Sie den HP Embedded Web Server. Weitere Informationen finden Sie unter [Zugriff auf den Embedded Web Server \(EWS\)](#).
2. Klicken Sie auf die Registerkarte **System** und wählen Sie **Energieeinstellungen**.
3. Wählen Sie aus dem Dropdown-Menü **Shut Down After Inactivity** (Abschaltung nach Inaktivität) die Zeit für die Verzögerung aus.
4. Klicken Sie auf die Schaltfläche **Übernehmen**.

## Einstellung „Abschaltung verzögern“ festlegen

Verwenden Sie den Embedded Web Server, um zu wählen, ob der Drucker nach dem Drücken der Netztaaste mit einer Verzögerung heruntergefahren wird oder nicht.

So ändern Sie die Einstellung „Abschaltung verzögern“:

1. Öffnen Sie den HP Embedded Web Server. Weitere Informationen finden Sie unter [Zugriff auf den Embedded Web Server \(EWS\)](#).
2. Klicken Sie auf die Registerkarte **System** und wählen Sie **Energieeinstellungen**.
3. Wählen Sie die Option **Delay when ports are active** (Verzögerung, wenn Ports aktiv sind) bzw. wählen Sie sie ab.



**HINWEIS:** Wenn diese Option ausgewählt ist, wird der Drucker nicht abgeschaltet, wenn nicht alle Ports inaktiv sind. Aktive Netzwerkverbindungen verhindern die Abschaltung des Druckers.

## Erweiterte Konfiguration mit HP Utility für macOS

Verwenden Sie HP Utility, um den Druckerstatus zu überprüfen oder die Druckereinstellungen auf dem Computer anzuzeigen oder zu ändern.

Sie können HP Utility nutzen, wenn der Drucker über ein USB-Kabel angeschlossen oder mit einem TCP/IP-Netzwerk verbunden ist.

### Öffnen des HP Utility

Gehen Sie wie folgt vor, um das HP Utility zu öffnen:

1. Öffnen Sie auf dem Computer den Ordner **Anwendungen**.
2. Wählen Sie **HP** und anschließend **HP Utility** aus.

### Funktionen des HP Utility

Die Symbolleiste des HP Utility umfasst diese Elemente:

- **Geräte:** Klicken Sie auf diese Schaltfläche, um die vom HP Utility gefundenen Mac-Produkte anzuzeigen oder auszublenden.
- **Alle Einstellungen:** Klicken Sie auf diese Schaltfläche, um zur Hauptansicht des HP Utility zurückzukehren.
- **HP Support:** Klicken Sie auf diese Schaltfläche, um einen Browser zu öffnen, und rufen Sie die Kundendienst-Webseite von HP auf.
- **Supplies (Verbrauchsmaterialien):** Klicken Sie auf diese Schaltfläche, um die Website HP SureSupply zu öffnen.
- **Registrierung:** Klicken Sie auf diese Schaltfläche, um die HP Registrierungswebsite zu öffnen.
- **Recycling:** Klicken Sie auf diese Schaltfläche, um die Recyclingprogramm-Website von HP Planet Partners zu öffnen.

HP Utility besteht aus Seiten, die Sie öffnen können, indem Sie in die Liste **Alle Einstellungen** klicken. In der folgenden Tabelle werden die Aufgaben beschrieben, die Sie mit Hilfe von HP Utility ausführen können.



Tabelle 6-2 Einstellungen verfügbar von HP Utility

Komponente	Beschreibung
Status von Verbrauchsmaterialien	Zeigt den Zubehörstatus des Druckers an, und enthält Verknüpfungen zur Online-Bestellung von Verbrauchsmaterialien.
Geräteinformationen	Zeigt Informationen zum aktuell ausgewählten Drucker an, einschließlich der Drucker-Service-ID (falls zugewiesen), der Firmware-Version (FW-Version), der Seriennummer und der IP-Adresse.
Befehle	Senden Sie nach dem Druckjob Sonderzeichen oder Druckbefehle an den Drucker.  <b>HINWEIS:</b> Diese Option steht erst zur Verfügung, wenn Sie das Menü <b>Anzeigen</b> öffnen und die Option <b>Erweiterte anzeigen</b> auswählen.
Datei hochladen	Übertragen Sie Dateien vom Computer auf den Drucker. Sie können folgende Dateitypen herunterladen: <ul style="list-style-type: none"> <li>• HP LaserJet Printer Command Language (.PRN)</li> <li>• Portable Document Format (.PDF)</li> <li>• PostScript (.PS)</li> <li>• Text (.TXT)</li> </ul>
Energieverwaltung	Konfigurieren der Druckereinstellungen zum Sparen von Energie und Verbrauchsmaterial.
Update Firmware (Firmware aktualisieren)	Übertragen einer Firmwareupdate-Datei an den Drucker.  <b>HINWEIS:</b> Diese Option steht erst zur Verfügung, wenn Sie das Menü <b>Anzeigen</b> öffnen und die Option <b>Erweiterte anzeigen</b> auswählen.
HP Connected	Öffnet die HP Connected-Website.
Taste Nachrichtbereich	Zeigt Fehlerereignisse an, die am Drucker aufgetreten sind.
Netzwerkeinstellungen	Konfiguriert die Netzwerkeinstellungen, z. B. die IPv4-Einstellungen, IPv6-Einstellungen, Bonjour-Einstellungen und andere Einstellungen.
Verwalten des Verbrauchsmaterials	Konfiguriert das Verhalten des Druckers, wenn Verbrauchsmaterialien das Ende der geschätzten Gebrauchsdauer erreichen.
Fächerkonfiguration	Konfigurieren des Papierformats und der Papiersorte für die einzelnen Fächer.
Zusätzliche Einstellungen	Öffnet den HP Embedded Webserver (EWS) für den Drucker.
Proxy-Servereinstellungen	Konfigurieren Sie einen Proxy-Server für den Drucker.

## Aktualisieren der Firmware

HP bietet regelmäßige Aktualisierungen für den Drucker. Mit dem folgenden Verfahren aktualisieren Sie die Druckerfirmware für einen einzelnen Drucker.

### Drucker mit dynamischer Sicherheitsfunktion

Dieser Drucker ist nur für die Verwendung mit Druckpatronen vorgesehen, die über einen neuen oder wiederverwendeten HP-Chip verfügen. Ein wiederverwendeter HP-Chip ermöglicht die Verwendung von wiederverwendeten, wiederaufbereiteten und wiederbefüllten Druckpatronen.

Der Drucker nutzt dynamische Sicherheitsmaßnahmen, um Druckpatronen zu blockieren, die einen nicht von HP stammenden Chip aufweisen. Regelmäßige Firmware-Updates, die über das Internet bereitgestellt werden,

erhalten die Wirksamkeit der dynamischen Sicherheitsmaßnahmen aufrecht und blockieren Druckpatronen, die zuvor funktioniert haben.

Updates können die Funktionen des Druckers verbessern, steigern oder erweitern, vor Sicherheitsrisiken schützen und anderen Zwecken dienen. Diese Updates können jedoch auch bewirken, dass Druckpatronen mit einem nicht von HP stammenden Chip nicht im Drucker funktionieren, einschließlich solcher Druckpatronen, die aktuell noch funktionieren. Wenn Sie sich nicht bei bestimmten HP-Programmen wie Instant Ink registriert haben und keine andere Dienste verwenden, die automatische Online-Firmware-Updates erfordern, können die meisten HP-Drucker so konfiguriert werden, dass sie Updates entweder automatisch oder mit einer Benachrichtigung erhalten, die Ihnen ermöglicht, sich für oder gegen das Update zu entscheiden. Weitere Informationen zur dynamischen Sicherheit und zum Konfigurieren von Online-Firmware-Updates finden Sie unter [www.hp.com/learn/ds](http://www.hp.com/learn/ds).

## Firmware mit der Firmware Update Utility aktualisieren

Installieren Sie das Firmware Update Utility, um die Firmware des Druckers zu aktualisieren.

Mit dem folgenden Verfahren können Sie die Firmware Update Utility manuell von HP.com herunterladen und installieren.

---

 **HINWEIS:** Dies ist die einzige Methode zur Aktualisierung der Firmware für Drucker, die mit einem USB-Kabel an den Computer angeschlossen sind. Sie funktioniert auch für Drucker, die mit einem Netzwerk verbunden sind.

 **HINWEIS:** Damit diese Methode funktioniert, muss ein Druckertreiber installiert sein.

---

1. Öffnen Sie [www.hp.com/go/support](http://www.hp.com/go/support), wählen Sie Ihr Land/Ihre Region oder Ihre Sprache aus und klicken Sie auf den Link **Software und Treiber**.
2. Geben Sie den Druckernamen im Suchfeld ein, drücken Sie die **EINGABETASTE**, und wählen Sie den Drucker aus der Liste der Suchergebnisse aus.
3. Wählen Sie das gewünschte Betriebssystem aus.
4. Suchen Sie im Abschnitt **Firmware** nach der **Firmware Update Utility**.
5. Klicken Sie auf **Herunterladen, Ausführen** und anschließend erneut auf **Ausführen**.
6. Wenn das Dienstprogramm gestartet wird, wählen Sie den Drucker aus der Dropdown-Liste aus und klicken Sie auf **Send Firmware** (Firmware senden).

---

 **HINWEIS:** Um eine Konfigurationsseite zu drucken, um die installierte Firmwareversion vor oder nach der Aktualisierung zu überprüfen, klicken Sie auf **Print Config** (Konfiguration drucken).

---

7. Befolgen Sie die Anweisungen auf dem Bildschirm, um die Installation abzuschließen, und klicken Sie dann auf die Schaltfläche **Exit** (Schließen), um das Dienstprogramm zu schließen.

# 7 Verbrauchsmaterial, Zubehör und Teile

Bestellen von Verbrauchsmaterial oder Zubehör, tauschen Sie die Tonerpatronen oder entfernen und Ersetzen von einer anderen Komponente.

## Drucker mit dynamischer Sicherheitsfunktion

Dieser Drucker ist nur für die Verwendung mit Druckpatronen vorgesehen, die über einen neuen oder wiederverwendeten HP-Chip verfügen. Ein wiederverwendeter HP-Chip ermöglicht die Verwendung von wiederverwendeten, wiederaufbereiteten und wiederbefüllten Druckpatronen.

Der Drucker nutzt dynamische Sicherheitsmaßnahmen, um Druckpatronen zu blockieren, die einen nicht von HP stammenden Chip aufweisen. Regelmäßige Firmware-Updates, die über das Internet bereitgestellt werden, erhalten die Wirksamkeit der dynamischen Sicherheitsmaßnahmen aufrecht und blockieren Druckpatronen, die zuvor funktioniert haben.

Updates können die Funktionen des Druckers verbessern, steigern oder erweitern, vor Sicherheitsrisiken schützen und anderen Zwecken dienen. Diese Updates können jedoch auch bewirken, dass Druckpatronen mit einem nicht von HP stammenden Chip nicht im Drucker funktionieren, einschließlich solcher Druckpatronen, die aktuell noch funktionieren. Wenn Sie sich nicht bei bestimmten HP-Programmen wie Instant Ink registriert haben und keine andere Dienste verwenden, die automatische Online-Firmware-Updates erfordern, können die meisten HP-Drucker so konfiguriert werden, dass sie Updates entweder automatisch oder mit einer Benachrichtigung erhalten, die Ihnen ermöglicht, sich für oder gegen das Update zu entscheiden. Weitere Informationen zur dynamischen Sicherheit und zum Konfigurieren von Online-Firmware-Updates finden Sie unter [www.hp.com/learn/ds](http://www.hp.com/learn/ds).

## Bestellen von Verbrauchsmaterial, Zubehör und Teilen

Dieser Abschnitt beschreibt, wie Sie Verbrauchsmaterialien, Zubehör und Bauteile bestellen können.

**Tabelle 7-1 Bestelloptionen und Referenzen**

Option	Referenz
Verbrauchsmaterialien und Papier bestellen	<a href="http://www.hp.com/go/suresupply">www.hp.com/go/suresupply</a>
Original HP Teile oder Zubehör bestellen	<a href="http://www.hp.com/buy/parts">www.hp.com/buy/parts</a>
Über Service- oder Support-Anbieter bestellen	Wenden Sie sich an einen von HP autorisierten Service- oder Support-Anbieter.
Mit dem HP Embedded Web Server (EWS) bestellen	Der EWS enthält einen Link zur Webseite HP SureSupply, auf der Optionen zum Kauf von HP Originalverbrauchsmaterial bereitgestellt werden. Informationen zum Öffnen des EWS finden Sie unter <a href="#">Zugriff auf den Embedded Web Server (EWS)</a> .



**HINWEIS:** Sie können Bestellungen auch über die HP Smart App aufgeben. Weitere Informationen zu dieser App finden Sie im Abschnitt [Verwenden Sie die HP Smart-App zum Drucken, Scannen und Verwalten](#).

Tabelle 7-2 Informationen über Verbrauchsmaterial und Zubehör

Verbrauchsmaterialien	Land/Region	Beschreibung	Kartuschennummer	Teilenummer
HP 141A Tonerkartusche Schwarz	Nordamerika, Australien und Neuseeland	Standardersatztonerkartusche Schwarz	141A	W1410A
HP 142A Tonerkartusche Schwarz	Europa	Standardersatztonerkartusche Schwarz	142A	W1420A
HP 150A Tonerkartusche Schwarz	Mexiko, ISE, Hongkong, Taiwan, Korea, Singapur	Standardersatztonerkartusche Schwarz	150A	W1500A

## Konfiguration des HP Tonerpatronenschutzes in den Einstellungen zum Schutz von Verbrauchsmaterial

Mit der Kartuschenrichtlinie und dem Kartuschenschutz von HP bestimmen Sie, welche Kartuschen im Drucker eingesetzt werden, und schützen die eingesetzten Kartuschen vor Diebstahl.

- **Kartuschenrichtlinie:** Über diese Funktion wird der Drucker vor gefälschten Tonerkartuschen geschützt, da dadurch nur Kartuschen von HP im Drucker eingesetzt werden dürfen. Die Verwendung der Kartuschen von HP gewährleistet die bestmögliche Druckqualität. Bei der Installation einer Kartusche, bei der es sich nicht um eine HP Originalkartusche handelt, wird auf dem Bedienfeld-Display des Druckers angezeigt, dass eine nicht autorisierte Kartusche verwendet wird, und es werden Informationen zur weiteren Vorgehensweise angezeigt.
- **Kartuschenschutz:** Über diese Funktion werden Tonerkartuschen dauerhaft mit einem bestimmten Drucker oder mehreren bestimmten Druckern verknüpft, damit sie nicht in anderen Druckern verwendet werden können. Durch das Schützen von Kartuschen schützen Sie Ihre Investitionen. Wenn diese Funktion aktiviert ist und jemand versucht, eine geschützte Kartusche aus dem ursprünglichen Drucker in einen nicht autorisierten Drucker zu übertragen, kann über diesen Drucker mit der geschützten Kartusche nicht gedruckt werden. Über die Bedienfeldanzeige des Druckers wird gemeldet, dass die Kartusche geschützt ist, und es werden Informationen zur weiteren Vorgehensweise angezeigt.

**⚠ ACHTUNG:** Sobald Sie den Kartuschenschutz für den Drucker aktiviert haben, werden alle danach in den Drucker eingesetzten Tonerkartuschen automatisch und *dauerhaft* geschützt. Um zu vermeiden, dass eine neue Kartusche geschützt wird, deaktivieren Sie die Funktion, *bevor* Sie die neue Kartusche einsetzen.

Durch das Deaktivieren der Funktion wird der Schutz von bereits installierten Kartuschen nicht aufgehoben.

Beide Funktionen sind standardmäßig deaktiviert. Gehen Sie folgendermaßen vor, um diese zu aktivieren oder zu deaktivieren:

### Aktivieren oder Deaktivieren der Kartuschenrichtlinie

Die Kartuschenrichtlinie kann über den HP Embedded Web Server (EWS) aktiviert oder deaktiviert werden.

**📝 HINWEIS:** Zum Aktivieren oder Deaktivieren dieser Funktion ist möglicherweise die Eingabe eines Administratorkennworts erforderlich.

1. Öffnen Sie den EWS. Weitere Informationen finden Sie unter [Zugriff auf den Embedded Web Server \(EWS\)](#).
2. Klicken Sie auf die Registerkarte **System**, und klicken Sie dann im linken Navigationsfenster auf **Supply Settings** (Einstellungen für Zubehör).

3. Drücken Sie im Dropdown-Menü der **Kartuschenrichtlinie** auf **AUS**, um die Funktion zu deaktivieren, oder klicken Sie auf **Hp-autorisiert,,** um die Funktion zu aktivieren.

Wenn die Funktion aktiviert ist, können nur Originalpatronen von HP mit diesem Drucker verwendet werden.

4. Klicken Sie auf die Schaltfläche **Übernehmen**.

## Aktivieren oder deaktivieren der Funktion Patronenschutz

Die Schutzfunktion der Kartusche kann über den HP Embedded Web Server (EWS) aktiviert oder deaktiviert werden.



---

**HINWEIS:** Zum Aktivieren oder Deaktivieren dieser Funktion ist möglicherweise die Eingabe eines Administratorkennworts erforderlich.

---

1. Öffnen Sie den EWS. Weitere Informationen finden Sie unter [Zugriff auf den Embedded Web Server \(EWS\)](#).
2. Klicken Sie auf die Registerkarte **System**, und klicken Sie dann im linken Navigationsfenster auf **Supply Settings** (Einstellungen für Zubehör).
3. Klicken Sie in der Dropdown-Liste **Cartridge Protection** (Kartuschenschutz) auf **AUS**, um die Funktion zu deaktivieren, oder klicken Sie auf **Protect Cartridge** (Kartuschen Schützen), um sie zu aktivieren.

Wenn die Funktion aktiviert ist, können die Kartuschen, die mit dem Drucker verbunden sind, nicht in anderen Druckern verwendet werden.

4. Klicken Sie auf die Schaltfläche **Übernehmen**.

## Austauschen der Tonerpatrone

Dieser Abschnitt beschreibt, wie Sie Patronen austauschen können.

### Informationen zu den Druckpatronen

Arbeiten Sie vorerst so lange mit der aktuellen Kartusche weiter, bis auch das Verteilen des Toners in der Kartusche keine annehmbare Druckqualität mehr erbringt. Um den Toner zu verteilen, entfernen Sie die Tonerkartusche aus dem Drucker, und schütteln Sie die Kartusche vorsichtig horizontal hin und her. Eine grafische Darstellung finden Sie in der Anleitung zum Ersetzen von Verbrauchsmaterial. Setzen Sie die Tonerkartusche wieder in den Drucker ein, und schließen Sie die Abdeckung.

### Entfernen und Einsetzen der Tonerkartusche

Wenn eine Druckpatrone das Ende ihrer Gebrauchsdauer erreicht, können Sie mit der aktuellen Druckpatrone weiterhin drucken, bis keine akzeptable Druckqualität mehr erreicht wird. Tauschen Sie die Patrone dann aus.

1. Öffnen Sie die Druckpatronenklappe, und entfernen Sie die alte Druckpatrone.

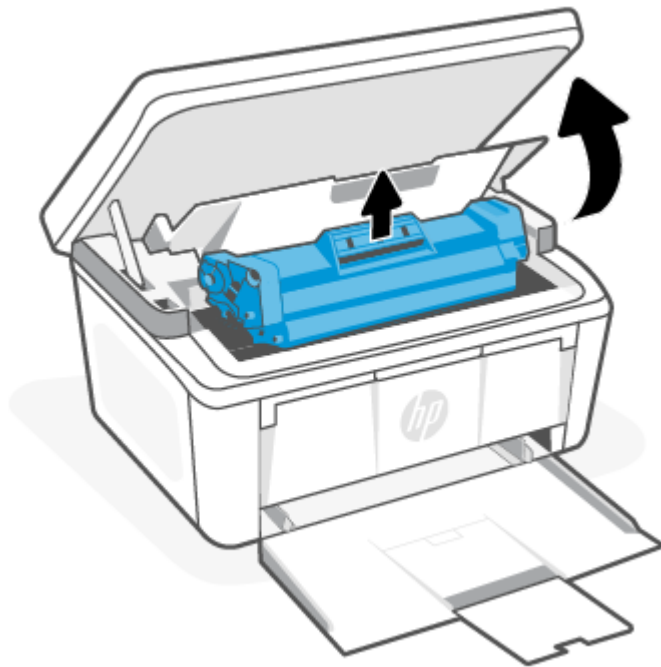

2. Nehmen Sie die neue Druckpatrone aus der Verpackung. Legen Sie die alte Druckpatrone in die Schutzverpackung, damit sie recycelt werden kann.

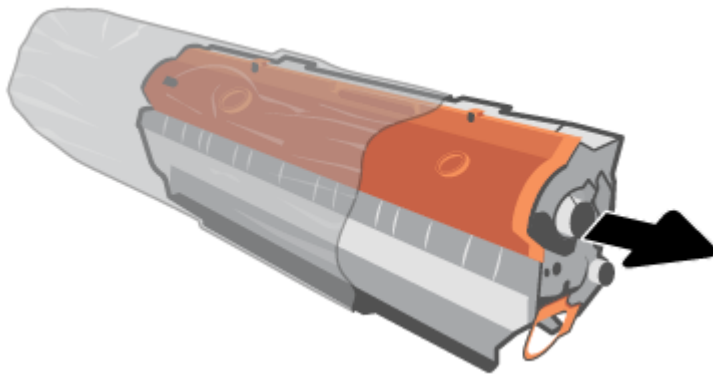

3. Entfernen Sie die orangefarbige Abdeckung von der Druckpatrone.

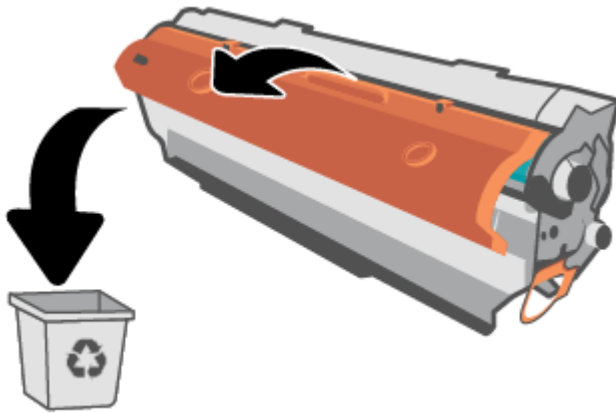

---

**⚠ ACHTUNG:** Um Beschädigungen der Druckkartusche zu vermeiden, fassen Sie sie an den Enden an. Trommelwalzenoberfläche nicht berühren

---

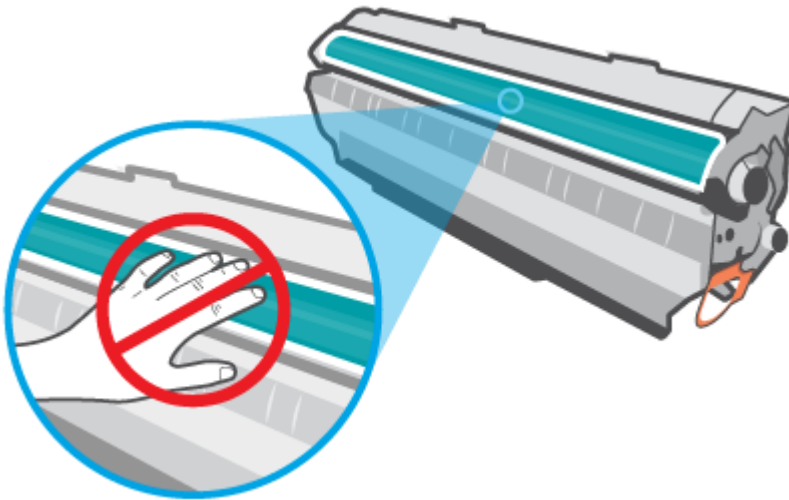

4. Fassen Sie die Druckpatrone an beiden Enden, und bewegen Sie sie fünf bis sechs Mal leicht hin und her, um den Toner in der Patrone gleichmäßig zu verteilen.

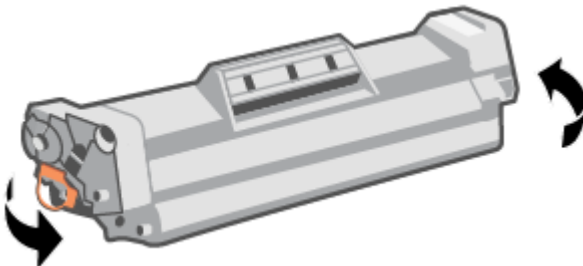

5. Knicken Sie die Lasche auf der linken Seite der Patrone, bis sie bricht, und ziehen Sie dann die Lasche, bis das ganze Band von der Patrone entfernt ist. Legen Sie die Lasche und den Abziehstreifen zum Recycling in die Verpackung der Druckpatrone.

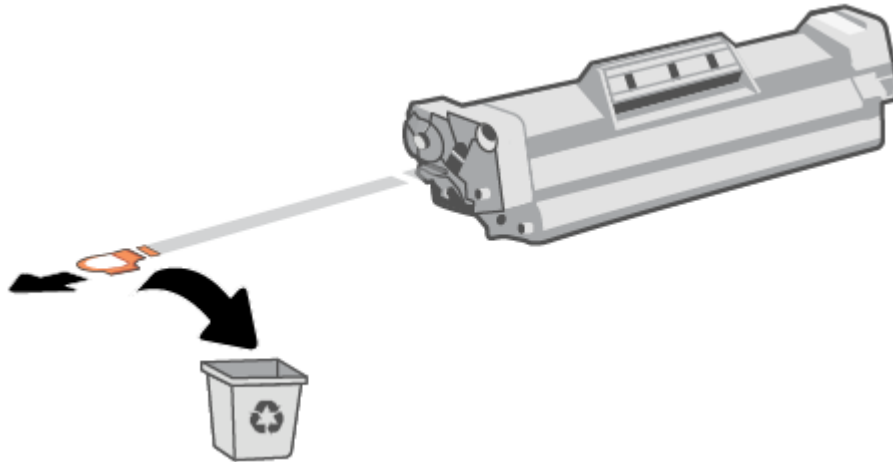

6. Setzen Sie die Druckpatrone in das Produkt ein und schließen Sie dann die Zugangsklappe zu den Druckpatronen.

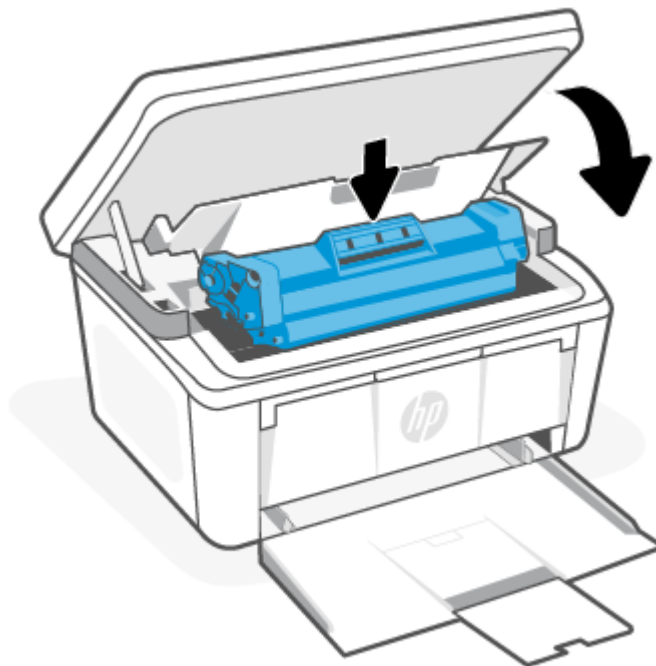

---

**⚠ ACHTUNG:** Wenn Toner auf Ihre Kleidung gelangt, wischen Sie ihn mit einem trockenen Tuch ab und waschen Sie die Kleidung in kaltem Wasser. *Wenn Sie warmes Wasser verwenden, setzt sich der Toner im Stoff fest.*

---



# 8 Problemlösung

Dieser Abschnitt bietet Lösungen zu allgemeinen Problemen.

Sie finden auch in der HP Smart-App Hilfe. HP Smart Benachrichtigt den Benutzer bei Druckerproblemen (Staus und andere Probleme) und stellt Links zu Hilfetexten sowie Optionen zum Kontaktieren des Supports bereit, damit Sie zusätzliche Unterstützung erhalten können. Weitere Informationen finden Sie unter [Verwenden Sie die HP Smart-App zum Drucken, Scannen und Verwalten](#).

Wenn die Vorschläge das Problem nicht lösen, holen Sie sich Hilfe über einen der Support-Dienste, siehe HP support.

## Interpretieren der Muster der Bedienfeld-LEDs und der Anzeigecodes

Wenn der Drucker die Bestätigung seitens des Benutzers erfordert, wechselt das LED-Bedienfeld zwischen **Go** und einem zweistelligen Statuscode. Wenn der Drucker Aufmerksamkeit erfordert, wechselt das LED-Bedienfeld zwischen **Er** und einem zweistelligen Fehlercode.

Table 8-1 Status-LED-Legende













Symbol für „Anzeige aus“	Symbol für „Anzeige an“	Symbol für „LED-Blinkbetrieb (2 Mal Aufblinken in 3 Sekunden)“
		
		
		

Table 8-2 Leuchtmuster

Leuchtmuster	LED-Status	Beschreibung
1	Die Achtung-LED blinkt. 	Der Drucker befindet sich je nach Anzeigecode auf dem Bedienfeld in einem anderen Zustand. Prüfen Sie <a href="#">Tabelle 8-3 Bedienfeldanzeige-Codes für LED-Muster 1</a> nach Codeinformationen, Druckerstatus und empfohlene Maßnahmen.  <b>HINWEIS:</b> Die Verbrauchsmaterial-LED kann in diesem Zustand abhängig vom Verbrauchsmaterialstatus leuchten oder nicht leuchten.



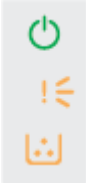

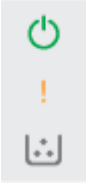
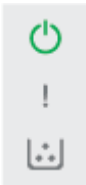

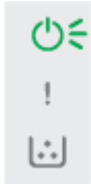
**Tabelle 8-2 Leuchtmuster (Fortsetzung)**

Leuchtmuster	LED-Status	Beschreibung
2	<p>Die Achtung-LED blinkt, und die Bereit-LED leuchtet.</p> 	<p>Das Verbrauchsmaterial hat möglicherweise einen niedrigen Status erreicht. Prüfen Sie <a href="#">Tabelle 8-4 Bedienfeldanzeige-Codes für LED-Muster 2</a> nach Codeinformationen, Druckerstatus und empfohlene Maßnahmen.</p>
3	<p>Die Achtung- und Verbrauchsmaterial-LEDs blinken; die Bereit-LED leuchtet.</p> 	<p>Möglicherweise ist ein Problem mit der Kartusche aufgetreten. Prüfen Sie <a href="#">Tabelle 8-5 Bedienfeldanzeige-Codes für LED-Muster 3</a> nach Codeinformationen, Druckerstatus und empfohlene Maßnahmen.</p>
4	<p>Die Achtung- und Bereit-LEDs leuchten.</p>  <p><b>HINWEIS:</b> Die Verbrauchsmaterial-LED kann in diesem Zustand abhängig vom Verbrauchsmaterialstatus leuchten oder nicht leuchten.</p>	<p>Der Drucker befindet sich je nach Anzeigecode auf dem Bedienfeld in einem anderen Zustand. Prüfen Sie <a href="#">Tabelle 8-6 Bedienfeldanzeige-Codes für LED-Muster 4</a> nach Codeinformationen, Druckerstatus und empfohlene Maßnahmen.</p>
5	<p>Die Wireless-LED blinkt schnell (4 Mal Aufblinken in 3 Sekunden).</p>	<p>Möglicherweise ist ein Problem mit der Wireless-Verbindung aufgetreten. Prüfen Sie <a href="#">Tabelle 8-7 Bedienfeldanzeige-Codes für LED-Muster 5</a> nach Codeinformationen, Druckerstatus und empfohlene Maßnahmen.</p>
6	<p>Die Achtung-LED ist aus und die Bereit-LED leuchtet.</p>  <p><b>HINWEIS:</b> Die Verbrauchsmaterial-LED kann in diesem Zustand abhängig vom Verbrauchsmaterialstatus leuchten oder nicht leuchten.</p>	<p>Der Drucker befindet sich im Bereitschaftsmodus. Die LCD-Anzeige zeigt die aktuelle Anzahl an Kopien an.</p>



**Tabelle 8-2 Leuchtmuster (Fortsetzung)**

Leuchtmuster	LED-Status	Beschreibung
7	Die Achtung-LED ist aus und die Bereit-LED leuchtet schwach.  <b>HINWEIS:</b> Die Verbrauchsmaterial-LED kann in diesem Zustand abhängig vom Verbrauchsmaterialstatus leuchten oder nicht leuchten.	Der Drucker befindet sich im Ruhemodus.
8	Die Achtung-LED ist aus, und die Bereit-LED blinkt.  	Der Drucker verarbeitet einen Auftrag. Für Druck- und Scanaufträge zeigt das LCD-Display die aktuelle Anzahl an Kopien an. Für Kopieraufträge zeigt das LCD-Display die Anzahl der zu verarbeitenden Kopien an. Für Ausweiskopieraufträge zeigt das LCD-Display beim Scannen der Ausweisivorderseite <b>P1</b> und beim Scannen der Ausweisrückseite <b>P2</b> an.
9	Die Achtung- und Bereit-LEDs blinken.	Der Drucker befindet sich in der Initialisierungs-, Reinigungs- oder Abkühlphase.

**Tabelle 8-3 Bedienfeldanzeige-Codes für LED-Muster 1**

Code auf dem Display	Zustand des Druckers	Aktion
Go/01	Der Drucker befindet sich im Modus der manuellen Papierzufuhr.	Legen Sie Papier des entsprechenden Typs und der richtigen Größe in das Zufuhrfach ein. Drücken Sie die Taste „Kopiervorgang starten/fortsetzen“  , um fortzufahren.
Go/02	Der Drucker verarbeitet einen Auftrag mit manuellem beidseitigem Druck.	Legen Sie die Seiten in das Zufuhrfach ein, um die zweiten Seiten zu drucken. Drücken Sie die Taste „Kopiervorgang starten/fortsetzen“  , um fortzufahren.
Go/03	Der Papiertyp oder das Format des Druckauftrags unterscheidet sich von den Einstellungen des Fachs.	Legen Sie Papier mit richtigem Typ und Format in das Zufuhrfach, oder drücken Sie die Taste „Kopiervorgang starten/fortsetzen“  , um mit dem aktuell eingelegten Papier fortzufahren.
Go/06	Der Drucker hat eine Anfrage zur Verbindung dieses Druckers mit Wi-Fi Direct erhalten.	Drücken Sie die Taste „Kopiervorgang starten/fortsetzen“  , um die Verbindung herzustellen.
P2	Ein Ausweiskopie-Auftrag wurde gestartet.	Drehen Sie den Ausweis, und drücken Sie die Ausweiskopiertaste  , um fortzufahren.
Er/01	Das Zufuhrfach ist leer.	Legen Sie Papier in das Fach ein. Weitere Informationen finden Sie unter <a href="#">Einlegen von Medien</a> .
Er/02	Eine Klappe ist offen.	Stellen Sie sicher, dass die obere Klappe vollständig geschlossen ist.
Er/03	Der Drucker konnte kein Blatt Papier zum Drucken einziehen.	Drücken Sie die Taste „Kopiervorgang starten/fortsetzen“  , um fortzufahren.
Er/04	Im Zufuhrfach ist ein Papierstau entstanden.	Beseitigen Sie den Papierstau. Weitere Informationen finden Sie unter <a href="#">Beseitigen von Papierstaus im Zufuhrfach</a> .

**Tabelle 8-3** Bedienfeldanzeige-Codes für LED-Muster 1 (Fortsetzung)

Code auf dem Display	Zustand des Druckers	Aktion
Er/05	Im Bereich der Tonerkartusche ist ein Papierstau aufgetreten.	Beseitigen Sie den Papierstau. Weitere Informationen finden Sie unter <a href="#">Papierstaus im Druckerinneren beseitigen</a> .
Er/06	Im Bereich des Ausgabefachs ist ein Papierstau aufgetreten.	Beseitigen Sie den Papierstau. Weitere Informationen finden Sie unter <a href="#">Papierstaus in Ausgabebereichen beseitigen</a> .
Er/25	Das eingelegte Papier entspricht nicht dem für den Druckauftrag erforderlichen Format.	Ersetzen Sie das Papier, oder drücken Sie die Taste „Kopiervorgang starten/fortsetzen“  , um den Vorgang mit dem aktuell eingelegten Format fortzusetzen.
Er/26	Am Druckwerk des Druckers ist ein allgemeiner Fehler aufgetreten.	Drücken Sie die Taste „Kopiervorgang starten/fortsetzen“  , um fortzufahren.  Wenn der Fehler weiterhin auftritt, schalten Sie den Drucker aus. Warten Sie 30 Sekunden lang, und schalten Sie den Drucker dann ein.
Er/81	Falsche Firmware wurde geladen.	Drücken Sie die Taste „Kopiervorgang starten/fortsetzen“  , um fortzufahren. Laden Sie die richtige Firmware.

**Tabelle 8-4** Bedienfeldanzeige-Codes für LED-Muster 2

Code auf dem Display	Zustand des Druckers	Aktion
Er/08	Das Verbrauchsmaterial ist fast verbraucht und zum Anhalten konfiguriert.	Die Patrone muss ausgetauscht werden, oder die Patroneneinstellung muss im Embedded Web Server auf <b>Fortfahren</b> geändert werden. Ist das Verbrauchsmaterial auf <b>Fortfahren</b> konfiguriert, leuchtet die Verbrauchsmaterial-LED auf, aber es wird kein Fehlercode angezeigt. So öffnen Sie den Embedded Web Server über <a href="#">Zugriff auf den Embedded Web Server (EWS)</a>

**Tabelle 8-5** Bedienfeldanzeige-Codes für LED-Muster 3

Code auf dem Display	Zustand des Druckers	Aktion
Er/07	Das Verbrauchsmaterial fehlt oder wurde nicht richtig eingesetzt.	Setzen Sie das Verbrauchsmaterial (erneut) ein.
Er/11	Es liegt ein Problem mit der Patrone vor.	Stellen Sie sicher, dass das Verpackungsmaterial von der Patrone entfernt wurde und die Patrone kompatibel und nicht beschädigt ist. Weitere Informationen finden Sie unter <a href="#">Entfernen und Einsetzen der Tonerkartusche</a> .
Er/14	Die Tonerkartusche ist geschützt und darf nicht in diesem Drucker verwendet werden.	Ersetzen Sie die Kartusche. Weitere Informationen finden Sie unter <a href="#">Entfernen und Einsetzen der Tonerkartusche</a> .
Er/17	Es wurde eine nicht autorisierte Tonerkartusche eingesetzt.	Der Drucker funktioniert nur mit Original HP Tonerkartuschen. Ersetzen Sie die Kartusche.

**Tabelle 8-6** Bedienfeldanzeige-Codes für LED-Muster 4

Code auf dem Display	Zustand des Druckers	Aktion
Er/30	Es liegt ein Problem mit dem Flachbettscanner vor.	<ol style="list-style-type: none"> <li>Schalten Sie den Drucker aus, und trennen Sie das Netzkabel vom Drucker.</li> <li>Warten Sie 30 Sekunden lang, schalten Sie den Drucker dann wieder ein, oder schließen Sie das Netzkabel des Druckers wieder an.</li> <li>Warten Sie, bis der Drucker initialisiert wurde.</li> </ol> <p>Wenn der Fehler weiterhin auftritt, wenden Sie sich an den HP Kundendienst.</p>
Er/50 Er/51 Er/52 Er/54 Er/55 Er/58 Er/59	Es liegt ein Problem mit dem Druckwerk vor.	Schalten Sie den Drucker aus. Warten Sie 30 Sekunden und schalten Sie dann den Drucker ein. Wenn der Fehler weiterhin auftritt, wenden Sie sich an den HP Kundendienst.
Er/66	Es liegt ein Problem mit der Wireless-Hardware vor.	<p>Drücken Sie die Taste „Kopiervorgang starten/fortsetzen“ , um ohne Wireless-Hardware fortzufahren.</p> <p>Wenn der Fehler weiterhin auftritt, schalten Sie den Drucker aus. Warten Sie 30 Sekunden lang, und schalten Sie den Drucker dann ein.</p>
Er/74 Er/76 Er/77	Es ist ein schwerwiegender Fehler aufgetreten, den der Drucker nicht selbsttätig beheben kann.	Schalten Sie den Drucker aus. Warten Sie 30 Sekunden und schalten Sie dann den Drucker ein. Wenn der Fehler weiterhin auftritt, wenden Sie sich an den HP Kundendienst.
Er/75	Der Drucker ist nicht mit dem Internet zur Validierung des Verbrauchsmaterials verbunden.	Verbinden Sie den Drucker erneut mit dem Internet, damit er das Verbrauchsmaterial validieren kann.

**Tabelle 8-7** Bedienfeldanzeige-Codes für LED-Muster 5

Code auf dem Display	Zustand des Druckers	Aktion
Er/61	Wireless-WPS-Verbindung ist fehlgeschlagen.	<p>Drücken Sie  (Abbrechen-Taste), und versuchen Sie dann erneut, den Drucker mit dem Wireless-Netzwerk zu verbinden. Weitere Informationen finden Sie unter <a href="#">Verbinden des Druckers mit einem Wi-Fi-Netzwerk über Wi-Fi Protected Setup (WPS)</a>.</p> <p>Wenn das Problem weiterhin auftritt, versuchen Sie über die HP Smart App eine Verbindung herzustellen. Weitere Informationen finden Sie unter <a href="#">Verbinden des Druckers mit einem Wi-Fi-Netzwerk über HP Smart</a>.</p>

## Werkseitige Standardeinstellungen wiederherstellen

Beim Wiederherstellen der werkseitigen Standardeinstellungen werden alle Drucker- und Netzwerkeinstellungen auf den ursprünglichen Zustand zurückgesetzt. Der Seitenzähler wird dadurch nicht zurückgesetzt.

**⚠ ACHTUNG:** Durch die Rücksetzung auf die werkseitigen Standardeinstellungen werden alle Einstellungen auf die werkseitigen Standardwerte zurückgesetzt und alle im Speicher gespeicherten Seiten gelöscht.

1. Öffnen Sie den HP Embedded Web Server. Weitere Informationen finden Sie unter [Zugriff auf den Embedded Web Server \(EWS\)](#).
2. Klicken Sie auf die Registerkarte **System** und anschließend auf **Service**.
3. Klicken Sie im Bereich **Standards wiederherstellen** auf die Schaltfläche **Standards wiederherstellen**.

Der Drucker wird automatisch neu gestartet.

## Die Meldung „Patrone ist bald leer“ oder „Patrone ist fast leer“ wird angezeigt.

Lernen Sie sich die Bedeutung der Meldungen zum Patronenstand und die zu ergreifenden Maßnahmen kennen.

**Niedriger Füllstand Kartusche:** Der Drucker zeigt an, wenn eine Patrone zur Neige geht. Die tatsächlich verbleibende Gebrauchsdauer der Kartusche kann unterschiedlich sein. Besorgen Sie eine Ersatztonerkartusche für den Fall, dass der Drucker keine akzeptable Druckqualität mehr liefert. Die Tonerkartusche muss derzeit nicht ausgetauscht werden.

Arbeiten Sie vorerst so lange mit der aktuellen Kartusche weiter, bis auch das Verteilen des Toners in der Kartusche keine annehmbare Druckqualität mehr erbringt. Um den Toner zu verteilen, entfernen Sie die Tonerkartusche aus dem Drucker, und schütteln Sie die Kartusche vorsichtig horizontal hin und her. Eine grafische Darstellung finden Sie in der Anleitung zum Ersetzen von Verbrauchsmaterial. Setzen Sie die Tonerkartusche wieder in den Drucker ein, und schließen Sie die Abdeckung.

**Sehr niedriger Füllstand Kartusche:** Der Drucker zeigt an, wenn die Patrone fast leer ist. Die tatsächlich verbleibende Gebrauchsdauer der Kartusche kann unterschiedlich sein. Besorgen Sie eine Ersatztonerkartusche für den Fall, dass der Drucker keine akzeptable Druckqualität mehr liefert. Die Kartusche muss zu diesem Zeitpunkt nur bei einem Nachlassen der Druckqualität ersetzt werden.

Sobald eine HP Tonerpatrone **fast leer** ist, erlischt die von HP gewährte Premiumschutz-Garantie für diese Tonerpatrone.

Sie können die Funktionsweise des Druckers bei **sehr niedrigem** Materialfüllstand ändern. Sie müssen diese Einstellungen nicht wiederherstellen, wenn Sie eine neue Tonerkartusche einsetzen.

## Ändern der „Fast leer“-Einstellungen

Konfigurieren Sie, wie der Drucker Sie auf einen beinahe sehr niedrigen Tintenfüllstand hinweisen soll.

1. Öffnen Sie den HP Embedded Web Server. Weitere Informationen finden Sie unter [Zugriff auf den Embedded Web Server \(EWS\)](#).
2. Wählen Sie die Registerkarte **System** und anschließend die Option **Verbrauchsmaterialeinstellungen** aus.
3. Wählen Sie eine der folgenden Optionen aus der Dropdownliste **Sehr niedrige Einstellung (Kartusche Schwarz)**:
  - Wählen Sie die Option **Stopp** aus, um den Drucker so einzurichten, dass der Druckvorgang so lange unterbrochen werden soll, bis die Patrone ausgetauscht wurde.
  - Wählen Sie die Option **Weiter** aus, um den Drucker so einzurichten, dass er eine Warnmeldung ausgibt, wenn die Patrone fast leer ist, der Druckvorgang jedoch fortgesetzt werden soll.

# Drucker zieht kein Papier ein oder Zufuhrfehler

Wenn der Drucker kein Papier oder mehrere Blatt Papier gleichzeitig aus dem Fach entnimmt, können folgende Lösungen das Problem beheben. Jede dieser Situationen kann zu Papierstaus führen.

## Das Gerät zieht kein Papier ein

Wenn das Gerät kein Papier aus dem Fach einzieht, versuchen Sie die folgenden Lösungen.

1. Öffnen Sie das Gerät und entfernen Sie eventuell gestaute Papierblätter.
2. Legen Sie Papier im richtigen Format für Ihren Job in das Fach ein.
3. Stellen Sie sicher, dass das Papierformat und der Papiertyp am Gerätebedienfeld korrekt eingestellt sind.
4. Stellen Sie sicher, dass die Papierführungen im Fach für das Papierformat richtig eingestellt sind. Passen Sie die Führungen dem entsprechenden Einzug im Fach an.
5. Die Walzen über dem Fach sind möglicherweise verschmutzt. Reinigen Sie die Walzen mit einem fusselfreien Tuch, das leicht mit warmem Wasser angefeuchtet wurde.

## Vom Gerät wurden mehrere Blätter gleichzeitig eingezogen.

Wenn das Gerät mehrere Papierblätter aus dem Fach einzieht, versuchen Sie die folgenden Lösungen.

1. Nehmen Sie den Papierstapel aus dem Fach und biegen Sie ihn, drehen Sie ihn um 180 Grad und drehen Sie ihn um. *Fächern Sie das Papier nicht auf.* Legen Sie den Papierstapel erneut in das Fach ein.
2. Verwenden Sie nur Papier, das den HP Spezifikationen für diesen Drucker entspricht.
3. Verwenden Sie Papier, das keine Knicke, Falten oder Schäden aufweist. Verwenden Sie gegebenenfalls Papier aus einem anderen Paket.
4. Vergewissern Sie sich, dass das Fach nicht zu voll ist. Wenn dies der Fall ist, nehmen Sie den gesamten Papierstapel aus dem Fach, richten Sie den Stapel aus, und legen Sie etwas Papier in das Fach ein.
5. Stellen Sie sicher, dass die Papierführungen im Fach für das Papierformat richtig eingestellt sind. Passen Sie die Führungen dem entsprechenden Einzug im Fach an.
6. Stellen Sie sicher, dass die Druckumgebung den empfohlenen Spezifikationen entspricht.

## Beheben von Papierstaus

Dieser Abschnitt hilft Ihnen bei der Fehlerbehebung von Papierstaus und bei Problemen mit der Papierzufuhr.

## Für Papierstaus anfällige Bereiche

Papierstaus können an den folgenden Positionen im Produkt entstehen.

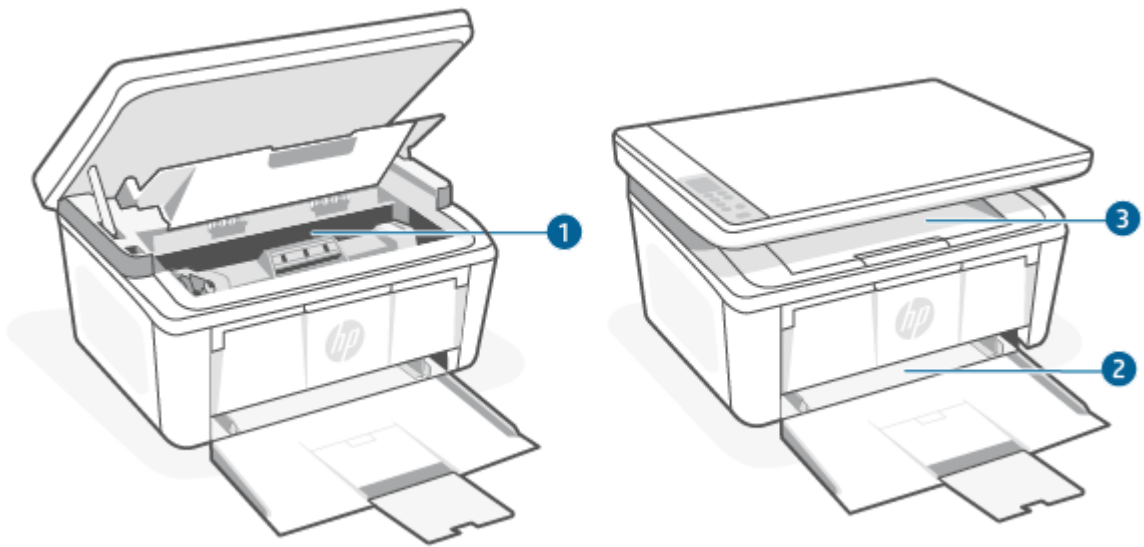

Merkmal	Beschreibung
1	Innere Bereiche
2	Zufuhrfach
3	Ausgabefach



 **HINWEIS:** Papierstaus können an mehr als einer Position entstehen.

## Häufige oder wiederholt auftretende Papierstaus?

Führen Sie die folgenden Schritte durch, um Probleme mit häufigen Papierstaus zu beheben. Wenn das Problem durch den ersten Schritt nicht behoben wird, fahren Sie mit dem nächsten Schritt fort, bis das Problem behoben ist.

1. Wenn ein Papierstau im Drucker entstanden ist, beheben Sie den Papierstau und drucken Sie anschließend eine Konfigurationsseite, um den Drucker zu testen.
2. Überprüfen Sie, ob das Fach für das richtige Papierformat und den richtigen Papiertyp konfiguriert ist. Passen Sie die Papiereinstellungen ggf. an.
  - a. Öffnen Sie den HP Embedded Web Server. Weitere Informationen finden Sie unter [Zugriff auf den Embedded Web Server \(EWS\)](#).
  - b. Klicken Sie auf die Registerkarte **System** und anschließend auf die Seite **Papiereinrichtung**.
  - c. Wählen Sie den Typ des Papiers aus, das im Fach eingelegt ist.
  - d. Wählen Sie das Format des Papiers aus, das im Fach eingelegt ist.
3. Schalten Sie den Drucker aus, warten Sie 30 Sekunden und schalten Sie ihn wieder ein.
4. Drucken Sie eine Reinigungsseite, um überschüssigen Toner im Inneren des Druckers zu entfernen. Weitere Informationen finden Sie unter [Drucken einer Reinigungsseite](#).
5. Drucken Sie eine Konfigurationsseite, um den Drucker zu testen.



- a. Wenn sich der Drucker im Ruhemodus befinden (die Bereit-LED leuchtet schwach), drücken Sie die Taste „Abbrechen“ , um den Drucker zu reaktivieren.
- b. Drücken Sie die Taste „Kopiervorgang starten/fortsetzen“  auf dem Bedienfeld 5 Sekunden lang und lassen Sie sie dann los.

Wenn das Problem durch keinen dieser Schritte behoben wird, muss der Drucker möglicherweise gewartet werden. Wenden Sie sich in diesem Fall an den HP Kundendienst.

## Beseitigen von Papierstaus im Zufuhrfach

Gehen Sie folgendermaßen vor, um Papierstaus im Zufuhrfach zu entfernen.

**⚠ ACHTUNG:** Verwenden Sie keine scharfen Objekte, wie Pinzetten oder schmale Zangen, um einen Papierstau zu beseitigen. Von scharfen Objekten verursachte Schäden sind nicht von der Garantie abgedeckt.

Ziehen Sie gestaute Medien immer gerade vom Produkt weg. Wenn Sie gestaute Medien schräg aus dem Produkt wegziehen, kann das Produkt beschädigt werden.

**📝 HINWEIS:** Je nachdem wo der Papierstau aufgetreten ist, können manche der folgenden Schritte notwendig werden.

1. Öffnen Sie die Druckpatronenklappe, und entfernen Sie die Druckpatrone.

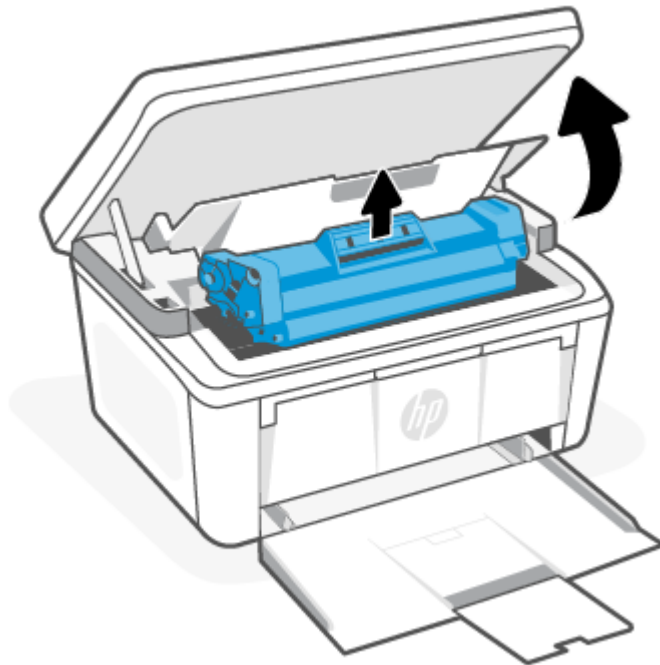

2. Nehmen Sie den Medienstapel aus dem Zufuhrfach heraus.

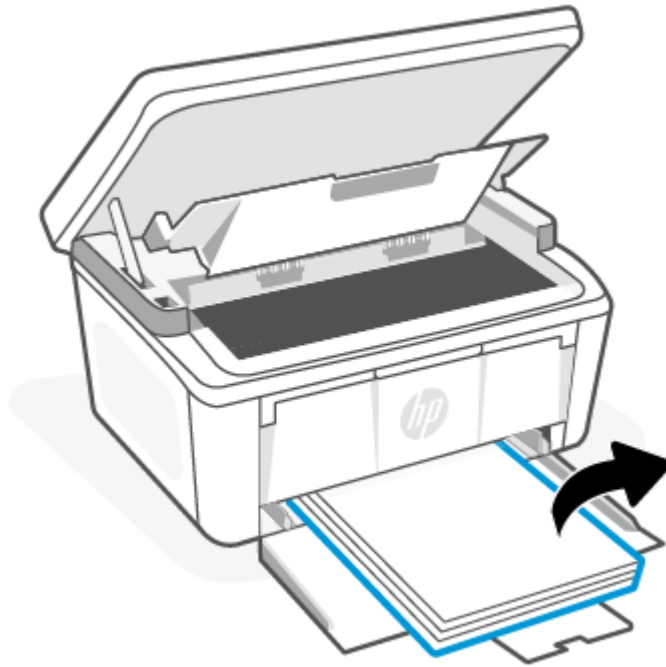

3. Ergreifen Sie mit beiden Händen die Seite der gestauten Medien (einschließlich deren Mittelteil), die am weitesten herausragt. Ziehen Sie die Medien anschließend vorsichtig aus dem Produkt.

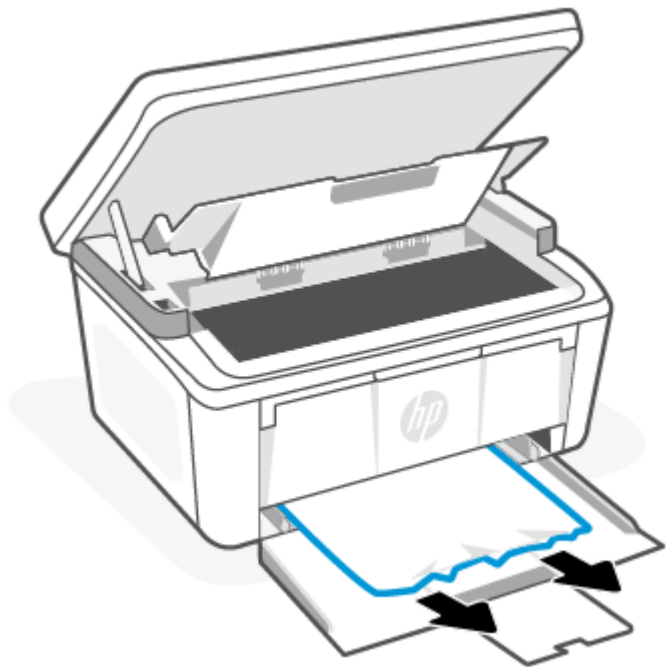

4. Setzen Sie die Druckpatrone wieder ein, und schließen Sie die Druckpatronenklappe.

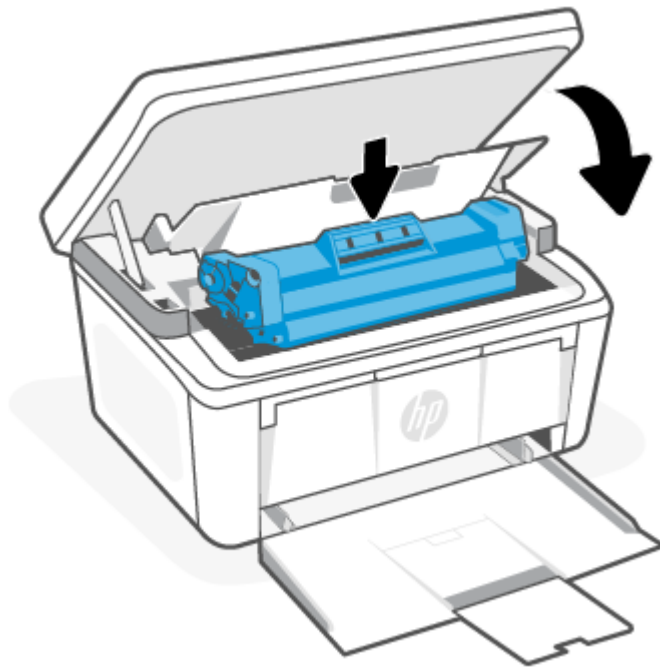

## Papierstaus im Druckerinneren beseitigen

Überprüfen Sie folgendermaßen, ob sich Papierstaus im Produkt gebildet haben.

1. Öffnen Sie die Druckpatronenklappe, und entfernen Sie die Druckpatrone.

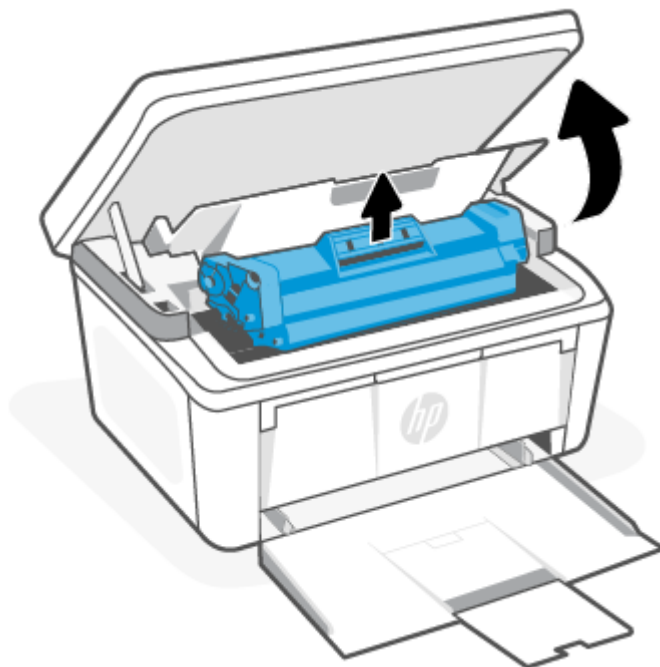

**⚠ ACHTUNG:** Um Schäden zu verhindern, setzen Sie die Druckpatrone keiner direkten Lichteinstrahlung aus. Decken Sie sie mit einem Blatt Papier ab.

2. Wenn Sie das gestaute Papier sehen, ziehen Sie es vorsichtig aus dem Produkt heraus.

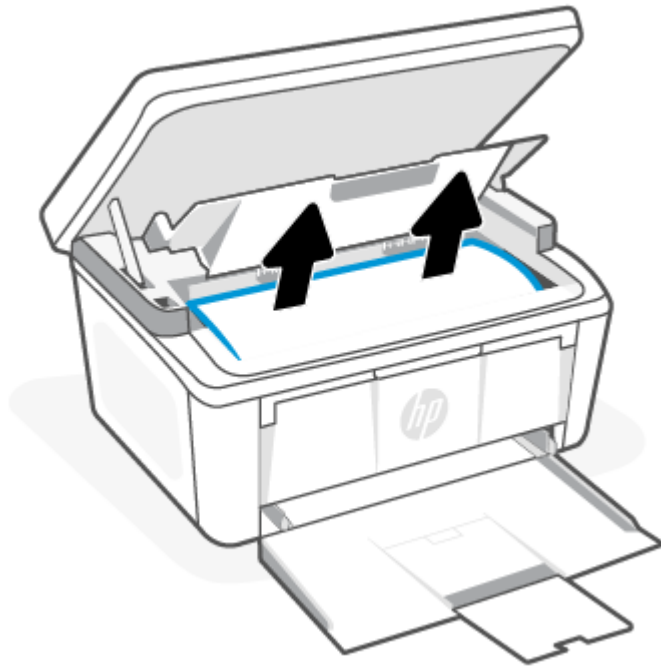

3. Setzen Sie die Druckpatrone wieder ein, und schließen Sie die Druckpatronenklappe.

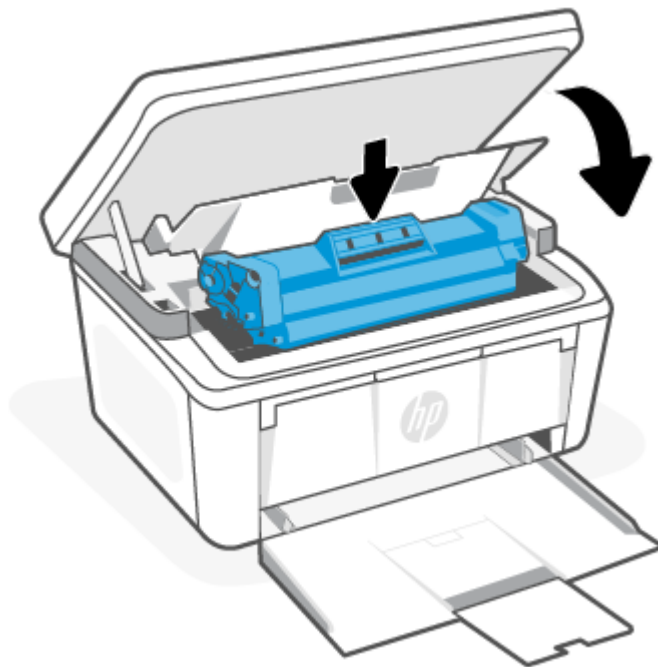

## Papierstaus in Ausgabebereichen beseitigen

Gehen Sie folgendermaßen vor, um nach Papier in allen möglichen Papierstau-Positionen im Fixiererbereich zu suchen.

---

**⚠ ACHTUNG:** Verwenden Sie keine scharfen Objekte, wie Pinzetten oder schmale Zangen, um einen Papierstau zu beseitigen. Von scharfen Objekten verursachte Schäden sind nicht von der Garantie abgedeckt.

---

1. Öffnen Sie die Druckpatronenklappe, und entfernen Sie die Druckpatrone.

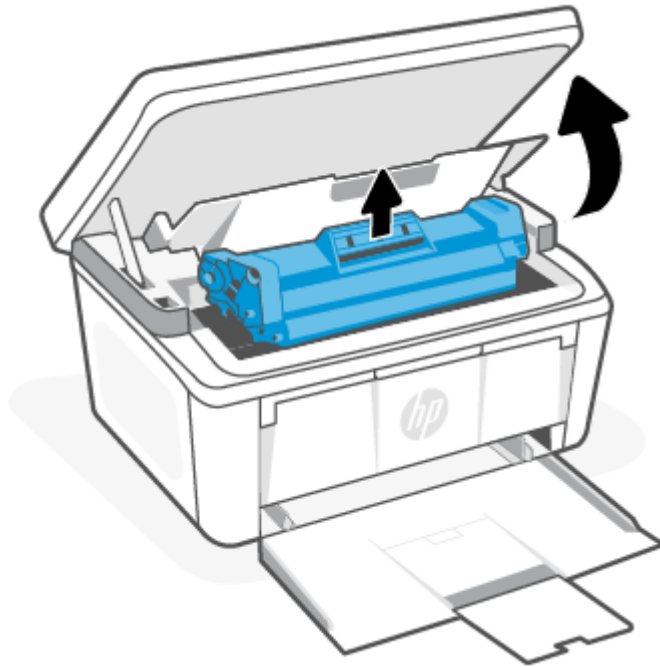

2. Fassen Sie bei geöffneter Druckpatronenklappe mit beiden Händen den Teil der gestauten Druckmedien (einschließlich der Mitte), der am besten zu sehen ist, und ziehen Sie die Druckmedien vorsichtig aus dem Gerät heraus.

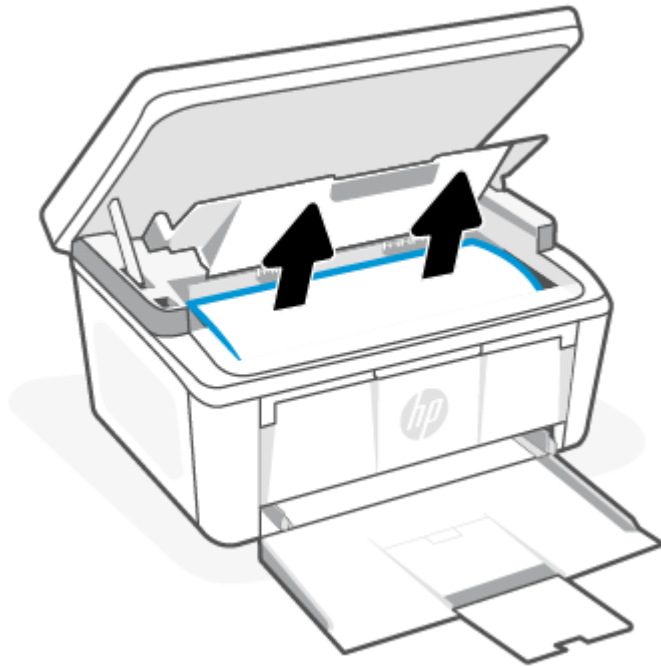

3. Setzen Sie die Druckpatrone wieder ein, und schließen Sie die Druckpatronenklappe.

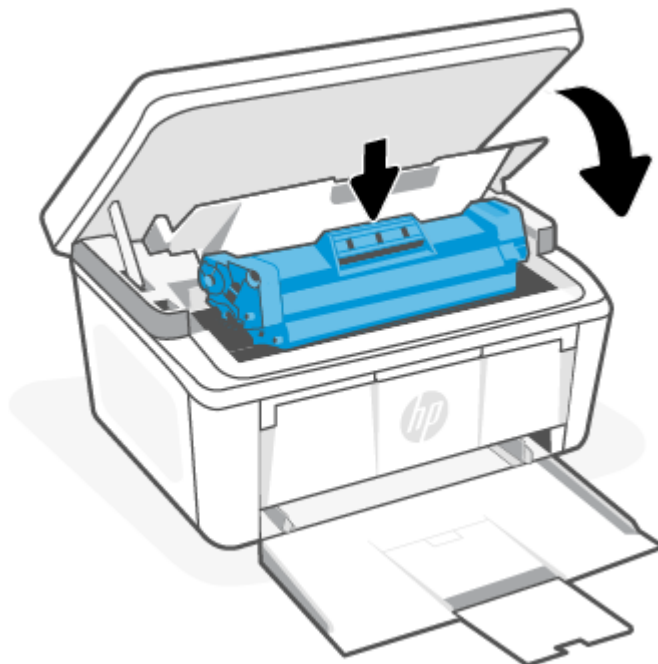

# Optimieren der Druckqualität

Die folgenden Informationen umfassen Schritte zur Behebung von Problemen mit der Druckqualität, beispielsweise:

- Verschmierung
- Unscharfer Druck
- Dunkler Druck
- Heller Druck
- Streifen
- Fehlender Toner
- Versprengte Tonerpunkte
- Loser Toner
- Verzerrte Bilder

Probieren Sie die folgenden Lösungen in der angegebenen Reihenfolge aus, um diese oder weitere Probleme mit der Druckqualität zu beheben.

Informationen zum Beheben von spezifischen Druckbildfehlern finden Sie unter [Beheben von Problemen mit der Druckqualität](#).

## Druckerfirmware aktualisieren

Aktualisieren Sie die Druckerfirmware.

Weitere Informationen finden Sie unter [Aktualisieren der Firmware](#).

## In einem anderen Softwareprogramm drucken

Versuchen Sie, die Datei über ein anderes Softwareprogramm zu drucken. Wenn die Seite korrekt gedruckt wird, liegt das Problem bei dem Softwareprogramm, über das Sie gedruckt haben.

## Einstellung des Papiertyps für den Druckauftrag prüfen

Überprüfen Sie den Papiertyp, wenn Sie über ein Softwareprogramm drucken und die gedruckten Seiten Verschmierungen, unscharfen oder dunklen Druck, gewelltes Papier, versprengte Tonerpunkte oder kleine Bereiche mit fehlendem Toner aufweisen.

## Überprüfen der Papiertypeneinstellung am Drucker

Überprüfen Sie den Typ des im Zuführfach eingelegten Papiers und nehmen Sie Änderungen nach Bedarf vor.

1. Stellen Sie sicher, dass in das Zufuhrfach des Druckers der richtige Papiertyp eingelegt wurde.
2. Stellen Sie sicher, dass das Papier ordnungsgemäß eingelegt wurde. Weitere Informationen finden Sie unter [Einlegen von Medien](#).

## Papiertypeneinstellung prüfen (Windows)

Überprüfen Sie die Papiertyp-Einstellung für Windows, und ändern Sie sie nach Bedarf.

1. Wählen Sie im Softwareprogramm die Option **Drucken** aus.
2. Wählen Sie den Drucker aus und klicken Sie auf die Schaltfläche **Eigenschaften** bzw. **Einstellungen**.
3. Klicken Sie auf die Registerkarte **Papier/Qualität**.
4. Wählen Sie in der Dropdown-Liste **Papiertyp** die Option für den von Ihnen verwendeten Papiertyp aus. Klicken Sie dann auf die Schaltfläche **OK**.
5. Klicken Sie auf die Schaltfläche **OK**, um das Dialogfenster **Document Properties** (Dokumenteigenschaften) zu schließen. Klicken Sie im Dialogfeld **Drucken** auf die Schaltfläche **OK**, um den Druckauftrag zu starten.

## Überprüfen der Papiersorteneinstellung (macOS)

Überprüfen Sie die Papiertyp-Einstellung für macOS, und nehmen Sie Änderungen nach Bedarf vor.



1. Klicken Sie auf das Menü **Datei** und dann auf die Option **Drucken**.
2. Wählen Sie im Menü **Drucker** den Drucker aus.
3. Der Druckertreiber zeigt standardmäßig das Menü **Kopien & Seiten** an. Öffnen Sie die Dropdownliste der Menüs und dann das Menü **Fertigstellung**.
4. Wählen Sie aus der Dropdown-Liste **Medientyp** einen Typ aus.
5. Klicken Sie auf die Schaltfläche **Drucken**.

## Überprüfen des Status der Tonerkartusche

Führen Sie die folgenden Schritte aus, um die Resttonermenge in der Tonerkartusche und ggf. den Status anderer austauschbarer Wartungsteile zu überprüfen.

### Schritt 1: Suchen von Informationen zu Verbrauchsmaterialien auf der Konfigurationsseite

Informationen zu Verbrauchsmaterialien finden Sie auf der Konfigurationsseite.

1. Wenn sich der Drucker im Ruhemodus befinden (die Bereit-LED leuchtet schwach), drücken Sie die Taste „Abbrechen“ , um den Drucker zu reaktivieren.
2. Drücken Sie die Taste „Kopiervorgang starten/fortsetzen“  auf dem Bedienfeld 5 Sekunden lang und lassen Sie sie dann los.

### Schritt 2: Überprüfen des Verbrauchsmaterialstatus

Die Konfigurationsseite enthält Informationen über die Patronen und andere austauschbare Wartungsteile.

1. Überprüfen Sie auf der Konfigurationsseite den Prozentsatz für die Restkapazität der Tonerpatronen und ggf. den Status anderer austauschbarer Wartungsteile.

Die Druckqualität kann durch die Verwendung einer Tonerkartusche, die das Ende ihrer geschätzten Gebrauchsdauer erreicht hat, beeinträchtigt werden. Sehr niedrige Materialfüllstände werden auf der Konfigurationsseite angezeigt.

Sobald eine HP Tonerkartusche fast leer ist, erlischt die von HP gewährte Premiumschutz-Garantie für diese Tonerkartusche.

Die Tonerkartusche muss zu diesem Zeitpunkt nur dann ersetzt werden, wenn die Druckqualität nicht mehr zufriedenstellend ist. Besorgen Sie eine Ersatztonerkartusche für den Fall, dass der Drucker keine akzeptable Druckqualität mehr liefert.



Wenn Sie feststellen, dass die Tonerpatrone und andere austauschbare Wartungsteile ersetzt werden müssen, werden die Teilenummern der HP Originalteile auf der Konfigurationsseite angezeigt.

2. Prüfen Sie, ob Sie eine Originalpatrone von HP verwenden.

Auf einer Original HP Tonerkartusche befindet sich der Aufdruck „HP“ oder das HP Logo. Weitere Informationen zum Erkennen von HP Patronen finden Sie auf [www.hp.com/go/learnaboutsupplies](http://www.hp.com/go/learnaboutsupplies).

## Patronenreinigung

Während des Druckvorgangs wurden Patronen möglicherweise durch Papierstaub verschmutzt und verursachen Probleme in der Druckqualität wie Probleme mit dem Hintergrund, vertikale dunkle Streifen oder sich wiederholende horizontale Streifen.

Starten Sie den Kartuschen-Reinigungsmodus um den Reinigungsprozess einzuleiten und die oben genannten Probleme mit der Druckqualität zu beheben. Weitere Informationen finden Sie unter [Drucken einer Reinigungsseite](#).

## Drucken einer Reinigungsseite

Während des Druckvorgangs können sich Papier-, Toner- und Staubpartikel im Drucker ansammeln und Probleme mit der Druckqualität wie Tonerflecken oder -spritzer, Schlieren, Streifen, Linien oder sich wiederholende Markierungen verursachen.

Diese Reinigungsseite kann wie nachfolgend beschrieben gedruckt werden.

1. Öffnen Sie den HP Embedded Web Server. Weitere Informationen finden Sie unter [Zugriff auf den Embedded Web Server \(EWS\)](#).
2. Klicken Sie auf die Registerkarte **System** und klicken Sie dann auf **Service**.
3. Klicken Sie im Bereich **Patronenreinigungsmodus** auf **Start**, um mit dem Reinigungsvorgang zu beginnen.

## Visuelle Prüfung der Tonerkartusche

Gehen Sie folgendermaßen vor, um die Tonerkartusche zu überprüfen.

1. Nehmen Sie die Tonerkartuschen aus dem Drucker, und vergewissern Sie sich, dass das Versiegelungsband entfernt wurde.
2. Überprüfen Sie den Speicherchip auf Schäden.
3. Untersuchen Sie die Oberfläche der grünen Bildtrommel.

---

**⚠ ACHTUNG:** Berühren Sie die Bildtrommel nicht. Fingerabdrücke auf der Bildtrommel können die Druckqualität beeinträchtigen.

---

4. Wenn Sie Kratzer, Fingerabdrücke oder andere Schäden an der Bildtrommel erkennen, tauschen Sie die Tonerkartusche aus.
5. Setzen Sie die Tonerkartusche wieder ein, und drucken Sie einige Seiten, um zu prüfen, ob das Problem behoben wurde.

## Papier und Druckumgebung überprüfen

Die Verwendung von Papier, das den HP Spezifikationen nicht entspricht, kann möglicherweise zu Problemen mit der Druckqualität führen. Die Umgebung kann die Druckqualität direkt beeinträchtigen. Gehen Sie folgendermaßen vor, um Papier und Druckumgebung zu überprüfen.

## Schritt 1: Verwenden Sie nur Papier, das den HP Spezifikationen entspricht.

Einige Probleme mit der Druckqualität entstehen durch die Verwendung von Papier, das nicht den HP Spezifikationen entspricht.

- Verwenden Sie ausschließlich Papiertypen und Papiergewichte, die von diesem Drucker unterstützt werden.
- Verwenden Sie Papier von guter Qualität, frei von Schnitten, Kerben, Rissen, Flecken, losen Partikeln, Staub, Knicken, Fehlstellen, Büroklammern und gewellten oder gebogenen Kanten.
- Verwenden Sie nur Papier, das noch nicht bedruckt wurde.
- Verwenden Sie Papier ohne metallische Materialien, z. B. Glitter.
- Verwenden Sie für Laserdrucker geeignetes Papier. Verwenden Sie kein Papier, das nur für den Gebrauch in Tintenstrahldruckern vorgesehen ist.
- Verwenden Sie kein zu raues Papier. Die Verwendung von glatterem Papier führt im Allgemeinen zu besserer Druckqualität.

## Schritt 2: Überprüfen der Arbeitsumgebung

Die Umgebung kann sich direkt auf die Druckqualität auswirken. Es handelt sich hierbei um eine häufige Ursache für Probleme mit der Druckqualität oder der Papierzufuhr. Probieren Sie die folgenden Lösungswege aus:

- Stellen Sie sicher, dass sich der Drucker nicht an einer zugigen Stelle befindet, zum Beispiel in der Nähe offener Fenster oder Türen oder des Lüfters einer Klimaanlage.
- Stellen Sie sicher, dass der Drucker keinen Temperaturen und keiner Luftfeuchtigkeit außerhalb der Druckerspezifikationen ausgesetzt ist.
- Stellen Sie den Drucker in keinen engen Räumen auf, z. B. in Schränken.
- Stellen Sie den Drucker auf eine stabile, ebene Oberfläche.
- Entfernen Sie alle Gegenstände, die die Lüftungsöffnungen des Druckers blockieren. Der Drucker benötigt einen guten Luftstrom an allen Seiten, einschließlich seiner Oberseite.
- Schützen Sie den Drucker vor Ablagerungen in der Luft, Staub, Dampf, Fett oder anderen Stoffen, die Ablagerungen im Drucker hinterlassen können.

## Druckdichte anpassen

Wenn Ihre Druckergebnisse bei Farbdruck zu dicht oder zu hell sind, passen Sie die Druckdichte an.

Gehen Sie zum Anpassen der Druckdichte folgendermaßen vor.

1. Öffnen Sie den HP Embedded Web Server. Weitere Informationen finden Sie unter [Zugriff auf den Embedded Web Server \(EWS\)](#).
2. Klicken Sie auf die Registerkarte **System** und wählen Sie **System Setup** (Systemeinstellung) aus der linken Navigationsleiste.
3. Wählen Sie die richtigen Dichteeinstellungen.
4. Klicken Sie auf **Apply** (Übernehmen), um die Änderungen zu speichern.

# Beheben von Problemen mit der Druckqualität

Die folgenden Informationen enthalten übliche Fehlerbehebungsschritte zum Lösen von Bildfehlerproblemen sowie Beispiele für konkrete Bildfehler und Schritte, um diese Fehler zu beheben.

**Tabelle 8-8 Bildfehler und Kurzübersicht der Lösungen**

Bildfehler	Kurzübersicht	Bildfehler	Kurzübersicht
Heller Druck	<a href="#">Tabelle 8-9 Heller Druck</a>	Grauer Hintergrund oder dunkler Druck	<a href="#">Tabelle 8-10 Grauer Hintergrund oder dunkler Druck</a>
Leere Seiten	<a href="#">Tabelle 8-11 Leere Seite – kein Druck</a>	Schwarze Seiten	<a href="#">Tabelle 8-12 Schwarze Seite</a>
Dunkle oder helle Bänder	<a href="#">Tabelle 8-13 Streifenbildung</a>	Dunkle oder helle Streifen	<a href="#">Tabelle 8-14 Streifen</a>
Fehlender Toner	<a href="#">Tabelle 8-15 Fixierprobleme</a>	Verzerrte Bilder	<a href="#">Tabelle 8-16 Probleme mit der Bildplatzierung</a>
Farben, die nicht ausgerichtet sind	<a href="#">Tabelle 8-17 Ausrichtung der Farbebene (nur Farbdruckermodelle)</a>	Gewelltes Papier	<a href="#">Tabelle 8-18 Ausgabeprobleme</a>

Bildfehler können unabhängig von ihrer Ursache häufig mit dem gleichen Verfahren behoben werden. Nutzen Sie die folgenden Schritte als Ausgangspunkt für die Behebung von Problemen mit der Bildqualität.



1. Drucken Sie das Dokument erneut. Probleme mit der Druckqualität können vereinzelt auftreten oder bei kontinuierlichem Drucken vollständig verschwinden.
2. Prüfen Sie den Zustand der Patrone. Wenn eine Kartusche einen **sehr niedrigen** Füllstand aufweist (die geschätzte Lebensdauer ist überschritten), ersetzen Sie die Kartusche.
3. Stellen Sie sicher, dass die Druckmuseinstellungen für Treiber und Fach mit den im Fach eingelegten Medien kompatibel ist. Verwenden Sie ein anderes Paket Druckmedien oder ein anderes Fach. Versuchen Sie, einen anderen Druckmodus zu verwenden.
4. Stellen Sie sicher, dass die Betriebstemperatur/Luftfeuchtigkeit den Spezifikationen des Druckers entspricht.
5. Stellen Sie sicher, dass Papiertyp, -größe und -gewicht vom Drucker unterstützt werden. Eine Liste der unterstützten Papierformate und -sorten für den Drucker finden Sie auf der Drucker-Support-Website unter [www.hp.com/support](http://www.hp.com/support).



**HINWEIS:** Der Begriff „Fixieren“ bezieht sich auf den Teil des Druckprozesses, in dem Toner auf das Papier aufgebracht wird.

In den folgenden Beispielen wird Papier im US-Letter-Format abgebildet, das mit der kurzen Kante zuerst durch den Drucker gelaufen ist.

**Tabelle 8-9 Heller Druck**

Beschreibung	Beispiel	Mögliche Lösungen
<p><b>Heller Druck:</b></p> <p>Die Druckinhalte auf der ganzen Seite sind hell oder blass.</p>		<ol style="list-style-type: none"> <li>1. Drucken Sie das Dokument erneut.</li> <li>2. Nehmen Sie die Tonerkartusche heraus und schütteln Sie sie, um den Toner zu verteilen.</li> <li>3. Stellen Sie sicher, dass die Kartusche ordnungsgemäß eingesetzt ist.</li> <li>4. Drucken Sie eine Konfigurationsseite, und überprüfen Sie die Lebensdauer und Verwendung der Patrone:             <ol style="list-style-type: none"> <li>a. Wenn sich der Drucker im Ruhemodus befinden (die Bereit-LED leuchtet schwach), drücken Sie die Taste „Abbrechen“ , um den Drucker zu reaktivieren.</li> <li>b. Drücken Sie die Taste „Kopiervorgang starten/fortsetzen“  auf dem Bedienfeld 5 Sekunden lang und lassen Sie sie dann los.</li> </ol> </li> <li>5. Ersetzen Sie die Kartusche.</li> <li>6. Wenn das Problem weiterhin auftritt, gehen Sie auf <a href="http://www.hp.com/support">www.hp.com/support</a>.</li> </ol>

**Tabelle 8-10 Grauer Hintergrund oder dunkler Druck**

Beschreibung	Beispiel	Mögliche Lösungen
<p><b>Grauer Hintergrund oder dunkler Druck:</b></p> <p>Das Bild bzw. der Text ist dunkler als erwartet.</p>		<ol style="list-style-type: none"> <li>1. Stellen Sie sicher, dass das Papier in den Fächer nicht schon einmal durch den Drucker gelaufen ist.</li> <li>2. Verwenden Sie einen anderen Papiertyp.</li> <li>3. Drucken Sie das Dokument erneut.</li> <li>4. <b>Nur Monochrom-Modelle:</b> Gehen Sie im Embedded Webserver des Druckers auf das Menü <a href="#">Anpassen der Tonerdichte</a>, und stellen Sie die Tonerdichte auf eine niedrigere Stufe ein.</li> <li>5. Stellen Sie sicher, dass die Betriebstemperatur und Luftfeuchtigkeit den Spezifikationen des Druckers entsprechen.</li> <li>6. Ersetzen Sie die Kartusche.</li> <li>7. Wenn das Problem weiterhin auftritt, gehen Sie auf <a href="http://www.hp.com/support">www.hp.com/support</a>.</li> </ol>

**Tabelle 8-11 Leere Seite – kein Druck**

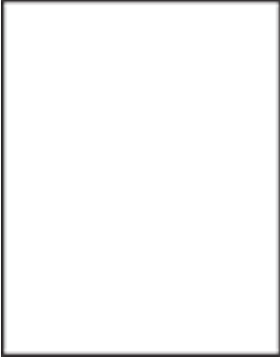
Beschreibung	Beispiel	Mögliche Lösungen
<p><b>Leere Seite – kein Druck:</b></p> <p>Die Seite ist vollständig leer und weist keine Druckinhalte auf.</p>		<ol style="list-style-type: none"> <li>1. Stellen Sie sicher, dass die Kartusche eine Originalkartusche von HP ist.</li> <li>2. Stellen Sie sicher, dass die Kartusche ordnungsgemäß eingesetzt ist.</li> <li>3. Drucken Sie mit einer anderen Kartusche.</li> <li>4. Prüfen Sie, welcher Papiertyp in das Papierfach eingelegt ist, und passen Sie die Druckereinstellungen entsprechend an. Falls nötig, wählen Sie einen leichteren Papiertyp aus.</li> <li>5. Wenn das Problem weiterhin auftritt, gehen Sie auf <a href="http://www.hp.com/support">www.hp.com/support</a>.</li> </ol>

**Tabelle 8-12 Schwarze Seite**

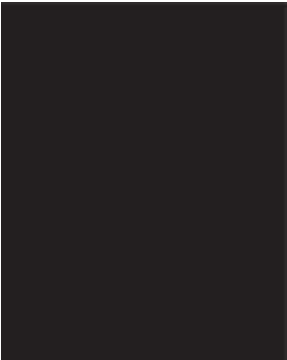
Beschreibung	Beispiel	Mögliche Lösungen
<p><b>Schwarze Seite:</b></p> <p>Die gesamte gedruckte Seite ist schwarz.</p>		<ol style="list-style-type: none"> <li>1. Untersuchen Sie die Kartusche auf Schäden.</li> <li>2. Stellen Sie sicher, dass die Kartusche ordnungsgemäß eingesetzt ist.</li> <li>3. Patrone auswechseln</li> <li>4. Wenn das Problem weiterhin auftritt, gehen Sie auf <a href="http://www.hp.com/support">www.hp.com/support</a>.</li> </ol>

**Tabelle 8-13 Streifenbildung**

Beschreibung	Beispiel	Mögliche Lösungen
<p><b>Wiederholende breite Streifen und Impulsbänder:</b></p> <p>Dunkle oder helle Linien, die sich längs auf der Seite wiederholen. Sie können scharf oder weich gezeichnet sein. Das Problem ist nur in ausgefüllten Bereichen sichtbar, nicht in Texten oder in Abschnitten ohne Druckinhalte.</p>		<ol style="list-style-type: none"> <li>1. Drucken Sie das Dokument erneut.</li> <li>2. Ersetzen Sie die Kartusche.</li> <li>3. Verwenden Sie einen anderen Papiertyp.</li> <li>4. Wenn das Problem weiterhin auftritt, gehen Sie auf <a href="http://www.hp.com/support">www.hp.com/support</a>.</li> </ol>

Tabelle 8-14 Streifen

Beschreibung	Beispiel	Mögliche Lösungen
<p><b>Helle vertikale Streifen:</b></p> <p>Helle Streifen, die für gewöhnlich längs über die Seite verlaufen. Das Problem ist nur in ausgefüllten Bereichen sichtbar, nicht in Texten oder in Abschnitten ohne Druckinhalte.</p>		<ol style="list-style-type: none"> <li>1. Drucken Sie das Dokument erneut.</li> <li>2. Nehmen Sie die Tonerkartusche heraus und schütteln Sie sie, um den Toner zu verteilen.</li> <li>3. Wenn das Problem weiterhin auftritt, gehen Sie auf <a href="http://www.hp.com/support">www.hp.com/support</a>.</li> </ol> <p><b>HINWEIS:</b> Es können sowohl helle als auch dunkle vertikale Streifen auftreten, wenn die Druckumgebung außerhalb der Spezifikationen für Temperatur oder Luftfeuchtigkeit ist. Zulässige Temperaturen und Feuchtigkeitswerte finden Sie in den Umgebungsspezifikationen Ihres Druckers.</p>
<p><b>Dunkle vertikale Streifen und ITB-Reinigungsstreifen (nur Farbmodelle):</b></p> <p>Dunkle Linien, die längs auf der Seite auftreten. Das Problem kann überall auf der Seite auftreten, in ausgefüllten Bereichen oder in Abschnitten ohne Druckinhalte.</p>		<ol style="list-style-type: none"> <li>1. Drucken Sie das Dokument erneut.</li> <li>2. Nehmen Sie die Tonerkartusche heraus und schütteln Sie sie, um den Toner zu verteilen.</li> <li>3. Drucken Sie eine Reinigungsseite.</li> <li>4. Prüfen Sie den Tonerstand in der Kartusche.</li> <li>5. Wenn das Problem weiterhin auftritt, gehen Sie auf <a href="http://www.hp.com/support">www.hp.com/support</a>.</li> </ol>

Tabelle 8-15 Fixierprobleme

Beschreibung	Fixierung/Fixiereinheit	Mögliche Lösungen
<p><b>Verschiebung durch heiße Fixiereinheit (Schatten):</b></p> <p>Leichte Schatten bzw. Verschiebungen des Bildes, die in Längsrichtung auf der Seite wiederholt werden. Das wiederholte Bild kann mit jedem erneuten Auftreten blasser werden.</p>		<ol style="list-style-type: none"> <li>1. Drucken Sie das Dokument erneut.</li> <li>2. Prüfen Sie, welcher Papiertyp in das Papierfach eingelegt ist, und passen Sie die Druckereinstellungen entsprechend an. Falls nötig, wählen Sie einen leichteren Papiertyp aus.</li> <li>3. Wenn das Problem weiterhin auftritt, gehen Sie auf <a href="http://www.hp.com/support">www.hp.com/support</a>.</li> </ol>

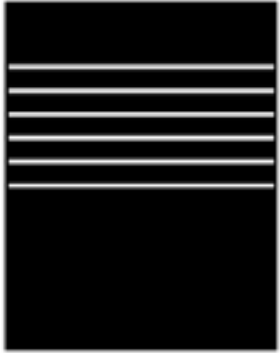
**Tabelle 8-15** Fixierprobleme (Fortsetzung)

Beschreibung	Fixierung/Fixiereinheit	Mögliche Lösungen
<p><b>Schlechte Fixierung:</b></p> <p>Toner wird entlang einer Kante der Seite abgerieben. Dieses Problem tritt an den Kanten von Aufträgen mit hoher Tonerabdeckung und auf hellen Medientypen häufiger auf, kann allerdings überall auf der Seite auftreten.</p>		<ol style="list-style-type: none"> <li>1. Drucken Sie das Dokument erneut.</li> <li>2. Prüfen Sie, welcher Papiertyp in das Papierfach eingelegt ist, und passen Sie die Druckereinstellungen entsprechend an. Falls nötig, wählen Sie einen schwereren Papiertyp aus.</li> <li>3. Wenn das Problem weiterhin auftritt, gehen Sie auf <a href="http://www.hp.com/support">www.hp.com/support</a>.</li> </ol>

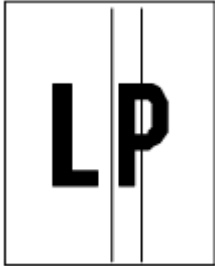
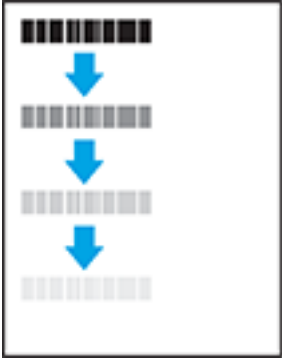
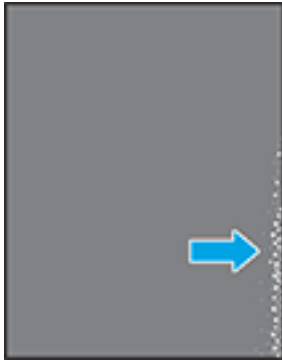
**Tabelle 8-16** Probleme mit der Bildplatzierung

Beschreibung	Beispiel	Mögliche Lösungen
<p><b>Rand und Schräglauf:</b></p> <p>Das Bild ist nicht zentriert oder wird schräg auf die Seite gedruckt. Dieses Problem tritt auf, wenn das Papier nicht korrekt ausgerichtet ist, wenn es aus dem Fach eingezogen wird und durch den Papierpfad transportiert wird.</p>		<ol style="list-style-type: none"> <li>1. Drucken Sie das Dokument erneut.</li> <li>2. Nehmen Sie das Papier aus dem Fach und setzen Sie das Fach wieder ein. Stellen Sie sicher, dass alle Papierkanten auf allen Seiten bündig sind.</li> <li>3. Vergewissern Sie sich, dass sich die Oberkante des Papierstapels unterhalb der Markierung für die maximale Papiermenge befindet. Legen Sie nicht zu viel Papier in das Fach ein.</li> <li>4. Stellen Sie sicher, dass die Papierführungen für die richtige Papiergröße eingestellt sind. Drücken Sie die Papierführungen nicht zu fest gegen den Papierstapel. Richten Sie sie an den Einzügen oder Markierungen im Fach aus.</li> <li>5. Wenn das Problem weiterhin auftritt, gehen Sie auf <a href="http://www.hp.com/support">www.hp.com/support</a>.</li> </ol>

**Tabelle 8-17 Ausrichtung der Farbebene (nur Farbdruckermodelle)**

Beschreibung	Beispiel	Mögliche Lösungen
<p><b>Ausrichtung der Farbebenen:</b></p> <p>Mindestens eine Farbebene ist nicht an den anderen Farbebenen ausgerichtet. Der Fehler tritt in der Regel bei der Farbe Gelb auf.</p>		<ol style="list-style-type: none"> <li>1. Drucken Sie das Dokument erneut.</li> <li>2. Kalibrieren Sie den Drucker über das Bedienfeld des Druckers.</li> <li>3. Wenn der Füllstand einer Tonerkartusche <b>sehr niedrig</b> ist oder wenn die Druckausgabe stark verblasst ist, tauschen Sie die Kartusche aus.</li> <li>4. Wenn das Problem weiterhin auftritt, gehen Sie auf <a href="http://www.hp.com/support">www.hp.com/support</a>.</li> </ol>

**Tabelle 8-18 Ausgabeprobleme**

Beschreibung	Beispiel	Mögliche Lösungen
<p><b>Wellenbildung bei der Ausgabe:</b></p> <p>Das Papier weist gewellte Kanten auf. Die gewellte Kante kann an der kurzen oder langen Seite des Papiers auftreten. Es sind zwei Typen von Wellenbildung möglich:</p> <ul style="list-style-type: none"> <li>• <b>Positive Wellenbildung:</b> Das Papier wird zur gedruckten Seite hin gewellt. Dieses Problem tritt in trockenen Umgebungen oder bei hoher Druckdichte auf den Seiten auf.</li> <li>• <b>Negative Wellenbildung:</b> Das Papier wird von der gedruckten Seite weg gewellt. Dieses Problem tritt in Umgebungen mit hoher Luftfeuchtigkeit oder bei geringer Druckdichte auf den Seiten auf.</li> </ul>		<ol style="list-style-type: none"> <li>1. Drucken Sie das Dokument erneut.</li> <li>2. <b>Positive Wellenbildung:</b> Wählen Sie im Embedded Webserver einen schwereren Papiertyp aus. Der schwerere Papiertyp sorgt für eine höhere Temperatur beim Drucken.  <b>Negative Wellenbildung:</b> Wählen Sie im Embedded Webserver einen leichteren Papiertyp aus. Der leichtere Papiertyp sorgt für eine niedrigere Temperatur beim Drucken. Versuchen Sie, das Papier vor dem Drucken in einer trockenen Umgebung aufzubewahren, oder verwenden Sie frisch geöffnetes Papier.</li> <li>3. Drucken Sie im Modus für beidseitigen Druck.</li> <li>4. Wenn das Problem weiterhin auftritt, gehen Sie auf <a href="http://www.hp.com/support">www.hp.com/support</a>.</li> </ol>



**Tabelle 8-18** Ausgabeprobleme (Fortsetzung)

Beschreibung	Beispiel	Mögliche Lösungen
<p><b>Ausgabestapelung:</b></p> <p>Das Papier wird im Ausgabefach nicht gut gestapelt. Der Stapel kann uneben oder schräg sein oder die Seiten werden aus dem Fach heraus und auf den Boden gedrückt. Dieses Problem kann folgende Ursachen haben:</p> <ul style="list-style-type: none"> <li>• Übermäßige Wellenbildung des Papiers</li> <li>• Das Papier im Fach ist geknickt oder verformt</li> <li>• Bei dem Papier handelt es sich um keinen Standardpapiertyp, z. B. Briefumschläge</li> <li>• Das Ausgabefach ist zu voll</li> </ul>		<ol style="list-style-type: none"> <li>1. Drucken Sie das Dokument erneut.</li> <li>2. Ziehen Sie die Verlängerung des Ausgabefachs heraus.</li> <li>3. Wenn das Problem durch eine übermäßige Wellenbildung des Papiers verursacht wird, führen Sie die Schritte zur Behebung von Wellenbildung bei der Ausgabe durch.</li> <li>4. Verwenden Sie einen anderen Papiertyp.</li> <li>5. Verwenden Sie frisch geöffnetes Papier.</li> <li>6. Entfernen Sie das Papier aus dem Ausgabefach, bevor das Fach zu voll wird.</li> <li>7. Wenn das Problem weiterhin auftritt, gehen Sie auf <a href="http://www.hp.com/support">www.hp.com/support</a>.</li> </ol>

## Verbessern der Bildqualität beim Kopieren und Scannen

Wenn Probleme mit der Bildqualität des Druckers vorliegen, vergewissern Sie sich als Erstes, dass Sie hochwertige Vorlagen verwenden. Wenn das Problem weiterhin besteht, führen Sie die folgenden Maßnahmen in der vorgegebenen Reihenfolge aus, um das Problem zu beheben.

Wenn sich das Problem nicht beheben lässt, finden Sie unter [Optimieren der Druckqualität](#) weitere Lösungsvorschläge.

### Vorlagenglas des Scanners auf Schmutz und Flecken prüfen

Mit der Zeit entstehen ggf. Flecken auf dem Scannerglas und der weißen Abdeckungsunterseite, wodurch die Leistung beeinträchtigt werden kann. Gehen Sie wie folgt vor, um den Scanner zu reinigen.

1. Drücken Sie die Netztaaste, um den Drucker auszuschalten, und ziehen Sie dann das Netzkabel aus der Steckdose.
2. Öffnen Sie den Scannerdeckel.
3. Reinigen Sie das Scannerglas und die weiße Abdeckungsunterseite mit einem weichen Tuch oder Schwamm, das/der mit einem sanften Glasreiniger angefeuchtet wurde.

**⚠ ACHTUNG:** Verwenden Sie keine Scheuermittel, Aceton, Benzol, Ammoniak, Ethylalkohol und Tetrachlorkohlenstoff auf dem Drucker. Diese könnten den Drucker beschädigen. Sprühen Sie keine Flüssigkeiten direkt auf das Glas oder die Platte. Sie könnten in den Drucker eindringen und diesen beschädigen.

4. Trocknen Sie das Glas und die weiße Abdeckungsunterseite mit einem Ledertuch oder Viskoseschwamm, um Fleckenbildung zu verhindern.
5. Stecken Sie das Netzkabel in eine Steckdose und drücken Sie die Netztaaste, um den Drucker einzuschalten.

## Überprüfen der Papiereinstellungen

Prüfen Sie die Papiereinstellungen von dem HP Embedded Web Server und ändern Sie die Einstellungen bei Bedarf.

1. Öffnen Sie den HP Embedded Web Server. Weitere Informationen finden Sie unter [Zugriff auf den Embedded Web Server \(EWS\)](#).
2. Klicken Sie in der Registerkarte **System** auf **Paper Setup** (Papiereinrichtung).
3. Nehmen Sie die erforderlichen Änderungen der Einstellungen vor und klicken Sie auf **Apply** (Übernehmen).

## Für Text oder Bilder optimieren

Prüfen Sie die Einstellung **Optimieren** für Text oder Bilder aus dem HP Embedded Webserver und ändern Sie die Einstellung nach Bedarf.

1. Öffnen Sie den HP Embedded Web Server. Weitere Informationen finden Sie unter [Zugriff auf den Embedded Web Server \(EWS\)](#).
2. Wählen Sie in der Registerkarte **Copy** (Kopieren) die Dropdown-Liste **Optimize** (Optimieren).
3. Wählen Sie die Einstellung aus, die Sie verwenden möchten.
  - **Mixed** (Gemischt): Verwenden Sie diese Einstellung für Dokumente, die eine Mischung aus Text und Grafiken beinhalten.
  - **Text**: Verwenden Sie diese Einstellung für Dokumente, die größtenteils aus Text bestehen.
  - **Picture** (Bild): Verwenden Sie diese Einstellung für Dokumente, die größtenteils aus Grafiken bestehen.
4. Nehmen Sie die erforderlichen Änderungen der Einstellungen vor und klicken Sie auf **Apply** (Übernehmen).

## Randloses Kopieren

Der Drucker kann nicht vollkommen randlos drucken. Die Seite hat einen nicht bedruckbaren Rand von 4 mm.

Hinweise zum Drucken und Scannen von Dokumenten mit beschnittenen Kanten:

- Wenn die Vorlage kleiner als die Ausgabegröße ist, verschieben Sie die Vorlage um 4 mm weg von der durch das Symbol am Scanner gekennzeichneten Ecke. Wiederholen Sie den Kopier- bzw. Scanvorgang mit dieser Position.
- Wenn die Größe des Originals der gewünschten gedruckten Ausgabe entspricht, verwenden Sie die Funktion [Verkleinern/Vergrößern](#), um das Bild zu verkleinern, so dass keine Teile der Kopie abgeschnitten werden.



## Wireless-Netzwerkprobleme lösen

Dieser Abschnitt beschreibt, wie Sie Probleme mit dem drahtlosen Netzwerk beheben.

### Checkliste zur Wireless-Konnektivität

Überprüfen Sie die folgende Liste, um Probleme mit der Wireless-Konnektivität zu beheben.

- Stellen Sie sicher, dass der Drucker und Wireless-Router eingeschaltet sind und mit Strom versorgt werden. Vergewissern Sie sich außerdem, dass die Funkverbindung am Drucker aktiviert ist.

- Stellen Sie sicher, dass die SSID (Service Set Identifier) korrekt ist. Drücken Sie eine Konfigurationsseite, um die SSID zu ermitteln:
  1. Wenn sich der Drucker im Ruhemodus befindet (die Bereit-LED leuchtet schwach), drücken Sie die Taste „Abbrechen“ , um den Drucker zu reaktivieren.
  2. Drücken Sie die Taste „Kopiervorgang starten/fortsetzen“  auf dem Bedienfeld 5 Sekunden lang und lassen Sie sie dann los.

Wenn Sie nicht sicher sind, ob die SSID korrekt ist, führen Sie die Wireless-Einrichtung erneut durch.

- Vergewissern Sie sich bei sicheren Netzwerken, dass die Sicherheitsinformationen richtig sind. Wenn die Sicherheitsinformationen falsch sind, führen Sie die Wireless-Einrichtung erneut aus.
- Wenn das Wireless-Netzwerk ordnungsgemäß funktioniert, versuchen Sie, auf andere Computer des Wireless-Netzwerks zuzugreifen. Wenn das Netzwerk über Internetzugang verfügt, versuchen Sie, über eine Wireless-Verbindung auf das Internet zuzugreifen.
- Stellen Sie sicher, dass das Verschlüsselungsverfahren (AES oder TKIP) des Druckers dem des Wireless-Zugangspunkts (in Netzwerken mit WPA-Sicherheit) entspricht.
- Vergewissern Sie sich, dass sich das Gerät innerhalb der Reichweite des Wireless-Netzwerks befindet. Bei den meisten Netzwerken sollte sich der Drucker innerhalb von 30 m vom Wireless-Zugangspunkt (Wireless-Router) befinden.
- Stellen Sie sicher, dass das Wireless-Signal durch keine Hindernisse blockiert wird. Entfernen Sie große Metallgegenstände zwischen dem Zugangspunkt und dem Drucker. Stellen Sie sicher, dass keine Stangen, Wände oder Stützsäulen, die Metall oder Beton enthalten, den Drucker vom Wireless-Zugangspunkt trennen.
- Stellen Sie sicher, dass der Drucker sich von elektronischen Geräten entfernt befindet, die das Wireless-Signal stören können. Viele Geräte können das Funksignal stören, z. B. Motoren, kabellose Telefone, Sicherheitssystemkameras, andere Wireless-Netzwerke und manche Bluetooth-Geräte.
- Stellen Sie sicher, dass der Druckertreiber auf dem Computer installiert ist.
- Stellen Sie sicher, dass Sie den richtigen Druckeranschluss ausgewählt haben.
- Stellen Sie sicher, dass der Computer und der Drucker mit dem gleichen Wireless-Netzwerk verbunden sind.
- Achten Sie bei macOS darauf, dass der drahtlose Router Bonjour unterstützt.

## Der Drucker druckt nicht nach dem Abschluss der Wireless-Konfiguration

Wenn der Drucker nach Abschluss der Wireless-Konfiguration nicht druckt, probieren Sie diese Lösungen aus.

1. Vergewissern Sie sich, dass der Drucker eingeschaltet und im Bereit-Zustand ist.
2. Schalten Sie alle Firewalls von Fremdunternehmen am Computer aus.
3. Vergewissern Sie sich, dass das Wireless-Netzwerk richtig funktioniert.
4. Vergewissern Sie sich, dass Ihr Computer richtig funktioniert. Starten Sie den Computer gegebenenfalls neu.
5. Stellen Sie sicher, dass Sie den HP Embedded Web Server von einem Computer im Netzwerk öffnen können.



## Der Drucker druckt nicht, und auf dem Computer ist eine Firewall eines Drittanbieters installiert

Wenn der Drucker nicht druckt und auf dem Computer eine Firewall eines Drittanbieters installiert ist, probieren Sie diese Lösungen aus.

1. Aktualisieren Sie die Firewall mit dem neuesten Update des Herstellers.
2. Wenn Programme während der Installation des Druckers oder beim Versuch zu Drucken den Zugriff auf die Firewall anfragen, stellen Sie sicher, dass sie die Ausführung der Programme zulassen.
3. Deaktivieren Sie die Firewall vorübergehend, und installieren Sie anschließend den drahtlosen Drucker auf dem Computer. Aktivieren Sie die Firewall erneut, wenn Sie die drahtlose Installation abgeschlossen haben.

## Die Wireless-Verbindung funktioniert nach dem Umstellen des Wireless-Routers oder Druckers nicht mehr

Wenn die drahtlose Verbindung nicht mehr funktioniert, nachdem die Position des drahtlosen Routers oder des Druckers verändert wurde, probieren Sie diese Lösungen aus.

1. Vergewissern Sie sich, dass der Router oder Drucker mit dem gleichen Netzwerk verbunden ist wie der Computer.
2. Drucken Sie eine Konfigurationsseite.
  - a. Wenn sich der Drucker im Ruhemodus befinden (die Bereit-LED leuchtet schwach), drücken Sie die Taste „Abbrechen“ , um den Drucker zu reaktivieren.
  - b. Drücken Sie die Taste „Kopiervorgang starten/fortsetzen“  auf dem Bedienfeld 5 Sekunden lang und lassen Sie sie dann los.
3. Vergleichen Sie die SSID (Service Set Identifier) auf der Konfigurationsseite mit der in der Druckerkonfiguration des Computers.
4. Wenn die Zahlen nicht übereinstimmen, sind die beiden Geräte nicht mit demselben Netzwerk verbunden. Konfigurieren Sie die Wireless-Einrichtung für Ihren Drucker neu.

## Der Anschluss mehrerer Computer an den drahtlosen Drucker ist nicht möglich

Wenn weitere Computer keine Verbindung zum drahtlosen Drucker herstellen können, probieren Sie diese Lösungen aus.

1. Stellen Sie sicher, dass sich die anderen Computer in Funkreichweite befinden und keine Hindernisse das Signal blockieren. In den meisten Netzwerken beträgt die Funkreichweite vom drahtlosen Zugangspunkt.
2. Vergewissern Sie sich, dass der Drucker eingeschaltet ist und sich im Bereitschaftsmodus befindet.
3. Stellen Sie sicher, dass nicht mehr als 5 gleichzeitige Wi-Fi Direct-Benutzer vorhanden sind.
4. Deaktivieren Sie Firewalls von Drittanbietern auf Ihrem Computer.
5. Vergewissern Sie sich, dass das drahtlose Netzwerk ordnungsgemäß funktioniert.
6. Kontrollieren Sie, ob Ihr Computer ordnungsgemäß funktioniert. Wenn nötig, starten Sie den Computer neu.

## Die Kommunikation mit dem Wireless-Drucker wird unterbrochen, wenn er mit einem VPN verbunden ist.

Normalerweise ist eine gleichzeitige Verbindung mit einem VPN und anderen Netzwerken nicht möglich.

Trennen Sie den Drucker vom VPN und verbinden Sie Ihren Drucker und Ihr Gerät dann mit demselben Wireless-Netzwerk.

## Das Netzwerk erscheint nicht in der Liste der drahtlosen Netzwerke



Wenn das Netzwerk nicht in der Liste der drahtlosen Netzwerke erscheint, probieren Sie diese Lösungen aus.

- Stellen Sie sicher, dass der drahtlose Router eingeschaltet und an das Stromnetz angeschlossen ist.
- Das Netzwerk ist möglicherweise ausgeblendet. Es ist jedoch auch möglich, eine Verbindung zu einem ausgeblendeten Netzwerk aufzubauen.

## Das Wireless-Netzwerk funktioniert nicht.

Wenn das drahtlose Netzwerk nicht funktioniert, probieren Sie diese Lösungen aus.

1. Um zu überprüfen, ob die Kommunikation mit dem Netzwerk unterbrochen wurde, versuchen Sie, andere Geräte mit dem Netzwerk zu verbinden.
2. Testen Sie die Netzwerkverbindung, indem Sie einen Ping-Befehl ausführen.
  - a. Öffnen Sie eine Eingabeaufforderung an Ihrem Computer.
    - Windows: Klicken Sie auf **Start** und **Ausführen**, geben Sie `cmd` ein und drücken Sie **Enter**.
    - Navigieren Sie unter macOS zu **Anwendungen, Dienstprogramme**, und öffnen Sie anschließend **Terminal**.
  - b. Geben Sie `ping` gefolgt von der IP-Adresse des Routers ein.
  - c. Wenn im Fenster Rückmeldungen angezeigt werden, funktioniert das Netzwerk.
3. Vergewissern Sie sich, dass der Router oder Drucker mit dem gleichen Netzwerk verbunden ist wie der Computer.
  - a. Drucken Sie eine Konfigurationsseite.

Wenn sich der Drucker im Ruhemodus befinden (die Bereit-LED leuchtet schwach), drücken Sie die Taste „Abbrechen“ , um den Drucker zu reaktivieren. Drücken Sie die Taste „Kopiervorgang starten/fortsetzen“  auf dem Bedienfeld 5 Sekunden lang und lassen Sie sie dann los.
  - b. Vergleichen Sie die SSID (Service Set Identifier) auf der Konfigurationsseite mit der in der Druckerkonfiguration des Computers.
  - c. Wenn die Zahlen nicht übereinstimmen, sind die beiden Geräte nicht mit demselben Netzwerk verbunden. Konfigurieren Sie die Wireless-Einrichtung für Ihren Drucker neu.

## Durchführen eines Diagnostetests des Wireless-Netzwerks

Ein Diagnostetest des Wireless-Netzwerks kann über das Bedienfeld des Druckers oder den Embedded Web Server (EWS) durchgeführt werden. Der Diagnostetest des Wireless-Netzwerks liefert Informationen zu den Einstellungen des Wireless-Netzwerks.





## Methode 1: Führen Sie über den Embedded Web Server einen Diagnosetest des Wireless-Netzwerks durch.

Sie können über den HP Embedded Web Server einen Diagnosetest durchführen, um Informationen über die Einstellungen des Wireless-Netzwerks zu erhalten.

1. Öffnen Sie den HP Embedded Web Server. Weitere Informationen finden Sie unter [Zugriff auf den Embedded Web Server \(EWS\)](#).
2. Wählen Sie die Registerkarte **Networking** (Netzwerkeinbindung).
3. Vergewissern Sie sich, dass auf der Seite **Wireless-Konfiguration** die Option **Ein** ausgewählt ist.
4. Klicken Sie auf die Schaltfläche **Print Test Report** (Testbericht drucken), um eine Testseite mit den Testergebnissen zu drucken.

## Methode 2: Durchführen eines Diagnosetests des Wireless-Netzwerks über das Bedienfeld des Druckers

Sie können über das Bedienfeld des Druckers einen Diagnosetest durchführen, um Informationen über die Einstellungen des Wireless-Netzwerks zu erhalten.

1. Wenn sich der Drucker im Ruhemodus befindet (die Bereit-LED leuchtet schwach), drücken Sie die Taste „Abbrechen“ , um den Drucker zu reaktivieren.
2. Drücken Sie die Taste „Kopiervorgang starten/fortsetzen“  und die Wireless-Taste  und halten Sie beide 3 Sekunden lang gedrückt.
3. Wenn die Bereit-LED  zu blinken beginnt, lassen Sie die Tasten los.

## Reduzieren von Störungen in einem drahtlosen Netzwerk

Mit den folgenden Tipps können Störungen in einem drahtlosen Netzwerk reduziert werden:

- Halten Sie die drahtlosen Geräte fern von großen Metallobjekten, wie Aktenschränken, oder anderen elektromagnetischen Geräten, wie Mikrowellen oder schnurlosen Telefonen. Die Funksignale können durch diese Objekte gestört werden.
- Halten Sie die drahtlosen Geräte fern von großen Mauer- oder anderen Baustrukturen. Die Funkwellen können von diesen Objekten absorbiert werden, wodurch die Signalstärke beeinträchtigt wird.
- Platzieren Sie den drahtlosen Router an einem zentralen Ort in Sichtweite des drahtlosen Druckers im Netzwerk.





## HP Support

Die neuesten Produktaktualisierungen und Supportinformationen finden Sie auf der Support-Website für das Produkt unter

[hp.com/support](http://hp.com/support).

Der HP Online-Support bietet vielfältige Optionen, die Ihnen bei der Verwendung des Druckers helfen:

Tabelle 8-19 HP Support



Symbol	Beschreibung
	<b>Video-Tutorials ansehen:</b> Erfahren Sie, wie Sie den Drucker einrichten und typische Aufgaben ausführen.
	<b>Unterstützung bei der Fehlerbehebung:</b> Hier finden Sie Informationen zur Behebung von Papierstaus, Problemen mit der Netzwerkverbindung oder der Druckqualität, Druckerfehlern und vielem mehr.
	<b>Software und Treiber herunterladen:</b> Laden Sie die Software, Treiber und Firmware herunter, die Sie für Ihren Drucker benötigen.
	<b>Fragen Sie die Benutzergemeinde:</b> Treten Sie den Benutzerforen bei, um Problemlösungen zu finden, Fragen zu stellen und Tipps weiterzugeben.
	<b>HP Diagnoselösungen:</b> Verwenden Sie HP Onlinetools, um Ihren Drucker zu erkennen und empfohlene Lösungen zu suchen. Sie können mit <a href="#">HP Print und Scan Doctor</a> Druckerprobleme automatisch diagnostizieren und lösen. Wenn Sie Windows 10 nutzen, können Sie HP Print and Scan Doctor über HP Smart laufen lassen.

## Kontakt zu HP

Wenn Sie Hilfe durch einen Mitarbeiter des technischen Supports von HP benötigen, besuchen Sie die Support Website von HP.

Rufen Sie folgende Website auf: [www.hp.com/support](http://www.hp.com/support) Die folgenden Kontaktoptionen stehen allen Kunden mit gültiger Garantie kostenlos zur Verfügung (für von HP Mitarbeitern unterstützten Support außerhalb der Garantie fallen ggf. Gebühren an):

Tabelle 8-20 Kontakt zu HP

Option	Beschreibung
	Sprechen Sie mit einem HP Supportmitarbeiter oder nutzen Sie den Online-Chat mit HP Virtual Agent.
	Anrufen bei einem HP Supportmitarbeiter.

Halten Sie bei der Kontaktaufnahme mit dem HP Support folgende Informationen bereit:

- Produktname (am Drucker)
- Produktnummer (auf einem Etikett im Drucker angegeben)
- Seriennummer (auf einem Etikett im Drucker angegeben)

## Registrieren des Druckers

Nehmen Sie sich ein paar Minuten Zeit, um sich registrieren zu lassen. Dadurch profitieren Sie von einem schnelleren Service, einem effektiveren Support und Hinweisen zum Produktsupport.

Wenn der Drucker nicht beim Installieren der Software registriert wurde, können Sie die Registrierung jetzt unter [register.hp.com](https://register.hp.com) vornehmen.

## Zusätzliche Gewährleistungsoptionen

Gegen eine zusätzliche Gebühr sind erweiterte Serviceangebote für den Drucker verfügbar.

Rufen Sie [hp.com/support](https://hp.com/support) auf, wählen Sie Ihr Land/Ihre Region und die Sprache aus und überprüfen Sie dann die erweiterten Garantieoptionen, die für Ihren Drucker verfügbar sind.

## Weitere Informationen zu Verbrauchsmaterialien und Toner

Weitere Informationen zu Verbrauchsmaterialien und Toner sowie Garantierichtlinien finden Sie auf der folgenden HP Website.

Rufen Sie [www.hp.com/go/learnaboutesupplies](https://www.hp.com/go/learnaboutesupplies) auf.



---

# A Druckerspezifikationen

Dieser Abschnitt beschreibt die Spezifikationen des Druckers.

---

 **WICHTIG:** Die folgenden Spezifikationen sind zum Zeitpunkt der Veröffentlichung richtig, können sich jedoch ändern. Aktuelle Informationen finden Sie unter [www.hp.com/support/ljM139MFP](http://www.hp.com/support/ljM139MFP).

---

## Technische Daten

Die wichtigsten technischen Funktionen des Druckers können Sie den technischen Spezifikationen des Druckers entnehmen.

Weitere Informationen finden Sie unter [www.hp.com/support](http://www.hp.com/support). Wählen Sie Ihr Land / Ihre Region aus. Klicken Sie auf **Produkte Support & Fehlerbehebung**. Geben Sie den Namen ein, der an der Vorderseite des Druckers steht, und wählen Sie dann **Suchen** aus. Klicken Sie auf **Produktinformationen** und dann auf **Produktspezifikationen**.

## Systemanforderungen

Vergewissern Sie sich, dass die Geräte, die Sie mit dem Drucker verwenden, den Systemanforderungen entsprechen.

Informationen zu Software- und Systemanforderungen sowie zu zukünftigen Betriebssystem-Releases und Support finden Sie auf der HP Support-Website unter [www.hp.com/support/ljM139MFP](http://www.hp.com/support/ljM139MFP).

## Druckerabmessungen

Stellen Sie sicher, dass Ihre Druckumgebung genug Platz für den Drucker bietet.



Tabelle A-1 Abmessungen des Druckers

Abmessungen	Ganz geschlossener Drucker	Ganz geöffneter Drucker
1. Höhe	196 mm	447 mm
2. Breite	360 mm	360 mm
3. Tiefe	263 mm	390 mm
Gewicht (mit Kartuschen)	5,3 kg	5,3 kg

## Stromverbrauch, elektrische Spezifikationen und Schallemissionen

Der Drucker muss sich für einen ordnungsgemäßen Betrieb in einer Umgebung befinden, die bestimmten Stromversorgungsspezifikationen entspricht.

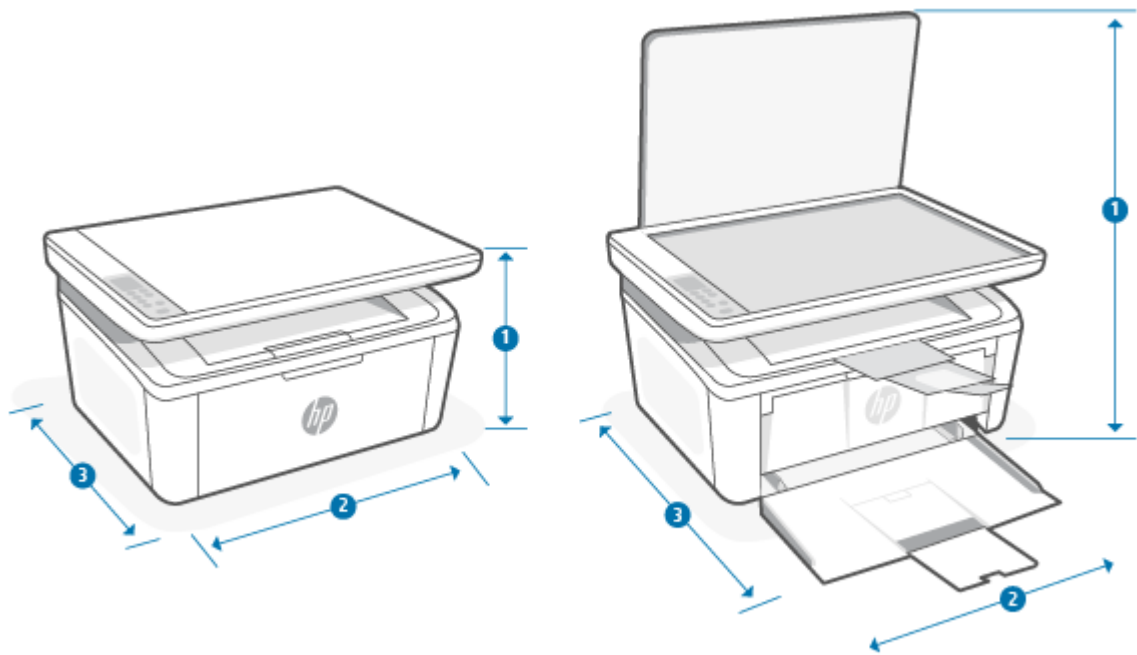
Aktuelle Informationen finden Sie unter [www.hp.com/support/ljM139MFP](http://www.hp.com/support/ljM139MFP).

**⚠ ACHTUNG:** Die Angaben für den Netzanschluss basieren auf den Anforderungen in dem Land/der Region, in denen der Drucker verkauft wird. Ändern Sie die Einstellung für die Betriebsspannung nicht. Sonst wird der Drucker beschädigt und die Herstellergarantie für den Drucker verfällt.

## Umgebungsbedingungen

Prüfen Sie die empfohlenen Betriebsumgebungsbedingungen für Ihren Drucker.

Tabelle A-2 Umgebungsbedingungen





Umgebungsparameter	Empfohlen	Zulässig
Temperatur	15 bis 27 °C	15 bis 30 °C

**Tabelle A-2 Umgebungsbedingungen (Fortsetzung)**

Umgebungsparameter	Empfohlen	Zulässig
Relative Luftfeuchtigkeit	20% bis 70 % relative Luftfeuchtigkeit (RLF), nicht kondensierend	10 % bis 80 % RL, nicht kondensierend

## Warnsymbole

Definitionen der Warnsymbole: Die folgenden Warnsymbole können auf HP Produkten vorkommen. Lassen Sie entsprechende Vorsicht walten.

-  Achtung: Stromschlag, elektrischer Schlag
-  Achtung: Heiße Oberfläche
-  Achtung: Sich von beweglichen Teilen fernhalten
-  Achtung: Scharfe Kante in der Nähe.
-  Warnung

## Laser-Warnung



**CAUTION** - CLASS 3B INVISIBLE LASER RADIATION WHEN OPEN. AVOID EXPOSURE TO THE BEAM.

**ATTENTION** - RAYONNEMENT LASER INVISIBLE DE CLASSE 3B EN CAS D'OUVERTURE. ÉVITEZ L'EXPOSITION AU FAISCEAU.

**VORSICHT** - UNSICHTBARE LASERSTRAHLUNG KLASSE 3B, WENN ABDECKUNG GEÖFFNET. NICHT DEM STRAHL AUSSETZEN.

**PRECAUCIÓN** – RADIACIÓN LÁSER INVISIBLE DE CLASE 3B PRESENTE AL ABRIR. EVITE LA EXPOSICIÓN AL HAZ.

**VARNING** - OSYNLIG LASERSTRÅLNING KLASSE 3B VID ÖPPEN LUCKA UNDVIK EXPONERING FÖR LASERSTRÅLNINGEN.

**VAROITUS** - LUOKAN 3B NÄKYMÄTTÖMÄLLE LASER-SÄTEILYÄ AVATTUNA. VÄLTÄ ALTISTUMISTA SÄTEELLE.

**注意** - 打开时，存在不可见的 3B 类激光辐射，请避免接触该激光束。

**주의** - 열리면 등급 3B 비가시레이저방사선이방출됩니다 . 광선에 노출을 피하십시오 .

**注意** - ここを開くとクラス 3B 不可視レーザー放射が出ます。ビームに身をさらさないこと。

# B Service und Support

## Eingeschränkte Garantie von HP

Tabelle B-1 Eingeschränkte Garantie von HP

HP GERÄT	DAUER DER HERSTELLERGARANTIE*
HP LaserJet MFP M139-M142 Series	Einjährige Herstellergarantie mit vor-Ort-Einsatz



**HINWEIS:** \*Die Garantie- und Supportoptionen variieren je nach Produkt, Land und lokalen rechtlichen Bestimmungen. Unter [www.hp.com/support](http://www.hp.com/support) erhalten Sie weitere Informationen zu den preisgekrönten HP Service- und Supportoptionen in Ihrer Region. Nähere Informationen zur eingeschränkten HP Garantierichtlinie für Verbrauchsmaterialien finden Sie unter [www.hp.com/go/learnaboutsupplies](http://www.hp.com/go/learnaboutsupplies).

HP garantiert Ihnen, dem Endbenutzer (Kunden), diese eingeschränkte HP Garantie, die nur für HP Markenprodukte gilt, die a) von HP Inc., seinen Tochtergesellschaften, verbundenen Unternehmen, autorisierten Händlern, autorisierten Distributoren oder Länderdistributoren verkauft oder geleast werden; und b) mit dieser eingeschränkten HP Garantie, dass HP Hardware und Zubehörteile für die oben angegebene Dauer ab Kaufdatum frei von Schäden an Material und Verarbeitung sind. Wenn HP während des Garantiezeitraums für ein bestimmtes Produkt über einen Defekt dieses Produktes informiert wird und das Produkt durch die Garantiebestimmungen von HP abgedeckt ist, kann HP das Produkt nach eigener Wahl entweder reparieren oder umtauschen. Austauschprodukte sind entweder neu oder neuwertig. HP Produkte, die als reparaturbedürftig gemeldet werden, können durch aufgearbeitete Produkte gleichen Typs ersetzt statt repariert zu werden. Aufgearbeitete Teile können zur Reparatur von Produkten verwendet werden. Die Reparatur von Produkten kann dazu führen, dass durch Benutzer generierte Daten verloren gehen.

HP garantiert Ihnen, dass HP Software für den oben angegebenen Zeitraum ab Kaufdatum bei sach- und fachgemäßer Installation und Verwendung keine Fehler bei der Ausführung der Programmieranweisungen zeigt, die auf Fehler im Material oder der Verarbeitung zurückzuführen sind. Wenn HP während der anzuwendenden Gewährleistungsfrist über einen solchen Defekt informiert wird, kann HP das Produkt umtauschen.

HP übernimmt keine Gewähr dafür, dass der Betrieb von HP Produkten ohne Unterbrechungen oder Fehler abläuft. Falls HP ein defektes Produkt, das durch die Gewährleistungsbestimmungen von HP abgedeckt ist, je nach vorliegender Sachlage weder reparieren noch umtauschen kann, erstattet HP nach Erhalt der Information über den Defekt innerhalb eines angemessenen Zeitraums den Kaufpreis des Produkts.

HP Produkte können werksüberholte Teile enthalten, deren Leistung neuen Elementen entspricht oder die anderweitig verwendet wurden.

Von der Gewährleistung ausgeschlossen sind Fehler, die auf folgende Ursachen zurückzuführen sind: (a) unsachgemäße oder unzureichende Wartung oder Kalibrierung, (b) nicht von Hewlett-Packard gelieferte Software, Schnittstellen, Teile oder Verbrauchsmaterialien, (c) unberechtigte Veränderungen oder missbräuchliche Verwendung, (d) Betrieb außerhalb der für dieses Produkt angegebenen Spezifikationen oder (e) unsachgemäße Einrichtung und Wartung des Aufstellungsortes.

AUSSER DER OBIGEN GEWÄHRLEISTUNG LEISTET HP IN DEM GESETZLICH ZULÄSSIGEN RAHMEN KEINE WEITEREN GEWÄHRLEISTUNGEN, SEI ES SCHRIFTLICH ODER MÜNDLICH, VERTRAGLICH ODER GESETZLICH. INSBESONDERE ERTEILT HP KEINERLEI GESETZLICHE GEWÄHRLEISTUNGEN IN BEZUG AUF MARKTGÄNGIGE QUALITÄT ODER EIGNUNG FÜR EINEN BESTIMMTEN ZWECK. In einigen Ländern/Regionen ist die Einschränkung der gesetzlichen Gewährleistungsfrist verboten. Die oben aufgeführten Haftungsausschlüsse bzw. -einschränkungen treffen

daher möglicherweise nicht auf Sie zu. Diese Gewährleistungserklärung räumt dem Kunden bestimmte Rechte ein. Zusätzlich kann der Kunde über andere Rechte verfügen, die sich je nach Land/Region, Bundesstaat oder Provinz unterscheiden. Beachten Sie die länderspezifischen Erklärungen am Ende dieses Dokuments.

Die beschränkte Gewährleistung von HP ist in allen Ländern/Regionen oder an allen Orten gültig, an denen HP Kundendienststellen für dieses Produkt unterhält und an denen HP dieses Produkt verkauft. Der Umfang Ihrer Gewährleistungsansprüche richtet sich nach den örtlichen Bestimmungen. HP nimmt keine Änderungen an Form, Umfang und Funktionen des Produkts vor, um dessen Betriebsbereitschaft in Ländern/Regionen zu gewährleisten, für die es aufgrund bestimmter Vorschriften oder Normen nicht entwickelt wurde.

DIE RECHTE AUS DIESER GEWÄHRLEISTUNGSERKLÄRUNG SIND IM RAHMEN DER VOR ORT GÜLTIGEN RECHTSBESTIMMUNGEN DIE EINZIGEN UND EXKLUSIVEN RECHTE DES KUNDEN. IM RAHMEN DES GELTENDEN RECHTS, MIT AUSNAHME DER IN DIESER GEWÄHRLEISTUNG AUSDRÜCKLICH FESTGELEGTEN VERPFLICHTUNGEN, SIND HP UND DIE ZULIEFERER IN KEINER WEISE VERANTWORTLICH FÜR DIREKTE, INDIREKTE, SPEZIELLE ODER FOLGESCHÄDEN (EINSCHLIESSLICH DATENVERLUST UND ENTGANGENEN GEWINN) SOWIE FÜR SCHADENERSATZ UND SONSTIGE SCHÄDEN, UNABHÄNGIG DAVON, OB DIESE AUF EINER VERTRAGLICHEN GRUNDLAGE, EINER UNERLAUBTEN HANDLUNG ODER EINER ANDEREN RECHTSTHEORIE BERUHEN, UND UNABHÄNGIG DAVON, OB AUF DIE MÖGLICHKEIT SOLCHER SCHÄDEN HINGEWIESEN WURDE. Einige Länder/Regionen, Staaten oder Provinzen lassen den Ausschluss oder die Beschränkung von Entschädigungen für zufällige oder mittelbare Schäden nicht zu, sodass Teile der oben genannten Einschränkungs- oder Ausschlussklauseln für Sie möglicherweise nicht relevant sind.

DIE BEDINGUNGEN DIESER GEWÄHRLEISTUNGSERKLÄRUNG STELLEN, AUSSER IM GESETZLICH ZULÄSSIGEN RAHMEN, EINEN ZUSATZ ZU UND KEINEN AUSSCHLUSS, KEINE BESCHRÄNKUNG ODER ÄNDERUNG DER VERFASSUNGSMÄSSIGEN RECHTE DAR, DIE FÜR DEN VERKAUF VON HP PRODUKTEN AN DIESE KUNDEN BESTEHEN. BEACHTEN SIE DIE LÄNDERSPEZIFISCHEN ERKLÄRUNGEN AM ENDE DIESES DOKUMENTS (WENN ANWENDBAR) FÜR WEITERE INFORMATIONEN ZU IHREN VERBRAUCHERRECHTEN.

## Länderspezifische Bedingungen

In manchen Ländern gelten möglicherweise andere gesetzliche Ansprüche. Für weitere Informationen siehe unten.

### Australien

Ihre Rechte als australischer Verbraucher unterscheiden sich von denen, die im obigen Dokument angegeben wurden.

You should disregard any limitations or exclusions in the above document and refer to the information below.

1. When you buy a good from HP as a consumer, the goods come with guarantees that cannot be excluded under the Australian Consumer Law. You are entitled to a replacement or refund for a major failure and for compensation for any other reasonably foreseeable loss or damage. You are also entitled to have the goods repaired or replaced if the goods fail to be of acceptable quality and the failure does not amount to a major failure.
2. This means that there is no defined warranty period for HP goods supplied to Australian consumers.
3. Instead, the goods should, for example, be fit for the purposes for which they are commonly supplied for such a period as a reasonable consumer fully acquainted with the state and condition of the goods would expect. This period may vary depending on the product.
4. You should contact HP if you are concerned that one of HP's products fails to satisfy any of the guarantees listed below. HP will discuss with you the specific nature and circumstances of that good and whether the particular fault/issue falls within the scope of the statutory guarantees.

Nothing in HP's Limited Warranty excludes, restricts, or modifies any condition, warranty, guarantee, right or remedy you may have at law (including a consumer guarantee under the Australian Consumer Law) which cannot be lawfully excluded or limited.

The relevant guarantees are as follows:

1. **Quality** — goods supplied by HP must be of acceptable quality. The test for acceptable quality is whether a reasonable consumer, fully aware of the state and condition of the goods, would find them:
  - safe, durable, and free from defects;
  - acceptable in appearance and finish; and
  - fit for all the purposes for which goods of that kind are commonly supplied.

This must take into account the nature and price of the goods, and any statements on packaging or labeling.
2. **Disclosed Purpose** — goods or services supplied by HP that HP represents are reasonably fit for a purpose expressly disclosed by a consumer must be reasonably fit for that purpose.
3. **Description** — goods supplied by HP must match the description provided by HP.
4. **Sample** — goods supplied by HP must match any sample shown to you by HP.
5. **Title** — a consumer who purchases a good from HP must receive clear title to the good.
6. **Due care and skill** — services provided to you by HP must be provided with due care and skill.
7. **Express warranties** — HP will be legally required to comply with the express warranty that is set out in its terms and conditions.
8. **Reasonable time** — repair services provided by HP must be provided within a reasonable time.

If you think that you are entitled to any of the above remedies or any remedy under the HP Worldwide Limited Warranty and Technical Support Document, please contact HP:

HP PPS Australia Pty Ltd

Rhodes Corporate Park, Building F, Level 5

1 Homebush Bay Drive

Rhodes, NSW 2138

Australia

To initiate a support request, please use the numbers below or visit [www.hp.com.au](http://www.hp.com.au) and select the "Customer Service" option for the most current list of phone support numbers.

Product	Phone
Support for all HP Products except those listed separately below	13 10 47 If dialing internationally: +61 2 8278-1039
DeskJet, Office Jet, PSC, All-in-One, Photosmart & Personal LaserJet Series 1000, P1000, M1000 and Colour LaserJet CP1000 Series and model CM1415	1300 721 147 If dialing internationally: +61 2 8934 4380

For further information on consumer rights, visit [www.consumerlaw.gov.au](http://www.consumerlaw.gov.au) and [www.accc.gov.au/consumerquarantees](http://www.accc.gov.au/consumerquarantees).

## Neuseeland

In New Zealand, the hardware and software come with guarantees that cannot be excluded under the New Zealand consumer law. In New Zealand, Consumer Transaction means a transaction involving a person who is purchasing goods for personal, domestic, or household use or consumption and not for the purpose of a business. New Zealand consumers who are purchasing goods for personal, domestic or household use or consumption and not for the purpose of a business ("New Zealand Consumers") are entitled to repair, replacement or refund for a failure and compensation for other reasonably foreseeable loss or damage. A New Zealand Consumer (as defined above) may recover the costs of returning the product to the place of purchase if there is a breach of the New Zealand consumer law; furthermore, if it will be of significant cost to the New Zealand Consumer to return the goods to HP then HP will collect such goods at its own cost.

**Tabelle B-2 Support phone numbers**

Product	Phone
Support for all HP Products except those listed separately below	0800 449 553 If dialing internationally: +61 2 8031-8317
DeskJet, Office Jet, PSC, All-in-One, Photosmart & Personal LaserJet Series 1000, P1000, M1000 and Colour LaserJet CP1000 Series and model CM1415	0800 441 147 If dialing internationally: +61 2 8934 4380

## GB, Irland und Malta

The HP Limited Warranty is a commercial guarantee voluntarily provided by HP. The name and address of the HP entity responsible for the performance of the HP Limited Warranty in your country/region is as follows:

**UK:** HP Inc UK Limited, Cain Road, Amen Corner, Bracknell, Berkshire, RG12 1HN

**Ireland:** Hewlett-Packard Ireland Limited, Liffey Park Technology Campus, Barnhall Road, Leixlip, Co.Kildare

**Malta:** Hewlett-Packard Europe B.V., Amsterdam, Meyrin Branch, Route du Nant-d'Avril 150, 1217 Meyrin, Switzerland

**United Kingdom:** The HP Limited Warranty benefits apply in addition to any legal rights to a guarantee from seller of nonconformity of goods with the contract of sale. These rights expire six years from delivery of goods for products purchased in England or Wales and five years from delivery of goods for products purchased in Scotland. However various factors may impact your eligibility to receive these rights. For further information, please consult the following link: Consumer Legal Guarantee ([www.hp.com/go/eu-legal](http://www.hp.com/go/eu-legal)) or you may visit the European Consumer Centers website ([http://ec.europa.eu/consumers/solving\\_consumer\\_disputes/non-judicial\\_redress/ecc-net/index\\_en.htm](http://ec.europa.eu/consumers/solving_consumer_disputes/non-judicial_redress/ecc-net/index_en.htm)). Consumers have the right to choose whether to claim service under the HP Limited Warranty or against the seller under the legal guarantee.

**Ireland:** The HP Limited Warranty benefits apply in addition to any statutory rights from seller in relation to nonconformity of goods with the contract of sale. However various factors may impact your eligibility to receive these rights. Consumer statutory rights are not limited or affected in any manner by HP Care Pack. For further information, please consult the following link: Consumer Legal Guarantee ([www.hp.com/go/eu-legal](http://www.hp.com/go/eu-legal)) or you may visit the European Consumer Centers website ([http://ec.europa.eu/consumers/solving\\_consumer\\_disputes/non-judicial\\_redress/ecc-net/index\\_en.htm](http://ec.europa.eu/consumers/solving_consumer_disputes/non-judicial_redress/ecc-net/index_en.htm)). Consumers have the right to choose whether to claim service under the HP Limited Warranty or against the seller under the legal guarantee.

**Malta:** The HP Limited Warranty benefits apply in addition to any legal rights to a two-year guarantee from seller of nonconformity of goods with the contract of sale; however various factors may impact your



eligibility to receive these rights. Consumer statutory rights are not limited or affected in any manner by the HP Limited Warranty. For further information, please consult the following link: Consumer Legal Guarantee ([www.hp.com/go/eu-legal](http://www.hp.com/go/eu-legal)) or you may visit the European Consumer Centers website ([http://ec.europa.eu/consumers/solving\\_consumer\\_disputes/non-judicial\\_redress/ecc-net/index\\_en.htm](http://ec.europa.eu/consumers/solving_consumer_disputes/non-judicial_redress/ecc-net/index_en.htm)). Consumers have the right to choose whether to claim service under the HP Limited Warranty or against the seller under two-year legal guarantee.

## Österreich, Belgien, Deutschland und Luxemburg

Die beschränkte HP Herstellergarantie ist eine von HP auf freiwilliger Basis angebotene kommerzielle Garantie. Der Name und die Adresse der HP Gesellschaft, die in Ihrem Land für die Gewährung der beschränkten HP Herstellergarantie verantwortlich ist, sind wie folgt:

**Deutschland:** HP Deutschland GmbH, Schickardstr. 32, D-71034 Böblingen

**Österreich:** HP Austria GmbH., Technologiestrasse 5, A-1120 Wien

**Luxemburg:** Hewlett-Packard Luxembourg S.C.A., 75, Parc d'Activités Capellen, Rue Pafebruc, L-8308 Capellen

**Belgien:** HP Belgium BVBA, Hermeslaan 1A, B-1831 Diegem

Die Rechte aus der beschränkten HP Herstellergarantie gelten zusätzlich zu den gesetzlichen Ansprüchen wegen Sachmängeln aus einer zweijährigen Gewährleistung ab dem Lieferdatum. Ob Sie Anspruch auf diese Rechte haben, hängt von zahlreichen Faktoren ab. Die Rechte des Kunden sind in keiner Weise durch die beschränkte HP Herstellergarantie eingeschränkt bzw. betroffen. Weitere Hinweise finden Sie auf der folgenden Website: Gewährleistungsansprüche für Verbraucher ([www.hp.com/go/eu-legal](http://www.hp.com/go/eu-legal)) oder Sie können die Website des Europäischen Verbraucherzentrums ([http://ec.europa.eu/consumers/solving\\_consumer\\_disputes/non-judicial\\_redress/ecc-net/index\\_en.htm](http://ec.europa.eu/consumers/solving_consumer_disputes/non-judicial_redress/ecc-net/index_en.htm)) besuchen. Verbraucher haben das Recht zu wählen, ob sie eine Leistung von HP gemäß der beschränkten HP Herstellergarantie in Anspruch nehmen oder ob sie sich gemäß der gesetzlichen zweijährigen Haftung für Sachmängel (Gewährleistung) sich an den jeweiligen Verkäufer wenden.

## Belgien, Frankreich und Luxemburg

La garantie limitée HP est une garantie commerciale fournie volontairement par HP. Voici les coordonnées de l'entité HP responsable de l'exécution de la garantie limitée HP dans votre pays:

**France:** HP France SAS, société par actions simplifiée identifiée sous le numéro 448 694 133 RCS Evry, 1 Avenue du Canada, 91947, Les Ulis

**G.D. Luxembourg:** Hewlett-Packard Luxembourg S.C.A., 75, Parc d'Activités Capellen, Rue Pafebruc, L-8308 Capellen

**Belgique:** HP Belgium BVBA, Hermeslaan 1A, B-1831 Diegem

**France:** Les avantages de la garantie limitée HP s'appliquent en complément des droits dont vous disposez au titre des garanties légales applicables dont le bénéfice est soumis à des conditions spécifiques. Vos droits en tant que consommateur au titre de la garantie légale de conformité mentionnée aux articles L. 211-4 à L. 211-13 du Code de la Consommation et de celle relatives aux défauts de la chose vendue, dans les conditions prévues aux articles 1641 à 1648 et 2232 du Code de Commerce ne sont en aucune façon limités ou affectés par la garantie limitée HP. Pour de plus amples informations, veuillez consulter le lien suivant : Garanties légales accordées au consommateur ([www.hp.com/go/eu-legal](http://www.hp.com/go/eu-legal)). Vous pouvez également consulter le site Web des Centres européens des consommateurs ([http://ec.europa.eu/consumers/solving\\_consumer\\_disputes/non-judicial\\_redress/ecc-net/index\\_en.htm](http://ec.europa.eu/consumers/solving_consumer_disputes/non-judicial_redress/ecc-net/index_en.htm)). Les consommateurs ont le droit de choisir d'exercer leurs droits au titre de la garantie limitée HP, ou auprès du vendeur au titre des garanties légales applicables mentionnées ci-dessus.

### POUR RAPPEL:

Garantie Légale de Conformité:

*« Le vendeur est tenu de livrer un bien conforme au contrat et répond des défauts de conformité existant lors de la délivrance.*

*Il répond également des défauts de conformité résultant de l'emballage, des instructions de montage ou de l'installation lorsque celle-ci a été mise à sa charge par le contrat ou a été réalisée sous sa responsabilité ».*

Article L211-5 du Code de la Consommation:

*« Pour être conforme au contrat, le bien doit:*

*1° Être propre à l'usage habituellement attendu d'un bien semblable et, le cas échéant:*

*- correspondre à la description donnée par le vendeur et posséder les qualités que celui-ci a présentées à l'acheteur sous forme d'échantillon ou de modèle;*

*- présenter les qualités qu'un acheteur peut légitimement attendre eu égard aux déclarations publiques faites par le vendeur, par le producteur ou par son représentant, notamment dans la publicité ou l'étiquetage;*

*2° Ou présenter les caractéristiques définies d'un commun accord par les parties ou être propre à tout usage spécial recherché par l'acheteur, porté à la connaissance du vendeur et que ce dernier a accepté ».*

Article L211-12 du Code de la Consommation:

*« L'action résultant du défaut de conformité se prescrit par deux ans à compter de la délivrance du bien ».*

Garantie des vices cachés

Article 1641 du Code Civil : *« Le vendeur est tenu de la garantie à raison des défauts cachés de la chose vendue qui la rendent impropre à l'usage auquel on la destine, ou qui diminuent tellement cet usage que l'acheteur ne l'aurait pas acquise, ou n'en aurait donné qu'un moindre prix, s'il les avait connus. »*

Article 1648 alinéa 1 du Code Civil:

*« L'action résultant des vices rédhibitoires doit être intentée par l'acquéreur dans un délai de deux ans à compter de la découverte du vice. »*

**G.D. Luxembourg et Belgique:** Les avantages de la garantie limitée HP s'appliquent en complément des droits dont vous disposez au titre de la garantie de non-conformité des biens avec le contrat de vente. Cependant, de nombreux facteurs peuvent avoir un impact sur le bénéfice de ces droits. Vos droits en tant que consommateur au titre de ces garanties ne sont en aucune façon limités ou affectés par la garantie limitée HP. Pour de plus amples informations, veuillez consulter le lien suivant: Garanties légales accordées au consommateur ([www.hp.com/go/eu-legal](http://www.hp.com/go/eu-legal)) ou vous pouvez également consulter le site Web des Centres européens des consommateurs ([http://ec.europa.eu/consumers/solving\\_consumer\\_disputes/non-judicial\\_redress/ecc-net/index\\_en.htm](http://ec.europa.eu/consumers/solving_consumer_disputes/non-judicial_redress/ecc-net/index_en.htm)). Les consommateurs ont le droit de choisir de réclamer un service sous la garantie limitée HP ou auprès du vendeur au cours d'une garantie légale de deux ans.

## Italien

La Garanzia limitata HP è una garanzia commerciale fornita volontariamente da HP. Di seguito sono indicati nome e indirizzo della società HP responsabile della fornitura dei servizi coperti dalla Garanzia limitata HP nel vostro Paese/regione:

**Italia:** HP Italy S.r.l., Via Carlo Donat Cattin,5 20063 Cernusco S/Naviglio

I vantaggi della Garanzia limitata HP vengono concessi ai consumatori in aggiunta ai diritti derivanti dalla garanzia di due anni fornita dal venditore in caso di non conformità dei beni rispetto al contratto di vendita. Tuttavia, diversi fattori possono avere un impatto sulla possibilità di beneficiare di tali diritti. I diritti spettanti ai consumatori in forza della garanzia legale non sono in alcun modo limitati, né modificati dalla Garanzia limitata HP. Per ulteriori informazioni, si prega di consultare il seguente link: Garanzia legale per i clienti

([www.hp.com/go/eu-legal](http://www.hp.com/go/eu-legal)), oppure visitare il sito Web dei Centri europei per i consumatori ([http://ec.europa.eu/consumers/solving\\_consumer\\_disputes/non-judicial\\_redress/ecc-net/index\\_en.htm](http://ec.europa.eu/consumers/solving_consumer_disputes/non-judicial_redress/ecc-net/index_en.htm)). I consumatori hanno il diritto di scegliere se richiedere un servizio usufruendo della Garanzia limitata HP oppure rivolgendosi al venditore per far valere la garanzia legale di due anni.

## Spanien

Su Garantía limitada de HP es una garantía comercial voluntariamente proporcionada por HP. El nombre y dirección de las entidades HP que proporcionan la Garantía limitada de HP (garantía comercial adicional del fabricante) en su país/región es:

**España:** Hewlett-Packard Española S.L. Calle Vicente Aleixandre, 1 Parque Empresarial Madrid - Las Rozas, E-28232 Madrid

Los beneficios de la Garantía limitada de HP son adicionales a la garantía legal de 2 años a la que los consumidores tienen derecho a recibir del vendedor en virtud del contrato de compraventa; sin embargo, varios factores pueden afectar su derecho a recibir los beneficios bajo dicha garantía legal. A este respecto, la Garantía limitada de HP no limita o afecta en modo alguno los derechos legales del consumidor ([www.hp.com/go/eu-legal](http://www.hp.com/go/eu-legal)). Para más información, consulte el siguiente enlace: Garantía legal del consumidor o puede visitar el sitio web de los Centros europeos de los consumidores ([http://ec.europa.eu/consumers/solving\\_consumer\\_disputes/non-judicial\\_redress/ecc-net/index\\_en.htm](http://ec.europa.eu/consumers/solving_consumer_disputes/non-judicial_redress/ecc-net/index_en.htm)). Los clientes tienen derecho a elegir si reclaman un servicio acogiéndose a la Garantía limitada de HP o al vendedor de conformidad con la garantía legal de dos años.

## Dänemark

Den begrænsede HP-garanti er en garanti, der ydes frivilligt af HP. Navn og adresse på det HP-selskab, der er ansvarligt for HP's begrænsede garanti i dit land, er som følger:

**Danmark:** HP Inc Danmark ApS, Engholm Parkvej 8, 3450, Allerød

Den begrænsede HP-garanti gælder i tillæg til eventuelle juridiske rettigheder, for en toårig garanti fra sælgeren af varer, der ikke er i overensstemmelse med salgsaftalen, men forskellige faktorer kan dog påvirke din ret til at opnå disse rettigheder. Forbrugerens lovbestemte rettigheder begrænses eller påvirkes ikke på nogen måde af den begrænsede HP-garanti. Se nedenstående link for at få yderligere oplysninger: Forbrugerens juridiske garanti ([www.hp.com/go/eu-legal](http://www.hp.com/go/eu-legal)) eller du kan besøge De Europæiske Forbrugercentres websted ([http://ec.europa.eu/consumers/solving\\_consumer\\_disputes/non-judicial\\_redress/ecc-net/index\\_en.htm](http://ec.europa.eu/consumers/solving_consumer_disputes/non-judicial_redress/ecc-net/index_en.htm)). Forbrugere har ret til at vælge, om de vil gøre krav på service i henhold til HP's begrænsede garanti eller hos sælger i henhold til en toårig juridisk garanti.

## Norwegen

HPs garanti er en begrenset og kommersiell garanti som HP selv har valgt å tilby. Følgende lokale selskap innestår for garantien:

**Norge:** HP Norge AS, Rolfbuktveien 4b, 1364 Fornebu

HPs garanti kommer i tillegg til det mangelsansvar HP har i henhold til norsk forbrukerkjøpslovgivning, hvor reklamasjonsperioden kan være to eller fem år, avhengig av hvor lenge salgsgjenstanden var ment å vare. Ulike faktorer kan imidlertid ha betydning for om du kvalifiserer til å kreve avhjelp iht slikt mangelsansvar. Forbrukerens lovmessige rettigheter begrenses ikke av HPs garanti. Hvis du vil ha mer informasjon, kan du klikke på følgende kobling: Juridisk garanti for forbruker ([www.hp.com/go/eu-legal](http://www.hp.com/go/eu-legal)) eller du kan besøke nettstedet til de europeiske forbrukersentrene ([http://ec.europa.eu/consumers/solving\\_consumer\\_disputes/non-judicial\\_redress/ecc-net/index\\_en.htm](http://ec.europa.eu/consumers/solving_consumer_disputes/non-judicial_redress/ecc-net/index_en.htm)). Forbrukere har retten til å velge å kreve service under HPs garanti eller iht selgerens lovpålagte mangelsansvar.

## Schweden

HP:s begränsade garanti är en kommersiell garanti som tillhandahålls frivilligt av HP. Namn och adress till det HP-företag som ansvarar för HP:s begränsade garanti i ditt land är som följer:

**Sverige:** HP PPS Sverige AB, SE-169 73 Stockholm

Fördelarna som ingår i HP:s begränsade garanti gäller utöver de lagstadgade rättigheterna till tre års garanti från säljaren angående varans bristande överensstämmelse gentemot köpeavtalet, men olika faktorer kan påverka din rätt att utnyttja dessa rättigheter. Konsumentens lagstadgade rättigheter varken begränsas eller påverkas på något sätt av HP:s begränsade garanti. Mer information får du om du följer denna länk: Lagstadgad garanti för konsumenter ([www.hp.com/go/eu-legal](http://www.hp.com/go/eu-legal)) eller så kan du gå till European Consumer Centers webbplats ([http://ec.europa.eu/consumers/solving\\_consumer\\_disputes/non-judicial\\_redress/ecc-net/index\\_en.htm](http://ec.europa.eu/consumers/solving_consumer_disputes/non-judicial_redress/ecc-net/index_en.htm)). Konsumenter har rätt att välja om de vill ställa krav enligt HP:s begränsade garanti eller på säljaren enligt den lagstadgade treåriga garantin.

## Portugal

A Garantia Limitada HP é uma garantia comercial fornecida voluntariamente pela HP. O nome e a morada da entidade HP responsável pela prestação da Garantia Limitada HP no seu país são os seguintes:

**Portugal:** HPCP – Computing and Printing Portugal, Unipessoal, Lda., Edifício D. Sancho I, Quinta da Fonte, Porto Salvo, Lisboa, Oeiras, 2740 244

As vantagens da Garantia Limitada HP aplicam-se cumulativamente com quaisquer direitos decorrentes da legislação aplicável à garantia de dois anos do vendedor, relativa a defeitos do produto e constante do contrato de venda. Existem, contudo, vários fatores que poderão afetar a sua elegibilidade para beneficiar de tais direitos. Os direitos legalmente atribuídos aos consumidores não são limitados ou afetados de forma alguma pela Garantia Limitada HP. Para mais informações, consulte a ligação seguinte: Garantia legal do consumidor ([www.hp.com/go/eu-legal](http://www.hp.com/go/eu-legal)) ou visite o Web site da Rede dos Centros Europeus do Consumidor ([http://ec.europa.eu/consumers/solving\\_consumer\\_disputes/non-judicial\\_redress/ecc-net/index\\_en.htm](http://ec.europa.eu/consumers/solving_consumer_disputes/non-judicial_redress/ecc-net/index_en.htm)). Os consumidores têm o direito de escolher se pretendem reclamar assistência ao abrigo da Garantia Limitada HP ou contra o vendedor ao abrigo de uma garantia jurídica de dois anos.

## Griechenland und Zypern

Η Περιορισμένη εγγύηση HP είναι μια εμπορική εγγύηση η οποία παρέχεται εθελοντικά από την HP. Η επωνυμία και η διεύθυνση του νομικού προσώπου HP που παρέχει την Περιορισμένη εγγύηση HP στη χώρα σας είναι η εξής:

**Ελλάδα /Κύπρος:** HP Printing and Personal Systems Hellas EPE, Tzavella 1-3, 15232 Chalandri, Attiki

**Ελλάδα /Κύπρος:** HP Συστήματα Εκτύπωσης και Προσωπικών Υπολογιστών Ελλάς Εταιρεία Περιορισμένης Ευθύνης, Tzavella 1-3, 15232 Chalandri, Attiki

Τα προνόμια της Περιορισμένης εγγύησης HP ισχύουν επιπλέον των νόμιμων δικαιωμάτων για διετή εγγύηση έναντι του Πωλητή για τη μη συμμόρφωση των προϊόντων με τις συνομολογημένες συμβατικά ιδιότητες, ωστόσο η άσκηση των δικαιωμάτων σας αυτών μπορεί να εξαρτάται από διάφορους παράγοντες. Τα νόμιμα δικαιώματα των καταναλωτών δεν περιορίζονται ούτε επηρεάζονται καθ' οιονδήποτε τρόπο από την Περιορισμένη εγγύηση HP. Για περισσότερες πληροφορίες, συμβουλευτείτε την ακόλουθη τοποθεσία web: Νόμιμη εγγύηση καταναλωτή ([www.hp.com/go/eu-legal](http://www.hp.com/go/eu-legal)) ή μπορείτε να επισκεφτείτε την τοποθεσία web των Ευρωπαϊκών Κέντρων Καταναλωτή ([http://ec.europa.eu/consumers/solving\\_consumer\\_disputes/non-judicial\\_redress/ecc-net/index\\_en.htm](http://ec.europa.eu/consumers/solving_consumer_disputes/non-judicial_redress/ecc-net/index_en.htm)). Οι καταναλωτές έχουν το δικαίωμα να επιλέξουν αν θα αξιώσουν την υπηρεσία στα πλαίσια της Περιορισμένης εγγύησης HP ή από τον πωλητή στα πλαίσια της νόμιμης εγγύησης δύο ετών.

## Ungarn

A HP korlátozott jótállás egy olyan kereskedelmi jótállás, amelyet a HP a saját elhatározásából biztosít. Az egyes országokban a HP mint gyártó által vállalt korlátozott jótállást biztosító HP vállalatok neve és címe:

**Magyarország:** HP Inc Magyarország Kft., H-1117 Budapest, Alíz utca 1.

A HP korlátozott jótállásban biztosított jogok azokon a jogokon felül illetik meg Önt, amelyek a termékeknek az adásvételi szerződés szerinti minőségére vonatkozó kétéves, jogszabályban foglalt eladói szavatosságból, továbbá ha az Ön által vásárolt termékre alkalmazandó, a jogszabályban foglalt kötelező eladói jótállásból erednek, azonban számos körülmény hatással lehet arra, hogy ezek a jogok Önt megilletik-e. További információért kérjük, keresse fel a következő webhelyet: Jogi Tájékoztató Fogyasztóknak ([www.hp.com/go/eu-legal](http://www.hp.com/go/eu-legal)) vagy látogassa meg az Európai Fogyasztói Központok webhelyét ([http://ec.europa.eu/consumers/solving\\_consumer\\_disputes/non-judicial\\_redress/ecc-net/index\\_en.htm](http://ec.europa.eu/consumers/solving_consumer_disputes/non-judicial_redress/ecc-net/index_en.htm)). A fogyasztóknak jogában áll, hogy megválasszák, hogy a jótállással kapcsolatos igényüket a HP korlátozott jótállás alapján vagy a kétéves, jogszabályban foglalt eladói szavatosság, illetve, ha alkalmazandó, a jogszabályban foglalt kötelező eladói jótállás alapján érvényesítik.

## Tschechische Republik

Omezená záruka HP je obchodní zárukou dobrovolně poskytovanou společností HP. Názvy a adresy společnosti skupiny HP, které odpovídají za plnění omezené záruky HP ve vaší zemi, jsou následující:

**Česká republika:** HP Inc Czech Republic s. r. o., Za Brumlovkou 5/1559, 140 00 Praha 4

Výhody, poskytované omezenou zárukou HP, se uplatňují jako doplněk k jakýmkoli právním nárokům na dvouletou záruku poskytnutou prodejcem v případě nesouladu zboží s kupní smlouvou. Váš nárok na uznání těchto práv však může záviset na mnohých faktorech. Omezená záruka HP žádným způsobem neomezuje ani neovlivňuje zákonná práva zákazníka. Další informace získáte kliknutím na následující odkaz: Zákonná záruka spotřebitele ([www.hp.com/go/eu-legal](http://www.hp.com/go/eu-legal)) případně můžete navštívit webové stránky Evropského spotřebitelského centra ([http://ec.europa.eu/consumers/solving\\_consumer\\_disputes/non-judicial\\_redress/ecc-net/index\\_en.htm](http://ec.europa.eu/consumers/solving_consumer_disputes/non-judicial_redress/ecc-net/index_en.htm)). Spotřebitelé mají právo se rozhodnout, zda chtějí službu reklamovat v rámci omezené záruky HP nebo v rámci zákonem stanovené dvouleté záruky u prodejce.

## Slowakei

Obmedzená záruka HP je obchodná záruka, ktorú spoločnosť HP poskytuje dobrovoľne. Meno a adresa subjektu HP, ktorý zabezpečuje plnenie vyplývajúce z Obmedzenej záruky HP vo vašej krajine:

**Slovenská republika:** HP Inc Slovakia, s.r.o., Galvaniho 7, 821 04 Bratislava

Výhody Obmedzenej záruky HP sa uplatnia vedľa prípadných zákazníkových zákonných nárokov voči predávajúcemu z väd, ktoré spočívajú v nesúlade vlastností tovaru s jeho popisom podľa predmetnej zmluvy. Možnosť uplatnenia takých prípadných nárokov však môže závisieť od rôznych faktorov. Služby Obmedzenej záruky HP žiadnym spôsobom neobmedzujú ani neovplyvňujú zákonné práva zákazníka, ktorý je spotrebiteľom. Ďalšie informácie nájdete na nasledujúcom prepojení: Zákonná záruka spotrebiteľa ([www.hp.com/go/eu-legal](http://www.hp.com/go/eu-legal)), prípadne môžete navštíviť webovú lokalitu európskych zákazníckych stredísk ([http://ec.europa.eu/consumers/solving\\_consumer\\_disputes/non-judicial\\_redress/ecc-net/index\\_en.htm](http://ec.europa.eu/consumers/solving_consumer_disputes/non-judicial_redress/ecc-net/index_en.htm)). Spotrebiteľia majú právo zvoliť si, či chcú uplatniť servis v rámci Obmedzenej záruky HP alebo počas zákonnej dvojiročnej záručnej lehoty u predajcu.

## Polen

Ograniczona gwarancja HP to komercyjna gwarancja udzielona dobrowolnie przez HP. Nazwa i adres podmiotu HP odpowiedzialnego za realizację Ograniczonej gwarancji HP w Polsce:

**Polska:** HP Inc Polska sp. z o.o., Szturmowa 2a, 02-678 Warszawa, wpisana do rejestru przedsiębiorców prowadzonego przez Sąd Rejonowy dla m.st. Warszawy w Warszawie, XIII Wydział Gospodarczy Krajowego

Rejestru Sądowego, pod numerem KRS 0000546115, NIP 5213690563, REGON 360916326, GIOŚ E0020757WZBW, kapitał zakładowy 480.000 PLN.

Świadczenia wynikające z Ograniczonej gwarancji HP stanowią dodatek do praw przysługujących nabywcy w związku z dwuletnią odpowiedzialnością sprzedawcy z tytułu niezgodności towaru z umową (rękojmia). Niemniej, na możliwość korzystania z tych praw mają wpływ różne czynniki. Ograniczona gwarancja HP w żaden sposób nie ogranicza praw konsumenta ani na nie nie wpływa. Więcej informacji można znaleźć pod następującym łączem: Gwarancja prawna konsumenta ([www.hp.com/go/eu-legal](http://www.hp.com/go/eu-legal)), można także odwiedzić stronę internetową Europejskiego Centrum Konsumentckiego ([http://ec.europa.eu/consumers/solving\\_consumer\\_disputes/non-judicial\\_redress/ecc-net/index\\_en.htm](http://ec.europa.eu/consumers/solving_consumer_disputes/non-judicial_redress/ecc-net/index_en.htm)). Konsumenti mają prawo wyboru co do możliwości skorzystania albo z usług gwarancyjnych przysługujących w ramach Ograniczonej gwarancji HP albo z uprawnień wynikających z dwuletniej rękojmi w stosunku do sprzedawcy.

## Bulgarien

Ograniczenata гаранция на HP представлява търговска гаранция, доброволно предоставяна от HP. Името и адресът на дружеството на HP за вашата страна, отговорно за предоставянето на гаранционната поддръжка в рамките на Ограничената гаранция на HP, са както следва:

HP Inc Bulgaria EOOD (Ейч Пи Инк България EOOD), гр. София 1766, район р-н Младост, бул. Околовръстен Път No 258, Бизнес Център Камбаните

Предимствата на Ограничената гаранция на HP се прилагат в допълнение към всички законови права за двугодишна гаранция от продавача при несъответствие на стоката с договора за продажба. Въпреки това, различни фактори могат да окажат влияние върху условията за получаване на тези права. Законовите права на потребителите не са ограничени или засегнати по никакъв начин от Ограничената гаранция на HP. За допълнителна информация, моля вижте Правната гаранция на потребителя ([www.hp.com/go/eu-legal](http://www.hp.com/go/eu-legal)) или посетете уебсайта на Европейския потребителски център ([http://ec.europa.eu/consumers/solving\\_consumer\\_disputes/non-judicial\\_redress/ecc-net/index\\_en.htm](http://ec.europa.eu/consumers/solving_consumer_disputes/non-judicial_redress/ecc-net/index_en.htm)). Потребителите имат правото да избират дали да претендират за извършване на услуга в рамките на Ограничената гаранция на HP или да потърсят такава от търговеца в рамките на двугодишната правна гаранция.

## Rumänisch

Garanția limitată HP este o garanție comercială furnizată în mod voluntar de către HP. Numele și adresa entității HP răspunzătoare de punerea în aplicare a Garanției limitate HP în țara dumneavoastră sunt următoarele:

**România:** HP Inc Romania SRL, 5 Fabrica de Glucoza Str., Building F, Ground Floor and Floor 8, 2nd District, București

Beneficiile Garanției limitate HP se aplică suplimentar față de orice drepturi privind garanția de doi ani oferită de vânzător pentru neconformitatea bunurilor cu contractul de vânzare; cu toate acestea, diverși factori pot avea impact asupra eligibilității dvs. de a beneficia de aceste drepturi. Drepturile legale ale consumatorului nu sunt limitate sau afectate în vreun fel de Garanția limitată HP. Pentru informații suplimentare consultați următorul link: garanția acordată consumatorului prin lege ([www.hp.com/go/eu-legal](http://www.hp.com/go/eu-legal)) sau puteți accesa site-ul Centrul European al Consumatorilor ([http://ec.europa.eu/consumers/solving\\_consumer\\_disputes/non-judicial\\_redress/ecc-net/index\\_en.htm](http://ec.europa.eu/consumers/solving_consumer_disputes/non-judicial_redress/ecc-net/index_en.htm)). Consumatorii au dreptul să aleagă dacă să pretindă despăgubiri în cadrul Garanției limitate HP sau de la vânzător, în cadrul garanției legale de doi ani.

## Belgien und Niederlande

De Beperkte Garantie van HP is een commerciële garantie vrijwillig verstrekt door HP. De naam en het adres van de HP-entiteit die verantwoordelijk is voor het uitvoeren van de Beperkte Garantie van HP in uw land is als volgt:

**Nederland:** HP Nederland B.V., Startbaan 16, 1187 XR Amstelveen

**België:** HP Belgium BVBA, Hermeslaan 1A, B-1831 Diegem

De voordelen van de Beperkte Garantie van HP vormen een aanvulling op de wettelijke garantie voor consumenten gedurende twee jaren na de levering te verlenen door de verkoper bij een gebrek aan conformiteit van de goederen met de relevante verkoopovereenkomst. Niettemin kunnen diverse factoren een impact hebben op uw eventuele aanspraak op deze wettelijke rechten. De wettelijke rechten van de consument worden op geen enkele wijze beperkt of beïnvloed door de Beperkte Garantie van HP. Raadpleeg voor meer informatie de volgende webpagina: Wettelijke garantie van de consument ([www.hp.com/go/eu-legal](http://www.hp.com/go/eu-legal)) of u kan de website van het Europees Consumenten Centrum bezoeken ([http://ec.europa.eu/consumers/solving\\_consumer\\_disputes/non-judicial\\_redress/ecc-net/index\\_en.htm](http://ec.europa.eu/consumers/solving_consumer_disputes/non-judicial_redress/ecc-net/index_en.htm)). Consumenten hebben het recht om te kiezen tussen enerzijds de Beperkte Garantie van HP of anderzijds het aanspreken van de verkoper in toepassing van de wettelijke garantie.

## Finnland

HP:n rajoitettu takuu on HP:n vapaaehtoisesti antama kaupallinen takuu. HP:n myöntämästä takuusta maassanne vastaavan HP:n edustajan yhteystiedot ovat:

**Suomi:** HP Finland Oy, Piispankalliontie, FIN - 02200 Espoo

HP:n takuun edut ovat voimassa mahdollisten kuluttajansuojalakiin perustuvien oikeuksien lisäksi sen varalta, että tuote ei vastaa myyntisopimusta. Saat lisätietoja seuraavasta linkistä: Kuluttajansuoja ([www.hp.com/go/eu-legal](http://www.hp.com/go/eu-legal)) tai voit käydä Euroopan kuluttajakeskuksen sivustolla ([http://ec.europa.eu/consumers/solving\\_consumer\\_disputes/non-judicial\\_redress/ecc-net/index\\_en.htm](http://ec.europa.eu/consumers/solving_consumer_disputes/non-judicial_redress/ecc-net/index_en.htm)). Kuluttajilla on oikeus vaatia virheen korjausta HP:n takuun ja kuluttajansuojan perusteella HP:lta tai myyjältä.

## Slovenien

Omejena garancija HP je prostovoljna trgovska garancija, ki jo zagotavlja podjetje HP. Ime in naslov poslovne enote HP, ki je odgovorna za omejeno garancijo HP v vaši državi/regiji, sta naslednja:

**Slovenija:** Hewlett-Packard Europe B.V., Amsterdam, Meyrin Branch, Route du Nant-d'Avril 150, 1217 Meyrin, Switzerland

Ugodnosti omejene garancije HP veljajo poleg zakonskih pravic, ki ob sklenitvi kupoprodajne pogodbe izhajajo iz dveletne garancije prodajalca v primeru neskladnosti blaga, vendar lahko na izpolnjevanje pogojev za uveljavitev pravic vplivajo različni dejavniki. Omejena garancija HP nikakor ne omejuje strankinih z zakonom predpisanih pravic in ne vpliva nanje. Za dodatne informacije glejte naslednjo povezavo: Strankino pravno jamstvo ([www.hp.com/go/eu-legal](http://www.hp.com/go/eu-legal)); ali pa obiščite spletno mesto evropskih središč za potrošnike ([http://ec.europa.eu/consumers/solving\\_consumer\\_disputes/non-judicial\\_redress/ecc-net/index\\_en.htm](http://ec.europa.eu/consumers/solving_consumer_disputes/non-judicial_redress/ecc-net/index_en.htm)). Potrošniki imajo pravico izbrati, ali bodo uveljavljali pravice do storitev v skladu z omejeno garancijo HP ali proti prodajalcu v skladu z dvoletno zakonsko garancijo.

## Kroatien

HP ograničeno jamstvo komercijalno je dobrovoljno jamstvo koje pruža HP. Ime i adresa HP subjekta odgovornog za HP ograničeno jamstvo u vašoj državi:

**Hrvatska:** HP Computing and Printing d.o.o. za računalne i srodne aktivnosti, Radnička cesta 41, 10000 Zagreb

Pogodnosti HP ograničenog jamstva vrijede zajedno uz sva zakonska prava na dvogodišnje jamstvo kod bilo kojeg prodavača s obzirom na nepodudaranje robe s ugovorom o kupnji. Međutim, razni faktori mogu utjecati na vašu mogućnost ostvarivanja tih prava. HP ograničeno jamstvo ni na koji način ne utječe niti ne ograničava zakonska prava potrošača. Dodatne informacije potražite na ovoj adresi: Zakonsko jamstvo za potrošače ([www.hp.com/go/eu-legal](http://www.hp.com/go/eu-legal)) ili možete posjetiti web-mjesto Evropskih potrošačkih centara ([http://ec.europa.eu/consumers/solving\\_consumer\\_disputes/non-judicial\\_redress/ecc-net/index\\_en.htm](http://ec.europa.eu/consumers/solving_consumer_disputes/non-judicial_redress/ecc-net/index_en.htm)). Potrošači imaju pravo odabrati žele li ostvariti svoja potraživanja u sklopu HP ograničenog jamstva ili pravnog jamstva prodavača u trajanju ispod dvije godine.



## Lettland

HP ierobežotā garantija ir komercgarantija, kuru brīvprātīgi nodrošina HP. HP uzņēmums, kas sniedz HP ierobežotās garantijas servisa nodrošinājumu jūsu valstī:

**Latvija:** HP Finland Oy, PO Box 515, 02201 Espoo, Finland

HP ierobežotās garantijas priekšrocības tiek piedāvātas papildus jebkurām likumīgajām tiesībām uz pārdevēja un/vai ražotāju nodrošinātu divu gadu garantiju gadījumā, ja preces neatbilst pirkuma līgumam, tomēr šo tiesību saņemšanu var ietekmēt vairāki faktori. HP ierobežotā garantija nekādā veidā neierobežo un neietekmē patērētāju likumīgās tiesības. Lai iegūtu plašāku informāciju, izmantojiet šo saiti: Patērētāju likumīgā garantija ([www.hp.com/go/eu-legal](http://www.hp.com/go/eu-legal)) vai arī Eiropas Patērētāju tiesību aizsardzības centra tīmekļa vietni ([http://ec.europa.eu/consumers/solving\\_consumer\\_disputes/non-judicial\\_redress/ecc-net/index\\_en.htm](http://ec.europa.eu/consumers/solving_consumer_disputes/non-judicial_redress/ecc-net/index_en.htm)). Patērētājiem ir tiesības izvēlēties, vai pieprasīt servisa nodrošinājumu saskaņā ar HP ierobežoto garantiju, vai arī pārdevēja sniegto divu gadu garantiju.

## Litauen

HP ribotoji garantija yra HP savanoriškai teikiama komercinė garantija. Toliau pateikiami HP bendrovių, teikiančių HP garantiją (gamintojo garantiją) jūsų šalyje, pavadinimai ir adresai:

**Lietuva:** HP Finland Oy, PO Box 515, 02201 Espoo, Finland

HP ribotoji garantija papildomai taikoma kartu su bet kokiomis kitomis įstatymais nustatytais teisėmis į pardavėjo suteikiamą dviejų metų laikotarpio garantiją dėl prekių atitikties pardavimo sutarčiai, tačiau tai, ar jums ši teisė bus suteikiama, gali priklausyti nuo įvairių aplinkybių. HP ribotoji garantija niekaip neapriboja ir neįtakoja įstatymais nustatytų vartotojo teisių. Daugiau informacijos rasite paspaudę šią nuorodą: Teisinė vartotojo garantija ([www.hp.com/go/eu-legal](http://www.hp.com/go/eu-legal)) arba apsilankę Europos vartotojų centro internetinėje svetainėje ([http://ec.europa.eu/consumers/solving\\_consumer\\_disputes/non-judicial\\_redress/ecc-net/index\\_en.htm](http://ec.europa.eu/consumers/solving_consumer_disputes/non-judicial_redress/ecc-net/index_en.htm)). Vartotojai turi teisę prašyti atlikti techninį aptarnavimą pagal HP ribotąją garantiją arba pardavėjo teikiamą dviejų metų įstatymais nustatytą garantiją.

## Estland

HP piiratud garantii on HP poolt vabatahtlikult pakutav kaubanduslik garantii. HP piiratud garantii eest vastutab HP üksus aadressil:

**Eesti:** HP Finland Oy, PO Box 515, 02201 Espoo, Finland

HP piiratud garantii rakendub lisaks seaduses ettenähtud müüjapoolsele kaheaastasele garantiile, juhul kui toode ei vasta müügilepingu tingimustele. Siiski võib esineda asjaolusid, mille puhul teie jaoks need õigused ei pruugi kehtida. HP piiratud garantii ei piira ega mõjuta mingil moel tarbija seadusjärgseid õigusi. Lisateavet leiate järgmiselt lingilt: tarbija õiguslik garantii ([www.hp.com/go/eu-legal](http://www.hp.com/go/eu-legal)) või võite külastada Euroopa tarbijakeskuste veebisaiti ([http://ec.europa.eu/consumers/solving\\_consumer\\_disputes/non-judicial\\_redress/ecc-net/index\\_en.htm](http://ec.europa.eu/consumers/solving_consumer_disputes/non-judicial_redress/ecc-net/index_en.htm)). Tarbijal on õigus valida, kas ta soovib kasutada HP piiratud garantiid või seadusega ette nähtud müüjapoolset kaheaastast garantiid.

## Russland

### Срок службы принтера для России

Срок службы данного принтера HP составляет пять лет в нормальных условиях эксплуатации. Срок службы отсчитывается с момента ввода принтера в эксплуатацию. В конце срока службы HP рекомендует посетить веб-сайт нашей службы поддержки по адресу <http://www.hp.com/support> и/или связаться с авторизованным поставщиком услуг HP для получения рекомендаций в отношении дальнейшего безопасного использования принтера.



# Gewährleistung mit Premiumschutz von HP: Eingeschränkte Gewährleistungserklärung für HP LaserJet-Tonerpatrone

HP garantiert, dass dieses Produkt frei von Material- oder Verarbeitungsfehlern ist.

Die Garantie gilt nicht für Produkte, die (a) wiederbefüllt oder auf andere Weise manipuliert wurden, (b) aufgrund nicht zulässiger Verwendung, unsachgemäßer Lagerung oder fehlerhaften Einsatzes (unter Nichtbeachtung der für den jeweiligen Drucker spezifizierten Umgebungsbedingungen) zu Problemen geführt haben oder (c) normale Abnutzungserscheinungen aufweisen.

Um Garantieansprüche geltend zu machen, geben Sie das Produkt an Ihren Händler zurück (fügen Sie eine schriftliche Beschreibung des Problems sowie Musterausdrucke bei) oder wenden Sie sich an den HP Customer Support. Ist ein Produkt nachweisbar defekt, tauscht HP nach eigenem Ermessen dieses Produkt entweder um oder erstattet den Kaufpreis zurück.

VORBEHALTLICH GEGENTEILIGER GESETZLICHER BESTIMMUNGEN IST DIE BESCHRIEBENE GEWÄHRLEISTUNG DIE EINZIG GÜLTIGE GEWÄHRLEISTUNG. INSBESONDERE ÜBERNIMMT HP KEINE GARANTIE FÜR MARKTGÄNGIGKEIT, FÜR ZUFRIEDENSTELLENDEN QUALITÄT UND EIGNUNG FÜR EINEN BESTIMMTEN ZWECK.

IN DEM GESETZLICH ZULÄSSIGEN RAHMEN HAFTEN HP ODER SEINE LIEFERANTEN IN KEINEM FALL FÜR UNMITTELBARE, MITTELBARE, BESONDERE, NEBEN- ODER FOLGESCHÄDEN (EINSCHLIESSLICH ENTGANGENER GEWINNE ODER DATENVERLUSTE) SOWIE ANDERE SCHÄDEN, UNABHÄNGIG DAVON, OB SIE AUF VERTRAGLICHE GRÜNDE, UNERLAUBTE HANDLUNGEN ODER SONSTIGE URSACHEN ZURÜCKZUFÜHREN SIND.

DIE BEDINGUNGEN DIESER GEWÄHRLEISTUNGSEKTLÄRUNG STELLEN, AUSSER IM GESETZLICH ZULÄSSIGEN RAHMEN, EINEN ZUSATZ ZU UND KEINEN AUSSCHLUSS, KEINE BESCHRÄNKUNG ODER ÄNDERUNG DER VERFASSUNGSMÄSSIGEN RECHTE DAR, DIE FÜR DEN VERKAUF VON HP PRODUKTEN AN DIESE KUNDEN BESTEHEN.

## HP Richtlinien für nicht von HP hergestelltes Verbrauchsmaterial

HP empfiehlt, keine Tonerpatronen von Fremdherstellern zu verwenden, egal ob es sich dabei um neue oder um überarbeitete Patronen handelt.



**HINWEIS:** Bei HP Druckern wirkt sich die Verwendung einer nicht von HP hergestellten Tonerpatrone bzw. einer nachgefüllten Tonerpatrone nicht auf die Gewährleistung und auch nicht auf einen HP Supportvertrag mit dem Kunden aus. Beruht der Produktfehler oder -schaden jedoch auf der Verwendung einer nicht von HP stammenden oder nachgefüllten Tonerpatrone, berechnet HP den Standardsatz an Zeit und Material, die für die Behebung dieses Fehlers oder Schadens erforderlich sind.

## HP Website zum Schutz vor Fälschungen

Gehen Sie zu [www.hp.com/go/anticounterfeit](http://www.hp.com/go/anticounterfeit), wenn Sie eine HP Patrone einsetzen und auf dem Bedienfeld gemeldet wird, dass die Patrone nicht von HP stammt. Über diese Website können Sie feststellen, ob es sich um eine Originalpatrone handelt, sowie Hilfe bei der Lösung des Problems erhalten.

Die folgenden Anzeichen können darauf hinweisen, dass es sich bei Ihrer Patrone nicht um ein Originalprodukt von HP handelt:

- Die Verbrauchsmaterial-Statusseite zeigt an, dass ein Verbrauchsmaterial installiert ist, das nicht von HP stammt.
- Im Zusammenhang mit der Tonerpatrone treten eine Reihe von Problemen auf.

- Die Patrone sieht anders als sonst aus (z. B. unterscheidet sich ihre Verpackung von der HP Verpackung).

## In der Tonerpatrone gespeicherte Daten

Die in diesem Gerät verwendeten HP Tonerpatronen verfügen über einen Speicherchip, der den Betrieb des Geräts unterstützt.

Außerdem sammelt dieser Speicherchip im begrenzten Umfang Informationen zur Nutzung des Geräts, die Folgendes umfassen können: das Datum des ersten Einsetzens der Tonerpatrone, das Datum der letzten Verwendung der Tonerpatrone, die Anzahl der mithilfe der Tonerpatrone gedruckten Seiten, die Seitenabdeckung, die verwendeten Druckmodi, aufgetretene Druckfehler und das Gerätemodell. Diese Informationen helfen HP dabei, zukünftige Geräte so zu entwerfen, dass sie den Anforderungen unserer Kunden entsprechen.

Die über den Speicherchip der Tonerpatrone erfassten Daten enthalten keine Informationen, mit denen Kunden oder Benutzer der Tonerpatrone oder das Gerät selbst identifiziert werden könnten.

HP erfasst repräsentative Daten aus den Speicherchips der Tonerpatronen, die an das kostenlose Rücknahme- und Recyclingprogramm von HP zurückgesendet wurden (HP Planet Partners: [www.hp.com/hprecycle](http://www.hp.com/hprecycle)). Diese Speicherchips werden gelesen und untersucht, um zukünftige Produkte von HP optimal gestalten zu können. HP Partner, die beim Recycling dieser Tonerpatronen helfen, haben möglicherweise ebenfalls Zugriff auf die Daten.

Alle Drittunternehmen, die im Besitz der Tonerpatrone sind, haben eventuell auch Zugriff auf die anonymen Daten auf dem Speicherchip.

## Endbenutzerlizenzvereinbarung

LESEN SIE DIESE VEREINBARUNG SORGFÄLTIG DURCH, BEVOR SIE DIESE SOFTWAREAUSSTATTUNG VERWENDEN. Dieser Endbenutzer-Lizenzvertrag („EULA“) ist ein Vertrag zwischen (a) Ihnen (entweder als Einzelperson oder einzelne Entität) und (b) HP Inc. („HP“), durch den Ihre Verwendung des Softwareprodukts, das auf Ihrem HP-Produkt („HP-Produkt“) installiert ist oder von HP für die Verwendung mit dem HP-Gerät zur Verfügung gestellt wird, das keinem separaten Lizenzvertrag zwischen Ihnen und HP oder einem seiner Zulieferer unterliegt. Weitere Software kann eine Endbenutzerlizenzvereinbarung in deren Online-Dokumentation enthalten. Der Begriff „Softwareprodukt“ bedeutet Computersoftware und kann dazugehörige Medien, gedruckte Materialien und eine elektronische oder „Online“-Dokumentation umfassen.

Dem HP Gerät kann eine Ergänzung oder ein Anhang zu dieser Endbenutzerlizenzvereinbarung beigelegt sein.

DIE RECHTE AN DEM SOFTWAREPRODUKT WERDEN NUR UNTER DER BEDINGUNG ANGEBOten, DASS SIE ALLEN BESTIMMUNGEN DIESER ENDBENUTZERLIZENZVEREINBARUNG ZUSTIMMEN. DURCH DIE INSTALLATION, DAS KOPIEREN, HERUNTERLADEN ODER DIE SONSTIGE NUTZUNG DES SOFTWAREPRODUKTS BESTÄTIGEN SIE IHR EINVERSTÄNDNIS MIT DEN BESTIMMUNGEN DIESER ENDBENUTZERLIZENZVEREINBARUNG. WENN SIE NICHT MIT DEN BESTIMMUNGEN DIESER LIZENZVEREINBARUNG EINVERSTANDEN SIND, BESTEHT IHR EINZIGES RECHTSMITTEL DARIN, DASS SIE DAS GESAMTE UNBENUTZTE PRODUKT (HARDWARE UND SOFTWARE) INNERHALB VON 14 TAGEN AN DIE STELLE ZURÜCKGEBEN, BEI DER ES ERWORBEN WURDE, UM EINE RÜCKERSTATTUNG DES KAUFPREISES ZU ERHALTEN.

DIESE LIZENZVEREINBARUNG IST EINE GLOBALE VEREINBARUNG UND IST NICHT SPEZIFISCH FÜR BESTIMMTES LAND, EINEN BESTIMMTEN STAAT ODER EIN BESTIMMTES GEBIET: WENN SIE DIE SOFTWARE ALS VERBRAUCHER IM SINNE DER ENTSPRECHENDEN VERBRAUCHERGESETZE IN IHREM LAND, STAAT ODER GEBIET ERWORBEN HABEN, DANN WIRKT SICH DIESE ENDBENUTZERLIZENZVEREINBARUNG UNGEACHTET LAUFENDER BESIMMUNGETN IN DIESER ENDBENUTZERLIZENZVEREINBARUNG NICHT AUF AUSSCHLIESSBARE GESETZLICHE RECHTE ODER RECHTSANSPRÜCHE, DIE SIE MÖGLICHERWEISE GEMÄSS ENTSPRECHENDER VERBRAUCHERGESETZE BESITZEN, AUS ,UND DIESE ENDBENUTZERLIZENZVEREINBARUNG UNTERLIEGT DIESEN

RECHTEN UND RECHTSANSPRÜCHEN. WEITERE INFORMATIONEN ÜBER IHRE RECHTE ALS VERBRAUCHER FINDEN SIE IN ABSCHNITT 16.

1. **GEWÄHRUNG EINER LIZENZ.** HP gewährt Ihnen die folgenden Rechte, vorausgesetzt Sie erfüllen alle Bedingungen dieser Endbenutzerlizenzvereinbarung:
  - a. **Verwendung.** Sie dürfen das Softwareprodukt auf einem einzelnen Computer („Ihrem Computer“) verwenden. Wenn Ihnen das Softwareprodukt über das Internet bereitgestellt wird und ursprünglich für die Verwendung auf mehreren Computern lizenziert wurde, dürfen Sie das Softwareprodukt nur auf diesen Computern installieren und verwenden. Sie dürfen Komponententeile des Softwareprodukts nicht für die Verwendung auf mehreren Computern trennen. Sie sind weder zur Verteilung des Softwareprodukts noch zum Abändern des Softwareprodukts oder deaktivieren einer Lizenzierungs- oder Steuerfunktion des Softwareprodukts berechtigt. Sie dürfen das Softwareprodukt in den temporären Arbeitsspeicher (RAM) Ihres Computers laden, um das Softwareprodukt zu nutzen.
  - b. **Speicherung.** Sie dürfen das Softwareprodukt in den lokalen Speicher oder das Speichergerät des HP Geräts kopieren.
  - c. **Kopieren.** Sie dürfen Archivierungs- und Sicherungskopien des Softwareprodukts erstellen, vorausgesetzt jede Kopie enthält alle originalen Eigentumsinformationen des Softwareprodukts und wird nur für Backupzwecke verwendet.
  - d. **Rechtsvorbehalt.** HP und seine Lieferanten behalten sich alle Rechte vor, die Ihnen nicht ausdrücklich in der vorliegenden Lizenzvereinbarung gewährt werden.
  - e. **Freeware.** Ungeachtet der Bestimmungen in dieser Endbenutzerlizenzvereinbarung wird Ihnen für jene Teile des Softwareprodukts, bei denen es sich um nicht-proprietäre HP Software oder Software handelt, die unter einer öffentlichen Lizenz von Drittanbietern („Freeware“) bereitgestellt wird, gemäß den Bedingungen der Software-Lizenzvereinbarung solcher Freeware eine Lizenz gewährt, sei es in Form einer separaten Vereinbarung, einer „Shrink-wrap-Lizenz“ oder elektronischer Lizenzbestimmungen, die beim Herunterladen akzeptiert wurden. Ihre Verwendung der Freeware unterliegt vollständig den Geschäftsbedingungen einer solchen Lizenz.
  - f. **Wiederherstellungslösung.** Jede Softwarewiederherstellungslösung, die mit oder für Ihr HP Gerät bereitgestellt wird, ob in Form einer festplattenbasierten Lösung, einer externen medienbasierten Wiederherstellungslösung (z. B. Diskette, CD oder DVD) oder einer gleichwertigen, in einer beliebigen anderen Form ausgegebenen Lösung, darf nur für die Wiederherstellung der Festplatte des HP Geräts verwendet werden, mit dem/für das die Wiederherstellungslösung erworben wurde. Die Verwendung jeglicher Microsoft Betriebssystemsoftware, die in einer solchen Wiederherstellungslösung enthalten ist, unterliegt der Microsoft Lizenzvereinbarung.
2. **UPGRADES.** Um ein als Upgrade gekennzeichnetes Softwareprodukt zu verwenden, müssen Sie zunächst über eine Lizenz für das von HP gekennzeichnete Originalsoftwareprodukt verfügen, damit Sie zu dem Upgrade berechtigt sind. Nach dem Upgrade dürfen Sie das Originalsoftwareprodukt nicht mehr verwenden, welches die Grundlage für Ihre Berechtigung auf das Upgrade bildete. Indem Sie das Softwareprodukt verwenden, stimmen Sie außerdem zu, dass HP automatisch auf Ihr HP Gerät zugreift, wenn es mit dem Internet verbunden ist, um die Version oder den Status bestimmter Softwareprodukte zu überprüfen und möglicherweise automatisch Upgrades oder Updates für solche Softwareprodukte auf Ihrem HP Gerät herunterzuladen und zu installieren, um neue Versionen oder Updates bereitzustellen, die für den Erhalt der Funktionalität, der Leistung oder Sicherheit des Softwareprodukts und Ihres HP Geräts erforderlich sind und welche die Bereitstellung von Support oder anderen Ihnen bereitgestellten Diensten erleichtern. In bestimmten Fällen und abhängig von der Art des Upgrades oder Updates erhalten Sie Benachrichtigungen (über Popup-Fenster oder auf andere Weise), mit denen Sie möglicherweise dazu aufgefordert werden, das Upgrade oder Update zu initialisieren.

3. **ZUSÄTZLICHE SOFTWARE.** Diese Endbenutzerlizenzvereinbarung gilt für Updates oder Ergänzungen zu dem von HP bereitgestellten Originalsoftwareprodukt, es sei denn, HP gibt zusammen mit dem Update oder der Ergänzung andere Bestimmungen heraus. Im Fall eines Konflikts zwischen solchen Bedingungen haben die anderen Bedingungen Vorrang.
4. **ÜBERTRAGUNG.**
  - a. **Drittanbieter.** Der ursprüngliche Benutzer des Softwareprodukts darf das Softwareprodukt einmal an einen anderen Endbenutzer übertragen. Eine solche Übertragung muss alle Komponenten umfassen: Medien, gedruckte Materialien, diese Endbenutzerlizenzvereinbarung und, sofern zutreffend, das Authentifizierungszertifikat. Die Übertragung darf keine indirekte Übertragung (z. B. Kommission) sein. Vor der Übertragung muss der Endbenutzer, auf den das Produkt übertragen werden soll, mit allen Bestimmungen in der Endbenutzerlizenzvereinbarung einverstanden sein. Nach Übertragung des Software-Produkts endet Ihre Lizenz automatisch.
  - b. **Einschränkungen.** Sie dürfen das Softwareprodukt nicht vermieten, an andere verleasen oder verleihen oder das Softwareprodukt im Rahmen von kommerziellem Timesharing oder auf Abteilungsebene verwenden. Sie dürfen für das Softwareprodukt keine Unterlizenzen vergeben, es nicht übereignen oder anders übertragen, als in dieser Endbenutzerlizenzvereinbarung ausdrücklich genannt.
5. **EIGENTUMSRECHTE.** Alle geistigen Eigentumsrechte an dem Softwareprodukt und der Benutzerdokumentation sind Eigentum von HP oder seinen Zulieferern und sind gesetzlich geschützt, einschließlich Urheberrecht, Geschäftsgeheimnisse und Markenrecht der Vereinigten Staaten sowie andere geltende Gesetze und internationale Verträge. Sie dürfen weder Produktidentifikation, Copyright-Anmerkungen noch Eigentumseinschränkungen vom Software-Produkt entfernen.
6. **BESCHRÄNKUNG VON REVERSE ENGINEERING.** Sie dürfen an dem Softwareprodukt kein Reverse Engineering ausführen, dieses nicht dekompileieren oder disassemblieren, mit Ausnahme und nur in dem Maße, wie dies ungeachtet dieser Einschränkung entsprechend geltendem Gesetz gegeben oder in dieser Endbenutzerlizenzvereinbarung ausdrücklich vorgesehen ist.
7. **ZEITDAUER.** Diese Endbenutzerlizenzvereinbarung ist wirksam, es sei denn, sie wird beendet oder abgelehnt. Diese Endbenutzerlizenzvereinbarung erlischt auch, wenn Bedingungen eintreten, die an anderer Stelle in dieser Endbenutzerlizenzvereinbarung dargelegt sind oder wenn Sie eine Bestimmung dieser Endbenutzerlizenzvereinbarung nicht einhalten.
8. **HINWEIS ZUR DATENSAMMLUNG.**

#### **EINVERSTÄNDNIS FÜR SAMMELN/NUTZEN VON DATEN.**

- a. Sie stimmen zu, dass HP und seine Tochterunternehmen möglicherweise das Gerät und die einzelnen Benutzerinformationen sammeln, zusammenführen und diese in Bezug auf Support-Dienste auf der Produkt-Software verwenden. HP verpflichtet sich, diese Informationen nicht ohne Ihre Zustimmung zur Vermarktung zu verwenden. Weitere Informationen zu den Datensammlungsmethoden durch HP auf [www.hp.com/go/privacy](http://www.hp.com/go/privacy)

HP verwendet Cookies und andere Webtechnologietools, um anonyme technische Daten bezüglich HP Software und Ihres HP Geräts zu sammeln. Mithilfe dieser Daten werden die Upgrades und zugehöriger Support oder andere Dienste bereitgestellt, die in Abschnitt 2 beschrieben sind. HP erfasst auch persönliche Informationen, einschließlich Ihrer IP-Adresse oder anderer eindeutiger Bezeichnerdaten, die mit Ihrem HP-Gerät und den Daten in Zusammenhang stehen, die Sie bei der Registrierung Ihres HP-Geräts angegeben haben. Ebenso wie das Bereitstellen der Upgrades und des zugehörigen Supports oder anderer Dienste werden diese Daten auch dazu verwendet, Ihnen Marketingmaterial zu senden (in jedem Fall mit Ihrer ausdrücklichen Zustimmung, sofern dies nach geltendem Recht erforderlich ist).

Soweit gesetzlich zulässig stimmen Sie, indem Sie diese Nutzungsbedingungen akzeptieren, der Erfassung und Verwendung anonymer und persönlicher Daten von HP und seiner Tochtergesellschaften gemäß diesem EULA und wie in der nachstehend verknüpften HP Datenschutzerklärung ausführlicher beschrieben zu: [www.hp.com/go/privacy](http://www.hp.com/go/privacy)

- b. Sammlung/Verwendung durch Drittanbieter. Bestimmte in Ihrem HP Gerät enthaltene Softwareprogramme werden Ihnen von Drittanbietern („Drittanbietersoftware“) bereitgestellt und separat lizenziert. Software von Drittanbietern kann auf Ihrem HP Gerät installiert und betriebsbereit sein, auch wenn Sie diese Software nicht aktivieren/kaufen möchten. Drittanbietersoftware kann technische Informationen zu Ihrem System (d. h. IP-Adresse, eindeutiger Gerätebezeichner, installierte Softwareversion usw.) sowie weitere Systemdaten sammeln und übertragen. Diese Informationen werden von dem Drittanbieter verwendet, um technische Systemattribute zu identifizieren und um zu gewährleisten, dass die aktuelle Version der Software auf Ihrem System installiert ist. Wenn Sie nicht möchten, dass die Drittanbietersoftware diese technischen Informationen sammelt oder Ihnen automatisch Versionsupdates sendet, sollten Sie die Software deinstallieren, bevor Sie eine Verbindung zum Internet herstellen.
9. **HAFTUNGSAUSSCHLUSS:** SOFERN GESETZLICH ZULÄSSIG STELLEN HP UND SEINE LIEFERANTEN DIE SOFTWARE "WIE BESEHEN" BEREIT UND OHNE MÄNGELGEWÄHR UND SCHLIESSEN HIERMIT ANDERE GARANTIE, PFLICHTEN UND BEDINGUNGEN AUS, SOWOHL EXPLIZITE, IMPLIZITE ALS AUCH GESETZLICH VORGEGEBENE, EINSCHLIESSLICH, ABER NICHT BESCHRÄNKT AUF, GEWÄHRLEISTUNGEN (i) DES RECHTMÄSSIGEN EIGENTUMS UND DER NICHTVERLETZUNG VON SCHUTZRECHTEN DRITTER; (ii) DER MARKTFÄHIGKEIT; (iii) DER TAUGLICHKEIT FÜR EINEN BESTIMMTEN ZWECK; (iv) DER FUNKTION DES SOFTWAREPRODUKTS MIT NICHT VON HP STAMMENDEN ZUBEHÖRKOMPONENTEN ODER VERBRAUCHSMATERIELIEN; UND (v) DER VIRUSFREIHEIT DES SOFTWAREPRODUKTS. In einigen Staaten/ Rechtssystemen ist der Ausschluss konkludenter Gewährleistungen bzw. sind Beschränkungen der Dauer konkludenter Gewährleistungen untersagt, sodass der oben stehende Haftungsausschluss möglicherweise nicht vollständig auf Sie zutrifft.
10. **HAFTUNGSBESCHRÄNKUNG.** Entsprechend dem geltenden Recht der Volksrepublik China und ungeachtet möglicher Schäden, die Ihnen entstehen können, beschränkt sich die gesamte Haftung von HP und seinen Zulieferern gemäß aller Bestimmungen dieser Endbenutzerlizenzvereinbarung sowie Ihr ausschließlicher Anspruch entsprechend den vorherigen Ausführungen auf den höheren der beiden folgenden Beträge: den Betrag, den Sie für das Softwareprodukt bezahlt haben oder U.S.-\$ 5,00. SOFERN GESETZLICH ZULÄSSIG ÜBERNEHMEN HP ODER SEINE ZULIEFERER UNTER KEINEN UMSTÄNDEN DIE HAFTUNG FÜR IRGENDWELCHE BESONDEREN, ZUFÄLLIGEN ODER INDIREKTEN SCHÄDEN SOWIE FOLGESCHÄDEN (EINSCHLIESSLICH ABER NICHT BESCHRÄNKT AUF SCHÄDEN WIE DEN VERLUST VON GEWINN, VERTRAULICHEN ODER ANDEREN DATEN, GESCHÄFTSUNTERBRECHUNGEN, PERSONENSCHÄDEN ODER VERLETZUNG DER PRIVATSPHÄRE), DIE SICH AUFGRUND ODER IN IRGEND EINEM ZUSAMMENHANG MIT DER VERWENDUNG BZW. DER UNMÖGLICHKEIT DER VERWENDUNG DES SOFTWAREPRODUKTS ODER IN ANDERER WEISE AUF JEDWEDE BESTIMMUNG DIESER ENDBENUTZERLIZENZVEREINBARUNG BEZIEHEN, SELBST WENN HP ODER SEINEN ZULIEFERER DIE MÖGLICHKEIT SOLCHER SCHÄDEN BEKANNT WAR UND SELBST WENN DER ANSPRUCH SEINES EIGENTLICHEN ZWECKS ENTBEHRT. Einige Staaten/Rechtssysteme lassen den Ausschluss oder die Beschränkung von zufälligen Schäden oder Folgeschäden nicht zu; die obige Haftungsbeschränkung bzw. der Haftungsausschluss gelten also möglicherweise nicht für Sie.
11. **KUNDEN U.S.-AMERIKANISCHER BEHÖRDEN.** In Übereinstimmung mit FAR 12.211 und 12.212 werden kommerzielle Computersoftware (Commercial Computer Software), Computer-Softwaredokumentation (Computer Software Documentation) und technische Daten für kommerzielle Artikel (Technical Data for Commercial Items) zu den Standard-Lizenzbedingungen von HP an US-Behörden lizenziert.
12. **EINHALTUNG VON EXPORTGESETZEN.** Sie halten sich an alle Gesetze und Bestimmungen der USA und anderer Länder („Exportgesetze“), um zu gewährleisten, dass das Softwareprodukt nicht (1) exportiert wird, weder direkt noch indirekt, und damit gegen Exportgesetze verstoßen wird, oder (2) für einen Zweck verwendet wird, der durch Exportgesetze verboten ist, einschließlich und ohne Beschränkung hinsichtlich der Verbreitung von nuklearen, chemischen oder biologischen Waffen.

13. **GESCHÄFTSFÄHIGKEIT UND BEFUGNIS.** Sie versichern, dass Sie in Ihrem Land volljährig sind und, falls zutreffend, von Ihrem Arbeitgeber ordnungsgemäß befugt sind, diesen Vertrag einzugehen.
14. **GELTENDES RECHT.** Dieser EULA unterliegt den Gesetzen des Landes, in dem die Ausstattung erworben wurde.
15. **GESAMTE ÜBEREINKUNFT.** Dieser EULA (einschließlich aller dem HP Gerät beigefügten Ergänzungen und Anhänge zu diesem EULA) stellt in Bezug auf das Softwareprodukt die gesamte Übereinkunft zwischen Ihnen und HP dar und tritt an die Stelle aller früheren oder gleichzeitigen mündlichen oder schriftlichen Mitteilungen, Angebote und Erklärungen im Hinblick auf das Softwareprodukt oder jeden anderen Gegenstand, der unter diesen EULA fällt. Soweit die Bedingungen von HP Richtlinien oder Programmen für Support-Services in Widerspruch zu den Bedingungen dieses EULA stehen, haben die Bedingungen dieses EULA Vorrang.
16. **VERBRAUCHERRECHTE.** Verbraucher in einigen Ländern, Staaten oder Gebieten profitieren möglicherweise von bestimmten gesetzlichen Rechten und Rechtsansprüchen gemäß Verbrauchergesetze, aufgrund deren eine Haftung von HP nicht gesetzlich ausgeschlossen oder beschränkt werden kann. Wenn Sie die Software als Verbraucher im Sinne der entsprechenden Verbrauchergesetze in Ihrem Land, Staat oder Gebiet erworben haben, müssen die Vorschriften dieser Endbenutzerlizenzvereinbarung (einschließlich Garantiausschluss, Haftungsbeschränkung und Haftungsausschluss) unter Beachtung des geltenden Rechts gelesen werden und gelten nur im Umfang des maximalen, anwendbarem Rechts.

**Australische Verbraucher:** Wenn Sie die Software als Verbraucher im Sinne des australischen Verbrauchergesetzes (Australian Consumer Law) gemäß Australian Competition and Consumer Act 2010 (Cth) erworben haben, dann gilt trotz anderer Bestimmung in dieser Endbenutzerlizenzvereinbarung:

- a. die Software wird mit einer Garantie verkauft, die nicht durch das australische Verbrauchergesetz (Australian Consumer Law) ausgeschlossen werden können, einschließlich, dass Waren in annehmbarer Qualität bereitgestellt und Dienste mit Sorgfalt und Qualifikation ausgeführt werden. bei schwerwiegenden Fehlern haben Sie ein Anrecht auf Ersatz oder Erstattung sowie auf Schadenersatz für andere absehbare Verluste oder Schäden. Sie haben ebenfalls ein Anrecht auf Reparatur oder Ersatz der Software, wenn die Qualität nicht akzeptabel ist und der Fehler nicht schwerwiegend ist.
- b. Keine Bestimmung dieser EULA führt zum Ausschluss, zur Einschränkung oder zur Änderung von Rechten oder Rechtsmitteln bzw. von Garantie-, Gewährleistungs- oder anderen Bedingungen, die sich stillschweigend oder ausdrücklich aus der Anwendung des Australian Consumer Law ergeben und die gesetzlich weder ausgeschlossen noch begrenzt werden können; und
- c. die Ihnen in dieser Endbenutzerlizenzvereinbarung gewährten vertraglichen Garantien stehen Ihnen zusätzlich zu den Ihnen gemäß australischem Verbrauchergesetz (Australian Consumer Law) zustehenden Rechte und Rechtsansprüche zur Verfügung. Ihre Rechte gemäß australischem Verbrauchergesetz (Australian Consumer Law) gelten nur so weit, wie sie nicht durch vertragliche Garantien beschränkt werden.

Die Software kann möglicherweise vom Benutzer generierte Daten speichern. HP weist Sie hiermit darauf hin, dass Reparaturen der Software durch HP zum Verlust dieser Daten führen kann. Soweit es das Gesetz erlaubt, gelten die Haftungsbeschränkungen und Haftungsausschlüsse von HP aus dieser Endbenutzerlizenzvereinbarung bei solchem Datenverlust.

Wenn Sie glauben, dass Sie ein Anrecht auf die Garantie gemäß diesem Vertrag oder auf einem der oben genannten Rechtsansprüche haben, dann wenden Sie sich bitte an HP:

HP PPS Australia Pty Ltd

Rhodes Corporate Park, Building F, Level 5

1 Homebush Bay Drive

Rhodes, NSW 2138

Australia

Um eine Supportanfrage zu stellen oder einen Garantieanspruch geltend zu machen, dann wenden Sie sich bitte telefonisch an die Rufnummer 13 10 47 (in Australien) oder an +61 2 8278 1039 (bei Anruf aus dem Ausland) oder besuchen Sie [www8.hp.com/au/en/contact-hp/phone-assist.html](http://www8.hp.com/au/en/contact-hp/phone-assist.html), um die aktuelle Liste der Support-Telefonnummern zu erhalten.

Sollten Sie ein Verbraucher im Sinne des australischen Verbrauchergesetzes (Australian Consumer Law) und die Software oder Garantie und Supportdienstleistungen für die Software gekauft haben, die normalerweise nicht zum eigenen oder häuslichen Gebrauch oder zu Haushaltszwecken erworben haben, dann beschränkt HP seine Haftung bei Mängel auf Einhaltung folgender Garantien:

- a. Bereitstellung von Garantie- und Supportdienstleistungen für die Software: Für eine oder mehrere der folgenden Leistungen: Neulieferung der Dienste oder Zahlung der Kosten für die Neulieferung der Dienste
- b. Bereitstellung der Software zu einem oder mehreren der folgenden Zwecke: Ersatz der Software oder Lieferung einer gleichwertigen Software; Reparatur der Software; Übernahme der Kosten für den Austausch der Software oder für den Erwerb von vergleichbarer Software; oder Übernahme der Kosten für die Reparatur der Software; und
- c. andernfalls, sofern es das Gesetz erlaubt.

**Neuseeländische Verbraucher:** Die Software enthält in Neuseeland Garantien, die gemäß Consumer Guarantees Act 1993 nicht ausgeschlossen werden können. In Neuseeland ist ein Verbrauchergeschäft ein Geschäft mit einer Person, die Waren zum eigenen oder häuslichen Gebrauch oder zu Haushaltszwecken kauft und nicht zu Geschäftszwecken. Neuseeländische Verbraucher, die Waren für den eigenen oder häuslichen Gebrauch oder zu Haushaltszwecken und nicht zu Geschäftszwecken („Neuseeländischen Verbraucher“) erwerben, haben bei Mängel ein Anrecht auf Reparatur, Ersatz oder Erstattung und bei anderen absehbaren Verlusten oder Schäden ein Anrecht auf Schadenersatz. Endkunden in Neuseeland (gemäß o. g. Definition) können sich die Kosten für die Rücksendung des Produkts an den Kaufort zurückerstatten lassen, wenn eine Verletzung des neuseeländischen Verbraucherschutzgesetzes vorliegt; wenn es darüber hinaus für den neuseeländischen Endkunden mit erheblichen Kosten verbunden ist, die Waren an HP zurückzusenden, wird HP die Waren auf eigene Kosten abholen. Wenn die Bereitstellung von Produkten oder Dienstleistungen zu Geschäftszwecken erfolgt, stimmen Sie zu, dass der Consumer Guarantees Act 1993 aufgrund der Art und des Werts des Geschäftes nicht gilt; dies ist fair und angemessen.

© Copyright 2021 HP Development Company, L.P.

Die Informationen in diesem Dokument können ohne vorherige Ankündigung geändert werden. Alle anderen in diesem Dokument aufgeführten Produktnamen sind möglicherweise Marken der jeweiligen Eigentümer. Soweit gesetzlich zulässig sind die einzigen Garantien für HP Produkte und -Dienstleistungen in den ausdrücklichen Gewährleistungserklärungen dargelegt, die diese Produkte und Dienstleistungen begleiten. Aus dem vorliegenden Dokument sind keine weiter reichenden Gewährleistungsansprüche abzuleiten. Soweit gesetzlich zulässig haftet HP nicht für technische bzw. redaktionelle Fehler oder fehlende Informationen.

## CSR-Gewährleistung

HP Produkte sind mit zahlreichen CSR-Teilen (Customer Self Repair) ausgestattet, die vom Kunden selbst repariert werden können. Auf diese Weise sinkt der Zeitaufwand für die Reparatur, und der Austausch fehlerhafter Teile wird flexibler gestaltet. Falls HP während der Diagnose feststellt, dass die Reparatur mit Hilfe eines CSR-Teils abgewickelt werden kann, sendet HP Ihnen dieses Teil direkt zu, so dass Sie es umgehend austauschen können. Die CSR-Teile fallen in zwei Kategorien: 1) Teile, bei denen die Reparatur durch den Kunden obligatorisch ist. Wenn Sie HP mit dem Austausch dieser Teile beauftragen, werden Ihnen die Anfahrt und die



Arbeitskosten für die Durchführung dieser Arbeiten in Rechnung gestellt. 2) Teile, bei denen die Reparatur durch den Kunden optional ist. Diese Teile sind gleichfalls für die Reparatur durch den Kunden selbst ausgelegt. Falls Sie allerdings HP mit dem Austausch beauftragen, werden die Teile ggf. ohne weitere Kosten für Sie im Rahmen der Gewährleistung für Ihr Gerät ausgetauscht.

Je nach Verfügbarkeit und geografischem Standort werden die CSR-Teile am nächsten Geschäftstag zugestellt. In bestimmten Ländern/Regionen ist auch die Lieferung am gleichen Geschäftstag bzw. innerhalb von vier Stunden (gegen Aufschlag) möglich. Wenn Sie Hilfe brauchen, rufen Sie den technischen HP Support an. Ein Techniker gibt Ihnen dann weitere Anweisungen per Telefon. In den Begleitunterlagen zu den CSR-Ersatzteilen ist angegeben, ob die fehlerhaften Teile an HP zurückgegeben werden müssen oder nicht. Ist die Rücksendung an HP obligatorisch, sind Sie verpflichtet, das fehlerhafte Teil innerhalb eines bestimmten Zeitraums an HP zurückzusenden, in der Regel innerhalb von fünf (5) Geschäftstagen. Das fehlerhafte Teil muss gemeinsam mit der zugehörigen Dokumentation in der bereitgestellten Versandverpackung zurückgesendet werden. Falls Sie das fehlerhafte Teil nicht zurücksenden, stellt HP Ihnen das Ersatzteil in Rechnung. Bei Reparaturarbeiten durch den Kunden selbst trägt HP die gesamten Versand- und Rücksendekosten, wobei HP das zu beauftragende Kurier-/Speditionsunternehmen benennt.

## Kundendienst

Dieser Abschnitt beschreibt, wo Sie verschiedene Kundendienstleistungen erhalten.

**Tabelle B-3 Kundendienstoptionen und -referenzen**

Supportoptionen	Referenz
Telefonsupport für Ihr Land/Ihre region Halten Sie Produktname, Seriennummer, Kaufdatum und eine Problembeschreibung griffbereit.	Die Telefonnummern für Ihr Land/Ihre Region finden Sie auf dem im Lieferumfang enthaltenen Informationsblatt oder unter <a href="http://www.hp.com/support">www.hp.com/support</a> .
Abrufen von Internet-Support rund um die Uhr und Herunterladen von Software-Dienstprogrammen, Treibern	<a href="http://www.hp.com/support">www.hp.com/support</a>
Anfordern von zusätzlichen HP Service- oder Wartungsverträgen	<a href="http://www.hp.com/go/carepack">www.hp.com/go/carepack</a>
Gerät registrieren	<a href="http://www.register.hp.com">www.register.hp.com</a>



---

# C Programm für eine umweltfreundliche Produktentwicklung

## Umweltschutz

HP bietet hochwertige und umweltverträgliche Produkte an. Dieses Gerät wurde mit mehreren Funktionsmerkmalen ausgestattet, die dazu beitragen, dass unsere Umwelt so wenig wie möglich belastet wird.

## Erzeugung von Ozon

Die Luftemissionen von Ozon für dieses Produkt wurden entsprechend einer allgemein standardisierten Methode\* gemessen und bei Anwendung dieser Emissionsdaten auf ein Nutzungsszenario bei einer zu erwartenden hohen Nutzung im Büro\*\* hat HP festgestellt, dass während des Druckens keine nennenswerte Menge an Ozon generiert wird, die derzeitige Standards und Richtlinien bezüglich der Innenluftqualität überschreitet.

\* Testmethode für die Ermittlung von Emissionen aus Hardcopy-Geräten im Hinblick auf die Vergabe des Umweltzeichens für Bürogeräte mit Druckfunktion; DE-UZ 205 – BAM Januar 2018

\*\* Basierend auf der Ozonkonzentration bei zweistündigem Drucken pro Tag in einem Raum mit 30,6 Kubikmetern mit einer Ventilationsrate von 0,68 Luftwechseln pro Stunde mit HP Druckzubehör

## Stromverbrauch

Im Bereitschafts-, Ruhe- oder Energiesparmodus verringert sich der Stromverbrauch erheblich, sodass Sie ohne Beeinträchtigung der hohen Leistung dieses Produkts natürliche Ressourcen und Geld sparen können. HP Druck- und Bildbearbeitungsgeräte mit dem ENERGY STAR®-Logo erfüllen die Anforderungen des ENERGY STAR-Programms der U.S. Environmental Protection Agency (EPA) für Bildbearbeitungsgeräte. Bildbearbeitungsprodukte, die die Anforderungen des ENERGY STAR Programms erfüllen, sind folgendermaßen gekennzeichnet:



Weitere Modellinformationen zu Bildbearbeitungsprodukten, die die Anforderungen des ENERGY STAR Programms erfüllen, finden Sie unter:

[www.hp.com/go/energystar](http://www.hp.com/go/energystar)

## Tonerverbrauch

Im EconoMode wird weniger Toner verbraucht. Dadurch kann die Lebensdauer der Tonerpatrone verlängert werden. HP empfiehlt, EconoMode nicht die ganze Zeit über zu verwenden. Wenn EconoMode die ganze Zeit

verwendet wird, hält der Toner möglicherweise länger als die mechanischen Teile in der Druckpatrone. Wenn sich die Druckqualität verschlechtert und nicht mehr annehmbar ist, sollten Sie die Druckpatrone ersetzen.

## Papierverbrauch

Mit dem Duplexdruck dieses Geräts (manuell oder automatisch) und dem Drucken mehrerer Seiten auf einer Seite können Sie den Papierverbrauch senken und dadurch einen Beitrag zur Einsparung von Rohstoffen leisten.

## Kunststoffe

Kunststoffteile mit einem Gewicht von mehr als 25 Gramm sind gemäß internationalen Normen gekennzeichnet, um die Identifizierung von Kunststoff zu Recyclingzwecken nach Ablauf der Lebensdauer des Produkts zu vereinfachen.

## HP LaserJet-Druckverbrauchsmaterial

Originales Verbrauchsmaterial von HP wurde umweltbewusst entwickelt. HP vereinfacht das Einsparen von Ressourcen und Papier beim Drucken. Das spätere Recycling ist ebenfalls ganz und kostenlos für Sie.<sup>1</sup>

Alle HP Patronen, die bei HP Planet Partners zurückgegeben werden, durchlaufen einen mehrstufigen Recyclingprozess, bei dem Materialien voneinander getrennt und für die Verwendung als Rohmaterial in neuen Originalpatronen von HP und Alltagsprodukten verarbeitet werden. Patronen, bei denen es sich nicht um Originalpatronen von HP handelt und die über HP Planet Partners zurückgegeben werden, werden auf eine Deponie gebracht. HP füllt niemals Originalpatronen von HP nach oder verkauft diese weiter.

**Um am Rückgabe- und Recyclingprogramm von HP Planet Partners teilzunehmen, gehen Sie auf [www.hp.com/hprecycle](http://www.hp.com/hprecycle). Wählen Sie Ihr Land bzw. Ihre Region aus und informieren Sie sich darüber, wie Sie Ihr HP Druckverbrauchsmaterial zurücksenden können. Informationen und Anweisungen in mehreren Sprachen sind auch jedem HP LaserJet Verbrauchsmaterial beigelegt.**

<sup>1</sup> Das Programm ist nicht überall verfügbar. Weitere Informationen finden Sie auf [www.hp.com/hprecycle](http://www.hp.com/hprecycle).

## Papier

Bei diesem Produkt kann Recyclingpapier und leichtes Papier (EcoFFICIENT™) verwendet werden, wenn dieses die Richtlinien erfüllt, die im *Handbuch zu Druckmedien für Drucker der HP LaserJet Familie* angegeben sind. Dieses Produkt eignet sich für die Verwendung von Recyclingpapier und leichtem Papier (EcoFFICIENT™) gemäß EN12281:2002.

## Materialeinschränkungen

In diesem HP Produkt wurde kein Quecksilber verarbeitet.

## Batterieinformationen

Dieses Produkt enthält möglicherweise eine:

- Polycarbonmonofluorid-Lithium- (Typ BR) oder
- Lithium-Mangandioxid-Batterie (Typ CR)

Batterie, die am Ende der Nutzungsdauer möglicherweise eine besondere Handhabung erfordert.



**HINWEIS:** (Nur für Typ CR) Perchlorat-Material – möglicherweise trifft eine besondere Handhabung zu. Siehe [www.dtsc.ca.gov/hazardouswaste/perchlorate](http://www.dtsc.ca.gov/hazardouswaste/perchlorate).

Tabelle C-1 Batterieinformationen

Gewicht	Einbauort	Vom Benutzer austauschbar
~ 3 g	Auf Hauptplatine	Nein



## 廢電池請回收

Recycling-Information erhalten Sie auf der HP-Website unter [www.hp.com/recycle](http://www.hp.com/recycle), von den örtlichen Behörden oder der Electronic Industries Alliance unter [www.eiae.org](http://www.eiae.org)

## Entsorgung von Altgeräten durch die Benutzer (EU und Indien)



Dieses Symbol bedeutet, dass Sie das Produkt nicht mit Ihrem Hausmüll entsorgen dürfen. Zum Schutz der Gesundheit und der Umwelt entsorgen Sie Altgeräte stattdessen über eine zu diesem Zweck vorgesehene Sammelstelle für die Wiederverwertung elektrischer und elektronischer Geräte. Nähere Informationen erhalten Sie bei Ihrem zuständigen Abfallentsorgungsunternehmen, oder gehen Sie zu: [www.hp.com/recycle](http://www.hp.com/recycle).



## Recycling von Elektronik-Hardware

HP fordert Kunden dazu auf, nicht mehr benötigte Elektronik-Hardware dem Recycling zuzuführen. Weitere Informationen zum Recycling erhalten Sie unter: [www.hp.com/recycle](http://www.hp.com/recycle).

## Brasilien – Informationen zum Hardware-Recycling



**Não descarte o  
produto eletrônico  
em lixo comum**

Este produto eletrônico e seus componentes não devem ser descartados no lixo comum, pois embora estejam em conformidade com padrões mundiais de restrição a substâncias nocivas, podem conter, ainda que em quantidades mínimas, substâncias impactantes ao meio ambiente. Ao final da vida útil deste produto, o usuário deverá entregá-lo à HP. A não observância dessa orientação sujeitará o infrator às sanções previstas em lei.

Após o uso, as pilhas e/ou baterias dos produtos HP deverão ser entregues ao estabelecimento comercial ou rede de assistência técnica autorizada pela HP.

Para maiores informações, inclusive sobre os pontos de recebimento, acesse:

[www.hp.com.br/reciclar](http://www.hp.com.br/reciclar)

## Chemische Substanzen

HP verpflichtet sich, unseren Kunden Informationen über chemische Substanzen mitzuteilen, damit die gesetzlichen Vorschriften wie REACH (EG-Richtlinie Nr. 1907/2006 des europäischen Parlaments und des Europarats) eingehalten werden. Einen Bericht mit chemischen Daten zu diesem Produkt finden Sie unter: [www.hp.com/go/reach](http://www.hp.com/go/reach).

## Produktleistungsdaten pro Verordnung 1275/2008 der Kommission der Europäischen Union und dem Vereinigten Königreich

Informationen zum Energieverbrauch des Produkts, einschließlich des Stromverbrauchs im Netzwerk-Standbymodus, wenn alle Netzwerkanschlüsse verbunden und alle drahtlosen Netzwerkanschlüsse aktiviert sind, sind in Abschnitt P14 „Additional Information“ (Zusätzliche Informationen) der IT ECO Declaration (Umweltdatenblatt) des Produkts unter [www.hp.com/hpinfo/globalcitizenship/environment/productdata/itecodesktop-pc.html](http://www.hp.com/hpinfo/globalcitizenship/environment/productdata/itecodesktop-pc.html) enthalten.

## Ecolabel-Benutzerinformationen der SEPA (China)

中国环境标识认证产品用户说明

噪声大于 63.0 dB(A)的办公设备不宜放置于办公室内, 请在独立的隔离区域使用。

如需长时间使用本产品或打印大量文件, 请确保在通风良好的房间内使用。

如您需要确认本产品处于零能耗状态, 请按下电源关闭按钮, 并将插头从电源插座断开。

您可以使用再生纸, 以减少资源耗费。

## Verordnung zur Implementierung des China Energy Label für Drucker, Faxgeräte und Kopierer

依据“复印机、打印机和传真机能源效率标识实施规则”, 本打印机具有中国能效标签。根据“复印机、打印机和传真机能效限定值及能效等级”(“GB21521”)决定并计算得出该标签上所示的能效等级和TEC(典型能耗)值。

## 1. 能效等级

能效等级分为三个等级, 等级 1 级能效最高。根据产品类型和打印速度标准决定能效限定值。

## 2. 能效信息

### 2.1 LaserJet 打印机和高性能喷墨打印机

- 典型能耗

典型能耗是正常运行 GB21521 测试方法中指定的时间后的耗电量。此数据表示为每周千瓦时 (kWh)。

标签上所示的能效数字按涵盖根据“复印机、打印机和传真机能源效率标识实施规则”选择的登记装置中所有配置的代表性配置测定而得。因此, 本特定产品型号的实际能耗可能与标签上所示的数据不同。

有关规格的详细信息, 请参阅 GB21521 标准的当前版本。

## Erklärung zur Beschränkung der Verwendung gefährlicher Substanzen (Indien)

This product, as well as its related consumables and spares, complies with the reduction in hazardous substances provisions of the "India E-waste Rule 2016." It does not contain lead, mercury, hexavalent chromium, polybrominated biphenyls or polybrominated diphenyl ethers in concentrations exceeding 0.1 weight % and 0.01 weight % for cadmium, except where allowed pursuant to the exemptions set in Schedule 2 of the Rule.

## WEEE (Türkei)

Türkiye Cumhuriyeti: AEEE Yönetmeliğine Uygundur

## Erklärung zur Beschränkung der Verwendung gefährlicher Substanzen (Ukraine)

Обладнання відповідає вимогам Технічного регламенту щодо обмеження використання деяких небезпечних речовин в електричному та електронному обладнанні, затвердженого постановою Кабінету Міністрів України від 3 грудня 2008 № 1057

## Materialsicherheitsdatenblätter (MSDS)

Datenblätter zur Materialsicherheit (MSDS) für Verbrauchsmaterial mit chemischen Substanzen (z. B. Toner) sind über die HP Website unter [www.hp.com/go/msds](http://www.hp.com/go/msds) erhältlich.

## EPEAT

Viele HP Produkte sind so gestaltet, dass sie die EPEAT-Anforderungen erfüllen. Bei EPEAT handelt es sich um eine umfassende Umweltbewertung, mit deren Hilfe umweltfreundlichere Elektrogeräte erkannt werden können. Weitere Informationen zu EPEAT finden Sie unter [www.epeat.net](http://www.epeat.net). Weitere Informationen zu den bei EPEAT registrierten HP Produkten finden Sie unter [www.hp.com/hpinfo/globalcitizenship/environment/pdf/epeat\\_printers.pdf](http://www.hp.com/hpinfo/globalcitizenship/environment/pdf/epeat_printers.pdf).

## Substanzentabelle (Taiwan)

### 限用物質含有情況標示聲明書

Declaration of the Presence Condition of the Restricted Substances Marking

若要存取產品的最新使用指南或手冊，請前往 <http://www.hp.com/support>。選取搜尋您的產品，然後依照畫面上的指示繼續執行。

To access the latest user guides or manuals for your product. Go to

<http://www.support.hp.com>. Select **Find your product**, and then follow the on-screen instructions.

單元 Unit	限用物質及其化學符號 Restricted substances and its chemical symbols					
	鉛Lead (Pb)	汞Mercury (Hg)	鎘 Cadmium (Cd)	六價鉻 Hexavalent chromium (Cr <sup>+6</sup> )	多溴聯苯 Polybrominated biphenyls (PBB)	多溴二苯醚 Polybrominated diphenyl ethers (PBDE)
列印引擎 Print engine	—	○	○	○	○	○
列印機組件 Print assembly	—	○	○	○	○	○
控制面板 Control panel	—	○	○	○	○	○
塑膠外殼 Plastic housing parts	○	○	○	○	○	○
格式化組件 Formatter	—	○	○	○	○	○
<p>備考1. “超出0.1 wt %”及“超出0.01 wt %”係指限用物質之百分比含量超出百分比含量基準值。 Note 1: “Exceeding 0.1 wt %” and “exceeding 0.01 wt %” indicate that the percentage content of the restricted substance exceeds the reference percentage value of presence condition.</p> <p>備考2. “○”係指該項限用物質之百分比含量未超出百分比含量基準值。 Note 2: “○” indicates that the percentage content of the restricted substance does not exceed the percentage of reference value of presence.</p> <p>備考3. “—”係指該項限用物質為排除項目。 Note 3: The “—” indicates that the restricted substance corresponds to the exemption.</p>						

# Substanzentabelle (China)

产品中有害物质或元素的名称及含量

The Table of Hazardous Substances/Elements and their Content

根据中国《电器电子产品有害物质限制使用管理办法》

As required by China's Management Methods for Restricted Use of Hazardous Substances in Electrical and Electronic Products



部件名称 Part Name	有害物质 Hazardous Substances					
	铅 Lead (Pb)	汞 Mercury (Hg)	镉 Cadmium (Cd)	六价铬 Hexavalent Chromium (Cr(VI))	多溴联苯 Polybrominated biphenyls (PBB)	多溴二苯醚 Polybrominated diphenyl ethers (PBDE)
打印引擎	X	○	○	○	○	○
复印机组件	X	○	○	○	○	○
控制面板	X	○	○	○	○	○
塑料外壳	○	○	○	○	○	○
格式化板组件	X	○	○	○	○	○
碳粉盒	X	○	○	○	○	○

CHR-LJ-PK-MFP-02

表格依据SJ/T 11364 的规定编制。

This form has been prepared in compliance with the provisions of SJ/T 11364.

○: 表示该有害物质在该部件所有均质材料中的含量均在GB/T 26572 规定的限量要求以下。

○: Indicates that the content of said hazardous substance in all of the homogenous materials in the component is within the limits required by GB/T 26572.

X: 表示该有害物质至少在该部件的某一均质材料中的含量超出GB/T 26572 规定的限量要求。

X: Indicates that the content of said hazardous substance exceeds the limits required by GB/T 26572 in at least one homogenous material in the component.

此表中所有名称中含“X”的部件均符合中国 RoHS达标管理目录限用物质应用例外清单的豁免。

All parts named in this table with an "X" are in compliance with the China RoHS "List of Exceptions to RoHS Compliance Management Catalog (or China RoHS Exemptions)".

此表中所有名称中含“X”的部件均符合欧盟 RoHS 立法。

All parts named in this table with an "X" are in compliance with the European Union's RoHS Legislation.

注: 环保使用期限的参考标识取决于产品正常工作的温度和湿度等条件

Note: The referenced Environmental Protection Use Period Marking was determined according to normal operating use conditions of the product such as temperature and humidity.

## Weitere Informationen

Informationen zu folgenden Umweltthemen:

- Umweltprofilblatt für dieses und viele ähnliche HP-Produkte
- HP Engagement für den Umweltschutz
- Das Umweltmanagementsystem von HP

- Das Rückgabe- und Recycling-Programm von HP für Produkte am Ende ihrer Lebenszeit
- Materialsicherheitsdatenblätter

Besuchen Sie [www.hp.com/go/environment](http://www.hp.com/go/environment).

Sehen Sie sich auch die Website [www.hp.com/recycle](http://www.hp.com/recycle) an.



# D Zulassungsinformationen

## Gesetzlich vorgeschriebene Angaben

### Modellspezifische Zulassungsnummer

Für Ihr Produkt wurde aus rechtlichen Gründen eine modellspezifische Zulassungsnummer vergeben. Diese modellspezifischen Zulassungsnummern dürfen nicht mit den Produktbezeichnungen oder Produktnummern verwechselt werden.

**Tabelle D-1 Modellspezifische Zulassungsnummer**

Gerätemodellnummer	Modellspezifische Zulassungsnummer
HP LaserJet MFP M141a	SHNGC-1701-00
HP LaserJet MFP M139w, HP LaserJet MFP M140w, HP LaserJet MFP M141w	SHNGC-1701-01

### FCC-Bestimmungen

Dieses Gerät wurde typengeprüft und entspricht den Grenzwerten für Digitalgeräte der Klasse B gemäß Teil 15 der Vorschriften der US-Funk- und Fernmeldebehörde (Federal Communications Commission, FCC). Diese Grenzwerte sind so ausgelegt, dass schädliche elektrische Störungen in Wohngebieten vermieden werden. Von diesem Gerät wird Energie in Form von Funkfrequenzen erzeugt, verwendet und womöglich ausgestrahlt, die, falls das Gerät nicht ordnungsgemäß installiert und verwendet wird, zu Störungen des Funkverkehrs führen kann. Es kann jedoch nicht gänzlich ausgeschlossen werden, dass in bestimmten Konfigurationen Interferenzen auftreten. Wenn das Gerät schwerwiegende Störungen des Radio- und Fernsehempfangs verursacht, was Sie durch Aus- und Einschalten des Geräts feststellen können, versuchen Sie, die Störung durch eine oder mehrere der folgenden Maßnahmen zu beheben:

- Richten Sie die Empfangsantenne anders aus oder verlagern Sie deren Aufstellort.
- Erhöhen Sie den Abstand zwischen dem Gerät und dem Empfangsgerät.
- Schließen Sie das Gerät an eine andere Steckdose an, sodass Drucker und Empfänger an verschiedene Stromkreise angeschlossen sind.
- Gegebenenfalls kann der Fachhändler oder ein erfahrener Radio- und Fernstechniker weitere Ratschläge geben.

 **HINWEIS:** Änderungen am Drucker, die nicht ausdrücklich von HP genehmigt wurden, könnten dazu führen, dass die Berechtigung des Benutzers zum Betrieb dieses Geräts erlischt.

Die Verwendung eines abgeschirmten Schnittstellenkabels ist erforderlich, um die Grenzwerte der Klasse B gemäß Abschnitt 15 der FCC-Bestimmungen einzuhalten.

## Regulierungsmitteilung der Europäischen Union und des Vereinigten Königreichs



Produkte mit der CE-Kennzeichnung erfüllen mindestens eine der folgenden EU-Richtlinien, sofern anwendbar: Niederspannungsrichtlinie 2014/35/EU, EMV-Richtlinie 2014/30/EU, Öko-Design-Richtlinie 2009/125/EC, RED 2014/53/EU, RoHS-Richtlinie 2011/65/EU.

Die Einhaltung dieser Richtlinien wird anhand der geltenden standardisierten Europäischen Normen überprüft. Die vollständige Konformitätserklärung der EU und des Vereinigten Königreichs finden Sie auf der folgenden Website: [www.hp.com/go/certificates](http://www.hp.com/go/certificates) (Suche mit dem Namen des Produktmodells oder der Regulatorischen Modellnummer (RMN), die auf dem regulatorischen Etikett zu finden ist.)

Ansprechpartner für regulatorische Angelegenheiten ist: E-Mail [techregshelp@hp.com](mailto:techregshelp@hp.com)

Ansprechpartner für regulatorische Angelegenheiten ist:

HP Deutschland GmbH, HP HQ-TRE, 71025, Böblingen.

Ansprechpartner für regulatorische Angelegenheiten ist:

HP Inc UK Ltd, Regulatorische Anfragen, Earley West, 300 Thames Valley Park Drive, Reading, RG6 1PT

## Kanada – Industry Canada ICES-003: Konformitätserklärung

CAN ICES-3(B)/NMB-3(B)

## VCCI-Erklärung (Japan)

VCCI 32-1 規定適合の場合

この装置は、クラスB機器です。この装置は、住宅環境で使用することを目的としていますが、この装置がラジオやテレビジョン受信機に近接して使用されると、受信障害を引き起こすことがあります。

取扱説明書に従って正しい取り扱いをして下さい。

**VCCI – B**

## EMC-Erklärung (Korea)

B급 기기  
(가정용 방송통신기자재)

이 기기는 가정용(B급) 전자파적합기기로서 주로 가정에서 사용하는 것을 목적으로 하며, 모든 지역에서 사용할 수 있습니다.

## Anleitung für das Netzkabel

Stellen Sie sicher, dass Ihre Stromquelle für die Betriebsspannung des Geräts geeignet ist. Die Betriebsspannung finden Sie auf dem Geräteetikett. Das Gerät arbeitet mit 110-127 V Wechselspannung oder mit 220-240 V Wechselspannung und 50/60 Hz.

Verbinden Sie das Netzkabel mit dem Gerät und einer geerdeten Steckdose mit Wechselspannung.

- 
- ⚠ **ACHTUNG:** Um Schaden am Gerät zu vermeiden, sollten Sie ausschließlich das Netzkabel verwenden, das im Lieferumfang des Geräts enthalten ist.
- 

## Hinweis zum Netzkabel für Benutzer in Japan

製品には、同梱された電源コードをお使い下さい。

同梱された電源コードは、他の製品では使用出来ません。

## Lasersicherheit

Das Center for Devices and Radiological Health (CDRH) der US-amerikanischen Food and Drug Administration hat Vorschriften für Laserprodukte erlassen, die ab dem 1. August 1976 hergestellt wurden. Diese Vorschriften sind für alle in den USA vertriebenen Produkte verbindlich. Das Gerät wird als Laserprodukt der „Klasse 1“ im Sinne des vom US-amerikanischen DHHS (Department of Health and Human Services) herausgegebenen Radiation Performance Standard in Übereinstimmung mit dem Radiation Control for Health and Safety Act aus dem Jahr 1968 zertifiziert. Da die Strahlung, die im Inneren des Druckers emittiert wird, vollständig innerhalb des Schutzgehäuses und der äußeren Abdeckungen verbleibt, kann der Laserstrahl bei normalem Betrieb zu keinem Zeitpunkt aus dem Gerät austreten.

- 
- ⚠ **VORSICHT!** Das Verstellen von Steuerungselementen, das Nachregeln bestimmter Einstellungen oder die Durchführung von Vorgehensweisen, die nicht in diesem Handbuch „Verwendung“ beschrieben werden, kann dazu führen, dass die entsprechende Person gefährlicher Strahlung ausgesetzt wird.
- 

Anprechpartner für regulatorische Angelegenheiten in Bezug auf die USA und Kanada:

HP Inc.

1501 Page Mill Rd, Palo Alto, CA 94304, USA

E-Mail-Kontakt: [techregshelp@hp.com](mailto:techregshelp@hp.com) oder telefonische Kontaktaufnahme über: +1 (650) 857-1501

## Laserangaben für Finnland

### Luokan 1 laserlaite

HP LaserJet MFP M139w, M140w, M141w, M141a, laserkirjoitin on käyttäjän kannalta turvallinen luokan 1 laserlaite. Normaalisissa käytössä kirjoittimen suojakoteloointi estää lasersäteiden pääsyn laitteen ulkopuolelle. Laitteen turvallisuusluokka on määritetty standardin EN 60825-1 (2014) mukaisesti.

### VAROITUS!

Laitteen käyttäminen muulla kuin käyttöohjeessa mainitulla tavalla saattaa altistaa käyttäjän turvallisuusluokan 1 ylittävälle näkymättömälle lasersäteilylle.

### WARNING!

Om apparaten används på annat sätt än i bruksanvisning specificerats, kan användaren utsättas för osynlig laserstrålning, som överskrider gränsen för laserklass 1.

## HUOLTO

HP LaserJet MFP M139w, M140w, M141w, M141a - kirjoittimen sisällä ei ole käyttäjän huollettavissa olevia kohteita. Laitteen saa avata ja huoltaa ainoastaan sen huoltamiseen koulutettu henkilö. Tällaiseksi huoltotoimenpiteeksi ei katsota väriainekasetin vaihtamista, paperiradan puhdistusta tai muita käyttäjän käsikirjassa lueteltuja, käyttäjän tehtäväksi tarkoitettuja ylläpitotoimia, jotka voidaan suorittaa ilman erikoistyökaluja.

## VARO !

Mikäli kirjoittimen suojakotelo avataan, olet alttiina näkymättömälle lasersäteilylle laitteen ollessa toiminnassa. Älä katso säteeseen.

## WARNING !

Om laserprinterns skyddshölje öppnas då apparaten är i funktion, utsätts användaren för osynlig laserstrålning. Betrakta ej strålen.

Tiedot laitteessa käytettävän laserdiodin säteilyominaisuuksista: Aallonpituus 775-795 nm Teho 5 m W Luokan 3B laser.

## Erklärungen für Skandinavien (Dänemark, Finnland, Norwegen, Schweden)

### Dänemark:

Apparatets stikprop skal tilsættes en stikkontakt med jord, som giver forbindelse til stikproppens jord.

### Finnland:

Laitte on liitettävä suojakoskettimilla varustettuun pistorasiaan.

### Norwegen:

Apparatet må tilkoples jordet stikkontakt.

### Schweden:

Apparaten skall anslutas till jordat uttag.

## GS-Zeichen (Deutschland)

Das Gerät ist nicht für die Benutzung im unmittelbaren Gesichtsfeld am Bildschirmarbeitsplatz vorgesehen. Um störende Reflexionen am Bildschirmarbeitsplatz zu vermeiden, darf dieses Produkt nicht im unmittelbaren Gesichtsfeld platziert werden.

Das Gerät ist kein Bildschirmarbeitsplatz gemäß BildscharbV. Bei ungünstigen Lichtverhältnissen (z. B. direkte Sonneneinstrahlung) kann es zu Reflexionen auf dem Display und damit zu Einschränkungen der Lesbarkeit der dargestellten Zeichen kommen.

Die Bildarstellung dieses Gerätes ist nicht für verlängerte Bildschirmtätigkeiten geeignet.



### **Өндіруші және өндіру мерзімі**

HP Inc. Мекенжайы: 1501 Page Mill Road, Palo Alto, California 94304, U.S.

Өнімнің жасалу мерзімін табу үшін өнімнің қызмет көрсету жапсырмасындағы 10 таңбадан тұратын сериялық нөмірін қараңыз.

4-ші, 5-ші және 6-шы сандар өнімнің жасалған жылы мен аптасын көрсетеді. 4-ші сан жылын көрсетеді, мысалы «3» саны «2013» дегенді білдіреді.

5-ші және 6-шы сандары берілген жылдың қай аптасында жасалғанын көрсетеді, мысалы, «12» саны «12-ші» апта дегенді білдіреді.

### **Жергілікті өкілдіктері:**

**Ресей:** 000 "ЭйчПи Инк",

Ресей Федерациясы, 125171, Мәскеу, Ленинград шоссесі, 16А блок 3,  
Телефон/факс: +7 495 797 35 00 / +7 499 92132 50

**Қазақстан:** "ЭйчПи Глобал Трэйдинг Би.Ви." компаниясының Қазақстандағы филиалы, Қазақстан Республикасы, 050040, Алматы к., Бостандық ауданы, Әл-Фараби даңғылы, 77/7,  
Телефон/факс: +7 727 355 35 52



### **Производитель и дата производства**

HP Inc. Адрес: 1501 Page Mill Road, Palo Alto, California 94304, U.S.

Дата производства зашифрована в 10-значном серийном номере, расположенном на наклейке со служебной информацией изделия.

4-я, 5-я и 6-я цифры обозначают год и неделю производства. 4-я цифра обозначает год, например, «3» обозначает, что изделие произведено в «2013» году.

5-я и 6-я цифры обозначают номер недели в году производства, например, «12» обозначает «12-ю» неделю.

### **Местные представители:**

**Россия:** 000 "ЭйчПи Инк",

Российская Федерация, 125171, г. Москва, Ленинградское шоссе, 16А, стр.3,  
Телефон/факс: +7 495 797 35 00 / +7 499 92132 50

**Казахстан:** Филиал компании "ЭйчПи Глобал Трэйдинг Би.Ви.", Республика Казахстан, 050040, г. Алматы, Бостандыкский район, проспект Аль-Фараби, 77/7, Телефон/факс: + 7 727 355 35 52

# Wireless-Hinweise

## FCC-Konformitätserklärung – USA

### Exposure to radio frequency radiation

- ⚠ **ACHTUNG:** The radiated output power of this device is far below the FCC radio frequency exposure limits. Nevertheless, the device shall be used in such a manner that the potential for human contact during normal operation is minimized.

In order to avoid the possibility of exceeding the FCC radio frequency exposure limits, human proximity to the antenna shall not be less than during normal operation.

This device complies with Part 15 of FCC Rules. Operation is subject to the following two conditions: (1) this device may not cause interference, and (2) this device must accept any interference, including interference that may cause undesired operation of the device.

- ⚠ **ACHTUNG:** Based on Section 15.21 of the FCC rules, changes of modifications to the operation of this product without the express approval by HP may invalidate its authorized use.

## Erklärung für Australien

This device incorporates a radio-transmitting (wireless) device. For protection against radio transmission exposure, it is recommended that this device be operated no less than 20 cm from the head, neck, or body.

## Weißrussland

В соответствии с Постановлением Совета Министров Республики Беларусь от 24 мая 2017 года № 383 (об описании и порядке применения знака соответствия к техническому регламенту Республики Беларусь) продукция, требующая подтверждения соответствия техническому регламенту Республики Беларусь, размещенная на рынке Республики Беларусь, должна быть маркирована знаком соответствия TP BY.



## ANATEL-Erklärung für Brasilien

Este equipamento não tem direito à proteção contra interferência prejudicial e não pode causar interferência em sistemas devidamente autorizados.

Para maiores informações consulte o site da ANATEL – [www.anatel.gov.br](http://www.anatel.gov.br)

## Angaben für Kanada

**For Indoor Use.** This digital apparatus does not exceed the Class B limits for radio noise emissions from digital apparatus as set out in the radio interference regulations of the Canadian Department of Communications. The internal wireless radio complies with RSS 210 of Industry Canada.

**Pour l'usage d'intérieur.** Le présent appareil numérique n'émet pas de bruits radioélectriques dépassant les limites applicables aux appareils numériques de Classe B prescrites dans le règlement sur le brouillage radioélectrique édicté par le Ministère des Communications du Canada. Le composant RF interne est conforme à la norme CNR-210 d'Industrie Canada.

## CMIIT-Erklärung zu kabellosen Geräten (China)

中国无线电发射设备通告

型号核准代码显示在产品本体的铭牌上。

## Strahlenbelastung durch Funkfrequenz (Kanada)

**⚠ VORSICHT!** Exposure to Radio Frequency Radiation The radiated output power of this device is below the Industry Canada radio frequency exposure limits. Nevertheless, the device should be used in such a manner that the potential for human contact is minimized during normal operation.

To avoid the possibility of exceeding the Industry Canada radio frequency exposure limits, human proximity to the antennas should not be less than .

**AVERTISSEMENT!** Exposition aux émissions de fréquences radio. La puissance de sortie émise par ce périphérique est inférieure aux limites fixées par Industrie Canada en matière d'exposition aux fréquences radio. Néanmoins, les précautions d'utilisation du périphérique doivent être respectées afin de limiter tout risque de contact avec une personne.

## Europäischer Zulassungshinweis

Die Telekommunikationsfunktion dieses Produkte kann in folgenden EU- und EFTA-Ländern/Regionen verwendet werden:

Belgien, Bulgarien, Dänemark, Deutschland, Estland, Finnland, Frankreich, Griechenland, Großbritannien, Irland, Island, Italien, Lettland, Liechtenstein, Litauen, Luxemburg, Malta, Niederlande, Norwegen, Österreich, Polen, Portugal, Rumänien, Schweden, Schweiz, Slowakei, Slowenien, Spanien, Tschechien, Ungarn und Zypern.

## Hinweis für die Verwendung in Japan

この機器は技術基準適合証明又は工事設計認証を受けた無線設備を搭載しています。

## Hinweis für die Verwendung in Russland

Существуют определенные ограничения по использованию беспроводных сетей (стандарта 802.11 b/g) с рабочей частотой 2,4 ГГц: Данное оборудование может использоваться внутри помещений с использованием диапазона частот 2400-2483,5 МГц (каналы 1-13). При использовании внутри помещений максимальная эффективная изотропно-излучаемая мощность (ЭИИМ) должна составлять не более 100мВт.

## Hinweis für Mexiko

Aviso para los usuarios de México

"La operación de este equipo está sujeta a las siguientes dos condiciones: (1) es posible que este equipo o dispositivo no cause interferencia perjudicial y (2) este equipo o dispositivo debe aceptar cualquier interferencia, incluyendo la que pueda causar su operación no deseada."

Para saber el modelo de la tarjeta inalámbrica utilizada, revise la etiqueta regulatoria de la impresora.

## Erklärung für Taiwan

取得審驗證明之低功率射頻器材，非經核准，公司、商號或使用者均不得擅自變更頻率、加大功率或變更原設計之特性及功能。低功率射頻器材之使用不得影響飛航安全及干擾合法通信；經發現有干擾現象時，應立即停用，並改善至無干擾時方得繼續使用。前述合法通信，指依電信管理法規定作業之無線電通信。低功率射頻器材須忍受合法通信或工業、科學及醫療用電波輻射性電機設備之干擾。

## Erklärung zu kabellosen Geräten für Thailand

เครื่องวิทยุคมนาคมนี้มีระดับ การแผ่คลื่นแม่เหล็กไฟฟ้าสอดคล้องตามมาตรฐานความปลอดภัย ต่อสุขภาพของมนุษย์จากการใช้เครื่องวิทยุคมนาคมที่คณะกรรมการกิจการโทรคมนาคมแห่งชาติประกาศกำหนด

This radio communication equipment has the electromagnetic field strength in compliance with the Safety Standard for the Use of Radio Communication Equipment on Human Health announced by the National Telecommunications Commission.

## Kennzeichnung von Telecom Vietnam für kabellose Produkte mit ICTQC-Zulassung



## Drucker mit dynamischer Sicherheitsfunktion

Dieser Drucker ist nur für die Verwendung mit Druckpatronen vorgesehen, die über einen neuen oder wiederverwendeten HP-Chip verfügen. Ein wiederverwendeter HP-Chip ermöglicht die Verwendung von wiederverwendeten, wiederaufbereiteten und wiederbefüllten Druckpatronen.

Der Drucker nutzt dynamische Sicherheitsmaßnahmen, um Druckpatronen zu blockieren, die einen nicht von HP stammenden Chip aufweisen. Regelmäßige Firmware-Updates, die über das Internet bereitgestellt werden, erhalten die Wirksamkeit der dynamischen Sicherheitsmaßnahmen aufrecht und blockieren Druckpatronen, die zuvor funktioniert haben.

Updates können die Funktionen des Druckers verbessern, steigern oder erweitern, vor Sicherheitsrisiken schützen und anderen Zwecken dienen. Diese Updates können jedoch auch bewirken, dass Druckpatronen mit einem nicht von HP stammenden Chip nicht im Drucker funktionieren, einschließlich solcher Druckpatronen, die aktuell noch funktionieren. Wenn Sie sich nicht bei bestimmten HP-Programmen wie Instant Ink registriert haben und keine andere Dienste verwenden, die automatische Online-Firmware-Updates erfordern, können die meisten HP-Drucker so konfiguriert werden, dass sie Updates entweder automatisch oder mit einer Benachrichtigung erhalten, die Ihnen ermöglicht, sich für oder gegen das Update zu entscheiden. Weitere Informationen zur dynamischen Sicherheit und zum Konfigurieren von Online-Firmware-Updates finden Sie unter [www.hp.com/learn/ds](http://www.hp.com/learn/ds).



# Index

- A**
  - Abdeckungen, Position 1
  - Abmessungen, Drucker 72
  - Abschaltung nach Inaktivität
    - Einstellung 30
  - Abschaltverzögerung
    - Einstellung 31
  - Altgeräteentsorgung 96, 98
  - Angaben zur Lasersicherheit 104, 106
  - Angaben zur Lasersicherheit für Finnland 104, 106
  - Anzahl Exemplare, ändern 23
  - Anzeigen
    - Netzwerkeinstellungen 5
  - Ausgabefach
    - Position 1
  - Ausweiskarte kopieren 24
- B**
  - Bedienfeld
    - Funktionen 2, 3
    - LED-Muster 40
    - Position 1
    - Tasten 2, 3
  - Begriffe
    - spezifische 79
  - beidseitiger Druck
    - Mac 19, 20
  - Beidseitiger Druck
    - Mac 19, 20
    - Windows 17, 18
  - Beidseitiges Drucken
    - Mac 19, 20
    - Manuell, Windows 17, 18
    - Windows 17, 18
  - Bestellen
    - Verbrauchsmaterialien und Zubehör 34
  - Betriebssysteme (OS)
    - Unterstützt 72
  - Betriebssysteme, unterstützt 72
  - Bildqualität
    - Status der Tonerpatrone überprüfen 55
  - Briefumschlag, einlegen 12
- Browseranforderungen
  - HP Embedded Web Server 26
- C**
  - Checkliste
    - Drahtlose Verbindung 65
- D**
  - Drucker mit dynamischer Sicherheitsfunktion 32, 34, 111
  - Drucker-Wi-fi ändern 22
  - Duplexdruck
    - manuell (Mac) 19, 20
    - manuell (Windows) 17, 18
  - Duplexdruck (doppelseitiger Druck)
    - Windows 17, 18
- E**
  - Einstellungen
    - Werkseitige Standardeinstellungen wiederherstellen 44
  - Embedded Web Server (EWS)
    - Funktionen 26
    - Kenntnisse zuweisen 30
  - EMI-Vorschrift für Taiwan 104
  - EMV-Erklärung für Korea 104
  - Energiespareinstellungen 30
  - Enthaltene Batterien 96, 97
  - Entsorgung am Ende der Nutzungsdauer 96, 97
  - Entsorgung am Gerätelebensende 97
  - Entsorgung, Ende der Nutzungsdauer 96, 97
  - Entsorgung, Gerätelebensende 97
  - Etikett
    - Ausrichtung 13
  - Etikett mit Produkt- und Seriennummer
    - Position 1
  - Etikett mit Seriennummer
    - Position 1
  - Etiketten
    - Drucken auf 13
  - Etiketten, einlegen 13
  - Eurasische Konformität 104, 108
- Explorer, unterstützte Versionen
  - HP Embedded Web Server 26
- F**
  - Fach
    - Stau beseitigen 48
  - Fach, Ausgabe
    - Stau beseitigen 52
  - Fächer
    - Inbegriffen 72
    - Kapazität 72
    - Position 1
  - Fächer, Ausgabe
    - Position 1
  - Fälschungsschutz für Verbrauchsmaterialien 76, 88
  - FCC-Bestimmungen 104
  - Fehlerbehebung bei Problemen mit LED, Blinkmuster 40
  - LED, Fehler 40
  - Papierzufuhrprobleme 46
  - Status der Tonerpatrone überprüfen 55
  - Wireless-Netzwerke 65
- G**
  - Garantie
    - CSR 76, 94
    - Lizenz 76
    - Produkt 76
    - Tonerpatronen 76, 88
  - Gefälschte Verbrauchsmaterialien 76, 88
  - Gewährleistung
    - Lizenz 89
    - Produkt 76
  - Gewicht, Drucker 72
  - Glas, reinigen 64
- H**
  - Hardware-Recycling, Brasilien 96, 99
  - HP Customer Care 76, 95
  - HP Device Toolbox, Verwendung 26
  - HP Embedded Web Server (EWS)
    - Funktionen 26
  - HP EWS, Verwendung 26

HP Scan Software (Windows) 25  
HP Smart installieren, HP Smart 5  
HP Utility 31  
HP Utility für Mac  
  Bonjour 31  
  Funktionen 31  
HP Utility, Mac 31  
HP Website zu Produktpiraterie 76,  
  88

## I

Integrierte Batterie 97  
Internet Explorer, unterstützte  
  Versionen  
  HP Embedded Web Server 26

## J

Japanische Erklärung 104, 105

## K

kopieren  
  Ausweis 24  
  einzelne Kopien 23  
  Für Text oder Bilder  
    optimieren 65  
  mehrere Exemplare 23  
  Papiergröße und -typ  
    auswählen 65  
  Randlos 65  
Kundendienst  
  online 95  
Kundenunterstützung  
  Online 76

## L

Lizenz, Software 76, 89

## M

Macintosh  
  HP Utility 31  
Manuelle Einzelblattzuführung  
  Einlegen von Etiketten 13  
Manueller beidseitiger Druck  
  Mac 19, 20  
  Windows 17, 18  
Materialbeschränkungen 97  
Materialeinschränkungen 96, 97  
Materialsicherheitsdatenblätter  
  (MSDS) 96, 100  
Mehrere Seiten pro Blatt  
  drucken (Mac) 19, 20  
  Drucken (Windows) 17, 18

Mobildrucklösungen 72

## N

Netzanschluss  
  Position 1  
Netzschalter, Position 1  
Netzstrom  
  Verbrauch 73  
Netzwerke  
  Einstellungen anzeigen und  
    drucken 5  
  Unterstützt 72  
Netzwerkport  
  Position 1  
Neuseeland 79  
nicht-HP Zubehör 76, 88

## O

Online-Support 76, 95  
OS (Operating System,  
  Betriebssystem)  
  Unterstützt 72

## P

Papier  
  auswählen 57  
  Einlegen von Papier/Medien 11  
Papier, bestellen 34  
Papiereinzugsprobleme  
  beheben 46  
Papierstaus  
  *Siehe* Staus  
Patronen  
  Garantie 76, 88  
  nicht von HP 76, 88  
  Recycling 96, 97

## Q

quecksilberfreies Gerät 97  
Quecksilberfreies Produkt 96, 97

## R

Recycling 96, 97  
  Elektronik-Hardware 96, 98  
Recycling von Elektronik-  
  Hardware 96, 98  
Reinigung  
  Glas 64  
  Papierpfad 56  
Ruhezustandsverzögerung  
  Aktivieren 30  
  Deaktivieren 30

## S

Scannen  
  Von HP Easy Scan-Software  
    (macOS) 25  
  Von HP Scan Software  
    (Windows) 25  
Scanner  
  Vorlagenglasreinigung 64  
Scannerglas  
  Einlegen von Originalen 15  
Schallemissionsspezifikationen 73  
Schnittstellenanschlüsse  
  Position 1  
Seiten pro Blatt  
  Auswahl (Windows) 17, 18  
  auswählen (Mac) 19, 20  
Seiten pro Minute 72  
Sicherheitsangaben 104, 106  
Software  
  HP Utility 31  
  Softwarerlizenzvereinbarung 76,  
    89  
  Software HP Easy Scan (macOS) 25  
Speicher  
  Inbegriffen 72  
Speicherchip, Tonerpatrone  
  Beschreibung 76, 89  
Spezifikationen  
  Stromversorgung und  
    Schallemissionen 73  
  Systemanforderungen 72  
Spezifische Begriffe  
  Länderspezifisch 79  
Standardeinstellungen  
  wiederherstellen 44  
Status  
  Bedienfeld-LEDs 40  
  HP Utility, Mac 31  
Staus  
  Ausgabefach, freimachen 52  
  Fach, beseitigen 48  
  Positionen 46  
Staus beseitigen  
  Positionen 46  
Störungen in einem drahtlosen  
  Netzwerk 69  
Stromversorgungsspezifikatione  
  n 73  
Support  
  online 95  
Systemanforderungen 72  
  HP Embedded Web Server 26

## T

- Taste „Ein/Aus“, Position 1
- Tasten, Bedienfeld 2, 3
- technischer Support
  - online 95
  - Online 76
- Teilenummern 34
  - Zubehör 34
- Tonerkartuschen
  - Teilenummern 34
- Tonerpatrone
  - Bei niedrigem Füllstand verwenden 45
  - Einst. für unteren Schwellenwert 45
- Tonerpatronen
  - Garantie 76, 88
  - nicht von HP 76, 88
  - Recycling 96, 97
  - Speicherchips 76, 89
  - Siehe* Tonerpatronen

## U

- Umweltschutzprogramm 96
- Unterstützung
  - Online 76
- USB-Anschluss
  - Position 1

## V

- Verbrauchsmaterial
  - gefälscht 76, 88
  - nicht von HP 76, 88
  - Recycling 96, 97
- Voraussetzungen für den Webbrowser
  - HP Embedded Web Server 26

## W

- Website zu Produktpiraterie 76, 88
- Websites
  - Betrugsberichte 76, 88
  - Kundendienst 95
  - Kundenunterstützung 76
  - Materialsicherheitsdatenblätter (MSDS) 96, 100
- Werkseitige Standardeinstellungen
  - wiederherstellen 44
- Wiederherstellen der werkseitigen Standardeinstellungen 44
- Windows
  - Systemanforderungen 72
- Wireless zu USB 10

- Wireless-Netzwerke
  - Fehlerbehebung bei Problemen mit 65
- WLAN aktivieren oder deaktivieren 22

## Z

- Zubehör
  - Bei niedrigem Füllstand verwenden 45
  - Bestellen 34
  - Einst. für unteren Schwellenwert 45
  - Status, mit HP Utility für Mac anzeigen 31
  - Teilenummern 34