



# Korisnički priručnik

## SAŽETAK

Ovaj vodič nudi informacije o komponentama, mrežnoj vezi, upravljanju napajanjem, zaštiti, sigurnosnom kopiranju itd.

## Pravne informacije

© Copyright 2022 HP Development Company, L.P.

Bluetooth je žig u posjedu svoga vlasnika, a tvrtka HP Inc. koristi ga pod licencom. Intel, Celeron, Pentium i Thunderbolt žigovi su tvrtke Intel Corporation ili njenih podružnica u SAD-u i/ili drugim zemljama. Windows je registrirani žig ili žig tvrtke Microsoft Corporation u Sjedinjenim Državama i/ili drugim državama. USB Type-C® i USB-C® registrirani su žigovi organizacije USB Implementers Forum. DisplayPort™ i logotip DisplayPort™ su žigovi u vlasništvu udruženja Video Electronics Standards Association (VESA®) u Sjedinjenim Državama i drugim državama. Miracast® je registrirani žig udruženja Wi-Fi Alliance.

Informacije navedene u ovom dokumentu podložne su promjenama bez najave. Jedina jamstva za HP-ove proizvode i usluge iznesena su u izričitim jamstvenim izjavama koje prate takve proizvode i usluge. Ništa u ovom dokumentu ne smije se tumačiti kao dodatno jamstvo. HP ne snosi odgovornost za tehničke ni uredničke pogreške ili propuste u ovom tekstu.

Prvo izdanje: ožujak 2022.

Šifra dokumenta: N01694-BC1

### Obavijest o proizvodu

Ovaj korisnički priručnik opisuje značajke koje su zajedničke većini modela. Neke značajke možda neće biti dostupne na vašem računalu.

Nisu sve značajke dostupne u svim izdanjima ili verzijama sustava Windows. Da biste mogli iskoristiti sve funkcije sustava Windows na nekim sustavima, možda će vam biti potrebna nadogradnja i/ili zasebno kupljeni hardver, upravljački programi, softver ili ažuriranje BIOS-a. Windows će se automatski ažurirati jer je automatsko ažuriranje uvijek omogućeno. Potrebna je internetska veza velike brzine i račun za Microsoft. Na ažuriranja se mogu primjenjivati naknade davatelja internetskih usluga, a s vremenom će se možda primjenjivati i dodatni zahtjevi. Pogledajte <http://www.windows.com>. **Ako se vaš proizvod isporučuje sa sustavom Windows u S načinu rada:** Sustav Windows u S načinu rada radi isključivo s aplikacijama iz trgovine Microsoft Store unutar sustava Windows. Određene zadane postavke, značajke i aplikacije ne mogu se promijeniti. Neki dodaci i aplikacije koji su kompatibilni sa sustavom Windows možda neće raditi (uključujući neke antivirusne aplikacije, PDF pisače, uslužne upravljačke programe i aplikacije za pristup), a performanse se mogu razlikovati, čak i ako se prebacite izvan S načina rada. Ako se prebacite na sustav Windows, ne možete se prebaciti natrag na S način rada. Saznajte više na stranici [Windows.com/SmodeFAQ](http://Windows.com/SmodeFAQ).

Da biste pristupili najnovijem korisničkom priručniku, posjetite <http://www.hp.com/support> i pratite upute za pronalaženje svojeg proizvoda. Zatim odaberite **Manuals** (Priručnici).

### Uvjeti korištenja softvera

Instaliranjem, kopiranjem, preuzimanjem ili korištenjem bilo kojeg softverskog proizvoda predinstaliranog na ovom računalu korisnik pristaje na odredbe HP-ova licencnog ugovora za krajnjeg korisnika (EULA). Ako ne prihvaćate ove licencne uvjete, kao jedini dostupni pravni lijek možete vratiti čitav nekorišteni proizvod (hardver i softver) u roku od 14 dana da biste ostvarili povrat cijelog iznosa u skladu s prodavačevim pravilima o povratu.

Da biste dobili dodatne informacije ili zatražili povrat cijelog iznosa koji ste platili za računalo, obratite se prodavaču.

## Obavijest o sigurnosnom upozorenju

Da biste smanjili mogućnost ozljeda koje se odnose na vrućinu ili pregrijavanje računala, slijedite prakse opisane u nastavku.

- 
- ⚠ UPOZORENJE!** Da biste smanjili mogućnost ozljede zbog vrućine ili pregrijavanja računala, računalo nemojte postavljati izravno na krilo i nemojte blokirati ventilacijske otvore. Računalo koristite isključivo na tvrdoj, ravnoj podlozi. Nemojte dopustiti da druga kruta površina, kao što je susjedni dodatni pisač ili meka površina, kao što su jastuci, sagovi ili odjeća, blokiraju protok zraka. Nadalje, prilagodnik izmjeničnog napona tijekom rada ne bi smio dolaziti u dodir s kožom ili mekom površinom, kao što su jastuci, sagovi ili odjeća. Računalo i prilagodnik izmjenične struje u skladu su s ograničenjima temperature površine dostupne korisniku određenim primjenjivim sigurnosnim standardima.
-

## Postavka konfiguracije procesora (samo odabrani proizvodi)

Važne informacije o konfiguracijama procesora.

---

 **VAŽNO:** Neka računala konfigurirana su s procesorom serije Intel® Pentium® N35xx/N37xx ili serije Celeron® N28xx/N29xx/N30xx/N31xx i operacijskim sustavom Windows®. **Ako je računalo konfigurirano kao što je opisano, nemojte mijenjati postavku konfiguracije procesora u datoteci msconfig.exe s četiri ili dva procesora na jedan procesor.** Ako to učinite, računalo se neće ponovno pokrenuti. Morat ćete ga vratiti na tvorničke postavke da biste vratili izvorne postavke.

---



---

# Sadržaj

|   |           |
|---|-----------|
| <b>1 Početak rada</b> .....   | <b>1</b>  |
| Pronalaženje informacija.....   | 1         |
| <b>2 Komponente</b> .....   | <b>4</b>  |
| Pronalaženje hardvera.....  | 4         |
| Pronalaženje softvera .....   | 4         |
| Desna strana .....  | 4         |
| Lijeva strana.....  | 5         |
| Zaslon.....   | 6         |
| Način rada s manje plave svjetlosti (samo odabrani proizvodi) .....       | 6         |
| Područje tipkovnice.....  | 8         |
| Dodirna pločica .....   | 8         |
| Postavke dodirne pločice .....  | 8         |
| Prilagodba postavki dodirne pločice .....                                 | 8         |
| Uključivanje dodirne pločice .....  | 8         |
| Komponente dodirne pločice .....  | 9         |
| Žaruljice.....  | 9         |
| Gumb i čitač otiska prsta .....   | 11        |
| Posebne tipke .....   | 12        |
| Tipke za radnju.....  | 13        |
| Tipkovni prečaci (samo odabrani proizvodi) .....                          | 15        |
| Donja strana.....   | 15        |
| Stražnja strana.....  | 16        |
| Naljepnice .....  | 17        |
| Korištenje SIM kartice (samo odabrani proizvodi) .....                    | 18        |
| Utvrdjivanje ispravne veličine SIM kartice za vaše računalo.....          | 18        |
| Umetanje nano SIM kartice .....   | 18        |
| Korištenje uređaja Tile (samo neki proizvodi) .....                       | 19        |
| <b>3 Mrežne veze</b> .....  | <b>20</b> |
| Povezivanje s bežičnom mrežom .....                                       | 20        |
| Korištenje kontrola bežične veze .....                                    | 20        |
| Gumb bežične veze .....   | 20        |
| Kontrole operacijskog sustava .....                                       | 20        |
| Spajanje na WLAN .....  | 21        |
| Korištenje HP-ova modula za širokopojasnu vezu (samo neki proizvodi)..... | 22        |
| Korištenje eSIM kartice (samo odabrani proizvodi) .....                   | 22        |
| Korištenje GPS uređaja (samo neki proizvodi) .....                        | 23        |
| Korištenje Bluetooth bežičnih uređaja (samo neki proizvodi) .....         | 23        |
| Priključivanje Bluetooth uređaja.....                                     | 23        |

|  |           |
|--|-----------|
| Korištenje NFC-a za dijeljenje podataka (samo odabrani proizvodi) .....  | 23        |
| Povezivanje sa žičnom mrežom .....   | 24        |
| Povezivanje s lokalnom žičnom mrežom – LAN (samo određeni proizvodi) .....   | 24        |
| Korištenje značajke HP LAN-Wireless Protection (samo neki proizvodi) .....   | 25        |
| Korištenje značajke HP MAC Address Pass Through (samo odabrani proizvodi) .....  | 26        |
| <b>4 Navigacija po zaslonu .....</b>   | <b>27</b> |
| Upotreba dodirne pločice i gesta dodirnog zaslona .....  | 27        |
| Dodir .....  | 27        |
| Zumiranje pincetnim pokretom s dva prsta .....   | 28        |
| Klizanje s dva prsta (dodirna pločica i precizna dodirna pločica) .....  | 28        |
| Dodir s dva prsta (dodirna pločica i precizna dodirna pločica) .....   | 28        |
| Dodir s tri prsta (dodirna pločica i precizna dodirna pločica) .....   | 28        |
| Dodir s četiri prsta (dodirna pločica i precizna dodirna pločica) .....  | 29        |
| Prelazak s tri prsta (dodirna pločica i precizna dodirna pločica) .....  | 29        |
| Prelazak s četiri prsta (precizna dodirna pločica) .....   | 29        |
| Klizanje jednim prstom (dodirni zaslon) .....  | 30        |
| Korištenje dodatne tipkovnice ili miša .....   | 30        |
| Korištenje zaslonske tipkovnice (samo određeni proizvodi) .....  | 30        |
| <b>5 Značajke za zabavu .....</b>  | <b>31</b> |
| Korištenje kamere (samo odabrani proizvodi) .....  | 31        |
| Upotreba zvuka .....   | 31        |
| Povezivanje zvučnika .....   | 31        |
| Povezivanje slušalica .....  | 31        |
| Povezivanje slušalica s mikrofonom .....   | 32        |
| Upotreba postavki zvuka .....  | 32        |
| Prikaz ili promjena postavki zvuka .....   | 32        |
| Korištenje upravljačke ploče za pregled i upravljanje postavkama zvuka .....   | 32        |
| Korištenje videoznačajki .....   | 33        |
| Povezivanje uređaja Thunderbolt pomoću kabela USB Type-C (samo odabrani proizvodi) .....                               | 33        |
| Povezivanje videouređaja pomoću HDMI kabela (samo određeni proizvodi) .....  | 34        |
| Povezivanje TV-a ili monitora visoke razlučivosti koristeći HDMI .....   | 34        |
| Postavljanje HDMI zvuka .....  | 35        |
| Uključivanje HDMI zvuka .....  | 35        |
| Isključivanje HDMI zvuka .....   | 35        |
| Otkrivanje i povezivanje ožičenih zaslona pomoću MultiStream Transporta .....  | 36        |
| Spajanje zaslona na računala s Intel grafikom (s dodatnim koncentраторom) .....  | 36        |
| Spajanje zaslona na računala s Intel grafikom (s ugrađenim koncentраторom) .....                                       | 36        |
| Otkrivanje bežičnih zaslona kompatibilnih sa standardom Miracast i povezivanje s njima (samo odabrani proizvodi) ..... | 37        |
| Otkrivanje i povezivanje zaslona s Intel WiDi certifikatom (samo odabrani Intel proizvodi) .....                       | 37        |
| Povezivanje sa zaslonima s Intel WiDi certifikatom .....   | 37        |
| Otvaranje Intel WiDi .....   | 37        |
| Korištenje prijenosa podataka .....  | 37        |
| Povezivanje uređaja pomoću USB Type-C priključka (samo odabrani proizvodi) .....                                       | 38        |

|   |           |
|---|-----------|
| <b>6 Upravljanje napajanjem</b> .....   | <b>39</b> |
| Korištenje stanja mirovanja i hibernacije .....   | 39        |
| Pokretanje stanja mirovanja i izlazak iz njega .....  | 39        |
| Pokretanje stanja hibernacije i izlazak iz njega (samo određeni proizvodi) .....                    | 40        |
| Isključivanje računala .....  | 40        |
| Korištenje ikone napajanja .....  | 41        |
| Rad uz baterijsko napajanje.....  | 41        |
| Korištenje HP-ove značajke brzog punjenja (samo neki proizvodi).....                                | 42        |
| Prikaz razine napunjenosti baterije.....  | 42        |
| Pronalaženje informacija o bateriji u programu HP Support Assistant (samo odabrani proizvodi) ..... | 42        |
| Ušteda energije baterije.....   | 42        |
| Prepoznavanje niskih razina napunjenosti baterije .....   | 42        |
| Rješavanje niske razine napunjenosti baterije.....  | 43        |
| Rješavanje niske razine napunjenosti baterije kad je dostupno vanjsko napajanje.....                | 43        |
| Rješavanje niske razine napunjenosti baterije kada nema dostupnog izvora napajanja.....             | 43        |
| Rješavanje niske razine napunjenosti baterije kad računalo ne može izaći iz stanja hibernacije..... | 43        |
| Tvornički zapečaćena baterija .....   | 43        |
| Rad uz vanjsko napajanje .....  | 44        |
| <b>7 Sigurnost</b> .....  | <b>45</b> |
| Zaštita računala .....  | 45        |
| Upotreba lozinki.....   | 46        |
| Postavljanje lozinki u sustavu Windows .....  | 46        |
| Postavljanje lozinki u programu Computer Setup (Postavljanje računala) .....                        | 47        |
| Upravljanje administratorskom lozinkom za BIOS.....   | 47        |
| Zadavanje nove administratorske lozinke za BIOS .....   | 47        |
| Mijenjanje administratorske lozinke za BIOS.....  | 48        |
| Brisanje administratorske lozinke za BIOS.....  | 48        |
| Upisivanje administratorske lozinke za BIOS .....   | 49        |
| Korištenje mogućnosti sigurnosne značajke DriveLock.....  | 49        |
| Odabir značajke Automatic DriveLock (Automatski DriveLock) (samo odabrani proizvodi) .....          | 50        |
| Omogućivanje značajke Automatic DriveLock (Automatski DriveLock) .....                              | 50        |
| Onemogućivanje značajke Automatic DriveLock (Automatski DriveLock) .....                            | 50        |
| Unos lozinke za Automatic DriveLock (Automatski DriveLock) .....                                    | 51        |
| Odabir ručne mogućnosti DriveLock .....   | 51        |
| Postavljanje glavne lozinke za DriveLock.....   | 51        |
| Omogućivanje značajke DriveLock i postavljanje korisničke lozinke za DriveLock .....                | 52        |
| Onemogućivanje značajke DriveLock .....   | 53        |
| Unos lozinke za DriveLock .....   | 53        |
| Promjena lozinke za DriveLock.....  | 54        |
| Windows Hello (samo odabrani proizvodi).....  | 54        |
| Upotreba antivirusnog softvera .....  | 55        |
| Upotreba softverskog vatrozida.....   | 55        |
| Instalacija softverskih ažuriranja .....  | 55        |
| Korištenje programa HP Client Security (Sigurnost HP-ova klijenta) (samo određeni modeli) .....     | 56        |

|  |           |
|--|-----------|
| Korištenje programa HP TechPulse (samo neki proizvodi) .....   | 56        |
| Korištenje dodatnog sigurnosnog kabela (samo odabrani proizvodi) .....                                     | 56        |
| Korištenje čitača otisaka prstiju (samo određeni proizvodi).....   | 56        |
| <b>8 Održavanje .....</b>  | <b>57</b> |
| Poboljšanje performansi .....  | 57        |
| Korištenje opcije Defragmentacija diska .....  | 57        |
| Upotreba čišćenja diska .....  | 57        |
| Korištenje softvera HP 3D DriveGuard (samo na odabranim proizvodima) .....                                 | 57        |
| Prepoznavanje statusa programa HP 3D DriveGuard .....  | 58        |
| Ažuriranje softvera i upravljačkih programa.....   | 58        |
| Čišćenje računala .....  | 58        |
| Omogućavanje programa HP Easy Clean (samo odabrani proizvodi).....   | 58        |
| Uklanjanje prašine i nečistoće s računala.....   | 59        |
| Čišćenje računala pomoću dezinficijensa .....  | 59        |
| Čišćenje drvenog furnira (samo odabrani proizvodi) .....   | 60        |
| Putovanje ili transport računala .....   | 61        |
| <b>9 Stvaranje sigurnosnih kopija, vraćanje i oporavak.....</b>  | <b>62</b> |
| Stvaranje sigurnosnih kopija podataka i izrada medija za oporavak .....                                    | 62        |
| Stvaranje sigurnosnih kopija pomoću alata sustava Windows.....   | 62        |
| Stvaranje medija za oporavak pomoću alata HP Cloud Recovery Download Tool (samo odabrani proizvodi).....   | 62        |
| Vraćanje i oporavak sustava.....   | 63        |
| Stvaranje točke vraćanja sustava .....   | 63        |
| Postupci vraćanja i oporavka.....  | 63        |
| Oporavak pomoću HP-ova medija za oporavak .....  | 63        |
| Promjena redoslijeda pokretanja računala .....   | 64        |
| Korištenje softvera HP Sure Recover (samo odabrani proizvodi) .....  | 64        |
| <b>10 Computer Setup (Postavljanje računala) (BIOS), TPM i HP Sure Start .....</b>                         | <b>65</b> |
| Korištenje programa Computer Setup (Postavljanje računala) .....   | 65        |
| Navigacija i odabir u programu Computer Setup (Postavljanje računala) .....                                | 65        |
| Vraćanje tvorničkih postavki u programu Computer Setup (Postavljanje računala) .....                       | 66        |
| Ažuriranje BIOS-a .....  | 66        |
| Utvrđivanje verzije BIOS-a .....   | 66        |
| Priprema za ažuriranje BIOS-a.....   | 66        |
| Preuzimanje ažuriranja BIOS-a .....  | 67        |
| Instaliranje ažuriranja BIOS-a.....  | 67        |
| Promjena redoslijeda pokretanja pomoću upita f9 .....  | 68        |
| TPM postavke BIOS-a (samo odabrani proizvodi).....   | 68        |
| Upotreba softvera HP Sure Start (samo na odabranim proizvodima).....                                       | 68        |
| <b>11 Korištenje alata HP PC Hardware Diagnostics.....</b>   | <b>69</b> |
| Korištenje alata HP PC Hardware Diagnostics Windows (samo neki proizvodi) .....                            | 69        |
| Korištenje identifikacijskog koda hardverskog kvara koji generira HP PC Hardware Diagnostics Windows ..... | 69        |
| Pristup aplikaciji HP PC Hardware Diagnostics Windows.....   | 69        |

|   |           |
|---|-----------|
| Pristup alatu HP PC Hardware Diagnostics Windows putem HP-ove pomoći i podrške (samo odabrani proizvodi) .....            | 69        |
| Pristup alatu HP PC Hardware Diagnostics Windows putem aplikacije HP Support Assistant .....                              | 70        |
| Pristup alatu HP PC Hardware Diagnostics Windows iz izbornika Start (samo odabrani proizvodi) .....                       | 70        |
| Preuzimanje alata HP PC Hardware Diagnostics Windows .....  | 70        |
| Preuzimanje najnovije verzije aplikacije HP PC Hardware Diagnostics Windows od HP-a .....                                 | 70        |
| Preuzimanje aplikacije HP PC Hardware Diagnostics Windows iz Microsoft Store .....  | 71        |
| Preuzimanje alata HP Hardware Diagnostics Windows po nazivu ili broju proizvoda (samo odabrani proizvodi) .....           | 71        |
| Instaliranje alata HP PC Hardware Diagnostics Windows .....   | 71        |
| Korištenje alata HP PC Hardware Diagnostics UEFI .....  | 71        |
| Korištenje identifikacijskog koda hardverskog kvara koji generira HP PC Hardware Diagnostics UEFI .....                   | 72        |
| Pokretanje alata HP PC Hardware Diagnostics UEFI .....  | 72        |
| Preuzimanje alata HP PC Hardware Diagnostics UEFI na USB izbrisivi memorijski pogon .....                                 | 72        |
| Preuzimanje najnovije verzije alata HP PC Hardware Diagnostics UEFI .....   | 73        |
| Preuzimanje alata HP PC Hardware Diagnostics UEFI po nazivu ili broju proizvoda (samo odabrani proizvodi) .....           | 73        |
| Korištenje postavki alata Remote HP PC Hardware Diagnostics UEFI (samo odabrani proizvodi) .....                          | 73        |
| Preuzimanje značajke Remote HP PC Hardware Diagnostics UEFI .....   | 73        |
| Preuzimanje najnovije verzije značajke Remote HP PC Hardware Diagnostics UEFI .....                                       | 73        |
| Preuzimanje značajke Remote HP PC Hardware Diagnostics UEFI po nazivu ili broju proizvoda (samo odabrani proizvodi) ..... | 74        |
| Prilagodba postavki značajke Remote HP PC Hardware Diagnostics UEFI .....   | 74        |
| <b>12 Tehnički podaci .....</b>   | <b>75</b> |
| Ulazno napajanje .....  | 75        |
| Radno okruženje .....   | 76        |
| <b>13 Elektrostatički izboj .....</b>   | <b>77</b> |
| <b>14 Pristupačnost .....</b>   | <b>78</b> |
| HP i pristupačnost .....  | 78        |
| Pronalaženje potrebnih tehnoloških alata .....  | 78        |
| HP-ova predanost .....  | 78        |
| IAAP (International Association of Accessibility Professionals) .....   | 79        |
| Pronalaženje najbolje pomoćne tehnologije .....   | 79        |
| Procjena vlastitih potreba .....  | 79        |
| Pristupačnost za HP-ove proizvode .....   | 79        |
| Standardi i zakonodavstvo .....   | 80        |
| Standardi .....   | 80        |
| Zahtjev 376 – EN 301 549 .....  | 80        |
| Smjernice za osiguravanje pristupačnosti mrežnih sadržaja (Web Content Accessibility Guidelines, WCAG) .....              | 80        |
| Zakonodavstvo i propisi .....   | 81        |
| Korisni resursi o pristupačnosti i veze .....   | 81        |
| Tvrtke ili ustanove .....   | 81        |
| Obrazovne ustanove .....  | 81        |
| Ostali resursi o invaliditetu .....   | 82        |
| HP-ove veze .....   | 82        |

|                         |           |
|-------------------------|-----------|
| Obračanje podršci ..... | 82        |
| <b>Kazalo .....</b>     | <b>83</b> |

# 1 Početak rada

Ovo je računalo snažan alat dizajniran tako da poboljša način na koji radite i zabavljate se. Pročitajte ovo poglavlje da biste se informirali o najboljim postupcima nakon postavljanja te gdje pronaći dodatne HP-ove resurse.

Nakon postavljanja i registracije računala HP preporučuje da poduzmete sljedeće korake da biste na najbolji način iskoristili svoje pametno ulaganje:

 **SAVJET:** Da biste se brzo vratili na početni zaslon računala iz otvorene aplikacije ili s radne površine sustava Windows, na tipkovnici pritisnite tipku s logotipom sustava Windows, ako ponovno pritisnete tipku Windows, vratit ćete se na prethodni zaslon.

- **Povezivanje s internetom** – postavljanje ožičene ili bežične mreže radi povezivanja s internetom. Dodatne informacije potražite u odjeljku [Mrežne veze na stranici 20](#).
- **Ažuriranje protuvirusnog softvera** – zaštitite računalo od oštećenja koja uzrokuju virusi. Softver je unaprijed instaliran na računalo. Dodatne informacije potražite u odjeljku [Upotreba antivirusnog softvera na stranici 55](#).
- **Upoznavanje računala** – upoznajte značajke svog računala. Dodatne informacije potražite u odjeljcima [Komponente na stranici 4](#) i [Navigacija po zaslonu na stranici 27](#).
- **Pronalaženje instaliranog softvera** – pristupite popisu softvera predinstaliranog na računalo:

Odaberite gumb **Start**.

– ili –

Desnom tipkom miša kliknite gumb **Start**, a zatim odaberite **Aplikacije i značajke**.

- **Izrada sigurnosne kopije tvrdog diska** – izradite sigurnosnu kopiju tvrdog diska stvaranjem diskova za oporavak ili USB izbrisivog memorijskog pogona za oporavak. Pogledajte [Stvaranje sigurnosnih kopija, vraćanje i oporavak na stranici 62](#).
- **Pristup aplikaciji HP Support Assistant** – da biste dobili brzu mrežnu podršku, otvorite aplikaciju HP Support Assistant (samo odabrani proizvodi). HP Support Assistant optimizira performanse računala i rješava probleme pomoću najnovijih ažuriranja softvera, dijagnostičkih alata i vođene pomoći. Odaberite ikonu **Pretraživanje** na programskoj traci, u okvir za pretraživanje upišite `support`, a zatim odaberite **HP Support Assistant**.

## Pronalaženje informacija

Pojedinosti o proizvodu, upute i dodatne informacije potražite putem ove tablice.

**Tablica 1-1** Dodatne informacije

| Resurs                       | Sadržaj   |
|------------------------------|---|
| <i>Upute za postavljanje</i> | <ul style="list-style-type: none"><li>• Pregled postavljanja i značajki računala</li></ul>  |
| <i>HP-ova podrška</i>        | <ul style="list-style-type: none"><li>• Razgovor s HP-ovim tehničarom putem interneta</li><li>• Telefonski brojevi za podršku</li></ul> |

**Tablica 1-1 Dodatne informacije (Nastavak)**

| Resurs  | Sadržaj   |
|---|---|
| <p>Ako vam je potrebna HP-ova podrška, idite na <a href="http://www.hp.com/support">http://www.hp.com/support</a> i slijedite upute da biste pronašli svoj proizvod.</p> <p>– ili –</p> <p>Odaberite ikonu Pretraživanje (samo odabrani proizvodi) na programskoj traci, u okvir za pretraživanje upišite <code>support</code>, a zatim odaberite <b>HP Support Assistant</b>.</p> <p>– ili –</p> <p>Odaberite ikonu upitnika (samo odabrani proizvodi) u okviru za pretraživanje na programskoj traci, a zatim odaberite <b>Podrška</b>.</p> | <ul style="list-style-type: none"> <li>• Videozapisi o zamjeni dijelova (samo odabrani proizvodi)</li> <li>• Priručnici za održavanje i servis</li> <li>• Lokacije HP-ovih servisnih centara</li> </ul>   |
| <p><i>Priručnik za sigurnost i udobnost</i></p> <p>Da biste pristupili ovom priručniku, učinite sljedeće:</p> <p>▲ Odaberite ikonu Pretraživanje (samo odabrani proizvodi) na programskoj traci, u okvir za pretraživanje upišite <code>HP Documentation</code>, a zatim odaberite <b>HP Documentation</b>.</p> <p>– ili –</p> <p>▲ Idite na <a href="http://www.hp.com/ergo">http://www.hp.com/ergo</a>.</p> <p><b>VAŽNO:</b> da biste mogli pristupiti najnovijoj verziji korisničkog priručnika, morate biti povezani s internetom.</p>    | <ul style="list-style-type: none"> <li>• Pravilno postavljanje radne stanice</li> <li>• Smjernice za položaj tijela i radne navike kojima se postiže ugodniji rad te smanjuje opasnost od ozljeda</li> <li>• Informacije o električnoj i mehaničkoj sigurnosti</li> </ul> |
| <p><i>Obavijesti o propisima, sigurnosti i očuvanju okoliša</i></p> <p>Pristupanje dokumentu:</p> <p>▲ Odaberite ikonu Pretraživanje (samo odabrani proizvodi) na programskoj traci, u okvir za pretraživanje upišite <code>HP Documentation</code>, a zatim odaberite <b>HP Documentation</b>.</p>   | <ul style="list-style-type: none"> <li>• Važne obavijesti o propisima, uključujući informacije o pravilnom odlaganju baterije u otpad (ako je potrebno).</li> </ul>   |
| <p><i>Ograničeno jamstvo*</i></p> <p>Pristupanje dokumentu:</p> <p>▲ Odaberite ikonu Pretraživanje (samo odabrani proizvodi) na programskoj traci, u okvir za pretraživanje upišite <code>HP Documentation</code>, a zatim odaberite <b>HP Documentation</b>.</p> <p>– ili –</p> <p>▲ Idite na <a href="http://www.hp.com/go/orderdocuments">http://www.hp.com/go/orderdocuments</a>.</p> <p><b>VAŽNO:</b> da biste mogli pristupiti najnovijoj verziji korisničkog priručnika, morate biti povezani s internetom.</p>                        | <ul style="list-style-type: none"> <li>• Konkretno informacije o jamstvu za računalo</li> </ul>   |

\*HP-ovo ograničeno jamstvo koje se primjenjuje izričito na vaš proizvod možete pronaći u elektroničkim priručnicima na svom proizvodu i/ili na CD-u ili DVD-u priloženom u paketu. U nekim državama/regijama u paketu se nalazi i tiskani primjerak HP-ova



### Tablica 1-1 Dodatne informacije (Nastavak)

| Resurs | Sadržaj  |
|--------|--|
|        | jamstva. U zemljama ili regijama u kojima se jamstvo ne isporučuje u tiskanom obliku, tiskani primjerak možete zatražiti na adresi <a href="http://www.hp.com/go/orderdocuments">http://www.hp.com/go/orderdocuments</a> . Za proizvode kupljene u azijsko-pacifičkoj regiji možete pisati HP-u na adresu POD, PO Box 161, Kitchener Road Post Office, Singapore 912006. Navedite naziv proizvoda i svoje ime, broj telefona i poštansku adresu. |

## 2 Komponente

Vaše računalo sadrži vrhunske komponente. Ovo poglavlje sadrži informacije o vašim komponentama, njihovom položaju i načinu rada.

### Pronalaženje hardvera

Slijedite ove upute kako biste saznali koji je hardver instaliran na vašem računalu.

- ▲ Odaberite ikonu **Pretraživanje** (samo odabrani proizvodi) na programskoj traci, u okvir za pretraživanje upišite `upravitelj uređaja`, a zatim odaberite **Upravitelj uređaja**.

Prikazuje se popis svih uređaja instaliranih na računalu.

Da biste pristupili informacijama o hardverskim komponentama sustava i broju verzije BIOS-a, pritisnite `fn+esc` (samo odabrani proizvodi).

### Pronalaženje softvera

Slijedite ove upute kako biste saznali koji je softver instaliran na vašem računalu:

- ▲ Desnom tipkom miša kliknite gumb **Start**, a zatim odaberite **Aplikacije i značajke**.

### Desna strana

Pomoću ilustracije i tablice odredite komponente na desnoj strani računala.

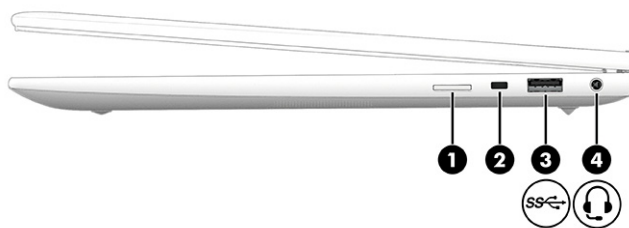

Tablica 2-1 Komponente na desnoj strani i njihovi opisi

| Komponenta | Opis  |
|------------|---|
| (1)        | Utor za SIM karticu (samo odabrani proizvodi) |
| (2)        | Utor za sigurnosni kabel                      |
| (3)        | USB SuperSpeed priključak od 5 Gb/s           |
| (4)        | Utor za slušalice                             |

**Tablica 2-1 Komponente na desnoj strani i njihovi opisi (Nastavak)**

| Komponenta   | Opis  |
|--|---|
|  | <p>što je pametni telefon) kada je računalo uključeno ili u načinu mirovanja.</p> <p><b>NAPOMENA:</b> Prilikom punjenja malog vanjskog uređaja koristite standardni USB Type-A kabel za punjenje ili prilagodnik za punjenje (kupuje se zasebno).</p>   |
| <p>(4)  Kombinirana utičnica za audioizlaz (slušalice) / audioulaz (mikrofon)</p> | <p>Služi za priključivanje dodatnih stereozvučnika s napajanjem, slušalica, malih slušalica, slušalica s mikrofonom ili audiokabela televizora. Služi i za priključivanje dodatnog mikrofona na slušalicama. Ova utičnica ne podržava dodatne samostalne mikrofone.</p> <p><b>UPOZORENJE!</b> Da biste smanjili opasnost od ozljeda, prilagodite glasnoću prije nego što stavite slušalice, male slušalice ili slušalice s mikrofonom. Dodatne informacije o sigurnosti potražite u dokumentu <i>Obavijesti o propisima, sigurnosti i očuvanju okoliša</i>.</p> <p>Da biste pristupili ovom priručniku, učinite sljedeće:</p> <ul style="list-style-type: none"> <li>▲ Odaberite ikonu <b>Pretraživanje</b> (samo odabrani proizvodi) na programskoj traci, u okvir za pretraživanje upišite <b>HP Documentation</b>, a zatim odaberite <b>HP Documentation</b>.</li> </ul> <p><b>NAPOMENA:</b> kada se u utičnicu priključi neki uređaj, onemogućuju se zvučnici računala.</p> |

## Lijeva strana

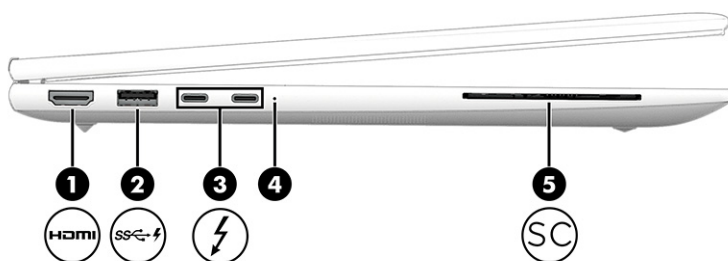

Pomoću ilustracije i tablice odredite komponente na lijevoj strani računala.



**Tablica 2-2 Komponente na lijevoj strani i njihovi opisi**

| Komponenta   | Opis   |
|--|--|
| <p>(1)  HDMI priključak</p> | <p>Služi za priključivanje dodatnog videouređaja ili audiouređaja, primjerice televizora visoke razlučivosti, kompatibilnih digitalnih komponenti ili audiokomponenti ili uređaja koji se priključuje HDMI-jem (High Definition Multimedia Interface) velike brzine.</p> |

**Tablica 2-2 Komponente na lijevoj strani i njihovi opisi (Nastavak)**

| Komponenta   | Opis  |
|--|---|
| (2)  Priključak USB SuperSpeed od 5 Gb/s s HP Sleep and Charge  | <p>Služi za povezivanje USB uređaja, prijenos podataka velikom brzinom i punjenje malih uređaja (poput pametnog telefona), čak i kada je računalo isključeno.</p> <p><b>NAPOMENA:</b> Prilikom punjenja malog vanjskog uređaja koristite standardni USB Type-A kabel za punjenje ili prilagodnik za punjenje (kupuje se zasebno).</p>   |
| (3)  USB Type-C® priključak za napajanje i Thunderbolt™ priključci s HP Sleep and Charge i DisplayPort™ izlaz (2) | <p>Priključite prilagodnike izmjeničnog napona s USB Type-C priključkom koji napaja računalo i po potrebi bateriju računala.</p> <p>– i –</p> <p>Služi za povezivanje USB uređaja, prijenos podataka velikom brzinom i punjenje malih uređaja (poput pametnog telefona), čak i kada je računalo isključeno.</p> <p><b>NAPOMENA:</b> Prilikom punjenja malog vanjskog uređaja koristite standardni USB Type-C kabel za punjenje ili prilagodnik za punjenje (kupuje se zasebno).</p> <p>– i –</p> <p>Priključite uređaje za prikaz s priključkom USB Type-C, koji omogućuju prikaz putem DisplayPort izlaza.</p> <p><b>NAPOMENA:</b> računalo možda podržava i priključnu stanicu Thunderbolt.</p> |
| (4) Žaruljica baterije   | <p>Kada je priključen izvor izmjeničnog napona:</p> <ul style="list-style-type: none"> <li>• Bijelo svjetlo: baterija je napunjena više od 90 %.</li> <li>• Žuto svjetlo: baterija je napunjena između 0 % i 90 %.</li> <li>• Ne svijetli: baterija se ne puni.</li> </ul> <p>Kada je isključen izvor izmjeničnog napona (baterija se ne puni):</p> <ul style="list-style-type: none"> <li>• Trepćuće žuto svjetlo: niska razina napunjenosti baterije. Kada je baterija na kritičnoj razini, žaruljica baterije počinje brzo treptati.</li> <li>• Ne svijetli: baterija se ne puni.</li> </ul>   |
| (5)  Čitač pametnih kartica (samo odabrani proizvodi)   | <p>Podržava dodatne pametne kartice.</p>  |

## Zaslon

Pomoću ilustracije i tablice odredite komponente prikaza.

### Način rada s manje plave svjetlosti (samo odabrani proizvodi)

Zaslon računala iz tvornice se isporučuje u načinu rada s manje plave svjetlosti radi poboljšanja ugodnosti korištenja i zaštite očiju. Osim toga, način rada s manje plave svjetlosti automatski prilagođava emisije plave svjetlosti dok računalo koristite noću ili kada čitate.

**⚠ UPOZORENJE!** Da biste smanjili rizik od ozbiljnih ozljeda, pročitajte *Priručnik za sigurnost i udobnost*. U njemu je opisano pravilno postavljanje radne stanice i pravilno držanje tijela te zdravstvene i radne navike korisnika računala. *Priručnik za sigurnost i udobnost* sadrži i važne informacije o električnoj i mehaničkoj sigurnosti. *Priručnik za sigurnost i udobnost* dostupan je na internetu na adresi <http://www.hp.com/ergo>.

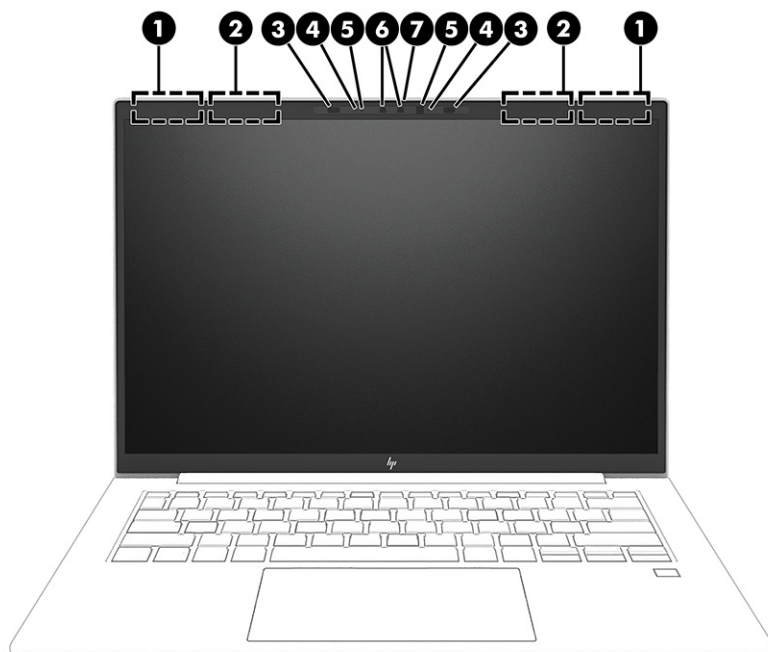

**Tablica 2-3 Komponente zaslona i njihovi opisi**

| Komponenta  | Opis  |
|---|---|
| (1) Antene za WLAN*   | Služe za primanje i slanje bežičnih signala radi komunikacije s bežičnim lokalnim mrežama (WLAN-ovima).   |
| (2) Antene za WWAN* (samo odabrani proizvodi)               | Primaju i šalju signale bežičnim putem radi komunikacije s bežičnim mrežama velikih područja (WWAN-ovi).  |
| (3) Senzori za ambijentalno svjetlo i boju (2)              | Prilagođava svjetlinu zaslona, ovisno o ambijentalnom svjetlu te upravlja temperaturom boje. Temperatura boje omogućuje vam mjerenje i prilagodbu topline ili hladnoće izvora svjetlosti.   |
| (4) Unutarnji mikrofoni (2)                                 | Služe za snimanje zvuka.  |
| (5) Žaruljica(e) kamere (samo odabrani proizvodi)           | Svijetli: jedna kamera ili više njih trenutno se koriste.   |
| (6) Kamere (samo odabrani proizvodi)                        | Omogućuju videorazgovore, snimanje videozapisa i snimanje nepokretnih slika. Upute za korištenje kamere potražite u odjeljku <a href="#">Korištenje kamere (samo odabrani proizvodi) na stranici 31</a> . Neke kamere omogućuju prijavu u Windows pomoću prepoznavanja lica umjesto pomoću lozinke. Dodatne informacije potražite u odjeljku <a href="#">Windows Hello (samo odabrani proizvodi) na stranici 54</a> . |
|   | <b>NAPOMENA:</b> funkcije kamere razlikuju se ovisno o hardveru kamere i softveru instaliranom na vašem proizvodu.  |
| (7) Poklopac za privatnost kamere (samo odabrani proizvodi) | Objektiv kamere tvornički je ostavljen nepokriven, ali ako želite zaštititi svoju privatnost, možete pomaknuti poklopac kamere da biste kameri zaklonili pogled. Kad želite koristiti kameru, pomaknite   |

**Tablica 2-3 Komponente zaslona i njihovi opisi (Nastavak)**

| Komponenta  | Opis   |
|---|--|
|   | poklopac kamere za zaštitu privatnosti u suprotnom smjeru te tako otkrijte objektiv.   |
|   | <b>NAPOMENA:</b> Ako imate i prednju i stražnju kameru, kada je objektiv jedne kamere otkriven i spreman za korištenje, drugi je pokriven. |
| *Antene nisu vidljive s vanjske strane računala. Za optimalan prijenos područja oko antena trebaju biti slobodna.   |  |
| Obavijesti o propisima za bežični rad potražite u odjeljku <i>Obavijesti o propisima, sigurnosti i očuvanju okoliša</i> koji se odnosi na vašu državu ili regiju.                                   |  |
| Da biste pristupili ovom priručniku, učinite sljedeće:  |  |
| ▲ Odaberite ikonu <b>Pretraživanje</b> (samo odabrani proizvodi) na programskoj traci, u okvir za pretraživanje upišite <code>HP Documentation</code> , a zatim odaberite <b>HP Documentation</b> . |  |

## Područje tipkovnice

Tipkovnice se mogu razlikovati ovisno o jeziku.



**NAPOMENA:** Područje tipkovnice, uključujući funkcijske tipke i tipku za uključivanje (samo određeni proizvodi), onemogućeno je u samostojećem, prezentacijskom ili tablet načinu rada. Da biste omogućili tipkovnicu, uključujući tipku za uključivanje, prijedite u školjkasti način rada.

## Dodirna pločica

Postavke i komponente dodirne pločice opisane su ovdje.

### Postavke dodirne pločice

Ovdje možete naučiti kako prilagoditi postavke i komponente dodirne pločice.

### Prilagodba postavki dodirne pločice

Slijedite ove korake kako biste prilagodili postavke i geste dodirne pločice.

1. Odaberite ikonu **Pretraživanje** (samo odabrani proizvodi) na programskoj traci, upišite `postavke dodirne pločice` u okvir za pretraživanje, a zatim pritisnite tipku `enter`.
2. Odaberite postavku.

### Uključivanje dodirne pločice

Slijedite ove korake kako biste uključili dodirnu pločicu.

1. Odaberite ikonu **Pretraživanje** (samo odabrani proizvodi) na programskoj traci, upišite `postavke dodirne pločice` u okvir za pretraživanje, a zatim pritisnite tipku `enter`.
2. Pomoću vanjskog miša kliknite gumb **Dodirna pločica**.

Ako ne koristite vanjski miš, uzastopno pritisnite tipku `Tab` dok pokazivač ne sjedne na gumb **dodirna pločica**. Zatim pritisnite `razmaknicu` kako biste odabrali gumb.

## Komponente dodirne pločice

Pomoću ilustracije i tablice odredite komponente dodirne pločice.

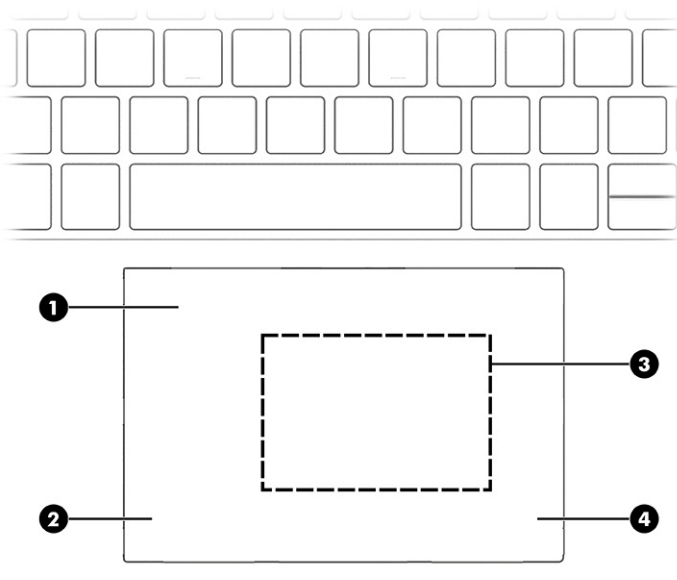

Tablica 2-4 Komponente dodirne pločice i njihovi opisi

| Komponenta   | Opis  |
|--|---|
| (1) Područje dodirne pločice   | Čita vaše pokrete prstiju prevodeći ih u pomicanje pokazivača ili aktiviranje stavki na zaslonu.<br><br><b>NAPOMENA:</b> Dodatne informacije potražite u odjeljku <a href="#">Upotreba dodirne pločice i gesta dodirnog zaslona na stranici 27.</a> |
| (2) Lijeva tipka dodirne pločice   | Funkcionira kao lijeva tipka na vanjskom mišu.  |
| (3) Dodirno područje i antena za komunikaciju bliskog polja (NFC) (samo odabrani proizvodi)* | Omogućuje vam bežično dijeljenje podataka kada ga dodirnete uređajem koji podržava NFC.   |
| (4) Desna tipka dodirne pločice  | Funkcionira kao desna tipka na vanjskom mišu.   |

\*Antene nisu vidljive s vanjske strane računala. Za optimalan prijenos područja oko antena trebaju biti slobodna.

Obavijesti o propisima za bežični rad potražite u odjeljku *Obavijesti o propisima, sigurnosti i očuvanju okoliša* koji se odnosi na vašu državu ili regiju.

Da biste pristupili ovom priručniku, učinite sljedeće:



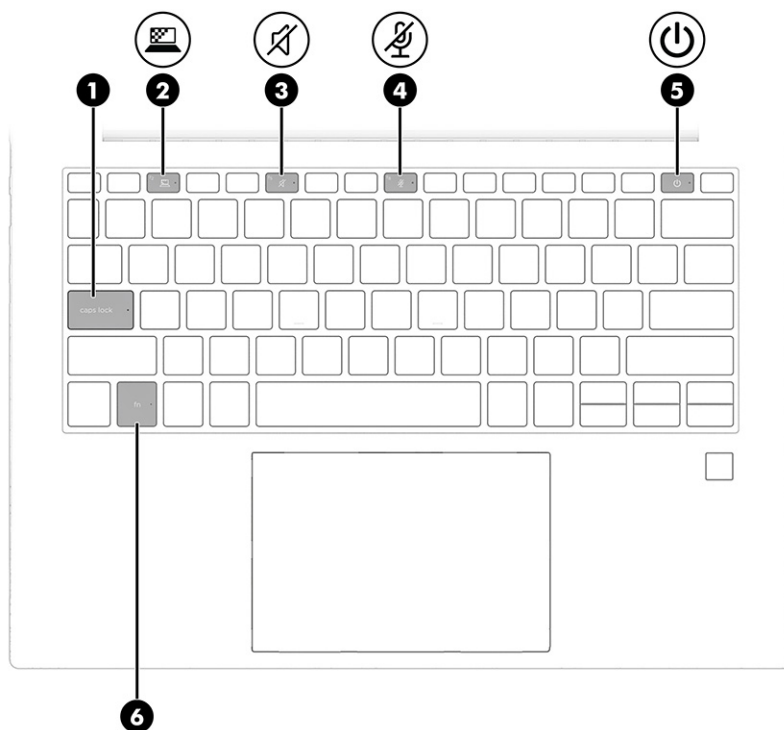

- ▲ Odaberite ikonu **Pretraživanje** (samo odabrani proizvodi) na programskoj traci, u okvir za pretraživanje upišite **HP Documentation**, a zatim odaberite **HP Documentation**.

## Žaruljice

Pomoću ilustracije i tablice odredite žaruljice na računalu.



**Tablica 2-5** Žaruljice i njihovi opisi

| Komponenta  | Opis   |
|---|--|
| (1) Žaruljica funkcije Caps Lock  | Svijetli: funkcija Caps Lock je uključena, što znači da se prilikom unosa teksta koriste velika slova.   |
| (2)  Žaruljica tipke privatnosti (samo odabrani proizvodi) | Svijetli: Aktiviran je zaslon zaštite privatnosti, koji vam pomaže spriječiti gledanje ekrana pod kutom.   |
| (3)  Žaruljica isključenog zvuka                           | <ul style="list-style-type: none"> <li>• Svijetli: zvuk računala je isključen.</li> <li>• Ne svijetli: zvuk računala je uključen.</li> </ul>   |
| (4)  Žaruljica isključenog zvuka mikrofona                 | <ul style="list-style-type: none"> <li>• Svijetli: mikrofona je isključen.</li> <li>• Ne svijetli: mikrofona je uključen.</li> </ul>   |
| (5)  Žaruljica napajanja                                   | <ul style="list-style-type: none"> <li>• Svijetli: računalo je uključeno.</li> <li>• Trepće (samo odabrani proizvodi): računalo je u stanju mirovanja, odnosno u načinu rada za uštedu energije. Računalo isključuje napajanje zaslona i drugih nepotrebnih komponenti.</li> <li>• Ne svijetli: ovisno o modelu računala, računalo je isključeno, u stanju hibernacije ili u stanju mirovanja. Hibernacija je način rada za uštedu energije u kojem se troši najmanje energije.</li> </ul> |
| (6) Žaruljica zaključavanja tipke fn  | Svijetli: tipka <a href="#">fn</a> je zaključana. Dodatne informacije potražite u odjeljku <a href="#">Tipkovni prečaci (samo odabrani proizvodi)</a> na stranici <a href="#">15</a> .   |



## Gumb i čitač otiska prsta

Čitači otiska prsta mogu biti na dodirnoj pločici, na bočnoj ploči računala ili na poklopcu računala ispod tipkovnice.

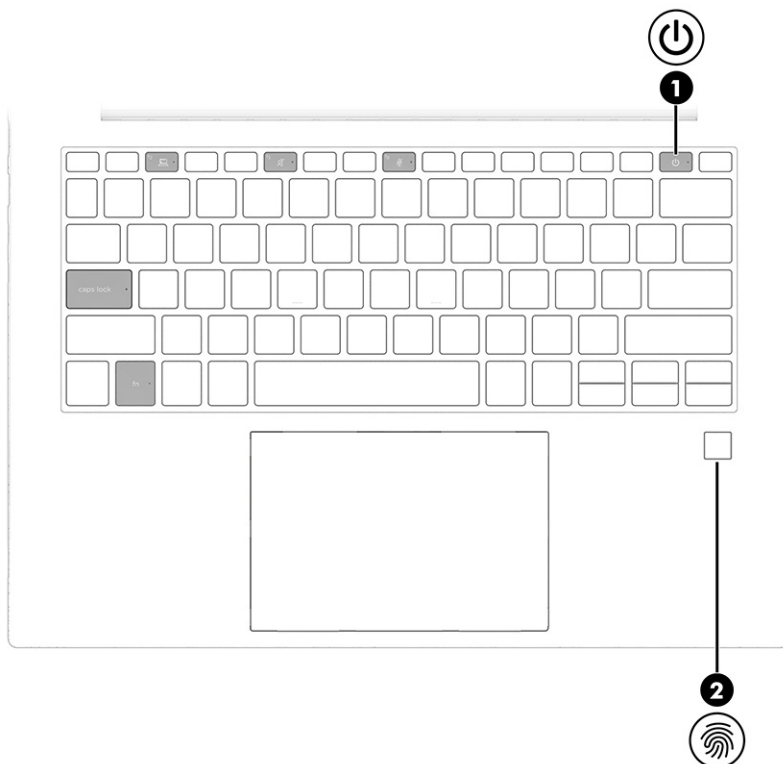

**VAŽNO:** Da biste provjerili podržava li vaše računalo prijavu otiskom prsta, odaberite ikonu **Pretraživanje** (samo odabrani proizvodi) na programskoj traci, u okvir za pretraživanje upišite *možućnosti prijave*, a zatim slijedite upute na zaslonu. Ako **Čitač otiska prsta** nije naveden kao mogućnost, vaše računalo ne sadrži čitač otiska prsta.



Tablica 2-6 Gumb i čitač otiska prsta te njihovi opisi

| Komponenta   | Opis  |
|--|---|
| (1)  Gumb napajanja | <ul style="list-style-type: none"><li>• Kada je računalo isključeno, nakratko pritisnite taj gumb da biste ga uključili.</li><li>• Kada je računalo uključeno, nakratko pritisnite taj gumb da biste pokrenuli stanje mirovanja.</li><li>• Kada je računalo u stanju mirovanja, nakratko pritisnite taj gumb da biste izašli iz stanja mirovanja (samo odabrani proizvodi).</li><li>• Kada je računalo u stanju hibernacije, nakratko pritisnite taj gumb da biste izašli iz stanja hibernacije.</li></ul> <p><b>VAŽNO:</b> ako pritisnete i držite gumb napajanja, izgubit ćete podatke koji nisu spremljeni.</p> <p>Ako je računalo prestalo reagirati te postupci za isključivanje sustava ne djeluju, pritisnite i držite gumb za napajanje barem 4 sekundi da biste isključili računalo.</p> |

**Tablica 2-6 Gumb i čitač otiska prsta te njihovi opisi (Nastavak)**

| Komponenta   | Opis  |
|--|---|
|  | <p>Dodatne informacije o postavkama napajanja pribavite pomoću ikone za napajanje.</p> <ul style="list-style-type: none"> <li>Desnom tipkom miša kliknite na ikonu <b>Napajanje</b> , a zatim, ovisno o proizvodu, odaberite <b>Postavke napajanja i mirovanja</b> ili <b>Mogućnosti napajanja</b>.</li> </ul>   |
| <p>(2)  Čitač otisaka prstiju (samo odabrani proizvodi)</p> | <p>Omogućuje prijavu u Windows pomoću otiska prsta umjesto pomoću lozinke.</p> <ul style="list-style-type: none"> <li>Prstom dodirnite čitač otiska prsta. Pojednosti potražite u odjeljku <a href="#">Windows Hello (samo odabrani proizvodi) na stranici 54</a>.</li> </ul> <p><b>VAŽNO:</b> da biste spriječili probleme s prijavom pomoću otiska prsta, prilikom registracije otiska prsta pazite da čitač otiska prsta očita sve strane prsta.</p> |

## Posebne tipke

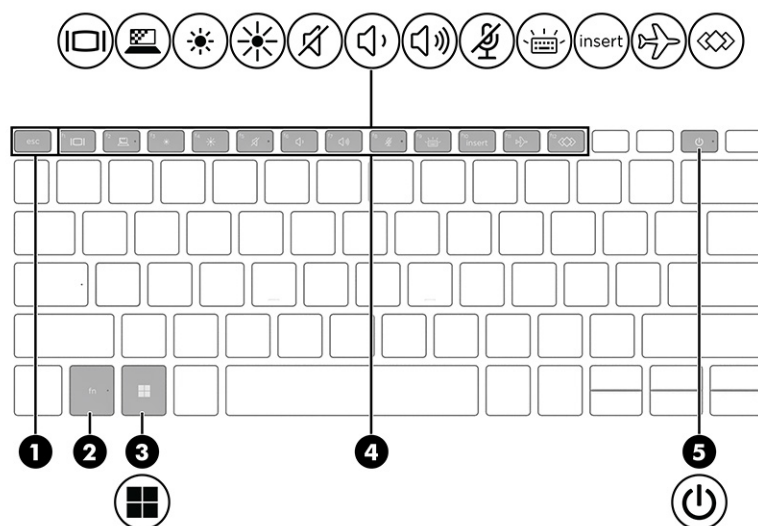

Pomoću ilustracije i tablice odredite posebne tipke.



**Tablica 2-7 Posebne tipke i njihovi opisi**

| Komponenta                 | Opis   |
|----------------------------|--|
| (1) Tipke za radnju        | <p>Izvršavaju često korištene funkcije sustava.</p> <p>Pogledajte <a href="#">Tipke za radnju na stranici 13</a>.</p>  |
| (2) Tipka <code>esc</code> | <p>Prikazuje podatke o sustavu kada se pritisne zajedno s tipkom <code>fn</code>.</p>  |
| (3) Tipka <code>fn</code>  | <p>Izvršavaju često korištene funkcije sustava kad se pritisnu zajedno s nekom drugom tipkom. Takve se kombinacije tipki nazivaju <i>tipkovni prečaci</i>.</p> |

**Tablica 2-7 Posebne tipke i njihovi opisi (Nastavak)**

| Komponenta   | Opis   |
|--|--|
| (4) Tipka s logotipom sustava Windows  | Pogledajte <a href="#">Tipkovni prečaci (samo odabrani proizvodi) na stranici 15.</a><br><br>Otvora izbornik Start.<br><br><b>NAPOMENA:</b> ako ponovno pritisnete tipku s logotipom sustava Windows, izbornik Start će se zatvoriti.  |
| (5)  Gumb napajanja | <ul style="list-style-type: none"> <li>• Kada je računalo isključeno, nakratko pritisnite taj gumb da biste ga uključili.</li> <li>• Kada je računalo uključeno, nakratko pritisnite taj gumb da biste pokrenuli stanje mirovanja.</li> <li>• Kada je računalo u stanju mirovanja, nakratko pritisnite taj gumb da biste izašli iz stanja mirovanja (samo odabrani proizvodi).</li> <li>• Kada je računalo u stanju hibernacije, nakratko pritisnite taj gumb da biste izašli iz stanja hibernacije.</li> </ul> <p><b>VAŽNO:</b> ako pritisnete i držite gumb napajanja, izgubit ćete podatke koji nisu spremljeni.</p> <p>Ako je računalo prestalo reagirati te postupci za isključivanje sustava ne djeluju, pritisnite i držite gumb za napajanje barem 4 sekundi da biste isključili računalo.</p> <p>Dotadne informacije o postavkama napajanja pribavite pomoću ikone za napajanje.</p> <ul style="list-style-type: none"> <li>• Desnom tipkom miša kliknite na ikonu <b>Napajanje</b> , a zatim, ovisno o proizvodu, odaberite <b>Postavke napajanja i mirovanja</b> ili <b>Mogućnosti napajanja</b>.</li> </ul> |

## Tipke za radnju

Tipke za radnju obavljaju specifične funkcije i razlikuju se ovisno o računalu. Da biste utvrdili koje se tipke nalaze na vašem računalu, pogledajte ikone na tipkovnici i usporedite ih s opisima u ovoj tablici.

- ▲ Da biste upotrijebili tipku za radnju, pritisnite i držite tu tipku.









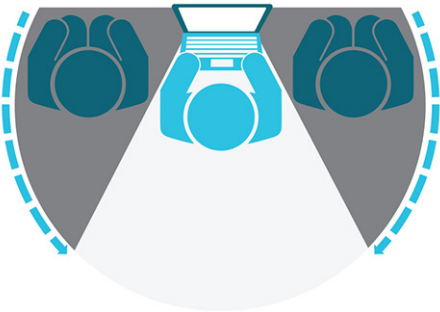

**NAPOMENA:** na nekim proizvodima morate pritisnuti tipku **fn** zajedno s tipkom za radnju.

**Tablica 2-8 Tipke za radnju i njihovi opisi**

| Ikona   | Opis  |
|---|---|
|  | Zamjenjuje sliku zaslona jednog uređaja za prikaz povezanog sa sustavom slikom zaslona drugog takvog uređaja. Ako je, primjerice, s računalom povezan monitor, višekratnim pritiskanjem tipke prebacujete prikaz na zaslonu s računalnog zaslona na zaslon monitora, a zatim na istovremeni prikaz na računalu i na monitoru. |

Tablica 2-8 Tipke za radnju i njihovi opisi (Nastavak)

| Ikona   | Opis  |
|---|---|
|    | <p>Na odabranim proizvodima sprječava neželjene poglede sa strane. Ako je potrebno, smanjite ili povećajte svjetlinu u dobro osvijetljenim ili tamnijim okruženjima. Ponovno pritisnite tipku da biste isključili zaslon za zaštitu privatnosti.</p> <p><b>NAPOMENA:</b> Ta je značajka dostupna samo na odabranim proizvodima. Ako značajka nije dostupna na vašem računalu, prikazat će se poruka kada pritisnete tu tipku.</p> <p><b>NAPOMENA:</b> da biste brzo uključili postavku najveće zaštite privatnosti, pritisnite <b>fn+p</b>.</p>   |
|    |   |
|    | Dok tipku držite pritisnutu, svjetlina zaslona postupno se smanjuje.  |
|    | Dok tipku držite pritisnutom, svjetlina zaslona postupno se povećava.   |
|  | Isključuje ili vraća zvuk zvučnika.   |
|  | Dok držite tipku pritisnutom, glasnoća zvučnika postupno se smanjuje.   |
|  | Dok držite tipku pritisnutom, glasnoća zvučnika postupno se povećava.   |
|  | Isključuje mikrofoni.   |
|  | <p>Uključuje ili isključuje pozadinsko osvetljenje tipkovnice. Na odabranim proizvodima možete prilagoditi svjetlinu pozadinskog osvetljenja tipkovnice. Opetovano pritišćite tipku da biste prilagodili razinu osvetljenja od visoke (kakva je prilikom prvog pokretanja računala) do niske razine ili da biste osvetljenje u potpunosti isključili. Kada prilagodite pozadinsko osvetljenje, ono će se vratiti na prethodnu postavku prilikom svakog ponovnog pokretanja računala. Pozadinsko osvetljenje tipkovnice isključuje se nakon 30 sekundi neaktivnosti. Da biste ponovno uključili pozadinsko osvetljenje tipkovnice, pritisnite bilo koju tipku ili dodirnite dodirnu pločicu (samo odabrani proizvodi). Da biste štedjeli bateriju, isključite tu značajku.</p> |
| insert  | Uključuje ili isključuje funkciju umetanja.   |
|  | <p>Uključuje ili isključuje značajku bežične veze.</p> <p><b>NAPOMENA:</b> Da bi bila moguća bežična veza, prvo mora biti postavljena bežična mreža.</p>  |

**Tablica 2-8 Tipke za radnju i njihovi opisi (Nastavak)**

| Ikona   | Opis   |
|---|--|
|  | <p>Izvršava često korištene zadatke. Neke značajke možda neće biti dostupne na svim proizvodima.</p> <ul style="list-style-type: none"><li>• Otvaranje aplikacije, datoteke ili web-mjesta</li><li>• Unos često korištenog teksta u stalni međuspremnik</li><li>• Mogućnost promjene profila sustava</li><li>• Mogućnost promjene svojstava sustava</li><li>• Izvršavanje slijeda tipki koji je definirao korisnik</li></ul> |



**NAPOMENA:** Značajka tipki za radnju omogućena je tvornički. Značajku možete onemogućiti tako da pritisnete i držite tipku **fn** i lijevu tipku **shift**. Uključit će se žaruljica **fn lock**. Kada onemogućite značajku tipki za radnju, odgovarajuće funkcije i dalje možete izvršavati pritiskom na tipku **fn** u kombinaciji s odgovarajućom tipkom za radnju.

## Tipkovni prečaci (samo odabrani proizvodi)

Tipkovni prečac kombinacija je tipke **fn** i još jedne tipke. Pomoću tablice odredite tipkovne prečace.

Da biste upotrijebili tipkovni prečac, učinite sljedeće:

- ▲ pritisnite tipku **fn**, a zatim neku od tipki navedenih u sljedećoj tablici.

**Tablica 2-9 Tipkovni prečaci i njihovi opisi**

| Tipka | Opis                            |
|-------|---------------------------------|
| C     | Uključuje funkciju scroll lock. |
| E     | Uključuje funkciju umetanja.    |
| R     | Prekida operaciju.              |
| S     | Šalje upit programiranja.       |
| W     | Pauzira operaciju.              |

## Donja strana

Pomoću ilustracije i tablice odredite komponente s donje strane.

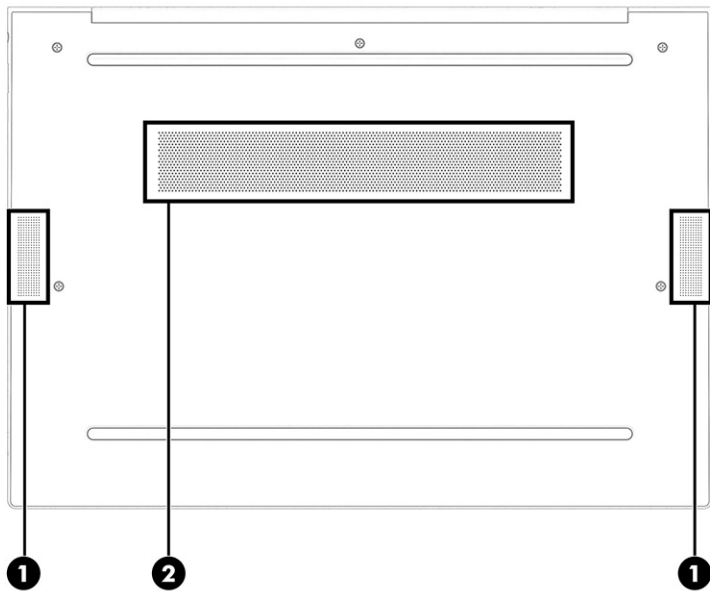

**Tablica 2-10** Komponente na donjoj strani i njihovi opisi

| Komponenta | Opis  |
|------------|---|
| (1)        | Zvučnici (2)<br>Reproduciraju zvuk.   |
| (2)        | Ventilacijski otvor<br>Omogućuje protok zraka radi hlađenja unutrašnjih komponenti.<br><br><b>NAPOMENA:</b> ventilator računala pokreće se automatski radi hlađenja unutrašnjih komponenti i sprječavanja pregrijavanja. Normalno je da se unutrašnji ventilator uključuje i isključuje tijekom uobičajenog rada. |

## Stražnja strana

Pomoću ilustracije i tablice odredite stražnju komponentu.



**Tablica 2-11** Komponenta sa stražnje strane i opis

| Komponenta                                    | Opis   |
|---|--|
| Ventilacijski otvor (samo odabrani proizvodi) | Omogućuje protok zraka radi hlađenja unutrašnjih komponenti.<br><br><b>NAPOMENA:</b> ventilator računala pokreće se automatski radi hlađenja unutrašnjih komponenti i sprječavanja pregrijavanja. Normalno je da se unutrašnji ventilator uključuje i isključuje tijekom uobičajenog rada. |

# Naljepnice

Oznake na računalu sadrže informacije koje vam mogu zatrebati prilikom otklanjanja poteškoća sa sustavom ili kad s računalom putujete u inozemstvo. Oznake mogu biti u papirnatom obliku ili utisnute na proizvod.

**VAŽNO:** na sljedećim mjestima potražite oznake opisane u ovom odjeljku: na donjoj strani računala, unutar ležišta baterije, ispod servisnih vratašca, na stražnjoj strani zaslona ili na donjoj strani postolja tableta.

- Servisna naljepnica – sadrži važne podatke koji omogućuju prepoznavanje računala. Kada se obratite službi za podršku, možda će zatražiti da navedete serijski broj, broj proizvoda ili broj modela. Pronađite te podatke prije nego što se obratite službi za podršku.

Servisna naljepnica nalikovat će jednom od primjera navedenih u nastavku. Pogledajte sliku koja je najbližnja servisnoj naljepnici na vašem računalu.

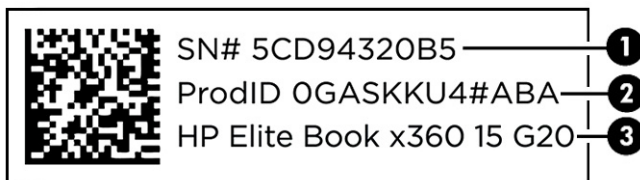

Tablica 2-12 Komponente servisne naljepnice

| Komponenta                 |
|----------------------------|
| (1) Serijski broj          |
| (2) ID proizvoda           |
| (3) Naziv HP-ova proizvoda |

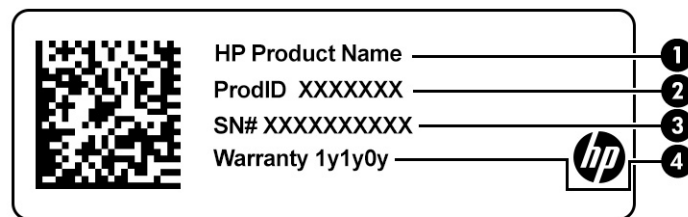

Tablica 2-13 Komponente servisne naljepnice

| Komponenta                 |
|----------------------------|
| (1) Naziv HP-ova proizvoda |
| (2) ID proizvoda           |
| (3) Serijski broj          |
| (4) Razdoblje jamstva      |

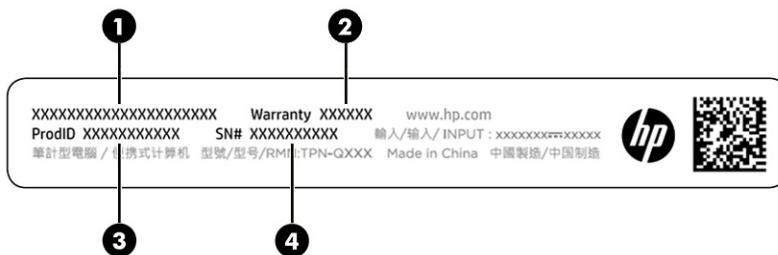

Tablica 2-14 Komponente servisne naljepnice

| Komponenta |                        |
|------------|------------------------|
| (1)        | Naziv HP-ova proizvoda |
| (2)        | Razdoblje jamstva      |
| (3)        | ID proizvoda           |
| (4)        | Serijski broj          |

- Regulatorna naljepnica – sadrži regulatorne informacije o računalu.
- Naljepnice s podacima o certifikatima za bežične uređaje – sadrže informacije o dodatnim bežičnim uređajima i oznake odobrenja za države ili regije u kojima je odobreno korištenje tih uređaja.

## Korištenje SIM kartice (samo odabrani proizvodi)

Upotrijebite ove upute da biste umetnuli SIM karticu.

-  **VAŽNO:** SIM karticu možete oštetiti ako umetnete karticu pogrešne veličine ili je umetnete u ladicu za SIM karticu u pogrešnom smjeru. Kartica se može zaglaviti u utoru. Nemojte koristiti prilagodnike za SIM kartice. Da biste spriječili oštećenje SIM kartice ili priključaka, ne koristite previše snage pri umetanju ili uklanjanju SIM kartice.

## Utvrđivanje ispravne veličine SIM kartice za vaše računalo

Prije kupnje SIM kartice slijedite ove upute da biste utvrdili odgovarajuću veličinu SIM kartice za svoje računalo,

1. Idite na <http://www.hp.com/support>, a zatim potražite računalo prema nazivu ili broju proizvoda.
2. Odaberite **Product Information** (Podaci o proizvodu).
3. Pogledajte navedene mogućnosti da biste utvrdili koju ćete karticu kupiti.

## Umetanje nano SIM kartice

Da biste umetnuli nano SIM karticu, slijedite ove korake.

1. Postavite računalo zaslonom prema gore na ravnu površinu.
2. Nježno pritisnite ladicu za pristup SIM kartici da biste isključili blokadu SIM-a, a ladica će iskočiti iz utora (1).
3. Izvadite ladicu (2) iz računala i umetnite karticu (3).



4. Vratite ladicu u računalo. Pažljivo pritisnite ladicu (4) tako da čvrsto sjedne na mjesto.

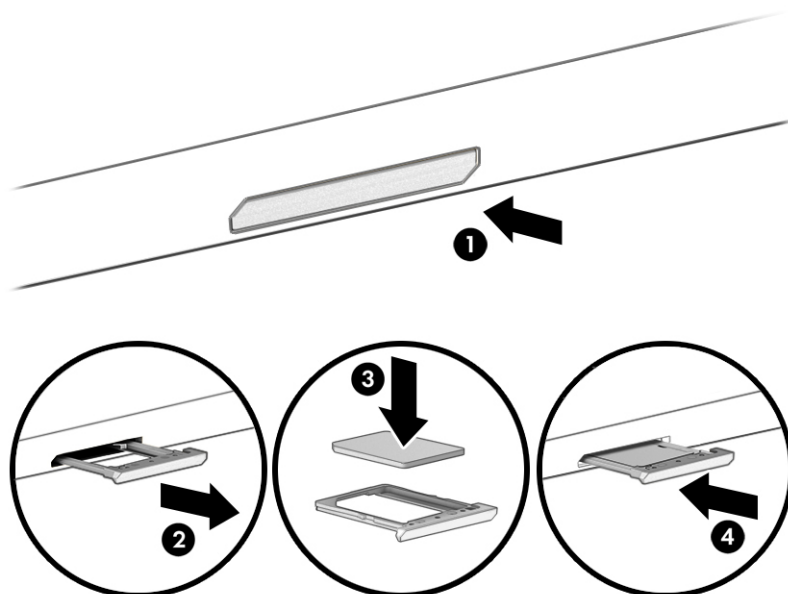

Da biste izvadili SIM karticu, pažljivo pritisnite ladicu za pristup SIM kartici da biste je otpustili, nakon čega će ladicu iskočiti iz utora. Izvadite SIM kartice. Vratite ladicu u računalo pa pažljivo pritisnite ladicu tako da čvrsto sjedne.

## Korištenje uređaja Tile (samo neki proizvodi)

Neka su računala opremljena Bluetooth® uređajem Tile™ koji može pomoći pri pronalaženju računala i kad je isključeno ili u stanju mirovanja. Uređaj Tile funkcionira u kombinaciji sa softverom Tile na vašem računalu.



**NAPOMENA:** doseg Bluetooth signala uređaja Tile približno je 76 m (250 stopa).

Da biste na računalu koristili značajke uređaja Tile, učinite sljedeće:

1. Odaberite izbornik **Start**, a zatim aplikaciju **Tile**.
2. Slijedite upute na zaslonu da biste stvorili račun za Tile i aktivirali značajke uređaja Tile.

---

## 3 Mrežne veze

Računalo možete ponijeti sa sobom ma kamo putovali. No čak i kod kuće možete istraživati svijet i pristupati informacijama na milijunima web-mjesta pomoću računala i ožičene ili bežične mrežne veze. Ovo će vam poglavlje pomoći da se povežete s tim svijetom.

### Povezivanje s bežičnom mrežom

Vaše je računalo možda opremljeno nekim od sljedećih bežičnih uređaja:

- WLAN uređaj – povezuje računalo s bežičnim lokalnim mrežama (koje se najčešće nazivaju Wi-Fi mreže, bežični LAN ili WLAN) u uredima tvrtke, vašem domu te na javnim mjestima kao što su zračne luke, restorani, kafići, hoteli i sveučilišta. U WLAN-u mobilni bežični uređaj u računalu komunicira s bežičnim usmjerivačem ili pristupnom točkom.
- Širokopolasni mobilni HP modul (samo odabrani proizvodi) bežični je mrežni uređaj širokog dosega (WWAN) koji omogućuje bežično povezivanje na mnogo širem području. Operateri mobilne mreže postavljaju bazne stanice (slične mobilnim odašiljačima) na velikom zemljopisnom području da bi pokrili velika područja cijelih županija, regija ili država.
- Bluetooth® uređaj – stvara osobnu područnu mrežu (PAN) radi povezivanja s drugim uređajima s podrškom za Bluetooth, kao što su računala, telefoni, pisaci, slušalice, zvučnici i fotoaparati. U osobnoj mreži (PAN-u) svaki uređaj komunicira izravno s drugim uređajem, a uređaji moraju biti relativno blizu jedan drugome, obično unutar 10 m (približno 33 stope).

### Korištenje kontrola bežične veze

Bežičnim uređajima na računalu možete upravljati pomoću nekih od ovih značajki.

- Gumb za bežičnu vezu (naziva se i *tipka za način rada u zrakoplovu* ili *tipka za bežičnu vezu*)
- Kontrole operacijskog sustava

### Gumb bežične veze

Računalo može imati gumb za bežičnu vezu, jedan ili više bežičnih uređaja i jednu ili dvije žaruljice bežične veze. Svi su bežični uređaji na računalu tvornički omogućeni.

Žaruljica bežične veze pokazuje općenito stanje svih bežičnih uređaja, a ne stanje pojedinačnih uređaja.

### Kontrole operacijskog sustava

Centar za mrežu i zajedničko korištenje omogućuje vam postavljanje veze ili mreže, povezivanje s mrežom te dijagnosticiranje i popravak mrežnih problema.

Ovisno o modelu računala, imate nekoliko načina pristupa kontrolama operacijskog sustava:

Odaberite ikonu **Pretraživanje** (samo odabrani proizvodi) s programske trake, upišite **upravljačka ploča**, odaberite **Upravljačka ploča**, a zatim odaberite **Centar za mreže i zajedničko korištenje**.

– ili –

Na programskoj traci odaberite ikonu statusa mreže pa odaberite **Postavke mreže i interneta**.

– ili –

Na programskoj traci desnom tipkom miša kliknite na ikonu statusa mreže pa odaberite **Postavke mreže i interneta**.

## Spajanje na WLAN

Prije nego što se ovim postupkom povežete s WLAN-om, morate postaviti pristup internetu.

 **NAPOMENA:** kada postavljate pristup internetu u svom domu, morate stvoriti račun kod davatelja internetskih usluga (ISP). Obratite se lokalnom davatelju internetskih usluga (ISP-u) radi kupnje internetske usluge i modema. Davatelj internetskih usluga pomoći će vam postaviti modem, instalirati mrežni kabel za povezivanje bežičnog usmjerivača s modemom te provjeriti internetske usluge.

1. Provjerite je li WLAN uređaj uključen.
2. Na programskoj traci odaberite ikonu statusa mreže, a zatim se povežite s jednom od dostupnih mreža.

– ili –

Na programskoj traci odaberite ikonu statusa mreže, a zatim odaberite ikonu strelice udesno pokraj gumba za Wi-Fi da biste vidjeli dostupne mreže.

Ako je riječ o WLAN-u s omogućenom zaštitom, morat ćete unijeti sigurnosni kôd. Unesite kôd, a zatim odaberite **Dalje** da biste dovršili povezivanje.

 **NAPOMENA:** ako nije naveden nijedan WLAN, znači da ste izvan dometa bežičnog usmjerivača ili pristupne točke.

 **NAPOMENA:** Ovisno o modelu računala, ako ne vidite WLAN s kojim se želite povezati, pridržavajte se jednog od sljedećih postupaka:

1. Na programskoj traci desnom tipkom miša kliknite na ikonu statusa mreže, a zatim odaberite **Otvori postavke mreže i interneta** (samo odabrani proizvodi) ili **Postavke mreže i interneta**.

– ili –

Na programskoj traci odaberite ikonu statusa mreže pa odaberite **Postavke mreže i interneta**.

2. U odjeljku **Promjena mrežnih postavki** odaberite **Centar za mreže i zajedničko korištenje**.

– ili –

Odaberite **WiFi**, a zatim odaberite **Upravljanje poznatim mrežama**.

3. Odaberite **Postavljanje nove veze ili mreže**.

– ili –

Odaberite gumb **Dodaj mrežu**.

Prikazat će se popis mogućnosti koje omogućuju ručno traženje mreže i povezivanje s njom ili pak stvaranje nove mrežne veze.

3. Slijedite upute na zaslону da biste dovršili povezivanje.

Da biste nakon uspostave veze provjerili naziv i status mreže, odaberite ikonu mrežnog statusa na desnom kraju programske trake.



**NAPOMENA:** funkcionalni domet (domet bežičnog signala) ovisi o implementaciji WLAN-a, proizvođaču usmjerivača te interferenciji s drugim elektroničkim uređajima ili o strukturalnim preprekama, kao što su zidovi i podovi.

## Korištenje HP-ova modula za širokopojasnu vezu (samo neki proizvodi)

Vaše računalo s HP-ovim modulom za širokopojasnu mrežu sadrži ugrađenu podršku za mobilnu širokopojasnu uslugu. Kada novo računalo koristi mrežu mobilnog operatera, ono omogućuje povezivanje s internetom, slanje e-pošte i povezivanje s mrežom tvrtke bez potrebe za povezivanjem s Wi-Fi pristupnim točkama.

Da biste aktivirali uslugu mobilne širokopojasne veze, možda će vam biti potreban IMEI broj i/ili MEID broj HP-ova modula za širokopojasnu vezu. Broj može biti otisnut na oznaci na donjoj strani računala, u odjeljku za bateriju, ispod servisnih vratašca ili na stražnjoj strani zaslona.

1. Na programskoj traci odaberite ili desnom tipkom miša (samo odabrani proizvodi) kliknite na ikonu statusa mreže.
2. Odaberite **Postavke mreže i interneta** ili **Postavke mreže i interneta** (samo odabrani proizvodi).
3. U odjeljku **Mreža i internet** ili u **Postavkama mreže i interneta** (samo odabrani proizvodi) odaberite **Mobilna mreža**, a zatim odaberite **Dodatne mogućnosti**.

Neki operateri mobilnih mreža zahtijevaju upotrebu SIM kartice. SIM kartica sadrži osnovne informacije o vama, kao što su osobni identifikacijski broj (PIN) te informacije o mreži. Neka računala sadrže unaprijed instaliranu SIM karticu. Ako SIM kartica nije unaprijed instalirana, može biti isporučena s informacijama o HP-ovoj mobilnoj širokopojasnoj mreži za računalo ili je može isporučiti operater mobilne mreže odvojeno od računala.

Informacije o usluzi HP Mobile Broadband (HP-ova mobilna širokopojasna mreža) i načinu aktivacije usluge s preferiranim operaterom mobilne mreže potražite u informacijama o usluzi HP Mobile Broadband (HP-ova mobilna širokopojasna mreža) isporučenima uz računalo.

## Korištenje eSIM kartice (samo odabrani proizvodi)

Vaše je računalo možda opremljeno eSIM karticom. eSIM je programibilna verzija popularne SIM kartice koja omogućuje preuzimanje različitih profila određenih operatera.

eSIM omogućuje povezivanje s internetom putem mobilne podatkovne veze. Uz eSIM ne morate nabaviti SIM karticu od mobilnog operatera i možete se brzo prebacivati između mobilnih operatera i podatkovnih tarifa. Na primjer, možete imati jednu mobilnu podatkovnu tarifu za posao, a drugu kod nekog drugog mobilnog operatera za osobnu upotrebu. Ako putujete, možete se povezati na više mjesta tako da pronađete mobilne operatere s tarifama u tom području.

eSIM kartice možete implementirati na dva načina:

- Moguće je ugraditi eSIM čip (eUICC). Prijenosno računalo u tom slučaju funkcionira kao da koristi dvije SIM kartice, jednu kao eUICC, a drugu kao standardnu mikro ili nano SIM karticu u utoru za SIM karticu. Istovremeno može biti aktivna samo jedna SIM kartica.
- Uklonjiva fizička eSIM kartica umeće s u utor za SIM karticu kao standardna mikro ili nano SIM kartica, ali eSIM kartica nije ograničena na jednog operatera (fizička prazna eSIM kartica).

Da biste se povezali s internetom putem mobilne podatkovne veze, morate dodati eSIM profil. Da biste dodali profil, upravljali SIM profilima i saznali kako koristiti eSIM, posjetite <https://www.support.microsoft.com>, pa u traku za pretraživanje unesite `Use an eSIM` (Korištenje eSIM kartice).

## Korištenje GPS uređaja (samo neki proizvodi)

Računalo je možda opremljeno GPS (Global Positioning System) uređajem. GPS sateliti pružaju informacije o lokaciji, brzini i smjeru sustavima opremljenima GPS-om. Da biste omogućili GPS, provjerite je li u postavkama zaštite privatnosti sustava Windows lokacija omogućena.

1. Odaberite ikonu **Pretraživanje** (samo odabrani proizvodi) s programske trake, upišite `mjesto`, a zatim odaberite **Postavke zaštite privatnosti lokacije**.
2. Slijedite upute na zaslону za korištenje postavki lokacije.

## Korištenje Bluetooth bežičnih uređaja (samo neki proizvodi)

Bluetooth uređaj omogućuje bežičnu komunikaciju kratkog dometa koja zamjenjuje tradicionalno fizičko spajanje elektroničkih uređaja pomoću kabela.

- računala (stolno računalo, prijenosno računalo)
- telefoni (mobilni, bežični, pametni)
- uređaji za obradu slike (pisač, fotoaparati)
- uređaji za zvuk (slušalice, zvučnici)
- miš
- vanjska tipkovnica

## Priključivanje Bluetooth uređaja

Da biste mogli koristiti Bluetooth uređaj, morate uspostaviti Bluetooth vezu.

1. Odaberite ikonu **Pretraživanje** (samo odabrani proizvodi) s programske trake, upišite `bluetooth`, a zatim odaberite **Postavke za Bluetooth i druge uređaje**.
2. Uključite **Bluetooth** ako još nije uključen.
3. Odaberite **Dodaj Bluetooth ili drugi uređaj** (samo odabrani proizvodi) ili **Dodaj uređaj**, a zatim **Bluetooth** u dijaloškom okviru **Dodavanje uređaja**.
4. Na popisu odaberite svoj uređaj te slijedite upute na zaslону.

---

 **NAPOMENA:** ako uređaj traži potvrdu autentičnosti, prikazat će se kod za uparivanje. Na uređaju koji dodajete slijedite upute na zaslону da biste provjerili odgovara li kôd na uređaju kodu za uparivanje. Dodatne informacije potražite u dokumentaciji isporučenoj uz uređaj.

 **NAPOMENA:** ako se uređaj ne prikazuje na popisu, provjerite je li na uređaju uključen Bluetooth. Za neke uređaje mogu postojati dodatni preduvjeti. Pogledajte dokumentaciju priloženu uz uređaj.

---

## Korištenje NFC-a za dijeljenje podataka (samo odabrani proizvodi)

Vaše računalo podržava komunikaciju bliskog polja (NFC) koja vam omogućuje da bežično prenosite podatke između dva uređaja koji podržavaju NFC. Podaci se prenose s područja dodira (antene) jednog uređaja na

drugi. Uz NFC i podržane aplikacije možete dijeliti web-mjesta, prenositi podatke za kontakt, plaćati i ispisivati na pisačima s podrškom za NFC.



**NAPOMENA:** upute za pronalaženje područja dodira na računalu potražite u odjeljku [Komponente na stranici 4](#).

1. Provjerite je li NFC funkcija omogućena.
  - Odaberite ikonu **Pretraživanje** (samo odabrani proizvodi) s programske trake, upišite **bežično**, a zatim odaberite **Uključivanje ili isključivanje bežičnih uređaja**.
  - NFC mora biti postavljen na **Uključeno**.
2. Dodirnite NFC područje dodira uređajem s omogućenim NFC-om. Možda ćete čuti zvuk kada se uređaji povezuju.



**NAPOMENA:** da biste locirali antenu na drugom NFC uređaju, pogledajte upute za svoj uređaj.

3. Da biste nastavili, slijedite upute na zaslону.

## Povezivanje sa žičnom mrežom

Na određenim proizvodima moguća je lokalna mrežna (LAN) veza, koja koristi mrežni kabel. Kabel se prodaje zasebno.



**UPOZORENJE!** Da biste smanjili opasnost od električnog udara, požara ili oštećenja opreme, u utičnicu RJ-45 (mrežnu) nemojte priključivati telefonski kabel.

## Povezivanje s lokalnom žičnom mrežom – LAN (samo određeni proizvodi)

Ako računalo želite povezati izravno s usmjerivačem u svom domu (umjesto bežičnog rada) ili ako se želite povezati s postojećom mrežom u uredu, upotrijebite LAN vezu.

Da biste priključili mrežni kabel, slijedite ove korake:



**NAPOMENA:** na vašem je računalu možda omogućena značajka naziva HP LAN-Wireless Protection. Ona prekida bežičnu (Wi-Fi) ili WWAN vezu kada se izravno povežete s LAN mrežom. Dodatne informacije o značajci HP LAN-Wireless Protection pogledajte [Korištenje značajke HP LAN-Wireless Protection \(samo neki proizvodi\) na stranici 25](#).

Ako na računalu nema priključka RJ-45, za povezivanje s LAN mrežom trebat će vam mrežni kabel i mrežni priključak ili dodatna priključna stanica ili proizvod za proširenje.

1. Priključite mrežni kabel u mrežni priključak **(1)** na računalu, dodatnoj priključnoj stanici ili proizvodu za proširenje.
2. Drugi kraj mrežnog kabela priključite u zidnu mrežnu utičnicu **(2)** ili usmjerivač.



**NAPOMENA:** ako mrežni kabel sadrži sklop za utišavanje buke **(3)**, koji sprječava interferenciju s televizijskim i radijskim signalima, usmjerite kraj sklopa kabela prema računalu.

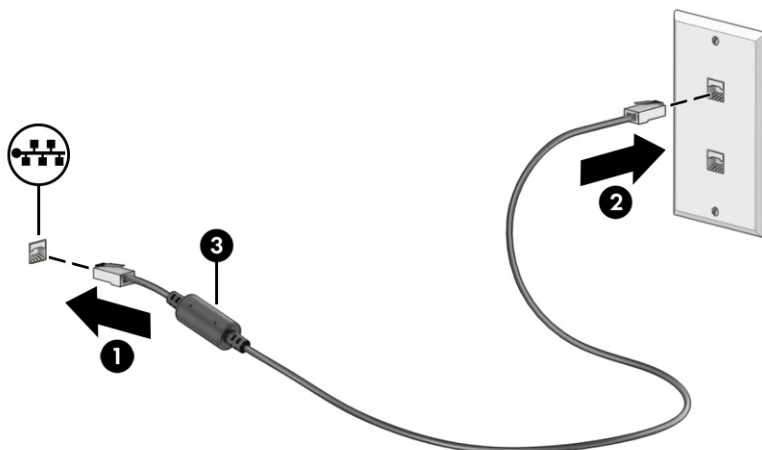

## Korištenje značajke HP LAN-Wireless Protection (samo neki proizvodi)

U LAN okruženju možete postaviti HP LAN-Wireless Protection radi zaštite LAN mreže od neovlaštenog bežičnog pristupa. Kada je značajka HP LAN-WLAN Protection omogućena, WLAN (Wi-Fi) ili WWAN veza isključuje se kada je računalo izravno povezano s LAN mrežom.

Za uključivanje i prilagodbu značajke HP LAN-Wireless Protection:

1. Pokrenite Computer Setup (Postavljanje računala) (BIOS).
  - Računala ili tablet-računala s tipkovnicom:
    - ▲ Uključite ili ponovno pokrenite računalo i prije nego što se pojavi HP-ov logotip pritisnite tipku **f10** da biste otvorili Computer Setup (Postavljanje računala).
  - Tablet-računala bez tipkovnice:
    - ▲ Uključite ili ponovo pokrenite tablet-računalo te brzo pritisnite i držite gumb za smanjivanje glasnoće dok se ne prikaže izbornik Startup (Pokretanje). Dodirnite tipku **f10** da biste pristupili programu Computer Setup (Postavljanje računala).
2. Odaberite **Advanced** (Napredno), a zatim **Built-in Device Options** (Mogućnosti ugrađenih uređaja).
3. Potvrdite okvir za **LAN/WLAN Auto Switching** (Automatsko LAN/WLAN prebacivanje) i/ili **LAN/WWAN Auto Switching** (Automatsko LAN/WWAN prebacivanje) da biste isključili WLAN i/ili WWAN veze kada ste povezani s LAN mrežom.
4. Da biste spremili promjene i zatvorili program Computer Setup (Postavljanje računala), odaberite **Main** (Glavni izbornik), zatim **Save Changes and Exit** (Spremi promjene i zatvori), a potom odaberite **Yes** (Da).

 **NAPOMENA:** ako koristite tipke sa strelicama da biste označili odabir, morate pritisnuti **enter**.

Vaše će promjene stupiti na snagu kada ponovno pokrenete računalo.

## Korištenje značajke HP MAC Address Pass Through (samo odabrani proizvodi)

MAC Address Pass Through omogućuje prilagodljiv način identifikacije računala i njegovih komunikacija na mreži. MAC adresa sustava omogućuje jedinstveno prepoznavanje čak i kada je računalo povezano putem mrežnog prilagodnika. Ta je adresa omogućena po zadanim postavkama.

Kako biste prilagodili MAC Address Pass Through:

1. Pokrenite Computer Setup (Postavljanje računala) (BIOS).
  - Računala ili tablet-računala s tipkovnicom:
    - ▲ Uključite ili ponovno pokrenite računalo, a kada se pojavi HP-ov logotip, pritisnite tipku **F10** da biste otvorili Computer Setup (Postavljanje računala).
  - Tablet-računala bez tipkovnice:
    - ▲ Uključite ili ponovo pokrenite tablet-računalo te brzo pritisnite i držite gumb za smanjivanje glasnoće dok se ne prikaže izbornik Startup (Pokretanje). Dodirnite tipku **F10** da biste pristupili programu Computer Setup (Postavljanje računala).
2. Odaberite **Advanced** (Napredno), a zatim **MAC Address Pass Through**.
3. U okviru desno od mogućnosti **Host Based MAC Address** (MAC adresa utemeljena na glavnom računalu) odaberite **System Address** (Adresa sustava) da biste omogućili MAC address Pass Through ili **Custom Address** (Prilagođena adresa) da biste prilagodili adresu.
4. Ako ste odabrali Custom (Prilagođeno), odaberite **MAC ADDRESS** (MAC adresa), unesite prilagođenu MAC adresu pa pritisnite **enter** da biste je spremili.
5. Ako računalo sadrži ugrađeni LAN i želite koristiti ugrađenu MAC adresu kao MAC adresu sustava, odaberite **Reuse Embedded LAN Address** (Ponovno upotrijebi ugrađenu LAN adresu).  
– ili –  
Odaberite **Main** (Glavni izbornik), **Save Changes and Exit** (Spremi promjene i izadi), a zatim odaberite **Yes** (Da).



**NAPOMENA:** ako koristite tipke sa strelicama da biste označili odabir, morate pritisnuti **enter**.

Vaše će promjene stupiti na snagu kada ponovno pokrenete računalo.



## 4 Navigacija po zaslonu

Ovisno o modelu računala, po zaslonu računala možete se kretati na jedan ili više načina.

- pomoću dodirnih gesta izravno na zaslonu računala
- pomoću dodirnih gesta na dodirnoj pločici
- pomoću dodatnog miša ili tipkovnice (kupuju se zasebno)
- pomoću zaslonske tipkovnice
- pomoću pokazivačkog štapića

### Upotreba dodirne pločice i gesta dodirnog zaslona

Dodirna pločica pomaže u kretanju računalnim zaslonom i upravljanju pokazivačem jednostavnim dodirnim gestama. Lijevu i desnu tipku dodirne pločice možete koristiti i kao odgovarajuće tipke na vanjskom mišu.

Za kretanje po dodirnom zaslonu (samo odabrani proizvodi), zaslon dodirujte izravno upotrebom gesta opisanih u ovom poglavlju. Da biste prilagodili geste i pogledali videozapise o njihovoj uporabi, odaberite ikonu **Pretraživanje** (samo odabrani proizvodi) na programskoj traci, upišite `upravljajčka ploča` u okvir za pretraživanje, odaberite **Upravljačka ploča**, a zatim odaberite **Hardver i zvuk**. U odjeljku **Uređaji i pisači** odaberite **Miš**.

Neki proizvodi sadrže preciznu dodirnu pločicu, koja omogućuje poboljšane funkcije gesta. Da biste utvrdili imate li preciznu dodirnu pločicu i pronašli dodatne informacije, pridržavajte se ovih koraka, ovisno o računalu:

- Odaberite **Početak**, odaberite **Postavke**, odaberite **Uređaji**, a zatim odaberite **Dodirna pločica**.  
- ili -
- Odaberite **Start**, odaberite **Postavke**, odaberite **Bluetooth i uređaji**, odaberite **Uređaji**, a zatim odaberite **Dodirna pločica**.

 **NAPOMENA:** ako nije drukčije napomenuto, geste se mogu koristiti na dodirnoj pločici i na dodirnom zaslonu.

### Dodir

Pokažite na stavku na zaslonu, a zatim jednim prstom dodirnite područje dodirne pločice ili dodirnite zaslon da biste je odabrali. Dva puta dodirnite stavku da biste je otvorili.



## Zumiranje pincetnim pokretom s dva prsta

Koristite uvećavanje/smanjivanje prikaza dvama prstima da biste smanjili ili uvećali slike ili tekst.

- Stavku možete smanjiti tako da stavite dva prsta odvojeno na područje dodirne pločice ili dodirnog zaslona, a zatim prste približite.
- Stavku možete povećati tako da stavite dva prsta zajedno na područje dodirne pločice ili dodirnog zaslona, a zatim prste odvojite.

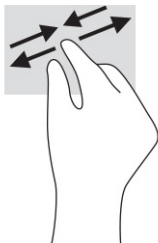

## Klizanje s dva prsta (dodirna pločica i precizna dodirna pločica)

Postavite dva lagano razdvojena prsta na područje dodirne pločice i zatim ih povucite gore, dolje, lijevo ili desno za pomicanje na stranici ili slici gore, dolje, lijevo ili desno.

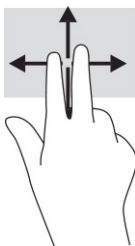

## Dodir s dva prsta (dodirna pločica i precizna dodirna pločica)

Dodirnite s dva prsta zonu dodirne pločice da biste otvorili izbornik mogućnosti za odabrani objekt.



**NAPOMENA:** Dodir s dva prsta ima istu funkciju kao i klik desnom tipkom miša.



## Dodir s tri prsta (dodirna pločica i precizna dodirna pločica)

Prema zadanim postavkama dodir s tri prsta otvara okvir za pretraživanje na programskoj traci. Za izvođenje geste područje dodirne pločice dodirnite s tri prsta.

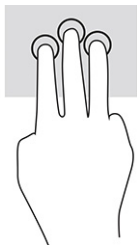

Da biste promijenili funkciju te geste na preciznoj dodirnoj pločici, odaberite **Start, Postavke, Uređaji**, a zatim **Dodirna pločica**. U odjeljku **Geste s tri prsta** u okviru **Dodiri** odaberite postavku geste.

## Dodir s četiri prsta (dodirna pločica i precizna dodirna pločica)

Prema zadanim postavkama, dodir s četiri prsta otvara Akcijski centar. Za izvođenje geste područje dodirne pločice dodirnite s četiri prsta.

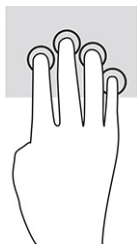

Da biste promijenili funkciju te geste na preciznoj dodirnoj pločici, odaberite **Start, Postavke, Uređaji**, a zatim **Dodirna pločica**. U odjeljku **Geste s četiri prsta** u okviru **Dodiri** odaberite postavku geste.

## Prelazak s tri prsta (dodirna pločica i precizna dodirna pločica)

Prema zadanim postavkama, prelazak s tri prsta prebacuje između otvorenih aplikacija i radne površine.

- Prijedite s tri prsta od sebe kako biste prikazali sve otvorene prozore.
- Prijedite s tri prsta prema sebi kako biste prikazali radnu površinu.
- Prijedite s tri prsta ulijevo ili udesno da biste naizmjenično koristili otvorene prozore.

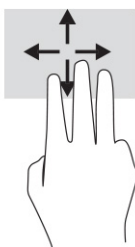

Da biste promijenili funkciju te geste na preciznoj dodirnoj pločici, odaberite **Start, Postavke, Uređaji**, a zatim **Dodirna pločica**. U odjeljku **Geste s tri prsta** u okviru **Prelasci prstima** odaberite postavku geste.

## Prelazak s četiri prsta (precizna dodirna pločica)

Prema zadanim postavkama, prelazak s četiri prsta prebacuje između otvorenih radnih površina.

- Prijedite s četiri prsta od sebe kako biste prikazali sve otvorene prozore.
- Prijedite s četiri prsta prema sebi kako biste prikazali radnu površinu.
- Prijedite s četiri prsta ulijevo ili udesno kako biste se prebacivali među radnim površinama.

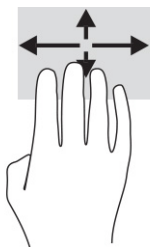

Da biste promijenili funkciju te geste, odaberite **Start**, **Postavke**, **Uređaji**, a zatim **Dodirna pločica**. U odjeljku **Geste s četiri prsta** u okviru **Prelasci prstima** odaberite postavku geste.

## Klizanje jednim prstom (dodirni zaslon)

Klizite jednim prstom za kretanje ili pomicanje kroz popise i stranice ili za pomicanje objekta.

- Da biste se pomicali po zaslonu, lagano klizite jednim prstom po zaslonu u smjeru u kojem se želite kretati.
- Da biste premjestili neki objekt, pritisnite ga i držite prstom, a zatim povucite prst da biste premjestili objekt.

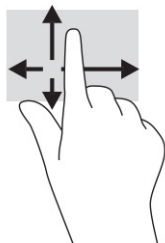

## Korištenje dodatne tipkovnice ili miša

Dodatna tipkovnica ili miš omogućuju upisivanje, odabir stavki, pomicanje i jednake funkcije kao i dodirne geste. Tipkovnica omogućuje i izvođenje određenih funkcija pomoću akcijskih tipki i tipki prečaca.

## Korištenje zaslonske tipkovnice (samo određeni proizvodi)

Ove upute omogućuju vam da naučite koristiti zaslonsku tipkovnicu.

1. Da bi se prikazala zaslonska tipkovnica, dodirnite ikonu tipkovnice u području obavijesti na desnom kraju programske trake.
2. Počnite upisivati.



**NAPOMENA:** iznad zaslonske tipkovnice mogu se prikazivati predložene riječi. Dodirnite riječ da biste je odabrali.



**NAPOMENA:** akcijske tipke i tipke prečaca ne prikazuju se ili ne funkcioniraju na zaslonskoj tipkovnici.

## 5 Značajke za zabavu

HP-ovo računalo možete koristiti za posao i zabavu, za druženje s drugim korisnicima putem kamere, za miksiranje audiodatoteka i videodatoteka te za povezivanje s vanjskim uređajima kao što su projektor, monitor, televizor ili zvučnici.

Upute za pronalaženje audioznačajki, videoznačajki i značajki kamere na računalu potražite u odjeljku [Komponente na stranici 4](#).

### Korištenje kamere (samo odabrani proizvodi)

Vaše računalo ima jednu kameru ili više njih koje vam omogućuju povezivanje s drugim korisnicima radi posla ili igre. Većina kamera omogućuje videorazgovor, snimanje videozapisa i snimanje fotografija. Kamere mogu biti okrenute prema naprijed ili natrag.

Da biste utvrdili koje se kamere nalaze na vašem proizvodu, pogledajte [Komponente na stranici 4](#). Da biste upotrebljavali kameru, odaberite ikonu **Pretraživanje** (samo odabrani proizvodi) na programskoj traci, u okviru za pretraživanje upišite `kamera`, a zatim na popisu aplikacija odaberite **Kamera**. Neke kamere nude i HD (visoku razlučivost), aplikacije za igre ili softver za prepoznavanje lica, kao što je Windows Hello. Pročitajte odjeljak [Sigurnost na stranici 45](#) u kojemu ćete pronaći informacije o korištenju softvera Windows Hello.

Možete poboljšati zaštitu privatnosti računala pokrivanjem objektivna poklopcem kamere za zaštitu privatnosti. Objektiv kamere tvornički je ostavljen nepokriven, ali ako želite zaštititi svoju privatnost, možete pomaknuti poklopac kamere da biste kameri zaklonili pogled. Kad želite koristiti kameru, pomaknite poklopac kamere za zaštitu privatnosti u suprotnom smjeru te tako otkrijete objektiv.

### Upotreba zvuka

Možete preuzimati i slušati glazbu, izravno strujati audiosadržaj s mreže (uključujući radio), snimati zvuk ili kombinirati zvuk i videozapise da biste stvarali multimedijske sadržaje. Možete i reproducirati glazbene CD-e na računalu (na odabranim proizvodima) ili priključiti vanjski optički pogon da biste reproducirali CD-e.

Da biste još više uživali u glazbi, priključite slušalice ili zvučnike.

### Povezivanje zvučnika

Ožičene zvučnike možete s računalom povezati priključivanjem na USB priključak ili kombiniranu utičnicu za audioizlaz (slušalice) / audioulaz (mikrofon) na računalu ili pak priključnoj stanici.

Da biste povezali bežične zvučnike s računalom, slijedite upute proizvođača uređaja. Da biste povezali zvučnike visoke definicije s računalom, pogledajte odjeljak [Postavljanje HDMI zvuka na stranici 35](#). Prije priključivanja zvučnika smanjite postavku glasnoće.

### Povezivanje slušalica

Ožičene slušalice možete priključiti u utičnicu za slušalice ili kombiniranu utičnicu za audioizlaz (slušalice) / audioulaz (mikrofon) na računalu.

**⚠ UPOZORENJE!** Da biste smanjili opasnost od tjelesne ozljede, smanjite glasnoću prije nego što stavite slušalice, male slušalice ili slušalice s mikrofonom. Dodatne informacije o sigurnosti potražite u dokumentu *Obavijesti o propisima, sigurnosti i očuvanju okoliša*.

Da biste pristupili ovom priručniku, učinite sljedeće:

- ▲ Odaberite ikonu **Pretraživanje** (samo odabrani proizvodi) na programskoj traci, u okvir za pretraživanje upišite `HP Documentation`, a zatim odaberite **HP Documentation**.

---

Da biste bežične slušalice povezali s računalom, slijedite upute proizvođača uređaja.

## Povezivanje slušalica s mikrofonom

Slušalice s mikrofonom možete priključiti u kombiniranu utičnicu za audioizlaz (slušalice) / audioulaz (mikrofon) na računalu.

Samostalni mikrofon može se spojiti u USB priključak. Pogledajte upute proizvođača.

- ⚠ **UPOZORENJE!** Da biste smanjili opasnost od tjelesne ozljede, smanjite glasnoću prije nego što stavite slušalice, male slušalice ili slušalice s mikrofonom. Dodatne informacije o sigurnosti potražite u dokumentu *Obavijesti o propisima, sigurnosti i očuvanju okoliša*.

Da biste pristupili ovom priručniku, učinite sljedeće:

- ▲ Odaberite ikonu **Pretraživanje** (samo odabrani proizvodi) na programskoj traci, u okvir za pretraživanje upišite `HP Documentation`, a zatim odaberite **HP Documentation**.

---

Slušalice u kombinaciji s mikrofonom nazivaju se još i slušalice s mikrofonom. Ožičene slušalice s mikrofonom možete priključiti u kombiniranu utičnicu za audioizlaz (slušalice) / audioulaz (mikrofon) na računalu.

Da biste na računalo priključili bežične slušalice s mikrofonom, slijedite upute proizvođača uređaja.

## Upotreba postavki zvuka

Koristite postavke zvuka da biste prilagodili glasnoću sustava, promijenili zvukove sustava ili upravljali audiouređajima.

### Prikaz ili promjena postavki zvuka

Ove upute koristite za prikaz ili promjenu postavki zvuka.

- ▲ Odaberite ikonu **Pretraživanje** (samo odabrani proizvodi) na programskoj traci, u okvir za pretraživanje upišite `upravljačka ploča`, a zatim odaberite **Upravljačka ploča**, odaberite **Hardver i zvuk**, a zatim odaberite **Zvuk**.

### Korištenje upravljačke ploče za pregled i upravljanje postavkama zvuka

Postavke zvuka možete pregledati ili promijeniti pomoću upravljačke ploče zvuka.

Vaše računalo može sadržavati poboljšani zvučni sustav kao što su Bang & Olufsen, DTS, Beats audio ili sustavi drugog proizvođača. To znači da vaše računalo može sadržavati napredne audioznačajke kojima možete upravljati s upravljačke ploče svojeg zvučnog sustava.

Koristite upravljačku ploču za zvuk da biste pregledali postavke zvuka i upravljali njima.

- ▲ Odaberite ikonu **Pretraživanje** (samo odabrani proizvodi) na programskoj traci, upišite `upravljačka ploča` u okvir za pretraživanje, odaberite **Upravljačka ploča**, odaberite **Hardver i zvuk** pa odaberite upravljačku ploču za zvuk specifičnu za svoj sustav.

## Korištenje videoznačajki

Vaše je računalo napredan videouređaj koji vam omogućuje gledanje videozapisa koji se strujanjem prenose s omiljenih web-mjesta te preuzimanje videozapisa i filmova radi gledanja na računalu kada niste povezani s mrežom.

Da biste povećali užitak gledanja, povežite vanjski monitor, projektor ili TV pomoću videopriključaka na računalu.

 **VAŽNO:** Vanjski uređaj mora biti povezan odgovarajućim kabelom s odgovarajućim priključkom. Slijedite upute proizvođača uređaja.

Informacije o korištenju videoznačajki potražite u aplikaciji HP Support Assistant.

## Povezivanje uređaja Thunderbolt pomoću kabela USB Type-C (samo odabrani proizvodi)

Da biste vidjeli videozapis ili zaslon visoke razlučivosti na vanjskom Thunderbolt uređaju, slijedite ove korake.

 **NAPOMENA:** za povezivanje USB Type-C Thunderbolt uređaja s računalom potreban je USB Type-C kabel, koji se kupuje zasebno.

Priključite Thunderbolt uređaj prema sljedećim uputama:

1. Jedan kraj USB Type-C kabela priključite u USB Type-C Thunderbolt priključak računala.

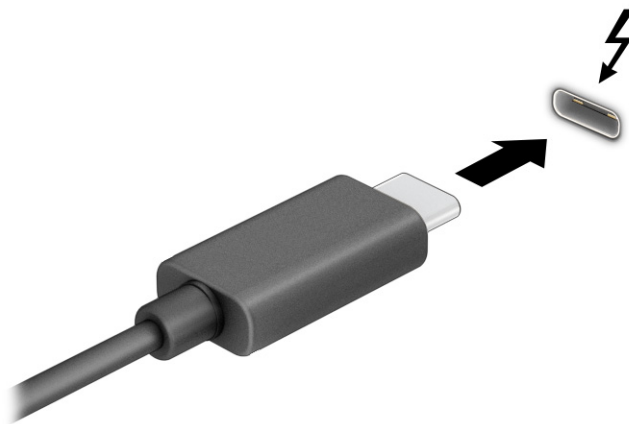

2. Drugi kraj kabela priključite u vanjski Thunderbolt uređaj.
3. Koristite **f1** za odabir jednog od četiri stanja prikaza:
  - **Samo zaslon PC-a:** prikaz slike sa zaslona samo na računalu.
  - **Duplicirano:** istodobni prikaz slike sa zaslona na računalu i na vanjskom uređaju.
  - **Prošireno:** prikaz proširene slike sa zaslona i na računalu i na vanjskom uređaju.
  - **Samo drugi zaslon:** prikaz slike sa zaslona samo na vanjskom uređaju.

Svakim pritiskom na **f1** mijenjate način prikaza.

**NAPOMENA:** za najbolje rezultate, osobito ako odaberete mogućnost **Prošireno**, povećajte razlučivost zaslona vanjskog uređaja na način opisan u nastavku. Odaberite gumb **Start** pa **Postavke**, zatim **Sustav**, a potom **Prikaz**. U odjeljku **Omjer i raspored** odaberite odgovarajuću razlučivost, a zatim odaberite **Zadrži promjene**.

## Povezivanje videouređaja pomoću HDMI kabela (samo određeni proizvodi)

HDMI je jedino videosučelje koje podržava videosadržaje i audiosadržaje visoke razlučivosti.

### Povezivanje TV-a ili monitora visoke razlučivosti koristeći HDMI

Kako biste prikazali sliku zaslona računala na televizoru ili monitoru visoke razlučivosti, povežite uređaj visoke razlučivosti prema uputama.

**NAPOMENA:** Da biste povezali HDMI uređaj s računalom potreban vam je HDMI kabel, koji se kupuje zasebno.

1. Jedan kraj HDMI kabela priključite u HDMI priključak računala.

**NAPOMENA:** Oblik HDMI priključka može se razlikovati između različitih proizvoda.

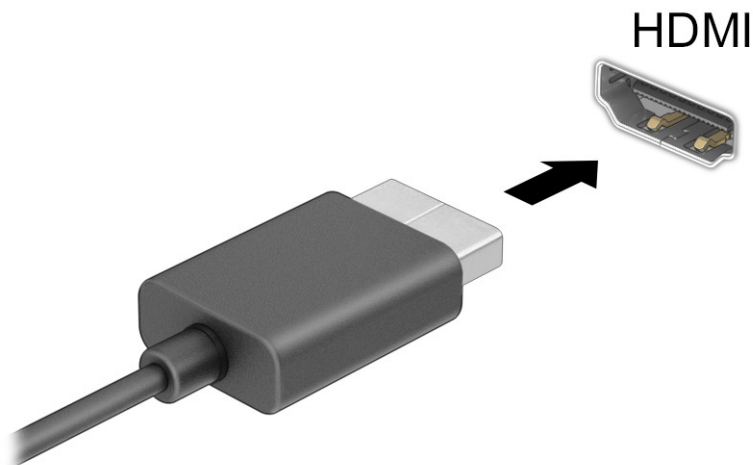

2. Priključite drugi kraj kabela u TV ili monitor visoke razlučivosti.
3. Koristite **f1** za odabir jednog od četiri stanja prikaza:
  - **Samo zaslon PC-a:** prikaz slike sa zaslona samo na računalu.
  - **Duplicirano:** istodobni prikaz slike sa zaslona na računalu i na vanjskom uređaju.
  - **Prošireno:** prikaz slike zaslona proširen je s računala na vanjski uređaj.
  - **Samo drugi zaslon:** prikaz slike sa zaslona samo na vanjskom uređaju.



Svakim pritiskom na **f1** mijenjate način prikaza.



**NAPOMENA:** za najbolje rezultate, osobito ako odaberete mogućnost **Prošireno**, povećajte razlučivost zaslona vanjskog uređaja na način opisan u nastavku. Odaberite gumb **Start** pa **Postavke**, zatim **Sustav**, a potom **Prikaz**. U odjeljku **Omjer i raspored** odaberite odgovarajuću razlučivost, a zatim odaberite **Zadrži promjene**.

## Postavljanje HDMI zvuka

Upotrijebite ove upute kako biste postavili HDMI zvuk.

### Uključivanje HDMI zvuka

Nakon što povežete HDMI TV s računalom, možete uključiti zvuk HDMI.

Ovisno o konfiguraciji računala, pridržavajte se jednog od ovih postupaka.

1. Desnom tipkom miša kliknite ikonu **Zvučnici** u području obavijesti na desnom kraju programske trake, a zatim odaberite **Uređaji za reproduciranje**.
2. Na kartici **Reprodukcija** odaberite naziv digitalnog izlaznog uređaja.
3. Kliknite **Postavi zadano**, a zatim odaberite **U redu**.

– ili –

1. Desnom tipkom miša kliknite na ikonu **Zvučnici** u području obavijesti na desnom kraju programske trake, a zatim odaberite **Postavke zvukova**.
2. Odaberite **Više postavki zvuka**.
3. Odaberite **Digitalni zvuk (HDMI)**.
4. Kliknite **Postavi zadano**, a zatim odaberite **U redu**.

### Isključivanje HDMI zvuka

Upotrijebite ove upute kako biste vratili zvuk na zvučnike računala.

Ovisno o konfiguraciji računala, pridržavajte se jednog od ovih postupaka.

1. Desnom tipkom miša kliknite ikonu **Zvučnici** u području obavijesti na desnom kraju programske trake, a zatim odaberite **Uređaji za reproduciranje**.
2. Na kartici **Reprodukcija** odaberite **Zvučnici**.
3. Kliknite **Postavi zadano**, a zatim odaberite **U redu**.

– ili –

1. Desnom tipkom miša kliknite na ikonu **Zvučnici** u području obavijesti na desnom kraju programske trake, a zatim odaberite **Postavke zvukova**.
2. Odaberite **Više postavki zvuka**.
3. Odaberite **Zvučnici**.
4. Kliknite **Postavi zadano**, a zatim odaberite **U redu**.

## Otkrivanje i povezivanje ožičenih zaslona pomoću MultiStream Transporta

MultiStream Transport (MST) omogućuje povezivanje više ožičenih uređaja za prikaz s vašim računalom povezivanjem na priključak VGA ili priključke DisplayPort na računalu, kao i na priključak VGA ili priključke DisplayPort na koncentratoru ili vanjskoj priključnoj stanici.

Spajanje možete obaviti na nekoliko načina, ovisno o vrsti grafičkog kontrolera instaliranog na vaše računalo i o tome ima li vaše računalo ugrađeni koncentrator. Idite na **Upravitelj uređaja** kako biste saznali koji je hardver instaliran na vašem računalu.

### Spajanje zaslona na računala s Intel grafikom (s dodatnim koncentratorom)

Da biste postavili više uređaja za prikaz, slijedite ove korake.



**NAPOMENA:** Pomoću Intelova grafičkog kontrolera i dodatnog koncentratora možete spojiti do tri uređaja za prikaz.

1. Priključite vanjski koncentrator (kupuje se zasebno) u priključak DisplayPort na računalu pomoću DP - DP kabela (kupuje se zasebno). Provjerite je li prilagodnik napajanja koncentratora povezan s izvorom izmjeničnog napona.
2. Priključite svoje vanjske uređaje za prikaz na priključak VGA ili priključke DisplayPort na koncentratoru.
3. Kada sustav Windows otkrije zaslon povezan s DisplayPort koncentratorom, prikazuje se dijaloški okvir **Obavijest o DisplayPort topologiji**. Odaberite odgovarajuće mogućnosti da biste konfigurirali svoje zaslone. Mogućnosti za višestruke zaslone obuhvaćaju **Dupliciranje** kojim se zaslon vašeg računala zrcali na svim omogućenim uređajima za prikaz ili **Proširivanje** kojim se zaslon vašeg računala proširuje preko svih omogućenih uređaja za prikaz.



**NAPOMENA:** Ako se taj dijaloški okvir ne pojavi, provjerite je li svaki vanjski uređaj za prikaz priključen na točan priključak na koncentratoru. Odaberite gumb **Start**, zatim **Postavke**, a potom odaberite **Sustav**. U odjeljku **Zaslon** odaberite odgovarajuću razlučivost, a zatim **Zadrži promjene**.

### Spajanje zaslona na računala s Intel grafikom (s ugrađenim koncentratorom)

Da biste postavili više uređaja za prikaz, slijedite ove korake.

Pomoću ugrađenog koncentratora i Intel grafičkog kontrolera možete spojiti do tri uređaja za prikaz u sljedećim konfiguracijama:

- dva DisplayPort zaslona razlučivosti 1920 x 1200 povezana s računalom i jedan VGA zaslon razlučivosti 1920 x 1200 spojen na dodatnu priključnu stanicu
  - jedan DisplayPort zaslon razlučivosti 2560 x 1600 povezan s računalom i jedan VGA zaslon razlučivosti 1920 x 1200 spojen na dodatnu priključnu stanicu
1. Povežite vanjske uređaje za prikaz na VGA ili DisplayPort priključke na kućištu računala ili priključnu stanicu.
  2. Kada sustav Windows otkrije zaslon povezan s DisplayPort koncentratorom, prikazuje se dijaloški okvir **Obavijest o DisplayPort topologiji**. Odaberite odgovarajuće mogućnosti da biste konfigurirali svoje zaslone. Mogućnosti za višestruke zaslone obuhvaćaju **Dupliciranje** kojim se zaslon vašeg računala zrcali

na svim omogućenim uređajima za prikaz ili **Proširivanje** kojim se zaslon vašeg računala proširuje preko svih omogućenih uređaja za prikaz.

 **NAPOMENA:** Ako se taj dijaloški okvir ne pojavi, provjerite je li svaki vanjski uređaj za prikaz priključen na točan priključak na koncentratoru. Odaberite gumb **Start**, zatim **Postavke**, a potom odaberite **Sustav**. U odjeljku **Zaslon** odaberite odgovarajuću razlučivost, a zatim **Zadrži promjene**.

## Otkrivanje bežičnih zaslona kompatibilnih sa standardom Miracast i povezivanje s njima (samo odabrani proizvodi)

Slijedite ove korake kako biste otkrili bežične zaslone kompatibilne sa standardom Miracast® i povezali se s njima bez izlaska iz trenutnih aplikacija.

 **NAPOMENA:** da biste saznali koju vrstu zaslona imate (Miracast-kompatibilnu ili Intel WiDi), pogledajte dokumentaciju isporučenu s TV-om ili sekundarnim zaslonom.

Da biste otkrili bežične zaslone kompatibilne s tehnologijom Miracast i povezali se s njima bez izlaska iz trenutnih aplikacija, slijedite ove korake.

- ▲ Odaberite ikonu **Pretraživanje** (samo odabrani proizvodi) na programskoj traci, u okvir za pretraživanje upišite **projiciranje**, a zatim odaberite **Projiciranje na drugi zaslon**. Odaberite ikonu **Poveži s bežičnim zaslonom**, a zatim slijedite upute na zaslonu.

## Otkrivanje i povezivanje zaslona s Intel WiDi certifikatom (samo odabrani Intel proizvodi)

Koristite Intel WiDi da biste bežično prikazivali pojedinačne datoteke poput fotografija, glazbe i videozapisa ili duplicirali svoj cijeli računalni zaslon na televizoru ili sekundarnom zaslonu.

Intel WiDi, Premium Miracast rješenje, olakšava nesmetano uparivanje sekundarnog uređaja za prikaz; omogućuje dupliciranje cijelog zaslona; i poboljšava brzinu, kvalitetu i skaliranje.

### Povezivanje sa zaslonima s Intel WiDi certifikatom

Slijedite ove korake kako biste se povezali sa zaslonom s Intel WiDi certifikatom.

- ▲ Odaberite ikonu **Pretraživanje** (samo odabrani proizvodi) na programskoj traci, u okvir za pretraživanje upišite **projiciranje**, a zatim odaberite **Projiciranje na drugi zaslon**. Odaberite ikonu **Poveži s bežičnim zaslonom**, a zatim slijedite upute na zaslonu.

### Otvaranje Intel WiDi

Slijedite ove korake kako biste otvorili Intel WiDi.

- ▲ Odaberite ikonu **Pretraživanje** (samo odabrani proizvodi) na programskoj traci, u okvir za pretraživanje upišite **Intel WiDi**, a zatim odaberite **Intel WiDi**.

## Korištenje prijenosa podataka

Vaše računalo je napredan uređaj za zabavu koji vam omogućuje prijenos fotografija, videozapisa i filmova s USB uređaja radi prikaza na računalo.

Da biste povećali užitek gledanja, upotrijebite neki od USB Type-C priključaka na računalo radi povezivanja USB uređaja, npr. mobilnog telefona, kamere, uređaja za praćenje aktivnosti ili pametnog sata da biste datoteke prenijeli na računalo.

---

 **VAŽNO:** Vanjski uređaj mora biti povezan odgovarajućim kablom s odgovarajućim priključkom. Slijedite upute proizvođača uređaja.

---

Informacije o korištenju značajki priključka USB Type-C potražite u aplikaciji HP Support Assistant.

## Povezivanje uređaja pomoću USB Type-C priključka (samo odabrani proizvodi)

Da biste povezali uređaj s USB Type-C priključkom, slijedite ove korake.

---

 **NAPOMENA:** Za povezivanje USB Type-C uređaja s računalom potreban je USB Type-C kabl, koji se kupuje zasebno.

---

1. Jedan kraj USB Type-C kabela priključite na USB Type-C priključak računala.

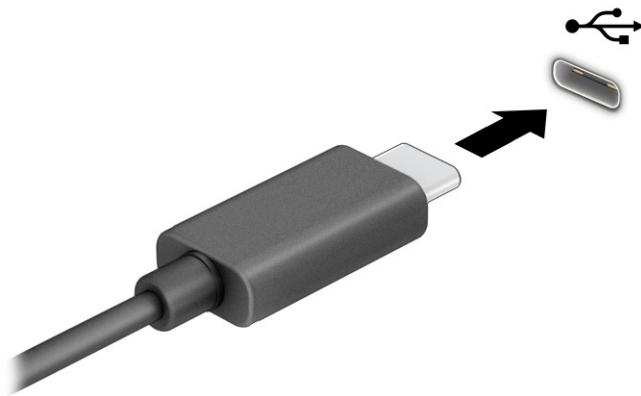

2. Drugi kraj kabela priključite na vanjski uređaj.

---

## 6 Upravljanje napajanjem

Računalo može upotrebljavati baterijsko ili vanjsko napajanje. Ako računalo radi samo na baterijskom napajanju, a nije dostupan vanjski izvor napajanja za punjenje baterije, važno je nadzirati i štedjeti bateriju.

Neke značajke upravljanja napajanjem navedene u ovom poglavlju možda neće biti dostupne na vašem računalu.

### Korištenje stanja mirovanja i hibernacije

Windows ima dva stanja uštede energije – stanje mirovanja i stanje hibernacije.

- Mirovanje – stanje mirovanja automatski se pokreće nakon razdoblja neaktivnosti. Vaš vam je rad dostupan u memoriji, pa možete brzo nastaviti s radom. Stanje mirovanja možete pokrenuti i ručno. Ovisno o modelu računala, stanje mirovanja može podržavati i moderan način mirovanja. Taj način rada održava neke unutarnje operacije aktivnima te računalu omogućuje primanje web-obavijesti, primjerice e-pošte, dok je u stanju mirovanja. Dodatne informacije potražite u odjeljku [Pokretanje stanja mirovanja i izlazak iz njega na stranici 39](#).
- Hibernacija – stanje hibernacije automatski se pokreće ako baterija dostigne kritičnu razinu ili ako je računalo u stanju mirovanja tijekom duljeg vremenskog razdoblja. U stanju hibernacije vaš se rad sprema u hibernacijsku datoteku, a računalo se isključuje. Stanje hibernacije možete pokrenuti i ručno. Dodatne informacije potražite u odjeljku [Pokretanje stanja hibernacije i izlazak iz njega \(samo određeni proizvodi\) na stranici 40](#).

---

 **VAŽNO:** kada je računalo u stanju mirovanja, ono pokazuje nekoliko dobro poznatih slabosti. Da biste neovlaštenom korisniku onemogućili pristup podacima na vašem računalu, čak i šifriranim podacima, HP preporučuje da uvijek pokrenete stanje hibernacije umjesto mirovanja svaki put kada računalo neće biti u vašem fizičkom posjedu. To je osobito važno kada putujete sa svojim računalom.

 **VAŽNO:** da biste smanjili rizik od mogućeg smanjenja kvalitete audiozapisa i videozapisa, gubitka funkcionalnosti audioreprodukcije ili videoreprodukcije ili gubitka podataka, nemojte pokretati stanje mirovanja dok čitate zapise s diska ili vanjske medijske kartice ili pak zapisujete na njih.

---

### Pokretanje stanja mirovanja i izlazak iz njega

Stanje mirovanja možete pokrenuti na nekoliko načina.

- Odaberite gumb **Start** pa ikonu **Napajanja**, a potom **Stanje mirovanja**.
- Zatvorite zaslon (samo određeni proizvodi).
- Pritisnite tipkovni prečac za stanje mirovanja (samo odabrani proizvodi); na primjer, **fn+f1** ili **fn+f12**.
- Nakratko pritisnite gumb za uključivanje/isključivanje (samo određeni proizvodi).

Iz stanja mirovanja možete izaći na bilo koji od sljedećih načina:

- nakratko pritisnite gumb za uključivanje/isključivanje
- ako je računalo zatvoreno, podignite zaslon (samo određeni proizvodi)
- pritisnite neku tipku na tipkovnici (samo određeni proizvodi)

- dodirnite dodirnu pločicu (samo određeni proizvodi)

Kada računalo izađe iz stanja mirovanja, na zaslonu se ponovno prikazuje ono na čemu ste radili.

---

 **VAŽNO:** ako ste postavili obavezan unos lozinke prilikom izlaska iz stanja mirovanja, morate unijeti svoju lozinku za Windows prije nego što se na zaslonu ponovno prikaže ono na čemu ste radili.

---

## Pokretanje stanja hibernacije i izlazak iz njega (samo određeni proizvodi)

Pomoću mogućnosti napajanja možete omogućiti korisnički pokrenutu hibernaciju i promijeniti druge postavke napajanja i isteka vremena.

1. Odaberite ikonu **Pretraživanje** (samo odabrani proizvodi) na programskoj traci, upišite *napajanje*, a zatim odaberite **Odabir plana napajanja**.
2. U lijevom oknu odaberite **Odabir funkcija gumba Napajanje** (tekst se može razlikovati ovisno o proizvodu).
3. Ovisno o proizvodu, možete omogućiti hibernaciju za baterijsko napajanje ili vanjsko napajanje na bilo koji od sljedećih načina:
  - **Gumb Napajanje** – u odjeljku **Postavke za gumb Napajanje, gumb stanja mirovanja i postavke poklopc**a (tekst se može razlikovati ovisno o proizvodu) odaberite **Kada pritisnem gumb Napajanje**, a zatim odaberite **Hibernacija**.
  - **Gumb za stanje mirovanja** – u odjeljku **Postavke za gumb Napajanje, gumb stanja mirovanja i postavke poklopc**a (tekst se može razlikovati ovisno o proizvodu) odaberite **Kada pritisnem gumb za stanje mirovanja**, a zatim odaberite **Hibernacija**.
  - **Poklopac** – u odjeljku **Postavke za gumb Napajanje, gumb stanja mirovanja i postavke poklopc**a (tekst se može razlikovati ovisno o proizvodu) odaberite **Kada zatvorim poklopac**, a zatim odaberite **Hibernacija**.
  - **Izbornik Napajanje** – odaberite **Promjena trenutno nedostupnih postavki**, a zatim u odjeljku **Postavke isključivanja** potvrdite okvir **Hibernacija**.

Izborniku Napajanje možete pristupiti ako odaberete gumb **Start**.

4. Odaberite **Spremi promjene**.

Stanje hibernacije pokrenite na način koji ste omogućili u 3. koraku.

Da biste izašli iz hibernacije, nakratko pritisnite gumb za uključivanje i isključivanje.

---

 **VAŽNO:** ako ste odredili da je potrebna lozinka prilikom izlaska iz stanja hibernacije, prije povratka na zaslon morate unijeti svoju lozinku za sustav Windows.

---

## Isključivanje računala

Naredbom za isključivanje računala zatvaraju se svi otvoreni programi, uključujući operacijski sustav, nakon čega se isključuju zaslon i računalo. Isključite računalo ako dulje vrijeme neće biti upotrebljavano ni priključeno na vanjsko napajanje.

---

 **VAŽNO:** Podaci koji nisu spremljeni izgubit će se kad se računalo isključi. Vodite računa o tome da spremite svoj rad prije nego što isključite računalo.

---

Preporučuje se korištenje naredbe za isključivanje sustava Windows.

---

 **NAPOMENA:** Ako je računalo u stanju mirovanja ili hibernacije, najprije izađite iz stanja mirovanja ili hibernacije kratkim pritiskom na gumb napajanja.

---



1. Spremite svoj rad i zatvorite sve otvorene programe.
2. Odaberite gumb **Start**, zatim ikonu **Napajanje**, a potom **Isključi računalo**.

Ako računalo ne reagira i ne možete koristiti prethodne postupke isključivanja, isprobajte sljedeće postupke za izvanredne situacije navedenim redoslijedom:

- Pritisnite **ctrl+alt+delete**, zatim kliknite ikonu **Napajanja**, a potom odaberite **Isključi**.
- Pritisnite i držite gumb za uključivanje i isključivanje najmanje 4 sekundi.
- Ako računalo sadrži korisnički zamjenjivu bateriju (samo određeni proizvodi), isključite računalo iz vanjskog napajanja, a zatim izvadite bateriju.

## Korištenje ikone napajanja

Ikona Napajanje nalazi se na programskoj traci sustava Windows. Ikona napajanja omogućuje brz pristup postavkama napajanja i prikaz preostalog kapaciteta baterije.

- Da biste vidjeli postotak preostalog punjenja baterije, postavite pokazivač miša iznad ikone **Napajanje** .
- Da biste vidjeli postavke napajanja, desnom tipkom miša kliknite na ikonu **Napajanje** , a zatim, ovisno o proizvodu, odaberite **Postavke napajanja i mirovanja** ili **Mogućnosti napajanja**.

Drugačije ikone napajanja upućuju na to napaja li se računalo iz baterije ili iz vanjskog napajanja. Postavljanjem pokazivača miša iznad ikone prikazuje se poruka ako se napunjenost baterije smanji na kritičnu razinu.

## Rad uz baterijsko napajanje

Kada računalo ima napunjenu bateriju i nije priključeno na vanjsko napajanje, računalo će raditi na baterijskom napajanju. Kada je računalo isključeno i odspojeno iz vanjskog napajanja, baterija se polagano prazni. Računalo prikazuje poruku kada napunjenost baterije dostigne nisku ili kritičnu razinu.

---

 **UPOZORENJE!** Da biste smanjili rizik od mogućih sigurnosnih problema, koristite samo bateriju dostavljenu s računalom, zamjensku bateriju koju je dao HP ili kompatibilnu bateriju kupljenu od HP-a.

---

Vijek trajanja baterije računala ovisi o postavkama upravljanja napajanjem, programima koji se na njemu izvode, svjetlini zaslona, vanjskim uređajima koji su povezani s računalom i ostalim čimbenicima.

---

 **NAPOMENA:** Na određenim modelima računala možete se prebacivati među grafičkim kontrolerima da biste očuvali napunjenost baterije.

---

## Korištenje HP-ove značajke brzog punjenja (samo neki proizvodi)

HP-ova značajka brzog punjenja omogućuje brzo punjenje baterije računala. Vrijeme punjenja može odstupati za  $\pm 10\%$ . Ako je preostala razina napunjenosti baterije između 0 i 50 %, baterija se do 50 % ukupnog kapaciteta puni za najviše 30 – 45 minuta, ovisno o modelu vašeg računala.

Da biste koristili HP-ovu značajku brzog punjenja, isključite računalo pa priključite prilagodnik izmjenične struje na računalo i na vanjski izvor napajanja.

## Prikaz razine napunjenosti baterije

Da biste vidjeli postotak preostalog punjenja baterije, postavite pokazivač miša iznad ikone **Napajanje** .

## Pronalaženje informacija o bateriji u programu HP Support Assistant (samo odabrani proizvodi)

Slijedite ove korake da biste pristupili podacima o bateriji.

1. Odaberite ikonu **Pretraživanje** (samo odabrani proizvodi) na programskoj traci, u okvir za pretraživanje upišite `support`, a zatim odaberite aplikaciju **HP Support Assistant**.

– ili –

Na programskoj traci odaberite ikonu upitnika (samo odabrani proizvodi).

2. Odaberite **Otklanjanje poteškoća i popravci**, a zatim u odjeljku **Dijagnostika** odaberite **HP-ova provjera baterije**. U slučaju da se prilikom HP-ove provjere baterije utvrdi da je bateriju potrebno zamijeniti, obratite se službi za podršku.

HP Support Assistant pruža sljedeće alate i informacije o bateriji:

- HP-ovu provjeru baterije
- informacije o vrstama, specifikacijama, vijeku trajanja i kapacitetu baterija

## Ušteda energije baterije

Slijedite ove korake kako biste uštedjeli energiju baterije i maksimalno produljili njezin vijek trajanja.

- smanjite svjetlinu zaslona
- isključite bežične uređaje kada ih ne upotrebljavate
- isključite vanjske uređaje koji nisu priključeni na vanjski izvor napajanja ako ih ne koristite, primjerice vanjski tvrdi disk priključen na USB priključak
- zaustavite, onemogućite ili izvadite vanjske medijske kartice koje ne upotrebljavate
- prije prestanka rada pokrenite stanje mirovanja ili isključite računalo

## Prepoznavanje niskih razina napunjenosti baterije

Kada baterija koja je jedini izvor napajanja za računalo dosegne nisku ili kritičnu razinu napunjenosti, računalo vas upozorava na jedan od sljedećih načina.

- Žaruljica baterije (samo odabrani proizvodi) označava nisku ili kritičnu razinu napunjenosti baterije.



– ili –

- ikona **Napajanje**  prikazuje obavijest o niskoj ili kritičnoj razini napunjenosti baterije.

 **NAPOMENA:** dodatne informacije o ikoni napajanja potražite u odjeljku [Korištenje ikone napajanja na stranici 41](#).

Računalo poduzima sljedeće aktivnosti za kritičnu razinu napunjenosti baterije:

- Ako je hibernacija onemogućena, a računalo je uključeno ili je u stanju mirovanja, računalo će nakratko ostati u stanju mirovanja, a zatim će se isključiti i izgubiti sve podatke koji nisu bili spremljeni.
- Ako je hibernacija omogućena, a računalo je uključeno ili je u stanju mirovanja, računalo će pokrenuti stanje hibernacije.

## Rješavanje niske razine napunjenosti baterije

Možete brzo riješiti uvjete niske razine napunjenosti baterije.

### Rješavanje niske razine napunjenosti baterije kad je dostupno vanjsko napajanje

Priključite jedan od sljedećih uređaja na računalo i vanjsko napajanje.

- prilagodnik izmjeničnog napona
- dodatni priključni uređaj ili proizvod za proširenje
- dodatni prilagodnik napajanja kupljen kao dodatak od tvrtke HP

### Rješavanje niske razine napunjenosti baterije kada nema dostupnog izvora napajanja

Spremite svoj rad i isključite računalo.

### Rješavanje niske razine napunjenosti baterije kad računalo ne može izaći iz stanja hibernacije

Kada je razina napunjenosti baterije niska i ne možete pokrenuti računalo iz stanja hibernacije, priključite prilagodnik izmjeničnog napona.

1. Prilagodnik izmjeničnog napona priključite na računalo i vanjsko napajanje.
2. Napustite stanje hibernacije pritiskom gumba za uključivanje.

## Tvornički zapečaćena baterija

Da biste nadzirali status baterije ili ako baterija gubi kapacitet, pokrenite HP-ovu provjeru baterije u aplikaciji HP Support Assistant (samo odabrani proizvodi).

1. Odaberite ikonu **Pretraživanje** (samo odabrani proizvodi) na programskoj traci, u okvir za pretraživanje upišite `support`, a zatim odaberite aplikaciju **HP Support Assistant**.

– ili –

Na programskoj traci odaberite ikonu upitnika (samo odabrani proizvodi).

2. Odaberite **Otklanjanje poteškoća i popravci**, a zatim u odjeljku **Dijagnostika** odaberite **HP-ova provjera baterije**. U slučaju da se prilikom HP-ove provjere baterije utvrdi da je bateriju potrebno zamijeniti, obratite se službi za podršku.

Bateriju (ili baterije) u ovom proizvodu korisnici ne mogu sami jednostavno zamijeniti. Vađenje ili zamjena baterije mogu utjecati na jamstvo. Ako baterija više ne može zadržati napunjenost, obratite se službi za podršku.

## Rad uz vanjsko napajanje

Informacije o povezivanju s vanjskim izvorom napajanja potražite na posteru *Upute za postavljanje* isporučenom uz računalo. Računalo ne koristi baterijsko napajanje dok je povezano s vanjskim napajanjem pomoću odobrenog prilagodnika za izmjenični napon, dodatnog priključnog uređaja ili proizvoda za proširenje.

---

**⚠ UPOZORENJE!** Da biste smanjili rizik od mogućih sigurnosnih problema, koristite samo prilagodnik za izmjenični napon isporučen s računalom, zamjenski prilagodnik koji je dao HP ili kompatibilan prilagodnik kupljen od HP-a.

**⚠ UPOZORENJE!** Nemojte puniti bateriju računala dok se nalazite u zrakoplovu.

---

Računalo priključite na vanjsko napajanje u bilo kojoj od sljedećih situacija:

- prilikom punjenja ili kalibriranja baterije
- prilikom instalacije ili ažuriranja sistemskog softvera
- prilikom ažuriranja BIOS-a sustava
- prilikom zapisivanja podataka na disk (samo određeni modeli)
- prilikom pokretanja defragmentacije diska na računalima s unutarnjim tvrdim diskovima
- prilikom sigurnosnog kopiranja ili oporavka sustava

Kada računalo priključite na vanjsko napajanje:

- Baterija se počinje puniti.
- Ikona **Napajanje**  mijenja izgled.

Kada isključite vanjsko napajanje:

- računalo se prebacuje na baterijsko napajanje.
- Ikona **Napajanje**  mijenja izgled.

# 7 Sigurnost

Računalna je sigurnost ključna za zaštitu povjerljivosti, integriteta i dostupnosti vaših podataka. Standardna sigurnosna rješenja koja pruža operativni sustav Windows, aplikacije tvrtke HP, program Computer Setup (Postavljanje računala) (BIOS) i softver drugih proizvođača mogu pridonijeti zaštiti računala od brojnih rizika kao što su virusi, crvi i druge vrste zlonamjernog koda.

 **NAPOMENA:** neke sigurnosne značajke navedene u ovom poglavlju možda neće biti dostupne na vašem računalu.

## Zaštita računala

Uobičajene sigurnosne značajke operativnog sustava Windows i uslužnog programa Computer Setup (BIOS, koji radi u svim operativnim sustavima) mogu zaštititi osobne postavke i podatke od raznih opasnosti.

 **NAPOMENA:** sigurnosna rješenja osmišljena su da odvrćaju od krađe. Ta rješenja ne mogu spriječiti krađu ili nepravilnu upotrebu proizvoda.

 **NAPOMENA:** prije no što računalo pošaljete na servis, stvorite sigurnosne kopije datoteka, izbrišite povjerljive datoteke, a potom uklonite sve postavke lozinki.

 **NAPOMENA:** neke sigurnosne značajke navedene u ovom poglavlju možda neće biti dostupne na vašem računalu.

 **NAPOMENA:** vaše računalo podržava CompuTrace – internetski sigurnosni servis za praćenje i oporavak dostupan u određenim regijama. Ako vam računalo ukradu, CompuTrace ga može pratiti ako neovlašteni korisnik pristupi internetu. Da biste koristili CompuTrace, morate kupiti softver i pretplatiti se na servis. Informacije o naručivanju softvera CompuTrace potražite na adresi <http://www.hp.com>.

Tablica 7-1 Sigurnosna rješenja

| Opasnost za računalo   | Sigurnosna značajka  |
|--|--|
| Neovlašteni pristup računala   | <ul style="list-style-type: none"><li>Softver HP Client Security, u kombinaciji s lozinkom, pametnom karticom, beskontaktnom karticom, registriranim otiscima prstiju ili drugim vjerodajnicama za provjeru autentičnosti</li><li>Unos lozinke pri uključivanju BIOS-a</li></ul> |
| Neovlašteni pristup programu Computer Setup (Postavljanje računala) (BIOS)   | Administratorska lozinka za BIOS u programu Computer Setup (Postavljanje računala)*  |
| Neovlašten pristup sadržaju tvrdog diska   | Lozinka za DriveLock (samo odabrani proizvodi) u programu Computer Setup (Postavljanje računala)*  |
| Neovlašteno pokretanje s dodatnog vanjskog optičkog pogona (samo neki proizvodi), dodatnog vanjskog tvrdog diska (samo neki proizvodi) ili internog mrežnog prilagodnika | Značajka mogućnosti pokretanja u programu Computer Setup (Postavljanje računala)*  |
| Neovlašten pristup korisničkom računu za Windows   | Korisnička lozinka za Windows  |
| Neovlašteni pristup podacima   | Windows BitLocker  |
| Neovlašteno uklanjanje računala  | Utor za sigurnosni kabel (korišten s dodatnim sigurnosnim kabelom na samo odabranim proizvodima)   |

**Tablica 7-1 Sigurnosna rješenja (Nastavak)**

| Opasnost za računalo   | Sigurnosna značajka |
|--|---------------------|
| <p>*Computer Setup (Postavljanje računala) ugrađeni je uslužni program utemeljen na ROM-u koji se može koristiti kada operacijski sustav ne funkcionira ili se ne može učitati. Pokazivački uređaj (dodirnu pločicu, pokazivački štapić ili USB miš) ili tipkovnicu možete koristiti da biste se kretali po programu Computer Setup (Postavljanje računala) i u njemu birali postavke.</p> |                     |
| <p><b>NAPOMENA:</b> na tablet-računalima bez tipkovnice možete koristiti dodirni zaslon.</p>   |                     |

## Upotreba lozinki

Lozinka je odabrana skupina znakova koja služi za osiguravanje podataka na računalu. Možete postaviti nekoliko vrsta lozinki, ovisno o tome kako želite upravljati pristupom podacima. Lozinke se mogu postaviti u sustavu Windows ili u programu Computer Setup (Postavljanje računala) koji je unaprijed instaliran na računalu.

- Administratorska lozinka za BIOS, lozinka pri uključivanju i lozinka za DriveLock postavljaju se u programu Computer Setup (Postavljanje računala) te njima upravlja BIOS sustava.
- Lozinke sustava Windows postavljaju se samo u operacijskom sustavu Windows.
- Ako zaboravite i korisničku lozinku za DriveLock i glavnu lozinku za DriveLock postavljenu u programu Computer Setup (Postavljanje računala), tvrdi disk zaštićen pomoću tih lozinki se trajno zaključava i više se ne može upotrijebiti.

Istu lozinku možete upotrijebiti za sigurnosnu značajku sustava Windows i programa Computer Setup (Postavljanje računala).

Evo nekoliko savjeta za stvaranje i spremanje lozinki:

- Prilikom stvaranja lozinki slijedite preduvjete koje postavlja program.
- Nemojte koristiti istu lozinku za više aplikacija ili web-mjesta, a lozinku za Windows nemojte koristiti za druge aplikacije ili web-mjesta.
- Alat za upravljanje lozinkama programa HP Client Security (Sigurnost HP-ova klijenta) omogućuje pohranu korisničkih imena i lozinki za sva web-mjesta i aplikacije. Uбудuće ih možete sigurno pročitati ako ih ne možete zapamtiti.
- Ne spremajte lozinku u datoteke na računalu.

U sljedećim tablicama navode se uobičajene administratorske lozinke za Windows i BIOS te opisuju njihove funkcije.

## Postavljanje lozinki u sustavu Windows

Lozinke za sustav Windows mogu pridonijeti zaštiti računala od neovlaštenog pristupa.

**Tablica 7-2 Vrste lozinki za Windows i njihove funkcije**

| Lozinka   | Funkcija   |
|---|--|
| Administratorska lozinka*   | Štiti pristup računu sustava Windows na razini administratora. |
| <p><b>NAPOMENA:</b> postavljanjem administratorske lozinke za Windows ne postavlja se administratorska lozinka za BIOS.</p> |  |

**Tablica 7-2 Vrste lozinki za Windows i njihove funkcije (Nastavak)**

| Lozinka             | Funkcija  |
|---------------------|---|
| Korisnička lozinka* | Štiti pristup korisničkom računu u sustavu Windows. |

\*Za informacije o postavljanju administratorske ili korisničke lozinke za Windows upišite `support` (podrška) u okvir za pretraživanje na programskoj traci, a zatim odaberite aplikaciju **HP Support Assistant**.

## Postavljanje lozinki u programu Computer Setup (Postavljanje računala)

Lozinke za Computer Setup (Postavljanje računala) pružaju dodatne slojeve sigurnosti za računalo.

**Tablica 7-3 Vrste lozinki za Computer Setup (Postavljanje računala) i njihove funkcije**

| Lozinka                           | Funkcija  |
|-----------------------------------|---|
| Administratorska lozinka za BIOS* | Štiti pristup programu Computer Setup (Postavljanje računala).<br><b>NAPOMENA:</b> ako su omogućene značajke za sprječavanje uklanjanja administratorske lozinke za BIOS, možda je nećete moći ukloniti dok ne onemogućite te značajke.     |
| Lozinka pri uključivanju          | <ul style="list-style-type: none"><li>Potrebno ju je unijeti prilikom svakog uključivanja ili ponovnog pokretanja računala.</li><li>Ako zaboravite lozinku pri uključivanju, nećete moći uključiti ni ponovno pokrenuti računalo.</li></ul> |
| Glavna lozinka za DriveLock*      | Štiti pristup unutarnjem tvrdom pogonu koji je zaštićen značajkom DriveLock, a postavlja se u lozinkama za značajku DriveLock tijekom postupka omogućivanja. Lozinka se koristi i za uklanjanje zaštite DriveLock.                          |
| Korisnička lozinka za DriveLock*  | Štiti pristup unutarnjem tvrdom pogonu koji je zaštićen značajkom DriveLock, a postavlja se u lozinkama za značajku DriveLock tijekom postupka omogućivanja.  |

\*Pojednosti o svakoj od tih lozinki potražite u sljedećim temama.

## Upravljanje administratorskom lozinkom za BIOS

Da biste postavili, promijenili ili izbrisali lozinku, slijedite ove upute.

### Zadavanje nove administratorske lozinke za BIOS

Administratorska lozinka za BIOS sprječava neovlašteni pristup programu Computer setup (Postavljanje računala). Upotrijebite ove upute kako biste postavili novu administratorsku lozinku za BIOS.

1. Pokrenite Computer Setup (Postavljanje računala).
  - Računala ili tablet-računala s tipkovnicom:
    - ▲ Uključite ili ponovno pokrenite računalo, a kada se pojavi HP-ov logotip, pritisnite tipku **F10** da biste otvorili Computer Setup (Postavljanje računala).
  - Tablet-računala bez tipkovnice:

- ▲ Isključite tablet-računalo. Pritisnite tipku za uključivanje i isključivanje zajedno s tipkom za smanjenje glasnoće dok se ne prikaže izbornik Startup (Pokretanje), a zatim dodirnite **F10** da biste otvorili Computer Setup (Postavljanje računala).
- 2. Odaberite **Safety** (Sigurnost), zatim **Create BIOS administrator password** (Stvaranje administratorske lozinke za BIOS) ili **Set Up BIOS administrator Password** (Postavljanje administratorske lozinke za BIOS) (samo odabrani proizvodi), a potom pritisnite [enter](#).
- 3. Unesite lozinku kada se to od vas zatraži.
- 4. Kada se to od vas zatraži, ponovno unesite novu lozinku da biste je potvrdili.
- 5. Da biste spremili promjene i zatvorili program Computer Setup (Postavljanje računala), odaberite **Main** (Glavni izbornik), zatim **Save Changes and Exit** (Spremi promjene i zatvori), a potom odaberite **Yes** (Da).



**NAPOMENA:** ako koristite tipke sa strelicama da biste označili odabir, morate pritisnuti [enter](#).

Promjene će stupiti na snagu prilikom ponovnog pokretanja računala.

## Mijenjanje administratorske lozinke za BIOS

Upotrijebite ove upute kako biste promijenili administratorsku lozinku za BIOS.

1. Pokrenite Computer Setup (Postavljanje računala).
  - Računala ili tablet-računala s tipkovnicom:
    - ▲ Uključite ili ponovno pokrenite računalo, a kada se pojavi HP-ov logotip, pritisnite tipku **F10** da biste otvorili Computer Setup (Postavljanje računala).
  - Tablet-računala bez tipkovnice:
    - ▲ Isključite tablet-računalo. Pritisnite tipku za uključivanje i isključivanje zajedno s tipkom za smanjenje glasnoće dok se ne prikaže izbornik Startup (Pokretanje), a zatim dodirnite **F10** da biste otvorili Computer Setup (Postavljanje računala).
2. Unesite trenutnu administratorsku lozinku za BIOS.
3. Odaberite **Safety** (Sigurnost), zatim **Change BIOS administrator Password** (Promjena administratorske lozinke za BIOS) ili **Change Password** (Promijeni lozinku) (samo odabrani proizvodi), a potom pritisnite [enter](#).
4. Kad se to od vas zatraži, unesite trenutnu lozinku.
5. Kad se to od vas zatraži, unesite novu lozinku.
6. Kada se to od vas zatraži, ponovno unesite novu lozinku da biste je potvrdili.
7. Da biste spremili promjene i zatvorili program Computer Setup (Postavljanje računala), odaberite **Main** (Glavni izbornik), zatim **Save Changes and Exit** (Spremi promjene i zatvori), a potom odaberite **Yes** (Da).



**NAPOMENA:** ako koristite tipke sa strelicama da biste označili odabir, morate pritisnuti [enter](#).

Promjene će stupiti na snagu prilikom ponovnog pokretanja računala.

## Brisanje administratorske lozinke za BIOS

Pomoću ovih uputa izbrišite administratorsku lozinku za BIOS.

1. Pokrenite Computer Setup (Postavljanje računala).
  - Računala ili tablet-računala s tipkovnicom:
    - ▲ Uključite ili ponovno pokrenite računalo, a kada se pojavi HP-ov logotip, pritisnite tipku **f10** da biste otvorili Computer Setup (Postavljanje računala).
  - Tablet-računala bez tipkovnice:
    - ▲ Isključite tablet-računalo. Pritisnite tipku za uključivanje i isključivanje zajedno s tipkom za smanjenje glasnoće dok se ne prikaže izbornik Startup (Pokretanje), a zatim dodirnite **f10** da biste otvorili Computer Setup (Postavljanje računala).
2. Unesite trenutnu administratorsku lozinku za BIOS.
3. Odaberite **Safety** (Sigurnost), zatim **Change BIOS administrator Password** (Promjena administratorske lozinke za BIOS) ili **Change Password** (Promijeni lozinku) (samo odabrani proizvodi), a potom pritisnite **enter**.
4. Kad se to od vas zatraži, unesite trenutnu lozinku.
5. Kada se od vas zatraži nova lozinka, ostavite polje prazno, a zatim pritisnite tipku **enter**.
6. Kada se od vas zatraži ponovni unos nove lozinke, ostavite polje prazno, a zatim pritisnite tipku **enter**.
7. Da biste spremili promjene i zatvorili program Computer Setup (Postavljanje računala), odaberite **Main** (Glavni izbornik), zatim **Save Changes and Exit** (Spremi promjene i zatvori), a potom odaberite **Yes** (Da).



**NAPOMENA:** ako koristite tipke sa strelicama da biste označili odabir, morate pritisnuti **enter**.

Promjene će stupiti na snagu prilikom ponovnog pokretanja računala.

## Upisivanje administratorske lozinke za BIOS

Kada sustav zatraži **BIOS administrator password** (Administratorska lozinka za BIOS), upišite je (koristeći iste tipke koje ste koristili prilikom postavljanja lozinke), a zatim pritisnite **enter**. Nakon dva neuspješna pokušaja unosa administratorske lozinke za BIOS morate ponovno pokrenuti računalo i pokušati ponovno.

## Korištenje mogućnosti sigurnosne značajke DriveLock

Zaštita DriveLock sprječava neovlašten pristup sadržaju tvrdog diska.

DriveLock se može primijeniti samo na interne tvrde diskove računala. Nakon primjene zaštite DriveLock na pogon potrebno je unijeti lozinku da bi se pristupilo pogonu. Pogon mora biti umetnut u računalo ili napredni replikator priključka da bi ga se moglo otključati.

Mogućnosti sigurnosne značajke DriveLock pružaju sljedeće:

- **Automatic DriveLock** (Automatski DriveLock) – pogledajte [Odabir značajke Automatic DriveLock \(Automatski DriveLock\) \(samo odabrani proizvodi\) na stranici 50](#).
- **Set DriveLock Master Password** (Postavljanje glavne lozinke za DriveLock) – pogledajte [Odabir ručne mogućnosti DriveLock na stranici 51](#).
- **Enable DriveLock** – (Omogućivanje značajke DriveLock) – pogledajte [Omogućivanje značajke DriveLock i postavljanje korisničke lozinke za DriveLock na stranici 52](#).

## Odabir značajke Automatic DriveLock (Automatski DriveLock) (samo odabrani proizvodi)

Kako biste omogućili Automatic DriveLock (Automatski DriveLock), morate imati administratorsku lozinku za BIOS.

Kada je Automatic DriveLock (Automatski DriveLock) omogućen, stvorit će se nasumična korisnička lozinka za DriveLock i glavna lozinka za DriveLock dobivena na temelju administratorske lozinke za BIOS. Kada je računalo uključeno, nasumično stvorena korisnička lozinka automatski otključava pogon. Ako se pogon premjesti u drugo računalo, kada se zatraži da upišete lozinku za DriveLock, morat ćete unijeti administratorsku lozinku za BIOS izvornog računala da biste otključali pogon.

### Omogućavanje značajke Automatic DriveLock (Automatski DriveLock)

Da biste omogućili Automatic DriveLock (Automatski DriveLock), slijedite ove korake:

1. Pokrenite Computer Setup (Postavljanje računala).
  - Računala ili tablet-računala s tipkovnicom:
    - a. Isključite računalo.
    - b. Pritisnite tipku za uključivanje i isključivanje, a kada se pojavi HP-ov logotip, pritisnite tipku **f10** da biste otvorili Computer Setup (Postavljanje računala).
  - Tablet-računala bez tipkovnice:
    - a. Isključite tablet-računalo.
    - b. Pritisnite tipku za uključivanje i isključivanje zajedno s tipkom za smanjenje glasnoće dok se ne prikaže izbornik Startup (Pokretanje), a zatim dodirnite **f10** da biste otvorili Computer Setup (Postavljanje računala).
2. Kada se prikaže upit za unos administratorske lozinke za BIOS unesite administratorsku lozinku za BIOS, a zatim pritisnite [enter](#).
3. Odaberite **Security** (Sigurnost), zatim **Hard Drive Utilities** (Uslužni programi tvrdog diska), potom **DriveLock/Automatic DriveLock** (DriveLock/Automatski DriveLock) pa pritisnite [enter](#).
4. Upotrijebite tipku [enter](#), kliknite lijevom tipkom miša ili dodirnite zaslon da biste odabrali potvrdni okvir **Automatic DriveLock** (Automatski DriveLock).
5. Da biste spremili promjene i zatvorili program Computer Setup (Postavljanje računala), odaberite **Main** (Glavni izbornik), zatim **Save Changes and Exit** (Spremi promjene i zatvori), a potom odaberite **Yes** (Da).



**NAPOMENA:** ako koristite tipke sa strelicama da biste označili odabir, morate pritisnuti [enter](#).

### Onemogućavanje značajke Automatic DriveLock (Automatski DriveLock)

Kako biste onemogućili Automatic DriveLock (Automatski DriveLock), slijedite ove korake.

1. Pokrenite Computer Setup (Postavljanje računala).
  - Računala ili tablet-računala s tipkovnicom:
    - a. Isključite računalo.
    - b. Pritisnite tipku za uključivanje i isključivanje, a kada se pojavi HP-ov logotip, pritisnite tipku **f10** da biste otvorili Computer Setup (Postavljanje računala).
  - Tablet-računala bez tipkovnice:



- a. Isključite tablet-računalo.
  - b. Pritisnite tipku za uključivanje i isključivanje zajedno s tipkom za smanjenje glasnoće dok se ne prikaže izbornik Startup (Pokretanje), a zatim dodirnite **F10** da biste otvorili Computer Setup (Postavljanje računala).
2. Kada se prikaže upit za unos administratorske lozinke za BIOS unesite administratorsku lozinku za BIOS, a zatim pritisnite **enter**.
3. Odaberite **Security** (Sigurnost), zatim **Hard Drive Utilities** (Uslužni programi tvrdog diska), potom **DriveLock/Automatic DriveLock** (DriveLock/Automatski DriveLock) pa pritisnite **enter**.
4. Odaberite unutarnji tvrdi disk, a zatim pritisnite tipku **enter**.
5. Upotrijebite tipku **enter**, kliknite lijevom tipkom miša ili dodirnite zaslon da biste poništili potvrdni okvir **Automatic DriveLock** (Automatski DriveLock).
6. Da biste spremili promjene i zatvorili program Computer Setup (Postavljanje računala), odaberite **Main** (Glavni izbornik), zatim **Save Changes and Exit** (Spremi promjene i zatvori), a potom odaberite **Yes** (Da).



**NAPOMENA:** ako koristite tipke sa strelicama da biste označili odabir, morate pritisnuti **enter**.

### Unos lozinke za Automatic DriveLock (Automatski DriveLock)

Ako je mogućnost Automatic DriveLock (Automatski DriveLock) omogućena i pogon je pričvršćen za izvorno računalo, nećete morati unijeti lozinku za DriveLock da biste otključali pogon.

No ako pogon premjestite u drugo računalo ili ako pak zamijenite matičnu ploču izvorna računala, tražit će vas se da unesete lozinku za DriveLock. Ako se to dogodi, kada se zatraži da unesete **DriveLock Password** (Lozinka za DriveLock), unesite administratorsku lozinku za BIOS izvornog računala (pomoću istih tipki koje ste koristili za postavljanje lozinke), a zatim pritisnite **enter** da biste otključali pogon.

Nakon tri neuspjela pokušaja unosa lozinke morat ćete isključiti računalo pa pokušati ponovno.

### Odabir ručne mogućnosti DriveLock

Da bi se zaštita DriveLock ručno primijenila na unutarnji tvrdi disk, potrebno je postaviti glavnu lozinku i omogućiti DriveLock u programu Computer Setup (Postavljanje računala).



**VAŽNO:** da biste spriječili da tvrdi disk zaštićen značajkom DriveLock postane trajno neupotrebljiv, spremite korisničku lozinku za DriveLock i glavnu lozinku za DriveLock na neko sigurno mjesto daleko od računala. Ako zaboravite obje lozinke za DriveLock, tvrdi će disk postati trajno zaključan i više ga nećete moći koristiti.

Prilikom korištenja zaštite DriveLock pazite na sljedeće:

- Nakon primjene zaštite DriveLock na tvrdi disk, moguće mu je pristupiti samo unosom korisničke ili glavne lozinke za DriveLock.
- Vlasnik korisničke lozinke za DriveLock trebao bi biti svakodnevni korisnik zaštićenog tvrdog diska. Vlasnik glavne lozinke za DriveLock trebao bi biti administrator sustava ili svakodnevni korisnik.
- Korisnička i glavna lozinka za DriveLock mogu biti istovjetne.

### Postavljanje glavne lozinke za DriveLock

Da biste postavili glavnu lozinku za DriveLock, učinite sljedeće.

1. Pokrenite Computer Setup (Postavljanje računala).
    - Računala ili tablet-računala s tipkovnicom:
      - a. Isključite računalo.
      - b. Pritisnite tipku za uključivanje i isključivanje, a kada se pojavi HP-ov logotip, pritisnite tipku **f10** da biste otvorili Computer Setup (Postavljanje računala).
    - Tablet-računala bez tipkovnice:
      - a. Isključite tablet-računalo.
      - b. Pritisnite tipku za uključivanje i isključivanje zajedno s tipkom za smanjenje glasnoće dok se ne prikaže izbornik Startup (Pokretanje), a zatim dodirnite **f10** da biste otvorili Computer Setup (Postavljanje računala).
  2. Odaberite **Security** (Sigurnost), zatim odaberite jednu od mogućnosti u odjeljku **Hard Drive Utilities** (Uslužni programi tvrdog diska), pa **DriveLock/Automatic DriveLock** (DriveLock/Automatski DriveLock) i potom pritisnite **enter**.
  3. Odaberite tvrdi disk koji želite zaštititi, a zatim pritisnite **enter**.
  4. Odaberite **Set DriveLock Master Password** (Postavi glavnu lozinku za DriveLock), a zatim pritisnite **enter**.
  5. Pažljivo pročitajte upozorenje.
  6. Slijedite upute na zaslonu da biste postavili glavnu lozinku za DriveLock.
- 
-  **NAPOMENA:** prije izlaska iz programa Computer Setup (Postavljanje računala) možete omogućiti DriveLock i postaviti korisničku lozinku za DriveLock. Dodatne informacije potražite u odjeljku [Omogućivanje značajke DriveLock i postavljanje korisničke lozinke za DriveLock na stranici 52](#).
- 
7. Da biste spremili promjene i zatvorili program Computer Setup (Postavljanje računala), odaberite **Main** (Glavni izbornik), zatim **Save Changes and Exit** (Spremi promjene i zatvori), a potom odaberite **Yes** (Da).

---

 **NAPOMENA:** ako koristite tipke sa strelicama da biste označili odabir, morate pritisnuti **enter**.

---

## Omogućivanje značajke DriveLock i postavljanje korisničke lozinke za DriveLock

Da biste omogućili DriveLock i postavili korisničku lozinku za DriveLock, učinite sljedeće.

1. Pokrenite Computer Setup (Postavljanje računala).
  - Računala ili tablet-računala s tipkovnicom:
    - a. Isključite računalo.
    - b. Pritisnite tipku za uključivanje i isključivanje, a kada se pojavi HP-ov logotip, pritisnite tipku **f10** da biste otvorili Computer Setup (Postavljanje računala).
  - Tablet-računala bez tipkovnice:
    - a. Isključite tablet-računalo.
    - b. Pritisnite tipku za uključivanje i isključivanje zajedno s tipkom za smanjenje glasnoće dok se ne prikaže izbornik Startup (Pokretanje), a zatim dodirnite **f10** da biste otvorili Computer Setup (Postavljanje računala).

2. Odaberite **Security** (Sigurnost), zatim **Hard Drive Utilities** (Uslužni programi tvrdog diska), potom **DriveLock/Automatic DriveLock** (DriveLock/Automatski DriveLock) pa pritisnite [enter](#).
3. Odaberite tvrdi disk koji želite zaštititi, a zatim pritisnite [enter](#).
4. Odaberite **Enable DriveLock** (Omogući DriveLock), a zatim pritisnite tipku [enter](#).
5. Pažljivo pročitajte upozorenje.
6. Slijedite upute na zaslonu da biste postavili korisničku lozinku za DriveLock i omogućili DriveLock.
7. Da biste spremili promjene i zatvorili program Computer Setup (Postavljanje računala), odaberite **Main** (Glavni izbornik), zatim **Save Changes and Exit** (Spremi promjene i zatvori), a potom odaberite **Yes** (Da).



---

**NAPOMENA:** ako koristite tipke sa strelicama da biste označili odabir, morate pritisnuti [enter](#).

---

## Onemogućivanje značajke DriveLock

Da biste onemogućili DriveLock, slijedite ove korake.

1. Pokrenite Computer Setup (Postavljanje računala).
  - Računala ili tablet-računala s tipkovnicom:
    - a. Isključite računalo.
    - b. Pritisnite tipku za uključivanje i isključivanje, a kada se pojavi HP-ov logotip, pritisnite tipku **f10** da biste otvorili Computer Setup (Postavljanje računala).
  - Tablet-računala bez tipkovnice:
    - a. Isključite tablet-računalo.
    - b. Pritisnite tipku za uključivanje i isključivanje zajedno s tipkom za smanjenje glasnoće dok se ne prikaže izbornik Startup (Pokretanje), a zatim dodirnite **f10** da biste otvorili Computer Setup (Postavljanje računala).
2. Odaberite **Security** (Sigurnost), zatim **Hard Drive Utilities** (Uslužni programi tvrdog diska), potom **DriveLock/Automatic DriveLock** (DriveLock/Automatski DriveLock) pa pritisnite [enter](#).
3. Odaberite tvrdi disk kojim želite upravljati, a zatim pritisnite [enter](#).
4. Odaberite **Disable DriveLock** (Onemogućite DriveLock), a zatim pritisnite tipku [enter](#).
5. Slijedite upute na zaslonu da biste onemogućili DriveLock.
6. Da biste spremili promjene i zatvorili program Computer Setup (Postavljanje računala), odaberite **Main** (Glavni izbornik), zatim **Save Changes and Exit** (Spremi promjene i zatvori), a potom odaberite **Yes** (Da).



---

**NAPOMENA:** ako koristite tipke sa strelicama da biste označili odabir, morate pritisnuti [enter](#).

---

## Unos lozinke za DriveLock

Provjerite je li tvrdi disk umetnut u računalo (a ne u dodatni priključni uređaj ili u vanjski MultiBay priključak).

Kada se zatraži da unesete lozinku za DriveLock (**DriveLock Password**), unesite korisničku ili glavnu lozinku za DriveLock (pomoću istih tipki koje ste koristili za postavljanje lozinke), a zatim pritisnite [Enter](#).

Nakon tri neuspjela pokušaja unosa lozinke morat ćete isključiti računalo pa pokušati ponovno.

## Promjena lozinke za DriveLock

Da biste promijenili lozinku za DriveLock u programu Computer Setup (Postavljanje računala), učinite sljedeće.

1. Isključite računalo.
2. Pritisnite gumb za uključivanje i isključivanje.
3. Kada se zatraži da unesete **DriveLock Password** (Lozinka za DriveLock), upišite trenutnu korisničku ili glavnu lozinku koju želite promijeniti, zatim pritisnite **enter**, a potom pritisnite ili dodirnite **f10** da biste otvorili Computer Setup (Postavljanje računala).
4. Odaberite **Security** (Sigurnost), zatim **Hard Drive Utilities** (Uslužni programi tvrdog diska), potom **DriveLock/Automatic DriveLock** (DriveLock/Automatski DriveLock) pa pritisnite **enter**.
5. Odaberite tvrdi disk kojim želite upravljati, a zatim pritisnite **enter**.
6. Odaberite lozinku za DriveLock koju želite promijeniti, a zatim slijedite upute na zaslonu da biste unijeli lozinke.



---

**NAPOMENA:** mogućnost **Change DriveLock Master Password** (Promjena glavne lozinke za DriveLock) vidljiva je samo ako je na upit za lozinku za DriveLock u trećem koraku odabrana glavna lozinka.

---

7. Da biste spremili promjene i zatvorili program Computer Setup (Postavljanje računala), odaberite **Main** (Glavni izbornik), zatim **Save Changes and Exit** (Spremi promjene i zatvori), a potom odaberite **Yes** (Da).



---

**NAPOMENA:** ako koristite tipke sa strelicama da biste označili odabir, morate pritisnuti **enter**.

---

## Windows Hello (samo odabrani proizvodi)

Na proizvodima opremljenim čitačem otiska prsta ili infracrvenom kamerom Windows Hello omogućuje da registrirate svoj otisak prsta i ID lica te postavite PIN. Nakon registracije možete za prijavu u Windows koristiti čitač otiska prsta, ID lica ili PIN.

Postavljanje programa Windows Hello:

1. Odaberite gumb **Start**, odaberite **Postavke**, odaberite **Računi**, a zatim odaberite **Mogućnosti prijave**.
2. Da biste dodali lozinku, odaberite **Lozinka**, a zatim **Dodaj**.
3. U odjeljku **Otisak prsta za Windows Hello** ili **Lice za Windows Hello** odaberite **Postavljanje**.  
– ili –  
U odjeljku **Prepoznavanje lica (Windows Hello)** ili **Prepoznavanje otiska prsta (Windows Hello)** odaberite **Postavljanje**.
4. Odaberite **Početak**, a zatim pratite zaslonske upute za registraciju otiska prsta ili ID lica te postavite PIN.



---

**VAŽNO:** da biste spriječili probleme s prijavom uz pomoć otiska prsta, pobrinite se da prilikom registracije otiska prsta čitač otiska prsta registrira sve strane prsta.

---



---

**NAPOMENA:** duljina PIN-a nije ograničena. Prema zadanoj postavci dopušten je samo unos brojeva. Da biste unijeli slovne ili posebne znakove, potvrdite okvir **uključiti slova i simbole**.

---

## Upotreba antivirusnog softvera

Kada računalo koristite za pristup e-pošti, mreži ili internetu, izlažete ga računalnim virusima. Računalski virusi mogu onemogućiti operacijske sustave, programe ili uslužne programe te uzrokovati abnormalno djelovanje.

Antivirusni softver može otkriti većinu virusa, uništiti ih te u većini slučajeva popraviti prouzročenu štetu. Antivirusni softver morate često ažurirati da biste trajno bili zaštićeni od novih virusa.

Windows Defender je unaprijed instaliran na računalo. HP preporučuje da nastavite koristiti antivirusni program da biste potpuno zaštili računalo.

Više informacija o računalnim virusima potražite u programu HP Support Assistant (HP-ov alat za podršku).

## Upotreba softverskog vatrozida

Vatrozidi služe sprječavanju neovlaštenog pristupa sustavu ili mreži. Vatrozid može biti softverski program koji instalirate na računalo i/ili mrežu, ili pak rješenje koje objedinjuje hardver i softver.

Postoje dvije vrste vatrozida:

- vatrozid kao softver u glavnom računalu, koji štiti samo računalo na kojem je instaliran
- mrežni vatrozid, instaliran između DSL ili kablenskog modema i kućne mreže, koji štiti sva umrežena računala

Kada je na sustavu instaliran vatrozid, svi podaci koji u sustav ulaze ili iz njega izlaze nadziru se i uspoređuju s korisnički definiranim sigurnosnim mjerilima. Blokiraju se podaci koji nisu usklađeni s tim mjerilima.

Na vaše je računalo ili u mrežnu opremu možda već instaliran vatrozid. Ako nije, dostupna su softverska rješenja za vatrozid.



**NAPOMENA:** u određenim okolnostima vatrozid može blokirati pristup internetskim igrama, ometati pisac ili zajedničko korištenje datoteka na mreži ili pak blokirati ovlaštene privitke e-pošte. Da biste privremeno riješili problem, onemogućite vatrozid, obavite željeni zadatak, a zatim ponovno omogućite vatrozid. Da biste trajno riješili problem, ponovno konfigurirajte vatrozid.

## Instalacija softverskih ažuriranja

Softver tvrtke HP, sustav Windows i softver drugih proizvođača instaliran na računalu potrebno je redovito ažurirati da bi se ispravili sigurnosni problemi i poboljšale performanse.

Prikaz ili promjena postavki:



**VAŽNO:** Microsoft šalje upozorenja o ažuriranjima sustava Windows, što može obuhvaćati i sigurnosna ažuriranja. Da biste zaštili računalo od povrede sigurnosti i računalnih virusa, instalirajte sva ažuriranja tvrtke Microsoft čim primite upozorenje.

Ta ažuriranja možete instalirati automatski.

1. Odaberite gumb **Start**, odaberite **Postavke**, a zatim odaberite **Ažuriranje i sigurnost** (samo odabrani proizvodi) ili **Windows Update**.
2. Slijedite upute na zaslonu.

3. Da biste planirali vrijeme za instaliranje ažuriranja, odaberite **Dodatne mogućnosti**, a zatim slijedite upute na zaslonu.

## Korištenje programa HP Client Security (Sigurnost HP-ova klijenta) (samo određeni modeli)

Softver HP Client Security (Sigurnost HP-ova klijenta) unaprijed je instaliran na računalo. Tom softveru možete pristupiti pomoću ikone HP Client Security (Sigurnost HP-ova klijenta) u krajnjem desnom dijelu programske trake ili upravljačke ploče sustava Windows. On pruža sigurnosne značajke koje štite od neovlaštenog pristupa računalu, mrežama i ključnim podacima.

Dodatne informacije potražite u softverskoj pomoći za HP Client Security (Sigurnost HP-ova klijenta).

## Korištenje programa HP TechPulse (samo neki proizvodi)

HP TechPulse je IT rješenje u oblaku koje tvrtkama omogućuje učinkovito upravljanje imovinom i njezinu zaštitu.

HP TechPulse štiti računalo od zlonamjernog softvera i drugih napada, nadzire stanje računala te ubrzava rješavanje problema sa sigurnošću i uređajima. Preuzimanje i instalacija softvera je brza, a on je vrlo isplativ u odnosu na klasična interna rješenja. Da biste saznali više, posjetite <https://www.hpdaas.com/>.

## Korištenje dodatnog sigurnosnog kabela (samo odabrani proizvodi)

Sigurnosni kabel (kupuje se zasebno) zamišljen je kao sredstvo odvratanja od krađe, ali ne može spriječiti neovlašteno rukovanje računalom ni njegovu krađu. Da biste sigurnosni kabel povezali s računalom, slijedite upute proizvođača uređaja.

## Korištenje čitača otisaka prstiju (samo određeni proizvodi)

Ugrađeni čitači otisaka prstiju dostupni su samo na određenim proizvodima. Da biste koristili čitač otisaka prstiju, otiske prstiju morate registrirati u upravitelju vjerodajnicama softvera HP Client Security. Dodatne informacije potražite u softverskoj pomoći za HP Client Security (Sigurnost HP-ova klijenta).

Kada otiske prstiju registrirate u alatu za upravljanje vjerodajnicama, pomoću alata za upravljanje lozinkama softvera HP Client Security možete pohranjivati korisnička imena i lozinke te ih unositi na podržanim web-mjestima i u podržanim aplikacijama.

Čitač otiska prsta mali je metalni senzor smješten na jednom od sljedećih područja na računalu:

- uz dno dodirne pločice
- na desnoj strani tipkovnice
- na gornjoj desnoj strani zaslona
- na lijevoj strani zaslona
- na stražnjoj strani zaslona

Ovisno o proizvodu, čitač može biti postavljen vodoravno ili okomito.

## 8 Održavanje

Redovno održavanje računala omogućuje mu da bude u optimalnom stanju. U ovom je poglavlju objašnjeno kako koristiti alate kao što su Defragmentacija diska i Čišćenje diska. Navedene su i upute za ažuriranje programa i upravljačkih programa, koraci za čišćenje računala te savjeti za putovanje (ili transport) računala.

### Poboljšanje performansi

Obavljanjem redovitih održavanja te upotrebom alata kao što su Defragmentacija diska i Čišćenje diska možete poboljšati performanse računala.

#### Korištenje opcije Defragmentacija diska

HP preporučuje korištenje alata Defragmentacija diska za defragmentiranje tvrdog diska barem jedanput mjesečno.



**NAPOMENA:** na SSD pogonima nije potrebno pokretati defragmentaciju diska.

Da biste pokrenuli opciju Defragmentacija diska:

1. Spojite računalo na izmjenično napajanje.
2. Odaberite ikonu **Pretraživanje** (samo odabrani proizvodi) s programske trake, upišite `defragmentacija`, a zatim odaberite **Defragmentacija i optimizacija pogona**.
3. Slijedite upute na zaslonu.

Dotadne informacije potražite u pomoći alata za defragmentaciju diska.

#### Upotreba čišćenja diska

Funkciju čišćenja diska koristite da biste pretražili pogon tvrdog diska radi pronalaženja nepotrebnih datoteka koje je moguće sigurno izbrisati za oslobađanje prostora na disku i bolji rad računala.

Kako biste pokrenuli opciju Čišćenje diska:

1. Odaberite ikonu **Pretraživanje** (samo odabrani proizvodi) s programske trake, upišite `disk`, a zatim odaberite **Čišćenje diska**.
2. Slijedite upute na zaslonu.

#### Korištenje softvera HP 3D DriveGuard (samo na odabranim proizvodima)

HP 3D DriveGuard štiti tvrdi disk parkiranjem pogona i zaustavljanjem podatkovnih zahtjeva u sljedećim situacijama:

- kada vam računalo ispadne
- kada premještate računalo sa zatvorenim zaslonom dok se napaja iz baterije

Ubrzo nakon jednog od ovih događaja, HP 3D DriveGuard vraća tvrdi disk u uobičajeno stanje.



**NAPOMENA:** samo interni tvrdi diskovi zaštićeni su softverom HP 3D DriveGuard. Tvrdi diskovi instalirani u dodatne priključne uređaje ili priključeni u USB priključke nisu zaštićeni softverom HP 3D DriveGuard.



**NAPOMENA:** budući da na fiksnim pogonima (SSD-ovima) nema pomičnih dijelova, za te pogone nije potreban HP 3D DriveGuard.

## Prepoznavanje statusa programa HP 3D DriveGuard

Žaruljica tvrdog diska na računalu mijenja boju i tako označava da je pogon u ležištu za primarni tvrdi disk i/ili onaj u ležištu za sekundarni tvrdi disk (samo odabrani proizvodi) parkiran.

## Ažuriranje softvera i upravljačkih programa

HP preporučuje redovito ažuriranje programa i upravljačkih programa. Ažuriranja mogu riješiti probleme te omogućiti nove značajke i mogućnosti. Starije grafičke komponente, primjerice, možda neće dobro funkcionirati s najnovijim softverom za igre. Bez najnovijih upravljačkih programa nećete moći maksimalno iskoristiti uređaj.

Da biste preuzeli najnovije verzije HP-ovih programa i upravljačkih programa, idite na stranicu <http://www.hp.com/support>. Osim toga, registrirajte se za primanje automatskih obavijesti čim ažuriranja postanu dostupna.

Da biste ažurirali programe i upravljačke programe, slijedite ove korake.

1. Odaberite ikonu **Pretraživanje** (samo odabrani proizvodi) s programske trake, upišite `support`, a zatim odaberite **HP Support Assistant**.  
– ili –  
Na programskoj traci odaberite ikonu upitnika (samo odabrani proizvodi).
2. U odjeljku **Moje prijenosno računalo** odaberite **Ažuriranja**.
3. Slijedite upute na zaslonu.

## Čišćenje računala

Redovitim se čišćenjem računala uklanja prašina i nečistoća da bi uređaj nastavio raditi na najbolji mogući način. Poslužite se sljedećim informacijama da biste na siguran način očistili vanjske plohe računala.

## Omogućavanje programa HP Easy Clean (samo odabrani proizvodi)

HP Easy Clean pomaže vam da izbjegnute slučajan unos dok čistite plohe računala. Taj softver na unaprijed određeno vrijeme onemogućuje uređaje kao što su tipkovnica, dodirni zaslon i dodirna pločica da biste očistili sve površine računala.

1. Pokrenite HP Easy Clean na jedan od sljedećih načina:
  - Odaberite izbornik **Start** pa **HP Easy Clean**.  
– ili –
  - Na programskoj traci odaberite **HP Easy Clean**.



– ili –

- Odaberite **Start**, a zatim pločicu **HP Easy Clean**.
2. Sad kada je vaš uređaj nakratko onemogućen, pogledajte [Uklanjanje prašine i nečistoće s računala na stranici 59](#) preporučene korake za čišćenje vanjskih ploha računala jako izloženih dodirima. Nakon što uklonite prašinu i nečistoću, plohe možete čistiti i sredstvom za dezinfekciju. Smjernice za sprječavanje širenja štetnih bakterija i virusa potražite u odjeljku [Čišćenje računala pomoću dezinficijensa na stranici 59](#).

## Uklanjanje prašine i nečistoće s računala

Ovdje su preporučeni koraci za čišćenje prašine i nečistoće s računala.

Za računala s drvenim furnirom pogledajte [Čišćenje drvenog furnira \(samo odabrani proizvodi\) na stranici 60](#).

1. Pri čišćenju ploha nosite jednokratne rukavice od lateksa (ili od nitrila, ako ste osjetljivi na lateks).
2. Isključite uređaj i iskopčajte kabel za napajanje i druge priključene vanjske uređaje. Uklonite sve instalirane baterije iz predmeta kao što su bežične tipkovnice.

 **OPREZ:** da biste spriječili strujni udar ili oštećenje komponenti, nemojte čistiti proizvod dok je uključen ili priključen.

3. Krpu od mikrovlakana navlažite vodom. Krpa mora biti vlažna, ali ne i mokra.

 **VAŽNO:** da ne biste oštetili plohu, izbjegavajte abrazivne krpe, ručnike i papirnate ručnike.

4. Pažljivo obrišite eksterijer vanjštinu proizvoda navlaženom krpom.

 **VAŽNO:** tekućine držite podalje od proizvoda. Izbjegavajte navlaživanje bilo kojeg otvora. Ako tekućina dopre do vašeg HP-ova proizvoda, može ga oštetiti. Nemojte prskati tekućine izravno na proizvod. Ne upotrebljavajte raspršivače aerosola, otapala, abrazivna sredstva ili sredstva za čišćenje koja sadrže vodikov peroksid ili izbjeljivač jer bi mogli oštetiti završni sloj.

5. Krenite od zaslona (ako je primjenjivo). Pažljivo brišite u jednom smjeru i krećite se od vrha prema dnu zaslona. Završite s fleksibilnim kabelima, kao što su kabel za napajanje, kabel tipkovnice i USB kabeli.
6. Prije uključivanja uređaja nakon čišćenja provjerite jesu li se plohe u cijelosti osušile na zraku.
7. Nakon svakog čišćenja odbacite rukavice. Očistite ruke čim skinete rukavice.

Preporučene korake za čišćenje vanjskih ploha računala jako izloženih dodirima radi sprječavanja širenja štetnih bakterija i virusa potražite u odjeljku [Čišćenje računala pomoću dezinficijensa na stranici 59](#).

## Čišćenje računala pomoću dezinficijensa

Svjetska zdravstvena organizacija (WHO) preporučuje čišćenje, a potom i dezinfekciju ploha kao najbolju praksu za sprječavanje širenja virusnih respiratornih oboljenja i štetnih bakterija.

Nakon čišćenja vanjskih ploha računala putem koraka iz odjeljaka [Uklanjanje prašine i nečistoće s računala na stranici 59](#), [Čišćenje drvenog furnira \(samo odabrani proizvodi\) na stranici 60](#) ili oba, možete plohe očistiti i dezinficijensom. Dezinfekcija u okvirima HP-ovih smjernica za čišćenje izvodi se otopinom alkohola koja se sastoji od 70 % izopropilnog alkohola i 30 % vode. Ta je otopina poznata i kao alkohol za čišćenje te se prodaje u većini trgovina.

Pri dezinfekciji vanjskih ploha računala jako izloženih dodirima slijedite ove korake:

1. Pri čišćenju ploha nosite jednokratne rukavice od lateksa (ili od nitrila, ako ste osjetljivi na lateks).
2. Isključite uređaj i iskopčajte kabel za napajanje i druge priključene vanjske uređaje. Uklonite sve instalirane baterije iz predmeta kao što su bežične tipkovnice.

---

**⚠ OPREZ:** da biste spriječili strujni udar ili oštećenje komponenti, nemojte čistiti proizvod dok je uključen ili priključen.

---
3. Navlažite krpu od mikrovlakana mješavinom od 70 % izopropilnog alkohola i 30 % vode. Krpa mora biti vlažna, ali ne i mokra.

---

**⚠ OPREZ:** Nemojte koristiti ni jednu od sljedećih kemikalija ili nikakve otopine koje ih sadrže, uključujući sprejeve za čišćenje: izbjeljivač, peroksidi (uključujući vodikov peroksid), aceton, amonijak, etilni alkohol, metilen-klorid ili bilo koji materijal na bazi nafte, kao što su benzin, razrjeđivač, benzen ili toluen.

**🧼 VAŽNO:** da ne biste oštetili plohu, izbjegavajte abrazivne krpe, ručnike i papirnate ručnike.

---
4. Pažljivo obrišite vanjski dio proizvoda navlaženom krpom.

---

**🧼 VAŽNO:** tekućine držite podalje od proizvoda. Izbjegavajte navlaživanje bilo kojeg otvora. Ako tekućina dopre do vašeg HP-ova proizvoda, može ga oštetiti. Nemojte prskati tekućine izravno na proizvod. Ne upotrebljavajte raspršivače aerosola, otapala, abrazivna sredstva ili sredstva za čišćenje koja sadrže vodikov peroksid ili izbjeljivač jer bi mogli oštetiti završni sloj.

---
5. Krenite od zaslona (ako je primjenjivo). Pažljivo brišite u jednom smjeru i krećite se od vrha prema dnu zaslona. Završite s fleksibilnim kabelima, kao što su kabel za napajanje, kabel tipkovnice i USB kabeli.
6. Prije uključivanja uređaja nakon čišćenja provjerite jesu li se plohe u cijelosti osušile na zraku.
7. Nakon svakog čišćenja odbacite rukavice. Očistite ruke čim skinete rukavice.

## Čišćenje drvenog furnira (samo odabrani proizvodi)

Vaš proizvod može sadržavati kvalitetan drveni furnir. Kao i kod svih prirodnih proizvoda od drveta, odgovarajuća je pažnja važna za postizanje najboljih rezultata tijekom cijelog životnog vijeka proizvoda. Zbog prirode prirodnog drva možda ćete vidjeti jedinstvene varijacije u uzorku zrna ili manje varijacije u boji koje su normalne.

- Drvo čistite suhom, antistatičkom krpom od mikrovlakana ili jelenjom kožom.
- Izbjegavajte proizvode za čišćenje koji sadrže tvari kao što su amonijak, metilen-klorid, aceton, terpentini ili druga otapala na bazi nafte.
- Drvo nemojte dulje vrijeme izlagati Sunčevoj svjetlosti ni vlazi.
- Ako se drvo smoči, osušite ga upijanjem krpom koja ne ostavlja dlačice.
- Izbjegavajte kontakt s bilo kojom tvari koja može obojiti drvo ili mu promijeniti boju.
- Izbjegavajte kontakt s oštrim predmetima ili grubim površinama koje mogu ogrebat drvo.

Preporučene korake za čišćenje vanjskih ploha računala jako izloženih dodirima potražite u odjeljku [Uklanjanje prašine i nečistoće s računala na stranici 59](#). Nakon što uklonite prašinu i nečistoću, plohe možete čistiti i sredstvom za dezinfekciju. Smjernice za dezinfekciju radi sprječavanja širenja štetnih bakterija i virusa potražite u odjeljku [Čišćenje računala pomoću dezinficijensa na stranici 59](#).

## Putovanje ili transport računala

Ako morate putovati s računalom ili ga morate transportirati, slijedite ove upute da biste sačuvali uređaj.

- Pripremite računalo za putovanje ili transport:
  - sigurnosno kopirajte podatke na vanjski pogon
  - izvadite sve diskove i sve vanjske medijske kartice, primjerice memorijske kartice
  - isključite, a zatim odspojite sve vanjske uređaje
  - isključite računalo.
- Ponesite sa sobom sigurnosnu kopiju podataka. Sigurnosnu kopiju čuvajte odvojeno od računala.
- Prilikom putovanja zrakoplovom računalo nosite kao ručnu prtljagu i ne prijavljujte ga s ostalom prtljagom.

---

 **VAŽNO:** izbjegavajte izlaganje pogona magnetskim poljima. U sigurnosne uređaje s magnetskim poljima ubrajaju se uređaji za pregled putnika u zračnim lukama i sigurnosne palice. Pokretne trake u zračnim lukama i slični sigurnosni uređaji kojima se provjera ručna prtljaga koriste rendgenske zrake, a ne magnetska polja te ne oštećuju pogone.

---

- Ako tijekom leta namjeravate upotrebljavati računalo, slušajte obavijesti tijekom leta koje će vam reći kada je to dopušteno. Korištenje računala tijekom leta ovisi o pravilima avioprijevoznika.
- Ako transportirate računalo ili pogon, koristite odgovarajuće zaštitno pakiranje, a na pakiranje napišite "LOMLJIVO".
- Korištenje bežičnih uređaja može biti ograničeno u nekim okruženjima. Takva se ograničenja mogu primjenjivati u zrakoplovima, u bolnicama, blizu eksplozivnih sredstava te na opasnim mjestima. Ako niste sigurni koja pravila vrijede za upotrebu bežičnog uređaja u računalu, zatražite dopuštenje za korištenje računala prije nego što ga uključite.
- Ako putujete u inozemstvo, pridržavajte se sljedećih savjeta:
  - Provjerite carinska pravila koja se odnose na računala u svakoj zemlji ili regiji u koju namjeravate putovati.
  - Provjerite preduvjete za kabel za napajanje i prilagodnik za svaku lokaciju na kojoj planirate koristiti računalo. Napon, frekvencija i konfiguracije utičnica mogu se razlikovati.

---



 **UPOZORENJE!** Da biste smanjili opasnost od električnog udara, požara ili oštećenja opreme, računalo nemojte napajati putem pretvornika napona koji se prodaje za kućanske uređaje.

---

---

## 9 Stvaranje sigurnosnih kopija, vraćanje i oporavak

Pomoću alate sustava Windows ili HP-ova softver možete stvoriti sigurnosni kopiju podataka, stvoriti točku vraćanja, ponovno postaviti računalo, stvoriti medij za oporavak ili vratiti računalo u tvorničko stanje. Izvođenjem tih standardnih postupaka računalo možete brže vratiti u funkcionalno stanje.



-  **VAŽNO:** ako izvodite postupke oporavka na tablet-računalu, baterija tablet-računala mora biti barem 70 % napunjena prije nego što započnete s postupkom.
-  **VAŽNO:** tablet-računala s odvojitivom tipkovnicom prije pokretanja bilo kojeg postupka oporavka povežite na bazu s tipkovnicom.

### Stvaranje sigurnosnih kopija podataka i izrada medija za oporavak

Ove metode stvaranja medija za oporavak i sigurnosnih kopija dostupne su samo na nekim proizvodima.

#### Stvaranje sigurnosnih kopija pomoću alata sustava Windows

HP preporučuje da sigurnosnu kopiju podataka izradite odmah nakon početnog postavljanja. To možete učiniti lokalno pomoću Sigurnosnog kopiranja u sustavu Windows i vanjskog USB memorijskog pogona ili pomoću internetskih alata.



-  **VAŽNO:** Windows jedini omogućuje sigurnosno kopiranje osobnih podataka. Zakažite redovito sigurnosno kopiranje da biste izbjegli gubitak podataka.
-  **NAPOMENA:** ako je pohrana računala 32 GB ili manja, vraćanje sustava tvrtke Microsoft® onemogućeno je prema zadanim postavkama.

#### Stvaranje medija za oporavak pomoću alata HP Cloud Recovery Download Tool (samo odabrani proizvodi)

Uz pomoć alata HP Cloud Recovery Download Tool možete stvoriti HP-ov medij za oporavak na USB izbrisivom memorijskom pogonu s mogućnošću pokretanja.

Za dodatne informacije:

- ▲ posjetite <http://www.hp.com/support>, potražite HP Cloud Recovery, a zatim odaberite rezultat koji odgovara vrsti računala.

-  **NAPOMENA:** Ako ne možete sami stvoriti medij za oporavak, obratite se podršci i zatražite diskove za oporavak. Posjetite <http://www.hp.com/support>, odaberite svoju državu ili regiju i slijedite upute na zaslonu.
-  **VAŽNO:** HP preporučuje da slijedite [Postupci vraćanja i oporavka na stranici 63](#) da biste računalo vratili u izvorno stanje prije nego što dobijete i upotrijebite HP-ove diskove za oporavak. Računalo možete prije vratiti u funkcionalno pomoću nedavne sigurnosne kopije nego pomoću HP-ovih diskova za oporavak. Nakon vraćanja sustava u izvorno stanje ponovna instalacija cjelokupnog u međuvremenu objavljenog softvera operacijskog sustava može biti dugotrajan postupak.

## Vraćanje i oporavak sustava

Ako se radna površina ne može učitati, dostupno vam je nekoliko alata za oporavak sustava unutar i izvan sustava Windows.

HP preporučuje da pokušate vratiti sustav u izvorno stanje pomoću značajke [Postupci vraćanja i oporavka na stranici 63](#).

### Stvaranje točke vraćanja sustava

U sustavu Windows dostupan je softver Vraćanje sustava. Softver Vraćanje sustava omogućuje automatsko ili ručno stvaranje točaka vraćanja ili snimki stanja sistemskih datoteka i postavki na računalu u određenoj točki u vremenu.

Kada upotrijebite softver Vraćanje sustava, on računalo vraća u stanje u kojem je bilo kada ste stvorili točku vraćanja. Vraćanje ne utječe na vaše osobne datoteke i dokumente.

### Postupci vraćanja i oporavka

Nakon izvođenja prvog postupka provjerite je li problem riješen prije nego što prijedete na drugi postupak, koji možda neće biti potreban.

1. Pokretanje Microsoftova alata Vraćanje sustava.
2. Pokretanje naredbe Vрати ovaj PC na izvorno.



**NAPOMENA:** Izvršavanje mogućnosti **Remove everything** (Ukloni sve), a zatim **Fully clean the drive** (U potpunosti očisti pogon) može potrajati nekoliko sati i ne ostavlja nikakve informacije na računalu. To je najsigurniji način ponovnog postavljanja računala prije recikliranja.

3. Oporavak pomoću HP-ova medija za oporavak. Dodatne informacije potražite u odjeljku [Oporavak pomoću HP-ova medija za oporavak na stranici 63](#).

Dodatne informacije o prva dva postupka potražite u aplikaciji Zatražite pomoć:

Odaberite gumb **Start**, odaberite **Sve aplikacije** (samo odabrani proizvodi), odaberite aplikaciju **Potražite pomoć**, a zatim unesite zadatak koji želite izvesti.



**NAPOMENA:** Da biste pristupili aplikaciji Zatražite pomoć, morate biti povezani s internetom.

### Oporavak pomoću HP-ova medija za oporavak

HP-ov medij za oporavak možete koristiti za oporavak izvornog operacijskog sustava i softverskih programa koji su tvornički instalirani. Na nekim ga je proizvodima moguće stvoriti na USB izbrisivom memorijskom pogonu s mogućnošću pokretanja pomoću alata HP Cloud Recovery Download Tool.

Detalje potražite u članku [Stvaranje medija za oporavak pomoću alata HP Cloud Recovery Download Tool \(samo odabrani proizvodi\) na stranici 62](#).



**NAPOMENA:** Ako ne možete sami stvoriti medij za oporavak, obratite se podršci i zatražite diskove za oporavak. Posjetite <http://www.hp.com/support>, odaberite svoju državu ili regiju i slijedite upute na zaslonu.

Oporavak sustava:

- ▲ Umetnite HP-ov medij za oporavak i ponovno pokrenite računalo.

 **NAPOMENA:** HP preporučuje da slijedite [Postupci vraćanja i oporavka na stranici 63](#) da biste računalo vratili u izvorno stanje prije nego što dobijete i upotrijebite HP-ove diskove za oporavak. Računalo možete prije vratiti u funkcionalno pomoću nedavne sigurnosne kopije nego pomoću HP-ovih diskova za oporavak. Nakon vraćanja sustava u izvorno stanje ponovna instalacija cjelokupnog u međuvremenu objavljenog softvera operacijskog sustava može biti dugotrajan postupak.

## Promjena redoslijeda pokretanja računala

Ako se računalo ponovno ne pokrene pomoću HP-ova medija za oporavak, promijenite redoslijed pokretanja računala, odnosno redoslijed uređaja naveden u BIOS-u, koji predstavlja informacije o pokretanju. Možete i odabrati optički pogon ili USB izbrisivi memorijski pogon, ovisno o mjestu HP-ova medija za oporavak.

 **VAŽNO:** tablet-računala s odvojitom tipkovnicom prije započinjanja ovih koraka povežite s bazom za tipkovnicu.

Promjena redoslijeda pokretanja:

1. Umetnite HP-ov medij za oporavak.
2. Pristup sustavu putem izbornika **Startup** (Pokretanje).
  - Na računalima ili tabletima s priključenom tipkovnicom uključite ili ponovno pokrenite računalo ili tablet-računalo, nakratko pritisnite tipku **esc**, a zatim tipku **f9** da bi vam se prikazale mogućnosti pokretanja.
  - Na tabletima bez tipkovnice uključite ili ponovno pokrenite tablet-računalo, nakratko pritisnite i držite tipku za povećavanje glasnoće, a zatim odaberite **f9**.

– ili –

Uključite ili ponovno pokrenite tablet-računalo, nakratko pritisnite i držite tipku za smanjivanje glasnoće, a zatim odaberite **f9**.
3. Odaberite optički pogon ili USB izbrisivi memorijski pogon s kojeg želite izvršiti pokretanje, a zatim slijedite upute na zaslonu.

## Korištenje softvera HP Sure Recover (samo odabrani proizvodi)

Neki su modeli računala konfigurirani uz HP Sure Recover, rješenje za oporavak operacijskog sustava (OS-a) računala ugrađeno u hardver i softver. HP Sure Recover može u potpunosti vratiti sliku HP-ova operacijskog sustava bez instaliranja softvera za oporavak.

Administrator ili korisnik može uz HP Sure Recover vratiti sustav i instalirati:

- najnoviju verziju operacijskog sustava
- upravljačke programe uređaja specifične za platformu
- softverske aplikacije, u slučaju prilagođene slike

Da biste pristupili najnovijoj dokumentaciji o tehnologiji HP Sure Recover, posjetite web-mjesto <http://www.hp.com/support>. Slijedite upute na zaslonu da biste pronašli svoj proizvod i dokumentaciju.

---

# 10 Computer Setup (Postavljanje računala) (BIOS), TPM i HP Sure Start

HP nudi nekoliko alata za pomoć pri postavljanju i zaštiti računala.

## Korištenje programa Computer Setup (Postavljanje računala)

Program Computer Setup (Postavljanje računala), odnosno Basic Input/Output System (BIOS), upravlja komunikacijom između svih ulaznih i izlaznih računala na sustavu (kao što su tvrdi diskovi, zaslon, tipkovnica, miš i pisač). Computer Setup (Postavljanje računala) obuhvaća postavke za vrste instaliranih uređaja, redosljed pokretanja računala te količine sistemske i proširene memorije.



**NAPOMENA:** pri izvođenju promjena u programu Computer Setup (Postavljanje računala) budite iznimno oprezni. Pogreške mogu spriječiti pravilno funkcioniranje računala.

Kako biste pokrenuli Computer Setup (Postavljanje računala) uključite ili ponovno pokrenite računalo, a kada se pojavi HP-ov logotip, pritisnite tipku **F10** da biste otvorili Computer Setup (Postavljanje računala).

## Navigacija i odabir u programu Computer Setup (Postavljanje računala)

U programu Computer Setup (Postavljanje računala) možete se kretati i odabirati na jedan ili više načina.

- Da biste odabrali izbornik ili stavku izbornika, koristite tipku **tab** i tipke sa strelicama, a zatim pritisnite **enter** ili ih odaberite pomoću pokazivačkog uređaja.
- Da biste se pomicali prema gore ili dolje, u gornjem desnom kutu zaslona odaberite strelicu prema gore ili strelicu prema dolje ili pak koristite strelicu prema gore ili strelicu prema dolje na tipkovnici.
- Da biste zatvorili otvorene dijaloške okvire i vratili se na glavni zaslon programa Computer Setup (Postavljanje računala), pritisnite **esc**, a zatim slijedite upute na zaslonu.

Da biste izašli iz izbornika programa Computer Setup (Postavljanje računala), odaberite jedan od sljedećih načina:

- Da biste iz programa Computer Setup (Postavljanje računala) izašli bez spremanja promjena, odaberite **Main** (Glavni izbornik), zatim **Ignore Changes and Exit** (Zanemari promjene i izađi), a potom odaberite **Yes** (Da).



**NAPOMENA:** ako koristite tipke sa strelicama da biste označili odabir, morate pritisnuti **enter**.

- Da biste spremili promjene i zatvorili izbornike programa Computer Setup (Postavljanje računala), odaberite **Main** (Glavni izbornik), zatim **Save Changes and Exit** (Spremi promjene i zatvori), a potom **Yes** (Da).



**NAPOMENA:** ako koristite tipke sa strelicama da biste označili odabir, morate pritisnuti **enter**.

Promjene će stupiti na snagu prilikom ponovnog pokretanja računala.

## Vraćanje tvorničkih postavki u programu Computer Setup (Postavljanje računala)

Da biste sve postavke u programu Computer Setup (Postavljanje računala) vratili na tvornički postavljene vrijednosti, slijedite ove korake.

---

 **NAPOMENA:** vraćanjem tvorničkih postavki neće se promijeniti način rada tvrdog diska.

---

1. Pokrenite Computer Setup (Postavljanje računala). Pogledajte [Korištenje programa Computer Setup \(Postavljanje računala\) na stranici 65](#).
2. Odaberite **Main** (Glavni izbornik), zatim **Apply Factory Defaults and Exit** (Primijeni tvorničke postavke i izađi), a potom **Yes** (Da).

---

 **NAPOMENA:** ako koristite tipke sa strelicama da biste označili odabir, morate pritisnuti **enter**.

 **NAPOMENA:** na nekim se proizvodima u odabirima može prikazivati **Vrati zadane postavke** umjesto **Apply Factory Defaults and Exit** (Primijeni tvorničke postavke i izađi).

---

Promjene će stupiti na snagu prilikom ponovnog pokretanja računala.

---

 **NAPOMENA:** kada vratite tvorničke postavke, vaše postavke zaporke i sigurnosne postavke ostaju iste.

---

## Ažuriranje BIOS-a

Na HP-ovu web-mjestu mogu biti dostupne ažurirane verzije BIOS-a. Većina ažuriranja BIOS-a na HP-ovu web-mjestu zapakirana je u komprimirane datoteke pod nazivom *SoftPaqs*.

Neki paketi za preuzimanje sadrže datoteku Readme.txt s informacijama o instaliranju i otklanjanju poteškoća s datotekom.

## Utvrđivanje verzije BIOS-a

Da biste odlučili trebate li ažurirati program Computer Setup (Postavljanje računala) (BIOS), najprije odredite verziju BIOS-a na vašem računalu.

Ako ste već u sustavu Windows, možete pristupiti informacijama o verziji BIOS-a (koja se naziva i *Datum ROM-a* i *BIOS sustava*) pritiskom na tipke **fn+esc** (samo odabrani proizvodi). Možete upotrebljavati i Computer Setup.

1. Pokrenite Computer Setup (Postavljanje računala). Pogledajte [Korištenje programa Computer Setup \(Postavljanje računala\) na stranici 65](#).
2. Odaberite **Main** (Glavni izbornik), a zatim odaberite **System Information** (Informacije o sustavu).
3. Da biste iz programa Computer Setup (Postavljanje računala) izašli bez spremanja promjena, odaberite **Main** (Glavni izbornik), odaberite **Ignore Changes and Exit** (Zanemari promjene i izađi), a zatim odaberite **Yes** (Da).

---

 **NAPOMENA:** ako koristite tipke sa strelicama da biste označili odabir, morate pritisnuti **enter**.

---

Da biste provjerili postoje li novije verzije BIOS-a, pogledajte [Priprema za ažuriranje BIOS-a na stranici 66](#).

## Priprema za ažuriranje BIOS-a

Obavezno slijedite sve preduvjete prije preuzimanja i instaliranja ažuriranja BIOS-a.



 **VAŽNO:** da biste smanjili rizik od oštećenja računala ili neuspješnu instalaciju, ažuriranje BIOS-a preuzmite i instalirajte samo kada je računalo priključeno na pouzdan izvor vanjskog napajanja pomoću prilagodnika izmjeničnog napona. Ne preuzimajte i ne instalirajte ažuriranja BIOS-a kada računalo radi na bateriju, kada se nalazi u priključnom uređaju ili priključeno na dodatni izvor napajanja. Tijekom preuzimanja i instalacije slijedite ove upute:

Ne isključujte napajanje na računalo iskapčanjem kabela za napajanje iz utičnice izmjeničnog napona.

Ne isključujte računalo i ne pokrećite stanje mirovanja.

Nemojte umetati, uklanjati, spajati ili isključivati bilo kakav uređaj, kabel ili žicu.

## Preuzimanje ažuriranja BIOS-a

Nakon što pregledate preduvjete možete provjeriti ima li ažuriranja BIOS-a i preuzeti ih.

1. Odaberite ikonu **Pretraživanje** (samo odabrani proizvodi) s programske trake, upišite `support`, a zatim odaberite aplikaciju HP Support Assistant.

– ili –

Na programskoj traci odaberite ikonu upitnika (samo odabrani proizvodi).

2. Odaberite **Updates** (Ažuriranja), a zatim odaberite **Check for updates and messages** (Potraži ažuriranja i poruke).

3. Slijedite upute na zaslону.

4. U području za preuzimanje učinite sljedeće:

- a. Pronađite ažuriranje BIOS-a koje je novije od verzije BIOS-a trenutno instalirane na računalo. Zabilježite datum, naziv ili neku drugu oznaku. Ta će vam informacija možda poslije zatrebati da biste pronašli ažuriranje nakon njegova preuzimanja na tvrdi disk.

- b. Slijedite upute na zaslону za preuzimanje odabranih datoteka na tvrdi disk računala.

Zabilježite put do mjesta na tvrdom disku gdje će se spremiti preuzeto ažuriranje BIOS-a. Kada budete spremni za instalaciju ažuriranja, tom ćete mjestu morati pristupiti pomoću navedenog puta.

 **NAPOMENA:** ako računalo povezujete s mrežom, obratite se mrežnom administratoru prije instaliranja bilo kakvih ažuriranja softvera, a posebno ažuriranja sistemskog BIOS-a.

## Instaliranje ažuriranja BIOS-a

Postupci za instalaciju BIOS-a mogu se razlikovati. Slijedite upute prikazane na zaslону nakon dovršetka preuzimanja. Ako nema nikakvih uputa, slijedite ove korake.

1. Odaberite ikonu **Pretraživanje** (samo odabrani proizvodi) s programske trake, upišite `datoteka`, a zatim odaberite **Eksplorer za datoteke**.
2. Odaberite oznaku tvrdog diska. Oznaka tvrdog diska obično je lokalni disk (C:).
3. Pomoću puta do mjesta na tvrdom disku koji ste ranije zabilježili otvorite mapu na tvrdom disku koja sadrži ažuriranje.
4. Dvokliknite datoteku s nastavkom `.exe` (na primjer, `naziv_datoteke.exe`).

Započet će instalacija BIOS-a.

5. Slijedite upute na zaslonu kako biste dovršili instalaciju.



**NAPOMENA:** nakon što se na zaslonu pojavi poruka o uspješnoj instalaciji, preuzetu datoteku možete izbrisati s tvrdog diska.

## Promjena redoslijeda pokretanja pomoću upita f9

Da biste dinamički odabrali uređaj za pokretanje za trenutni niz pokretanja, slijedite ove korake.

1. Pristup izborniku Access the Boot Device Options (Mogućnosti uređaja za pokretanje sustava):
  - Uključite ili ponovno pokrenite računalo i kada se pojavi HP-ov logotip, pritisnite tipku **f9** da biste ušli u izbornik Boot Device Options (Mogućnosti uređaja za pokretanje sustava).
2. Odaberite uređaj za pokretanje sustava, pritisnite **enter** pa slijedite upute na zaslonu.

## TPM postavke BIOS-a (samo odabrani proizvodi)

TPM pruža dodatnu sigurnost za vaše računalo. TPM postavke možete izmijeniti u programu Computer Setup (Postavljanje računala) (BIOS).



**VAŽNO:** prije omogućivanja funkcije Trusted Platform Module (TPM) (Modul pouzdane platforme) na ovom sustavu morate provjeriti je li način na koji ćete koristiti TPM usklađen s primjenljivim lokalnim zakonima, propisima i pravilnicima te morate zatražiti odobrenje i licence ako je to potrebno. U slučaju problema zbog neusklađenosti nastalih uslijed načina na koji radite s TPM-om odnosno načina na koji ga koristite, isključivo vi u potpunosti snosite sve pravne posljedice. HP se odriče bilo koje odgovornosti koja proizlazi iz takvog načina korištenja.



**NAPOMENA:** ako promijenite TPM postavku u Hidden (Skriveno), TPM neće biti vidljiv u operacijskom sustavu.

Pristup TPM postavkama u programu Computer Setup (Postavljanje računala):

1. Pokrenite Computer Setup (Postavljanje računala). Pogledajte [Korištenje programa Computer Setup \(Postavljanje računala\) na stranici 65](#).
2. Odaberite **Sigurnost** pa **TPM ugrađena sigurnost**, a zatim slijedite upute na zaslonu.

## Upotreba softvera HP Sure Start (samo na odabranim proizvodima)

Pojedini su modeli konfigurirani pomoću tehnologije HP Sure Start koja nadzire BIOS u svrhu sprječavanja napada i oštećenja. Ako dođe do oštećenja ili napada na BIOS, HP Sure Start automatski ga vraća u prethodno sigurno stanje bez intervencije korisnika.

HP Sure Start konfiguriran je i odmah omogućen tako da većina korisnika može koristiti zadanu konfiguraciju tehnologije HP Sure Start. Napredni korisnici mogu prilagoditi zadanu konfiguraciju.

Da biste pristupili najnovijoj dokumentaciji o tehnologiji HP Sure Start, posjetite web-mjesto <http://www.hp.com/support>. Odaberite **Find your product** (Pronađite svoj proizvod) pa slijedite upute na zaslonu.

---

# 11 Korištenje alata HP PC Hardware Diagnostics

Pomoću uslužnog alata HP PC Hardware Diagnostics možete utvrditi funkcionira li hardver računala ispravno. Te su tri verzije HP PC Hardware Diagnostics Windows, HP PC Hardware Diagnostics UEFI (Unified Extensible Firmware Interface) i (samo za odabrane proizvode) firmverska značajka Remote HP PC Hardware Diagnostics UEFI.

## Korištenje alata HP PC Hardware Diagnostics Windows (samo neki proizvodi)

HP PC Hardware Diagnostics Windows pomoćni je program utemeljen na sustavu Windows, koji omogućuje pokretanje dijagnostičkih testova kojima se utvrđuje funkcionira li hardver računala ispravno. Alat se pokreće zajedno s operacijskim sustavom Windows radi dijagnosticiranja hardverskih kvarova.

Ako HP PC Hardware Diagnostics Windows nije instaliran na računalu, najprije ga morate preuzeti i instalirati. Da biste preuzeli HP PC Hardware Diagnostics Windows, pročitajte [Preuzimanje alata HP PC Hardware Diagnostics Windows na stranici 70](#).

## Korištenje identifikacijskog koda hardverskog kvara koji generira HP PC Hardware Diagnostics Windows

Kada HP PC Hardware Diagnostics Windows otkrije pogrešku koja zahtijeva zamjenu hardvera, generira se 24-znamenkasti ID kvara za odabrane testove komponenta. Za interaktivne testove, kao što su tipkovnica, miš ili audiopaleta i videopaleta, morate provesti korake rješavanja problema da biste mogli dobiti ID kvara.

- ▲ Nakon što primite ID kvara, imate nekoliko mogućnosti:
  - Odaberite **Dalje** da biste otvorili stranicu servisa za automatsku prijavu događaja (EAS-a), na kojoj možete prijaviti slučaj.
    - ili –
  - Skenirajte QR kod mobilnim uređajem, što vas može odvesti na stranicu EAS-a, gdje možete prijaviti slučaj.
    - ili –
  - Odaberite okvir uz 24-znamenkasti ID kvara da biste kopirali kod kvara i poslali ga podršci.

## Pristup aplikaciji HP PC Hardware Diagnostics Windows

Kada se HP PC Hardware Diagnostics Windows instalira, možete mu pristupiti putem HP-ove pomoći i podrške, aplikacije HP Support Assistant ili izbornika Start.

## Pristup alatu HP PC Hardware Diagnostics Windows putem HP-ove pomoći i podrške (samo odabrani proizvodi)

Nakon instalacije softvera HP PC Hardware Diagnostics Windows slijedite navedene korake da biste mu pristupili putem HP-ove pomoći i podrške.

1. Odaberite gumb **Start**, a zatim **HP-ova pomoć i podrška**.
2. Odaberite **HP PC Hardware Diagnostics Windows**.
3. Kada se alat otvori, odaberite vrstu dijagnostičkog testa koji želite pokrenuti, a potom slijedite upute na zaslonu.



**NAPOMENA:** da biste prekinuli dijagnostički test, odaberite **Odustani**.

## Pristup alatu HP PC Hardware Diagnostics Windows putem aplikacije HP Support Assistant

Nakon instalacije softvera HP PC Hardware Diagnostics Windows slijedite navedene korake da biste mu pristupili putem programa HP Support Assistant.

1. Odaberite ikonu **Pretraživanje** (samo odabrani proizvodi) s programske trake, upišite `support`, a zatim odaberite **HP Support Assistant**.  
– ili –  
Na programskoj traci odaberite ikonu upitnika (samo odabrani proizvodi).
2. Odaberite **Otklanjanje poteškoća i popravci** (samo odabrani proizvodi) ili **Popravci i dijagnostika**.
3. Odaberite **Diagnostics** (Dijagnostika), a zatim odaberite **HP PC Hardware Diagnostics Windows**.
4. Kada se alat otvori, odaberite vrstu dijagnostičkog testa koji želite pokrenuti, a potom slijedite upute na zaslonu.



**NAPOMENA:** Da biste prekinuli dijagnostički test, odaberite **Odustani**.

## Pristup alatu HP PC Hardware Diagnostics Windows iz izbornika Start (samo odabrani proizvodi)

Nakon instalacije alata HP PC Hardware Diagnostics Windows slijedite navedene korake da biste mu pristupili iz izbornika Start.

1. Odaberite gumb **Start**, a zatim odaberite **Sve aplikacije** (samo odabrani proizvodi).
2. Odaberite **HP PC Hardware Diagnostics Windows**.
3. Kada se alat otvori, odaberite vrstu dijagnostičkog testa koji želite pokrenuti, a potom slijedite upute na zaslonu.



**NAPOMENA:** Da biste prekinuli dijagnostički test, odaberite **Odustani**.

## Preuzimanje alata HP PC Hardware Diagnostics Windows

Upute za preuzimanje alata HP PC Hardware Diagnostics Windows dostupne su samo na engleskom jeziku. Da biste preuzeli taj alat, morate koristiti računalo sa sustavom Windows jer su dostupne samo .exe datoteke.

## Preuzimanje najnovije verzije aplikacije HP PC Hardware Diagnostics Windows od HP-a

Da biste preuzeli HP PC Hardware Diagnostics Windows od HP-a, slijedite korake u nastavku:

1. Idite na <http://www.hp.com/go/techcenter/pcdiags>. Prikazuje se početna stranica HP PC Diagnostics.
2. Odaberite **Download HP Diagnostics Windows** (Preuzmi HP Diagnostics Windows), a zatim odaberite konkretnu verziju softvera Windows Diagnostic da biste je preuzeli na računalo ili USB izbrisivi pogon.

Alat će se preuzeti na odabrano mjesto.

## Preuzimanje aplikacije HP PC Hardware Diagnostics Windows iz Microsoft Store

HP PC Hardware Diagnostics Windows možete preuzeti iz Microsoft Store.

1. Odaberite aplikaciju Microsoft Store na radnoj površini.  
– ili –  
Odaberite ikonu **Pretraživanje** (samo odabrani proizvodi) na programskoj traci, a zatim upišite Microsoft Store.
2. U okvir za pretraživanje na servisu **Microsoft Store** unesite HP PC Hardware Diagnostics Windows.
3. Slijedite upute na zaslonu.

Alat će se preuzeti na odabrano mjesto.

## Preuzimanje alata HP Hardware Diagnostics Windows po nazivu ili broju proizvoda (samo odabrani proizvodi)

HP PC Hardware Diagnostics Windows možete preuzeti po nazivu ili broju proizvoda.



**NAPOMENA:** za neke će proizvode softver možda biti potrebno preuzeti na USB izbrisivi memorijski pogon prema nazivu ili broju proizvoda.

1. Idite na <http://www.hp.com/support>.
2. Odaberite **Software and Drivers** (Softver i upravljački programi), odaberite vrstu proizvoda, a zatim u prikazani okvir za pretraživanje unesite naziv ili broj proizvoda.
3. U odjeljku **Diagnostics** (Dijagnostika) odaberite **Download** (Preuzmi), a zatim slijedite upute na zaslonu da biste odabrali određenu verziju dijagnostike sustava Windows koja će se preuzeti na vaše računalo ili USB izbrisivi pogon.

Alat će se preuzeti na odabrano mjesto.

## Instaliranje alata HP PC Hardware Diagnostics Windows

Kako biste instalirali HP PC Hardware Diagnostics Windows, na računalo ili USB izbrisivom memorijskom pogonu pronađite mapu u kojoj se nalazi preuzeta .exe datoteka, dvokliknite je pa slijedite upute na zaslonu.

## Korištenje alata HP PC Hardware Diagnostics UEFI

HP PC Hardware Diagnostics UEFI (engl. Unified Extensible Firmware Interface) omogućuje pokretanje dijagnostičkih testova kojima se utvrđuje funkcionira li hardver računala ispravno. Alat se pokreće izvan operacijskog sustava radi izoliranja hardverskih kvarova od problema koje uzrokuju operacijski sustav ili druge softverske komponente.



**NAPOMENA:** Da biste na nekim proizvodima preuzeli i stvorili okruženje za podršku pomoću alata HP UEFI, morate koristiti računalo sa sustavom Windows i USB izbrisivi memorijski pogon jer se nude samo .exe datoteke. Dodatne informacije potražite u odjeljku [Preuzimanje alata HP PC Hardware Diagnostics UEFI na USB izbrisivi memorijski pogon na stranici 72](#).

Ako se PC ne pokreće u sustavu Windows, HP PC Hardware Diagnostics UEFI može dijagnosticirati hardverske probleme.

## Korištenje identifikacijskog koda hardverskog kvara koji generira HP PC Hardware Diagnostics UEFI

Kada HP PC Hardware Diagnostics UEFI otkrije pogrešku koja zahtijeva zamjenu hardvera, generira se 24-znamenkasti identifikacijski kod kvara.

Ako vam je potrebna pomoć pri rješavanju problema, učinite sljedeće:

- ▲ Odaberite **Contact HP** (Obratite se HP-u), prihvatite HP-ovu izjavu o zaštiti privatnosti, a zatim pomoću mobilnog uređaja skenirajte kod ID-a kvara koji će se prikazati na sljedećem zaslonu. HP-ova služba za pomoć korisnicima – prikazat će se stranica servisnog centra na kojoj će automatski biti upisani ID kvara i broj proizvoda. Slijedite upute na zaslonu.

– ili –

Obratite se podršci i navedite ID kvara.



**NAPOMENA:** da biste pokrenuli dijagnostiku na konvertibilnom računalu, računalo mora biti u načinu prijenosnog računala i morate koristiti priključenu tipkovnicu.



**NAPOMENA:** ako morate zaustaviti dijagnostički test, pritisnite **esc**.

## Pokretanje alata HP PC Hardware Diagnostics UEFI

Da biste pokrenuli HP PC Hardware Diagnostics UEFI, primijenite ovaj postupak:

1. Uključite ili ponovno pokrenite računalo te nakratko pritisnite tipku **esc**.
2. Pritisnite tipku **f2**.

BIOS traži dijagnostičke alate na tri mjesta, sljedećim redoslijedom:

- a. Povezivanje s USB izbrisivim memorijskim pogonom



**NAPOMENA:** da biste preuzeli alat HP PC Hardware Diagnostics UEFI na USB izbrisivi memorijski pogon, pročitajte [Preuzimanje najnovije verzije alata HP PC Hardware Diagnostics UEFI na stranici 73](#).

- b. Tvrdi disk

- c. BIOS

3. Kada se otvori dijagnostički alat, odaberite vrstu dijagnostičkog testa koji želite pokrenuti, a potom slijedite upute na zaslonu.

## Preuzimanje alata HP PC Hardware Diagnostics UEFI na USB izbrisivi memorijski pogon

Preuzimanje alata HP PC Hardware Diagnostics UEFI na USB izbrisivi memorijski pogon može biti korisno u nekim situacijama:

- ako HP PC Hardware Diagnostics UEFI nije obuhvaćen unaprijed instaliranom slikom
- ako HP PC Hardware Diagnostics UEFI nije obuhvaćen particijom HP Tool

- ako je tvrdi disk oštećen

 **NAPOMENA:** upute za preuzimanje alata HP PC Hardware Diagnostics UEFI isključivo su na engleskom jeziku, a da biste preuzeli i stvorili okruženje za podršku pomoću alata HP UEFI, morate koristiti računalo sa sustavom Windows jer se nude samo .exe datoteke.

---

## Preuzimanje najnovije verzije alata HP PC Hardware Diagnostics UEFI

Najnoviju verziju alata HP PC Hardware Diagnostics UEFI preuzmite na USB izbrisivi memorijski pogon na sljedeći način:

1. Idite na <http://www.hp.com/go/techcenter/pcdiags>. Prikazuje se početna stranica HP PC Diagnostics.
2. Odaberite **Download HP Diagnostics UEFI** (Preuzmi HP Diagnostics UEFI), a zatim **Run** (Pokreni).

## Preuzimanje alata HP PC Hardware Diagnostics UEFI po nazivu ili broju proizvoda (samo odabrani proizvodi)

HP PC Hardware Diagnostics UEFI možete preuzeti na USB izbrisivi memorijski pogon prema nazivu ili broju proizvoda (samo odabrani proizvodi).

 **NAPOMENA:** za neke će proizvode softver možda biti potrebno preuzeti na USB izbrisivi memorijski pogon prema nazivu ili broju proizvoda.

---

1. Idite na <http://www.hp.com/support>.
2. Unesite naziv ili broj proizvoda, odaberite računalo, a zatim operacijski sustav.
3. U odjeljku **Diagnostics** (Dijagnostika) slijedite upute na zaslonu da biste odabrali i preuzeli željenu verziju alata UEFI Diagnostics.

## Korištenje postavki alata Remote HP PC Hardware Diagnostics UEFI (samo odabrani proizvodi)

Remote HP PC Hardware Diagnostics UEFI firmverska je značajka (BIOS) koja na računalo preuzima HP PC Hardware Diagnostics UEFI. Zatim na računalu provodi dijagnostiku, a rezultate može prenijeti na unaprijed konfigurirani poslužitelj.

Dodatne informacije o značajci Remote HP PC Hardware Diagnostics UEFI potražite na web-mjestu <http://www.hp.com/go/techcenter/pcdiags>, a zatim odaberite **Find out more** (Dodatne informacije).

## Preuzimanje značajke Remote HP PC Hardware Diagnostics UEFI

HP Remote PC Hardware Diagnostics UEFI dostupan je i kao SoftPaq koji se može preuzeti na poslužitelj.

## Preuzimanje najnovije verzije značajke Remote HP PC Hardware Diagnostics UEFI

Najnoviju verziju aplikacije HP PC Hardware Diagnostics UEFI možete preuzeti na USB izbrisivi memorijski pogon.

1. Idite na <http://www.hp.com/go/techcenter/pcdiags>. Prikazuje se početna stranica HP PC Diagnostics.
2. Odaberite **Download Remote Diagnostics** (Preuzmi alat za udaljenu dijagnostiku), a zatim **Run** (Pokreni).

## Preuzimanje značajke Remote HP PC Hardware Diagnostics UEFI po nazivu ili broju proizvoda (samo odabrani proizvodi)

HP Remote PC Hardware Diagnostics UEFI možete preuzeti po nazivu ili broju proizvoda.



**NAPOMENA:** za neke je proizvode softver potrebno preuzeti prema nazivu ili broju proizvoda.

1. Idite na <http://www.hp.com/support>.
2. Odaberite **Software and Drivers** (Softver i upravljački programi), odaberite vrstu proizvoda, u prikazani okvir za pretraživanje unesite naziv ili broj proizvoda, odaberite računalo, a zatim odaberite operacijski sustav.
3. U odjeljku **Diagnostics** (Dijagnostika) slijedite zaslonske upute da biste odabrali ili preuzeli verziju značajke **Remote UEFI** (Udaljeni UEFI) za proizvod.

## Prilagodba postavki značajke Remote HP PC Hardware Diagnostics UEFI

Pomoću Remote HP PC Hardware Diagnostics u odjeljku Computer Setup (Postavljanje računala) (BIOS) možete provesti nekoliko prilagodbi.

- Zakažite pokretanje dijagnostike bez nadzora. Možete pokrenuti i dijagnostiku odmah u interaktivnom načinu rada tako da odaberete **Execute Remote HP PC Hardware Diagnostics** (Pokreni daljinsku dijagnostiku HP-ova računalnog hardvera).
- Postavite lokaciju za preuzimanje dijagnostičkih alata. Ta značajka omogućuje pristup alatima s HP-ova web-mjesta ili poslužitelja koji je unaprijed konfiguriran za upotrebu. Da biste pokrenuli daljinsku dijagnostiku, računalo ne mora imati klasičnu lokalnu pohranu (kao što su diskovni ili USB izbrisivi memorijski pogon).
- Postavite lokaciju za pohranu rezultata testa. Možete postaviti i postavke korisničkog imena i lozinke koje se upotrebljavaju za prijenos.
- Prikažite informacije o stanju prethodno pokrenute dijagnostike.

Da biste prilagodili postavke značajke Remote HP PC Hardware Diagnostics UEFI, slijedite korake u nastavku:

1. Uključite ili ponovno pokrenite računalo, a kada se pojavi HP-ov logotip, pritisnite tipku **F10** da biste otvorili Computer Setup (Postavljanje računala).
2. Odaberite **Advanced** (Dodatno), a zatim odaberite **Settings** (Postavke).
3. Odaberite mogućnosti prilagodbe.
4. Odaberite **Main** (Glavno), a zatim **Save Changes and Exit** (Spremi promjene i izađi) da biste spremili odabrane postavke.

Vaše će promjene stupiti na snagu kada ponovno pokrenete računalo.



# 12 Tehnički podaci

Kada putujete s računalom ili ga skladištite, specifikacije ulaznog napajanja i radne karakteristike pružaju korisne informacije.

## Ulazno napajanje

Informacije o napajanju navedene u ovom odjeljku mogu biti korisne ako planirate s računalom putovati u inozemstvo.

Računalo za napajanje koristi istosmjerni napon, koji može dobivati preko izvora izmjeničnog ili istosmjernog napajanja. Izvor izmjeničnog napajanja mora imati nazivnu snagu i frekvenciju u rasponu od 100 do 240 V, od 50 do 60 Hz. Iako se računalo može napajati od samostalnog izvora napajanja istosmjernim naponom, ono se treba napajati samo s prilagodnikom za izmjenični napon ili istosmjernim napajanjem, koje je HP odobrio za korištenje kod ovog računala.

Računalo može za napajanje koristiti istosmjerni napon unutar jedne ili više sljedećih specifikacija. Napon i jakost struje za vaše računalo navedeni su na naljepnici s regulatornim podacima.

**Tablica 12-1** Specifikacije za istosmjerni izvor napajanja

| Ulazno napajanje     | Procjena   |
|----------------------|--|
| Radni napon i struja | 5 V istosmjernog napona pri 3 A / 9 V istosmjernog napona pri 3 A / 12 V istosmjernog napona pri 2,5 A / 15 V istosmjernog napona pri 2 A – 30 W USB-C®  |
|                      | 5 V istosmjernog napona pri 2 A / 12 V istosmjernog napona pri 3 A / 15 V istosmjernog napona pri 3 A – 45 W USB-C   |
|                      | 5 V istosmjernog napona pri 3 A / 9 V istosmjernog napona pri 3 A / 12 V istosmjernog napona pri 3,75 A / 15 V istosmjernog napona pri 3 A – 45 W USB-C  |
|                      | 5 V istosmjernog napona pri 3 A / 9 V istosmjernog napona pri 3 A / 10 V istosmjernog napona pri 3,75 A / 12 V istosmjernog napona pri 3,75 A / 15 V istosmjernog napona pri 3 A / 20 V istosmjernog napona pri 2,25 A – 45 W USB-C                      |
|                      | 5 V istosmjernog napona pri 3 A / 9 V istosmjernog napona pri 3 A / 12 V istosmjernog napona pri 5 A / 15 V istosmjernog napona pri 4,33 A / 20 V istosmjernog napona pri 3,25 A – 65 W USB-C  |
|                      | 5 V istosmjernog napona pri 3 A / 9 V istosmjernog napona pri 3 A / 10 V istosmjernog napona pri 5 A / 12 V istosmjernog napona pri 5 A / 15 V istosmjernog napona pri 4,33 A / 20 V istosmjernog napona pri 3,25 A – 65 W USB-C                         |
|                      | 5 V istosmjernog napona pri 3 A / 9 V istosmjernog napona pri 3 A / 10 V istosmjernog napona pri 5 A / 12 V istosmjernog napona pri 5 A / 15 V istosmjernog napona pri 5 A / 20 V istosmjernog napona pri 4,5 A – 90 W USB-C                             |
|                      | 5 V istosmjernog napona pri 3 A / 9 V istosmjernog napona pri 3 A / 12 V istosmjernog napona pri 5 A / 15 V istosmjernog napona pri 5 A / 20 V istosmjernog napona pri 5 A / 5 V istosmjernog napona USB-A priključak pri 2 A – 100 W USB-C + 10 W USB-A |

**Tablica 12-1** Specifikacije za istosmjerni izvor napajanja

| Ulazno napajanje | Procjena                                       |
|------------------|--|
|                  | 19,5 V istosmjernog napona pri 2,31 A – 45 W   |
|                  | 19,5 V istosmjernog napona pri 3,33 A – 65 W   |
|                  | 19,5 V istosmjernog napona pri 4,62 A – 90 W   |
|                  | 19,5 V istosmjernog napona pri 6,15 A – 120 W  |
|                  | 19,5 V istosmjernog napona pri 6,9 A – 135 W   |
|                  | 19,5 V istosmjernog napona pri 7,70 A – 150 W  |
|                  | 19,5 V istosmjernog napona pri 10,3 A – 200 W  |
|                  | 19,5 V istosmjernog napona pri 11,8 A – 230 W  |
|                  | 19,5 V istosmjernog napona pri 16,92 A – 330 W |
|                  | 20 V istosmjernog napona pri 14 A – 280 W      |

 **NAPOMENA:** Ovaj proizvod dizajniran je za IT sustave napajanja u Norveškoj s međufaznim naponom ne višim od 240 V rms.

## Radno okruženje

Tehničke specifikacije sadrže informacije koje će vam biti korisne kada putujete s računalom ili ga skladištite.

**Tablica 12-2** Specifikacije radnog okruženja

| Faktor                                    | Metrički             | SAD                          |
|---|----------------------|------------------------------|
| <b>Temperatura</b>                        |                      |                              |
| Uključeno (snima na optički disk)         | Od 5 °C do 35 °C     | Od 41 °F do 95 °F            |
| Isključeno                                | Od -20 °C do 60 °C   | Od -4 °F do 140 °F           |
| <b>Relativna vlaga</b> (bez kondenzacije) |                      |                              |
| Uključeno                                 | Od 10 % do 90 %      | Od 10 % do 90 %              |
| Isključeno                                | Od 5 % do 95 %       | Od 5 % do 95 %               |
| <b>Najveća visina</b> (bez stlačivanja)   |                      |                              |
| Uključeno                                 | Od -15 m do 3.048 m  | Od -50 stopa do 10.000 stopa |
| Isključeno                                | Od -15 m do 12.192 m | Od -50 stopa do 40.000 stopa |

---

# 13 Elektrostatički izboj

Elektrostatičko pražnjenje je otpuštanje statičkog elektriciteta kada se dva predmeta dotaknu, na primjer šok koji osjetite kada hodate po tepihu i dodirnete metalnu kvaku.

Pražnjenje statičkog elektriciteta iz prstiju ili drugih elektrostatičkih vodiča može oštetiti elektroničke komponente.

---

 **VAŽNO:** da biste smanjili opasnost od oštećenja računala, oštećenja pogona ili gubitka podataka, pridržavajte se sljedećih mjera opreza:

- Ako u uputama za uklanjanje ili instalaciju stoji da isključite računalo iz izvora napajanja, najprije ga pravilno uzemljite.
  - Komponente čuvajte u njihovim spremnicima koji su zaštićeni od elektrostatičkog pražnjenja dok ih ne budete bili spremni ugraditi.
  - Izbjegavajte dodirivanje kontakata, vodiča i sklopova. Rukujte elektroničkim komponentama što je manje moguće.
  - Koristite nemagnetske alate.
  - Prije rukovanja komponentama ispraznite statički elektricitet dodirivanjem neobojane metalne površine.
  - Ako uklonite komponentu, stavite je u spremnik koji je zaštićen od elektrostatičkog pražnjenja.
-

---

# 14 Pristupačnost

HP-ov je cilj osmisliti, proizvoditi i prodavati proizvode, servise i informacije koje svi na svim mjestima mogu koristiti, bilo samostalno, bilo s odgovarajućim uređajima ili aplikacijama drugih proizvođača.

## HP i pristupačnost

S obzirom na to da je HP-ov cilj u temelje svoje tvrtke ugraditi raznolikost, uključivost i ravnotežu poslovnog i privatnog vremena, to se odražava u svemu što HP radi. HP teži stvaranju inkluzivnog okruženja usredotočenog na povezivanje osoba s tehnologijom širom svijeta.

## Pronalaženje potrebnih tehnoloških alata

Tehnologija može osloboditi vaše ljudske potencijale. Pomoćna tehnologija uklanja prepreke i pojednostavnjuje stvaranje neovisnosti kod kuće, na poslu i u zajednici. Pomoćne tehnologije pridonose povećanju, održavanju i poboljšanju funkcionalnih mogućnosti elektroničke i informacijske tehnologije.

Dodatne informacije potražite u odjeljku [Pronalaženje najbolje pomoćne tehnologije na stranici 79](#).

## HP-ova predanost

HP predano pruža proizvode i usluge dostupne osobama s invaliditetom. Ta predanost podržava ciljeve različitosti tvrtke i jamči dostupnost pogodnosti tehnologije svima.

HP-ov je cilj pristupačnosti dizajnirati, proizvoditi i prodavati proizvode i usluge koje mogu učinkovito koristiti svi, uključujući osobe s invaliditetom, samostalno ili uz odgovarajuće pomoćne uređaje.

Da bismo ostvarili taj cilj, Pravilnik o pristupačnosti utvrđuje sedam ključnih ciljeva koji će voditi HP-ove akcije. Od svih HP-ovih voditelja i zaposlenika očekuje se da podržavaju te ciljeve i njihovu implementaciju u skladu sa svojim ulogama i odgovornostima:

- Podignite razinu svijesti o problemima pristupačnosti unutar HP-a, a zaposlenicima pružite obuku potrebnu za dizajniranje, proizvodnju, prodaju i isporuku dostupnih proizvoda i usluga.
- Razvijte smjernice pristupačnosti za proizvode i usluge, a grupe za razvoj proizvoda smatrajte odgovornima za implementiranje tih smjernica kada je to kompetitivno, tehnički i ekonomski moguće.
- U razvoj smjernica pristupačnosti te dizajniranje i testiranje proizvoda i usluga uključite osobe s invaliditetom.
- Dokumentirajte značajke pristupačnosti i objavite informacije o HP-ovim proizvodima i servisima u pristupačnom obliku.
- Uspostavite odnose s vodećim davateljima pomoćnih tehnologija i rješenja.
- Podržite interno i vanjsko istraživanje i razvoj koji poboljšava pomoćnu tehnologiju relevantnu za HP-ove proizvode i servise.
- Pružite podršku industrijskim standardima i smjernicama pristupačnosti te sudjelujte u njima.

## IAAP (International Association of Accessibility Professionals)

IAAP je neprofitna udruga usredotočena na poboljšanje profesije pristupačnosti putem umrežavanja, obrazovanja i certificiranja. Cilj je profesionalcima koji se bave pristupačnošću pomoći pri razvijanju i poboljšanju karijera te tvrtkama ili ustanovama pojednostavniti integriranje pristupačnosti u proizvode i infrastrukturu.

HP se, kao član i osnivač, pridružio da bi zajedno s drugim tvrtkama i ustanovama sudjelovao u poticanju razvoja polja pristupačnosti. Ta predanost podržava cilj pristupačnosti HP-a u vezi s dizajniranjem, proizvodnjom i oglašavanjem proizvoda i usluga koje osobe s invaliditetom mogu učinkovito koristiti.

IAAP će osnažiti našu profesiju globalnim povezivanjem pojedinaca, učenika i organizacija da bi međusobno učili. Ako želite saznati više, posjetite <http://www.accessibilityassociation.org> da biste se pridružili internetskoj zajednici, prijavili se za biltene i doznali pojedinosti o mogućnostima članstva.

## Pronalaženje najbolje pomoćne tehnologije

Svi, uključujući osobe s invaliditetom ili dobnim ograničenjima, trebali bi imati mogućnost komuniciranja, izražavanja i povezivanja sa svijetom pomoću tehnologije. HP predano radi na povećanju razine svijesti o pristupačnosti unutar HP-a te kod klijenata i partnera.

Neovisno o tome radi li se o velikim fontovima koji su ugodniji za oči, o glasovnom prepoznavanju koje vam omogućuje da vam se ruke odmore ili o nekoj drugoj pomoćnoj tehnologiji koja će vam pomoći u određenoj situaciji, raznovrsnost pomoćnih tehnologija pojednostavnjuje korištenje HP-ovih proizvoda. Kako odabrati?

## Procjena vlastitih potreba

Tehnologija može osloboditi vaše potencijale. Pomoćna tehnologija uklanja prepreke i pojednostavnjuje stvaranje neovisnosti kod kuće, na poslu i u zajednici. Pomoćna tehnologija (AT) pridonosi povećanju, održavanju i poboljšanju funkcionalnih mogućnosti elektroničke i informacijske tehnologije.

Možete odabrati neke od mnoštva proizvoda pomoćne tehnologije. Procjena pomoćne tehnologije trebala bi vam omogućiti procjenu nekoliko proizvoda, odgovoriti na pitanja i pomoći pri odabiru najboljeg rješenja za vašu situaciju. Uočit ćete da mnogi profesionalci kvalificirani za procjenu pomoćne tehnologije dolaze s mnogih područja, uključujući osobe licencirane ili certificirane za fizikalnu terapiju, radnu terapiju, patologiju govora/jezika itd. Ostale osobe, iako nisu certificirane ili licencirane, mogu pružiti informacije o procjeni. Da biste utvrdili odgovaraju pojedinci li vašim potrebama, postavite im pitanja o iskustvu, stručnosti i naknadama.

## Pristupačnost za HP-ove proizvode

Ove veze nude informacije o značajkama pristupačnosti i pomoćnoj tehnologiji koje su, ako je primjenjivo i dostupno u vašoj državi ili regiji, dodane u različite HP-ove proizvode. Ti će vam resursi pomoći pri odabiru određenih značajki pomoćne tehnologije i proizvoda najprikladnijih za vašu situaciju.

- HP-ova pristupačnost i prilagodba starijima: idite na <http://www.hp.com>, upišite **Accessibility** (Pristupačnost) u okvir za pretraživanje. Odaberite **Office of Aging and Accessibility** (Ured za pristupačnost i prilagodbu starijima).
- HP-ova računala: Za Windows proizvode idite na <http://www.hp.com/support>, upišite **Windows Accessibility Options** (Mogućnosti pristupačnosti sustava Windows) u okviru za pretraživanje **Search our knowledge** (Pretraživanje našeg znanja). Među rezultatima odaberite odgovarajući operacijski sustav.
- HP Shopping – periferni uređaji za HP-ove proizvode: idite na <http://store.hp.com>, odaberite **Shop** (Trgovina), a zatim odaberite **Monitors** (Monitori) ili **Accessories** (Dodaci).

Ako vam je potrebna dodatna podrška za značajke pristupačnosti na HP-ovu proizvodu, posjetite [Obraćanje podršci na stranici 82](#).

Dodatne veze na vanjske partnere i dobavljače mogu poslužiti kao dodatna pomoć:

- [Microsoftove informacije o pristupačnosti \(Windows i Microsoft Office\)](#)
- [Informacije o pristupačnosti na Googleovim proizvodima \(Android, Chrome, Google Apps\)](#)

## Standardi i zakonodavstvo

Države diljem svijeta uvode propise za poboljšanje pristupa proizvodima i uslugama za osobe s invaliditetom. Uvriježilo se da se ti propisi odnose na telekomunikacijske proizvode i usluge, računala i pisače s nekim značajkama za komunikaciju i videoreprodukciju, pripadajuću korisničku dokumentaciju i korisničku podršku.

### Standardi

Američki odbor za prisup informacijama osmislio je Dio 508 savezne uredbe o nabavi (FAR-a) koja propisuje standarde za pristup informacijskoj i komunikacijskoj tehnologiji (ICT-u) za osobe s tjelesnim, senzornim i kognitivnim poteškoćama.

Standardi sadrže tehničke kriterije karakteristične za različite vrste tehnologija te preduvjete utemeljene na performansama koji se fokusiraju na funkcionalne mogućnosti obuhvaćenih proizvoda. Posebni kriteriji obuhvaćaju softverske aplikacije i operacijske sustave, web-informacije i aplikacije, računala, telekomunikacijske proizvode, videosadržaje i multimedijske sadržaje te samostalne zatvorene proizvode.

### Zahtjev 376 – EN 301 549

Europska unija je stvorila normu EN 301 549 u okviru zahtjeva za normizaciju 376 kao internetski paket alata za javnu nabavu ICT proizvoda. Norma uređuje preduvjete pristupačnosti primjenjive na ICT proizvode i servise s opisom testnih postupaka i metodologije procjene za svaki preduvjet.

### Smjernice za osiguravanje pristupačnosti mrežnih sadržaja (Web Content Accessibility Guidelines, WCAG)

Smjernice za osiguravanje pristupačnosti mrežnih sadržaja (Web Content Accessibility Guidelines, WCAG) radne skupine Web Accessibility Initiative (WAI) organizacije W3C web-dizajnerima i razvojnim inženjerima pojednostavnjuje stvaranje web-mjesta koja bolje zadovoljavaju potrebe osoba s invaliditetom ili dobnim ograničenjima.

WCAG potiče pristupačnost u velikom broju web-sadržaja (tekst, slike, audio i videosadržaj) i web-aplikacija. WCAG se može precizno testirati, jednostavno ga je shvatiti i koristiti, a web-dizajnerima omogućuje fleksibilnost i inovativnost. WCAG 2.0 odobren je kao [ISO/IEC 40500:2012](#).

WCAG posebno rješava prepreke za pristupanje webu na koje nailaze osobe s vizualnim, slušnim, tjelesnim, kognitivnim i neurološkim oštećenjima te stariji korisnici interneta s potrebama za pristupačnošću. WCAG 2.0 pruža karakteristike pristupačnog sadržaja:

- **pojmljivost** (na primjer, rješavanjem tekstnih alternativa za slike, titlova za zvuk, prilagodljivosti prezentacije i kontrasta boja)
- **operabilnost** (rješavanjem tipkovničkog pristupa, kontrasta boja, vremenom unosa, izbjegavanjem napadaja i mogućnošću navigacije)
- **razumljivost** (rješavanjem čitljivosti, prediktivnosti i pomoći pri unosu)

- **robusnost** (na primjer, rješavanjem kompatibilnosti s pomoćnim tehnologijama)

## Zakonodavstvo i propisi

Pristupačnost IT-a i informacija postalo je područje od sve veće zakonske važnosti. Te veze pružaju informacije o ključnim zakonima, propisima i standardima.

- [Sjedinjene Američke Države](#)
- [Kanada](#)
- [Europa](#)
- [Australija](#)

## Korisni resursi o pristupačnosti i veze

Ove tvrtke, ustanove i resursi mogu biti dobri izvori informacija o ograničenjima koja se odnose na invaliditet i dob.



**NAPOMENA:** to nije potpuni popis. Popis tvrtki i ustanova služi samo u informativne svrhe. HP ne preuzima nikakvu odgovornost za informacije i kontakte na koje možete naići na internetu. Popis na ovoj stranici ne znači da ga HP podržava.

## Tvrtke ili ustanove

Ove tvrtke i ustanove neke su od mnogih koji pružaju informacije o ograničenjima koja se odnose na dob.

- American Association of People with Disabilities (AAPD)
- The Association of Assistive Technology Act Programs (ATAP)
- Hearing Loss Association of America (HLAA)
- Information Technology Technical Assistance and Training Center (ITTATC)
- Lighthouse International
- National Association of the Deaf
- National Federation of the Blind
- Rehabilitation Engineering & Assistive Technology Society of North America (RESNA)
- Telecommunications for the Deaf and Hard of Hearing, Inc. (TDI)
- W3C Web Accessibility Initiative (WAI)

## Obrazovne ustanove

Mnogobrazovne ustanove, uključujući ove primjere, daju informacije o ograničenjima koja se odnose na invaliditet i dob.

- California State University, Northridge, Center on Disabilities (CSUN)
- University of Wisconsin – Madison, Trace Center
- University of Minnesota computer accommodations program

## Ostali resursi o invaliditetu

Mnogi resursi, uključujući ove primjere, daju informacije o ograničenjima koja se odnose na invaliditet i dob.

- ADA (Americans with Disabilities Act) Technical Assistance Program
- ILO Global Business and Disability Network
- EnableMart
- European Disability Forum
- Job Accommodation Network
- Microsoft Enable

## HP-ove veze

Ove HP-ove veze pružaju informacije o ograničenjima koja se odnose na invaliditet i dob.

[HP-ov vodič za udobnost i zaštitu](#)

[HP-ova prodaja u javnom sektoru](#)

## Obraćanje podršci

HP nudi tehničku podršku i pomoć s mogućnostima pristupačnosti za kupce s invaliditetom.



---

**NAPOMENA:** Podrška je samo na engleskom jeziku.

---

- Gluhi ili nagluhi korisnici koji imaju pitanja o tehničkoj podršci ili pristupačnosti HP-ovih proizvoda:
  - Upotrijebite TRS/VRS/WebCapTel da biste nazvali (877) 656-7058 od ponedjeljka do petka od 6.00 do 21.00 po planinskom vremenu.
- Korisnici s drugim oblicima invaliditeta ili dobnim ograničenjima koji imaju pitanja o tehničkoj podršci ili pristupačnosti HP-ovih proizvoda mogu odabrati jednu od sljedećih mogućnosti:
  - Nazovite (888) 259-5707 od ponedjeljka do petka od 6.00 do 21.00 po planinskom vremenu.



# Kazalo

## A

- administratorska lozinka 46
- antene za bežičnu vezu, prepoznavanje 7
- antene za WLAN, prepoznavanje 7
- antene za WWAN, prepoznavanje 7
- antivirusni softver 55
- AT (pomoćna tehnologija)
  - pronalaženje 79
  - svrha 78
- Automatic Drivelock (Automatski DriveLock)
  - odabir 50
- Automatic DriveLock (Automatski DriveLock)
  - omogućavanje 50
  - onemogućavanje 50
- ažuriranje softvera i upravljačkih programa 58

## B

- baterija
  - niske razine napunjenosti baterije 42
  - pražnjenje 42
  - pronalaženje informacija 42
  - rješavanje niske razine napunjenosti baterije 43
  - tvornički zapečaćena 43
  - ušteta energije 42
- bežična mreža (WLAN)
  - funkcionalan raspon 21
  - javna WLAN veza 21
  - poslovna WLAN veza 21
  - povezivanje 21
- BIOS
  - ažuriranje 66
  - preuzimanje ažuriranja 66, 67
  - utvrđivanje verzije 66
- Bluetooth uređaj 20, 23
- briga o računalu 58

## C

- Computer Setup (Postavljanje računala)
  - Lozinka administratora za BIOS 47-49

- navigacija i odabir 65
- pokretanje 65
- vraćanje tvorničkih postavki 66

## Č

- čišćenje računala 58
- čišćenje drvenog furnira 60
- dezinfekcija 59
- HP Easy Clean 58
- uklanjanje prljavštine i nečistoće 59
- čitač otisaka prstiju 56
- čitač otiska prsta, prepoznavanje 12

## D

- dodir s četiri prsta, gesta dodirne pločice 29
- dodir s dva prsta, gesta dodirne pločice 28
- dodir s tri prsta, gesta dodirne pločice 28
- dodirna pločica
  - postavke 8
  - upotreba 27
- dodirno područje i antena za komunikaciju bliskog polja (NFC), prepoznavanje 9
- dostava računala 61
- DriveLock
  - omogućavanje 52
  - onemogućavanje 53
  - opis 51

## E

- elektrostatički izboj 77
- eSIM 22

## G

- gesta 29
- geste dodirne pločice
  - dodir s četiri prsta 29
  - dodir s dva prsta 28
  - dodir s tri prsta 28
  - klizanje s dva prsta 28
  - prelazak s četiri prsta 29
  - prelazak s tri prsta 29

- geste dodirnog zaslona
  - klizanje jednim prstom 30
- geste precizne dodirne pločice
  - dodir s četiri prsta 29
  - dodir s dva prsta 28
  - dodir s tri prsta 28
  - klizanje s dva prsta 28
  - prelazak s četiri prsta 29
  - prelazak s tri prsta 29
- glasnoća
  - isključen zvuk 14
  - prilagodba 14
- Glavna lozinka za DriveLock promjena 54
- GPS 23
- gumb bežične veze 20
- gumb napajanja, prepoznavanje 11, 13

## H

- hardver, pronalaženje 4
- HDMI priključak
  - povezivanje 34
- HDMI priključak, prepoznavanje 5
- HP 3D DriveGuard 57
- HP Assistive Policy 78
- HP Client Security (Sigurnost HP-ova klijenta) 56
- HP LAN-Wireless Protection 25
- HP MAC Address Pass Through 26
- HP PC Hardware Diagnostics UEFI
  - ID kod kvara 72
  - pokretanje 72
  - preuzimanje 72
  - upotreba 71
- HP PC Hardware Diagnostics Windows
  - ID kod kvara 69
  - instaliranje 71
  - preuzimanje 70, 71
  - pristupanje 69, 70
  - upotreba 69
- HP Sure Recover 64
- HP TechPulse 56
- HP-ov medij za oporavak oporavak 63
- HP-ova značajka brzog punjenja 42

## I

ikona napajanja, korištenje 41  
informacije o bateriji,  
pronalaženje 42  
International Association of  
Accessibility Professionals 79  
isključivanje 40  
isključivanje računala 40

## J

javna WLAN veza 21

## K

kamera 7  
prepoznavanje 7  
upotreba 31  
klizanje s dva prsta, gesta dodirne  
pločice 28  
kombinirana utičnica za audio izlaz  
(slušalice) / audio ulaz  
(mikrofon), prepoznavanje 5  
komponente  
desna strana 4  
donja strana 15  
lijeva strana 5  
područje tipkovnice 8  
stražnja strana 16  
zaslon 6  
komponente na desnoj strani 4  
komponente na lijevoj strani 5  
komponente zaslona 6  
kontrolne bežične veze  
gumb 20  
operacijski sustav 20  
korisnička lozinka 46  
korisnička podrška,  
pristupačnost 82  
korištenje gesta dodirne pločice i  
dodirnog zaslona  
dodir 27  
zumiranje pincetnim pokretom s  
dva prsta 28  
korištenje geste dodira dodirne  
pločice i dodirnog zaslona 27  
korištenje geste klizanja jednim  
prstom dodirnim zaslonom 30  
korištenje tipkovnice i dodatnog  
miša 30  
kritična razina napunjenosti  
baterije 42

## L

lozinka za Automatic DriveLock  
(Automatski DriveLock)  
unos 51  
lozinka za DriveLock  
postavljanje 51  
promjena 54  
unos 53  
lozinke  
administrator 46  
administrator za BIOS 47-49  
korisnik 46

## M

mediji za oporavak 62  
stvaranje pomoću alata HP Cloud  
Recovery Download Tool 62  
stvaranje pomoću alata sustava  
Windows 62  
microSD kartica, umetanje 18  
Miracast 37  
mirovanje  
izlazak 39  
pokretanje 39

## N

način rada s niskom razinom plave  
svjetlosti 6  
naljepnica s podacima o certifikatima  
za bežične uređaje 17  
naljepnica za Bluetooth 17  
naljepnica za WLAN 17  
naljepnice  
Bluetooth 17  
certifikat za bežične uređaje 17  
regulatorne 17  
serijski broj 17  
servisne 17  
WLAN 17  
nano SIM kartica, umetanje 18  
napajanje  
baterija 41  
vanjsko 44  
napajanje iz baterije 41  
naziv i broj proizvoda, računalo 17  
NFC 23  
niska razina napunjenosti  
baterije 42

## O

održavanje  
ažuriranje softvera i upravljačkih  
programa 58

Čišćenje diska 57  
Defragmentacija diska 57  
oporavak 62, 63  
diskovi 63  
medij 63  
USB izbrisivi memorijski  
pogon 63  
otisci prstiju, registriranje 54

## P

područje dodirne pločice,  
prepoznavanje 9  
poklopac za privatnost kamere  
upotreba 31  
poklopac za privatnost kamere,  
prepoznavanje 7  
pokretanje stanja mirovanja i stanja  
hibernacije 39  
pomoćna tehnologija (AT)  
pronalaženje 79  
svrha 78  
posebne tipke, korištenje 12  
poslovna WLAN veza 21  
postavke napajanja, korištenje 41  
Postavke značajke Remote HP PC  
Hardware Diagnostics UEFI  
prilagodba 74  
upotreba 73  
postavke zvuka, upotreba 32  
postupci vraćanja i oporavka 63  
pozadinsko osvjetljenje tipkovnice  
tipka za radnju 14  
precizna dodirna pločica  
upotreba 27  
prelazak s četiri prsta, gesta dodirne  
pločice 29  
prelazak s tri prsta, gesta dodirne  
pločice 29  
prijenos podataka 37  
priključak USB SuperSpeed s HP  
Sleep and Charge,  
prepoznavanje 6  
priključak za napajanje  
prepoznavanje USB Type-C 6  
priključak, napajanje 6  
priključci  
HDMI 5, 34  
Priključak USB SuperSpeed od 5  
Gb/s s HP Sleep and  
Charge 6  
USB SuperSpeed 4  
USB Type-C 38  
USB Type-C priključak za  
napajanje i Thunderbolt

- priključak s HP Sleep and Charge 6
- USB Type-C Thunderbolt 33
- pristupačnost 78, 79, 81, 82
- pristupačnost je potrebno procijeniti 79
- program za postavljanje navigacija i odabir 65
- vraćanje tvorničkih postavki 66
- putovanje s računalom 17, 61

## R

- radno okruženje 76
- razina napunjenosti baterije 42
- redoslijed pokretanja, promjena 64
- redoslijed za pokretanje sustava promjena pomoću tipke f9 68
- regulatorne informacije naljepnice s podacima o certifikatima za bežične uređaje 17
- regulatorna naljepnica 17
- Resursi tvrtke HP 1
- resursi, pristupačnost 81

## S

- senzor za ambijentalno svjetlo i boju, prepoznavanje 7
- serijski broj, računalo 17
- servisne naljepnice, pronalaženje 17
- sigurnosne kopije 62
- sigurnosne kopije, stvaranje 62
- Sigurnosne značajke DriveLock 49
- sigurnosni kabel 56
- SIM kartica, ispravna veličina 18
- SIM kartica, umetanje 18
- slušalice s mikrofonom, povezivanje 32
- slušalice, povezivanje 31
- softver
  - antivirusni 55
  - Čišćenje diska 57
  - Defragmentacija diska 57
  - vatrozid 55
- softver je instaliran, pronalaženje 4
- softver za čišćenje diska 57
- Softver za defragmentaciju diska 57
- softverska ažuriranja, instalacija 55
- softverski vatrozid 55
- spajanje na WLAN 21

- standardi i zakonodavstvo, pristupačnost 80
- Standardi pristupačnosti u odjeljku 508 80
- stanja prikaza 34
- stanje hibernacije
  - izlazak 40
  - pokrenuto tijekom kritične razine napunjenosti baterije 42
  - pokretanje 40
- stanje mirovanja i stanje hibernacije, pokretanje 39
- Sure Start
  - upotreba 68
- sustav ne reagira 40

## T

- Thunderbolt, povezivanje USB Type-C-a 33
- Tile 19
- tipka bežične veze 20
- tipka esc, prepoznavanje 12
- tipka fn, prepoznavanje 12
- tipka s logotipom sustava Windows, prepoznavanje 13
- tipka za isključivanje zvuka mikrofona, prepoznavanje 14
- tipka za način rada u zrakoplovu 20
- tipka za programiranje, prepoznavanje 15
- tipka za radnju za bežičnu vezu 14
- tipka za radnju za isključivanje zvuka 14
- tipka za radnju za prebacivanje slike zaslona 13
- tipka za radnju za zaslon zaštite privatnosti, prepoznavanje 14
- tipke
  - desna tipka dodirne pločice 9
  - esc 12
  - fn 12
  - lijeva tipka dodirne pločice 9
  - napajanje 11, 13
  - radnja 13
  - Windows 13
- tipke dodirne pločice prepoznavanje 9
- tipke za radnju 13
  - bežična veza 14
  - glasnoća zvučnika 14
  - isključen zvuk 14
  - pozadinsko osvjetljenje tipkovnice 14

- prebacivanje slike zaslona 13
- prepoznavanje 13
- svjetlina zaslona 14
- tipka za programiranje 15
- upotreba 13
- zaslon za zaštitu privatnosti 14
- tipke za radnju za glasnoću zvučnika 14
- tipke za radnju za svjetlinu zaslona 14
- tipkovni prečaci
  - insert 15
  - isključen zvuk mikrofona 14
  - pauza 15
  - prekid 15
  - scroll lock 15
  - upit programiranja 15
  - upotreba 15
- tipkovnica i dodatni miš
  - upotreba 30
- točka vraćanja sustava, stvaranje 62
- TPM postavke 68
- tvornički zapečaćena baterija 43

## U

- ulazno napajanje 75
- unutarnji mikrofoni, prepoznavanje 7
- upotreba dodirne pločice 27
- upotreba lozinki 46
- upravljanje napajanjem 39
- uređaji visoke razlučivosti, povezivanje 34, 37
- uređaji visoke razlučivosti, priključivanje 34
- USB SuperSpeed priključak od 5 Gb/s, prepoznavanje 4
- USB Type-C priključak za napajanje i Thunderbolt priključak s HP Sleep and Charge 6
- USB Type-C priključak, povezivanje 33, 38
- utičnice
  - kombinacija za audioizlaz (slušalice) / audioulaz (mikrofon) 5
- utor za pametne kartice, prepoznavanje 6
- utor za sigurnosni kabel, prepoznavanje 4
- utor za SIM karticu, prepoznavanje 4

## utori

- pametna kartica 6
- sigurnosni kabel 4
- SIM kartica 4

## V

- vanjsko napajanje, korištenje 44
- ventilacijski otvori,  
prepoznavanje 16
- video 33
  - bežični zaslone 37
  - HDMI priključak 34
  - uređaj s priključkom  
Thunderbolt 33
  - USB Type-C 33
- vraćanje 62
- vraćanje sustava 63

## W

### Windows

- mediji za oporavak 62
- sigurnosna kopija 62
- točka vraćanja sustava 62
- Windows alati, korištenje 62
- Windows Hello
  - upotreba 54
- WLAN uređaj 17
- WWAN uređaj 20, 22

## Z

- zumiranje pincetnim pokretom s dva  
prsta na dodirnoj pločici i  
dodirnom zaslonu 28
- zvučnici
  - povezivanje 31
- zvučnici, prepoznavanje 16
- zvuk 31
  - HDMI 35
  - postavke zvuka 32
  - prilagodba glasnoće 14
  - slušalice 31
  - slušalice s mikrofonom 32
  - zvučnici 31
  - vidi zvuk
- zvuk za HDMI, konfiguriranje 35

## Ž

- žaruljica baterije 6
- žaruljica bežične veze 20
- žaruljica caps lock,  
prepoznavanje 10
- žaruljica isključenog zvuka  
mikrofona, prepoznavanje 10

- žaruljica isključenog zvuka,  
prepoznavanje 10
- žaruljica kamere, prepoznavanje 7
- žaruljica tipke zaštite  
privatnosti 10
- žaruljica zaključavanja tipke fn,  
prepoznavanje 10
- žaruljice
  - baterija 6
  - caps lock 10
  - isključen zvuk mikrofona 10
  - kamera 7
  - napajanje 10
  - prilagodnik za izmjenični napon i  
baterija 6
  - tipka privatnosti 10
  - zaključavanje tipke fn 10
- žaruljice napajanja 10
- žaruljice, isključeni zvuk 10