



LCD monitory s podsvícením LED HP  
Compaq LA1956x, LA2006x, LA2206x  
a LA2306x

Uživatelská příručka

© 2010-2012, Hewlett-Packard  
Development Company, L.P.

Microsoft, Windows a Windows Vista jsou registrované ochranné známky nebo ochranné známky společnosti Microsoft Corporation ve Spojených státech amerických a dalších zemích.

Jediná záruka k produktům a službám HP je určena záručními podmínkami přiloženými k těmto produktům a službám. Žádné ze zde uvedených informací nemohou být považovány za základ pro vznik jakékoli další záruky. Společnost HP není odpovědná za technické nebo tiskové chyby obsažené v tomto dokumentu.

Tento dokument obsahuje informace, které jsou vlastnictvím společnosti HP a jsou chráněny zákony na ochranu autorských práv. Tento dokument nesmí být kopírován, reprodukován ani překládán do jiného jazyka po částech ani jako celek bez předchozího písemného souhlasu společnosti Hewlett-Packard Company.

Čtvrté vydání (červen 2012)

Produktové číslo dokumentu: 630579-224

## **O této příručce**

Tato příručka obsahuje informace o nastavení monitoru, instalaci ovladačů, používání nabídky na obrazovce, informace o řešení problémů a technické údaje.

---

 **VAROVÁNÍ!** Text označený tímto způsobem znamená, že nerespektování uvedených pokynů může vést ke zranění nebo k ohrožení života.

 **UPOZORNĚNÍ:** Text označený tímto symbolem informuje, že nerespektování uvedených pokynů může vést k poškození zařízení nebo ke ztrátě dat.

 **POZNÁMKA:** Text označený tímto symbolem poskytuje důležité doplňující informace.

---



---

# Obsah

|  |           |
|--|-----------|
| <b>1 Vlastnosti produktu .....</b>               | <b>1</b>  |
| Monitory LCD HP .....                            | 1         |
| <b>2 Instalace monitoru .....</b>                | <b>3</b>  |
| Rozevření patky podstavce od monitoru .....      | 3         |
| Přípevnění podstavce na monitor HP LA1956x ..... | 3         |
| Komponenty na zadní straně .....                 | 5         |
| Připojení kabelů .....                           | 6         |
| Ovládací prvky na předním panelu .....           | 10        |
| Nastavení monitoru .....                         | 11        |
| Zapnutí monitoru .....                           | 13        |
| Připojení zařízení USB .....                     | 14        |
| Oddělení patky podstavce od monitoru .....       | 15        |
| Odstranění podstavce z monitoru HP LA1956x ..... | 16        |
| Montáž monitoru .....                            | 17        |
| Umístění štítků s parametry produktu .....       | 18        |
| Instalace lankového zámku .....                  | 18        |
| <b>3 Vyhledávání dalších informací .....</b>     | <b>19</b> |
| Referenční příručky .....                        | 19        |
| Podpora produktů .....                           | 19        |
| <b>Dodatek A Technické specifikace .....</b>     | <b>20</b> |
| Model LA1956x .....                              | 20        |
| Model LA2006x .....                              | 21        |
| Model LA2206x .....                              | 22        |
| Model LA2306x .....                              | 23        |
| Zjištění předvoleb rozlišení obrazu .....        | 25        |
| Model LA1956x .....                              | 25        |
| Model LA2006x .....                              | 25        |
| Model LA2206x .....                              | 26        |
| Model LA2306x .....                              | 26        |
| Spuštění uživatelských režimů .....              | 27        |
| Funkce pro úsporu energie .....                  | 27        |



# 1 Vlastnosti produktu

## Monitory LCD HP

Ploché displeje mají obrazovku s tekutými krystaly (LCD) a aktivní matici s tenkovrstvými tranzistory (TFT). Charakteristické vlastnosti monitoru:

- Model LA1956x – 48,3 cm (19 palců) obrazovka s rozlišením 1280 × 1024 bodů s podporou režimu celoplošného zobrazení (full-screen) při nižších rozlišeních; zahrnuje uživatelem definovanou změnu velikosti pro dosažení maximální velikosti obrazu
- Model LA2006x – 50,8 cm (20 palců) obrazovka s rozlišením 1600 × 900 bodů s podporou režimu celoplošného zobrazení (full-screen) při nižších rozlišeních; pro maximální velikost obrázků umožňuje uživatelské nastavení velikosti při zachování původního poměru stran
- Model LA2206x – 54,6 cm (21,5 palců) obrazovka s rozlišením 1920 × 1080 bodů s podporou režimu celoplošného zobrazení (full-screen) při nižších rozlišeních; pro maximální velikost obrázků umožňuje uživatelské nastavení velikosti při zachování původního poměru stran
- Model LA2306x – 58,4 cm (23 palců) obrazovka s rozlišením 1920 × 1080 bodů s podporou režimu celoplošného zobrazení (full-screen) při nižších rozlišeních; pro maximální velikost obrázků umožňuje uživatelské nastavení velikosti při zachování původního poměru stran
- Matný panel s podsvícením diodami LED
- Technologie širokoúhlého zobrazení umožňující pohled z pozice v sedě nebo ve stoje, či při pohybu do strany
- Možnost naklápění
- Vybavení otočným čepem umožňující otáčet obrazovku do svislého režimu
- Možnosti nastavení otočení a výšky
- Oddělitelný stojánek pro flexibilní instalaci panelu monitoru
- Vstup videosignálu pro podporu analogového portu VGA (kabely jsou dodány s vybranými modely)
- Vstup videosignálu pro podporu digitálního portu DVI (kabely jsou dodány s vybranými modely)
- Vstup videosignálu pro podporu digitálního portu DisplayPort (kabely jsou dodány s vybranými modely)
- Rozbočovač USB 2.0 s jedním portem pro odchozí data (připojuje se k počítači) a dvěma porty pro příchozí data (připojují se k zařízením USB)
- Kabel USB určený pro připojení rozbočovače USB monitoru ke konektoru USB na počítači
- Podporuje volitelný panel s reproduktory HP
- Funkce Plug and play, pokud ji podporuje systém
- Sloty na privátní filtry (zakoupené zvlášť) pro blokování pohledu ze strany

- Bezpečnostní slot na zadní straně monitoru pro volitelný uzamykací kabel
- Systém pro uspořádání kabelů a šňůr
- Jednoduché nastavení a optimalizace zobrazení On-Screen Display (OSD) v několika jazycích
- Nástroj HP Display Assistant pro úpravu nastavení monitoru a aktivaci funkcí ochrany proti odcizení
- Ochrana proti kopírování HDCP u DVI a vstupy DisplayPort
- Disk CD se softwarem a dokumentací obsahující ovladače monitoru a dokumentaci k produktu
- Funkci úspory energie splňující požadavky na omezení spotřeby elektrické energie
- Odpovídá standardu Energy Star®
- Inteligentní správa zdrojů
- V souladu s následujícími regulovanými specifikacemi (dodatečné certifikace a oznámení správních úřadů viz *Referenční příručka k monitorům LCD HP* na disku CD dodaném s tímto monitorem):
  - Direktivy CE Evropské unie
  - Předpisy TCO (Švédsko)



## 2 Instalace monitoru

Chcete-li instalovat monitor, zkontrolujte, zda je vypnuto napájení monitoru, počítače a dalších připojených zařízení, a poté postupujte podle následujících pokynů.

### Rozevření patky podstavce od monitoru

 **POZNÁMKA:** Následující kroky platí pro modely HP LA2006x, LA2206x a LA2306x.

1. Vyjměte monitor z krabice a umístěte jej displejem dolů na rovný povrch.
2. Podržte základnu monitoru jednou rukou (1), poté uchopte horní stranu stojanu druhou rukou a odklopte hlavu displeje o 90 stupňů (2).

 **UPOZORNĚNÍ:** Nedotýkejte se povrchu LCD panelu. Tlak na panel může mít za důsledek nestejnou barvu nebo změnu orientace tekutých krystalů. Pokud toto nastane, obrazovka se do normálního stavu sama nevrátí.

**Obrázek 2-1** Rozevření patky podstavce od monitoru



 **POZNÁMKA:** Při prvním odklopení monitoru je hlava displeje zajištěna před nastavením do nejvyšší polohy. Pro nastavení hlavy displeje do nejvyšší polohy zatlačte na hlavu displeje, čímž ji odjistíte a poté ji vytáhněte směrem nahoru; nastaví se tak do nejvyšší polohy. Viz krok 3 v části [Nastavení monitoru na stránce 11](#).

### Přípevnění podstavce na monitor HP LA1956x

 **POZNÁMKA:** Následující kroky platí pouze pro model HP LA1956x.

1. Vyjměte monitor z krabice a umístěte jej displejem dolů na rovný povrch.

2. Základnu připevněte k podstavci.



3. Rukou utáhněte šroub ve spodní části podstavce.



# Komponenty na zadní straně

Obrázek 2-2 Komponenty na zadní straně



| Komponenta                            | Funkce  |
|---------------------------------------|---|
| 1 Konektor napájení střídavým proudem | Slouží k připojení napájecího kabelu střídavého proudu k monitoru.                            |
| 2 DisplayPort                         | Slouží k připojení kabelu DisplayPort do monitoru.  |
| 3 DVI-D                               | Slouží k připojení signálového kabelu DVI-D k monitoru.                                       |
| 4 VGA                                 | Slouží k připojení kabelu VGA k monitoru.   |
| 5 Konektor USB pro odchozí data       | Připojuje kabel USB rozbočovače k USB konektoru monitoru a k hostitelskému portu/rozbočovači. |
| 6 Konektory USB pro příchozí data (2) | Slouží k připojení volitelných zařízení USB k monitoru.                                       |

## Připojení kabelů

1. Umístěte monitor na vhodné dobře větrané místo do blízkosti počítače.
2. Zatáhněte za obě strany spony pro uspořádání kabelů (1) směrem ven a sejměte ji z podstavce (2).

**Obrázek 2-3** Sejmutí spony pro uspořádání kabelů

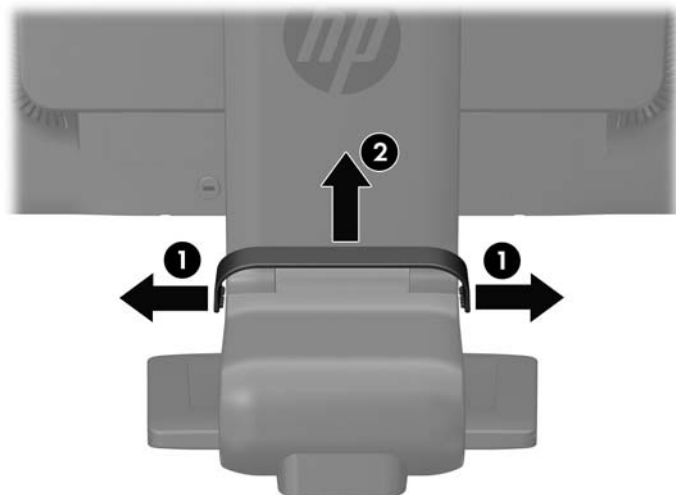

**Obrázek 2-4** Sejmutí svorky pro vedení kabelů (model HP LA1956x)

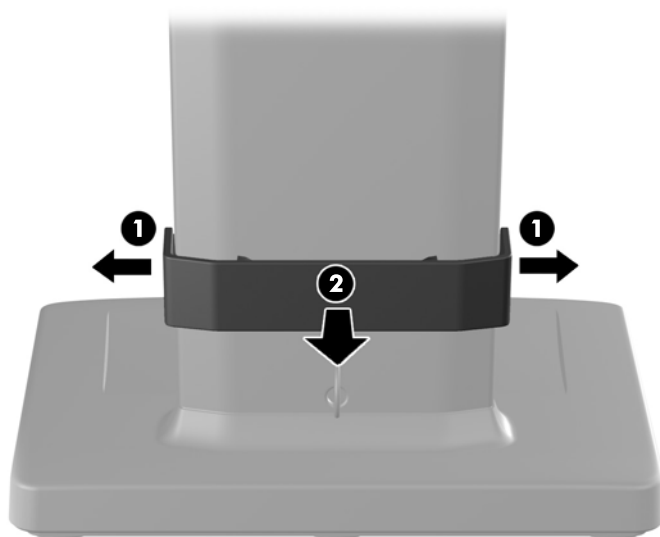

3. Připojte kabel signálu VGA, DVI-D nebo DisplayPort. Viz [Obrázek 2-5 Připojení kabelů na stránce 8](#) obr 2–7 a [Obrázek 2-6 Připojení kabelů \(model HP LA1956x\) na stránce 8](#) obr. 2–8.



**POZNÁMKA:** Monitor může podporovat buď analogový nebo digitální vstup. Grafický režim je dán použitým konektorem a videokabelem. Monitor automaticky zjistí, které vstupy mají platné video signály. Vstupy mohou být vybrány stisknutím tlačítka **+ / source** (Zdroj) na předním panelu nebo na displeji v nabídce On-Screen Display (OSD) stisknutím tlačítka **Menu** (Nabídka).

- Pro analogový provoz zapojte jeden konec signálního kabelu VGA do konektoru VGA umístěného na zadní části monitoru a druhý konec do konektoru VGA v počítači (kabel je dodaný s vybranými modely).
  - Pro digitální provoz DVI zapojte jeden konec signálního kabelu DVI-D do konektoru DVI umístěného na zadní části monitoru a druhý konec do konektoru DVI v počítači (kabel je dodaný s vybranými modely).
  - Pro digitální provoz DisplayPort zapojte jeden konec signálního kabelu DisplayPort do konektoru DisplayPort umístěného na zadní části monitoru a druhý konec do konektoru DisplayPort v počítači (kabel je dodaný s vybranými modely).
4. Zapojte jeden konec rozbočovacího kabelu USB do zadního panelu počítače a druhý konec k odchozímu konektoru USB na monitoru.

5. Jeden konec síťového kabelu zastrčte do napájecího konektoru v zadní části monitoru a druhý konec do elektrické zásuvky ve zdi.

**Obrázek 2-5** Připojení kabelů

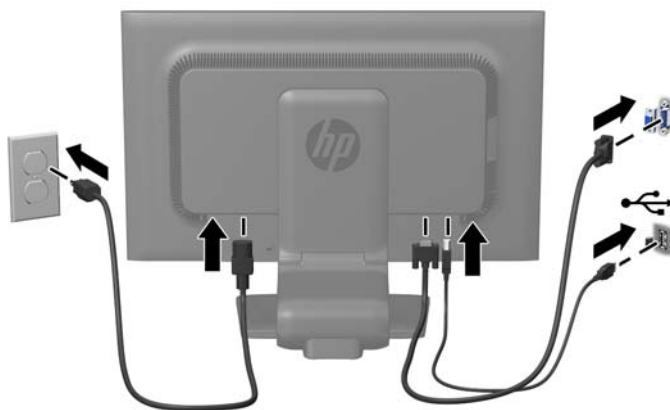

**Obrázek 2-6** Připojení kabelů (model HP LA1956x)

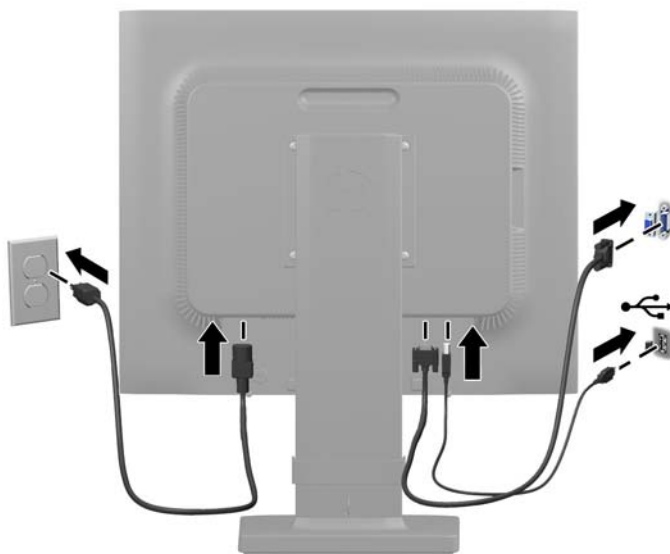

**VAROVÁNÍ!** Aby nedošlo k úrazu elektrickým proudem nebo poškození zařízení, postupujte následovně:

Neodpojujte zemnicí kolík v napájecím kabelu. Zemnicí zástrčka plní důležitou bezpečnostní funkci.

Napájecí kabel zapojujte pouze do uzemněné a volně přístupné zásuvky elektrické sítě.

Napájení zařízení odpojte vytažením napájecího kabelu z elektrické zásuvky.

Z bezpečnostních důvodů na napájecí kabely či šňůry nic nepokládejte. Uspořádejte je tak, aby na ně nikdo nemohl nedopatřením šlápnout nebo o ně zakopnout. Netahejte za kabely a šňůry. Při vytahování ze zásuvky uchopte kabel za zástrčku.

6. Zajistěte kabely pomocí spony pro uspořádání kabelů. Namáčkněte sponu na zakřivený krk stojanu a ujistěte se, že západky po stranách spony zapadnou do výřezů ve stojanu.

**Obrázek 2-7** Instalace spony pro uspořádání kabelů

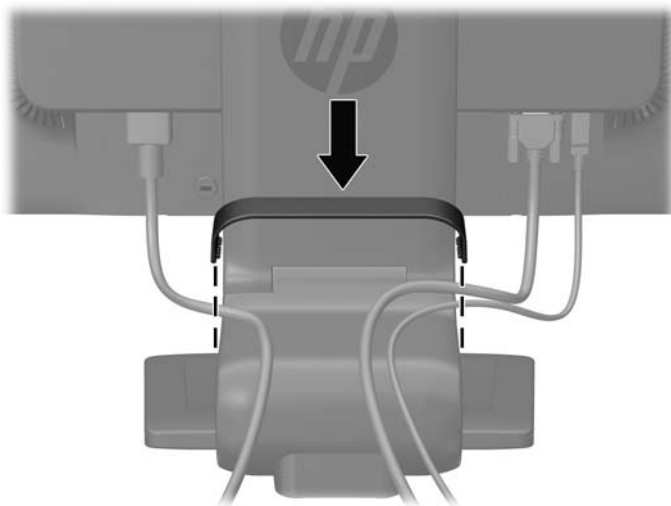

**Obrázek 2-8** Nasazení svorky pro vedení kabelů (model HP LA1956x)

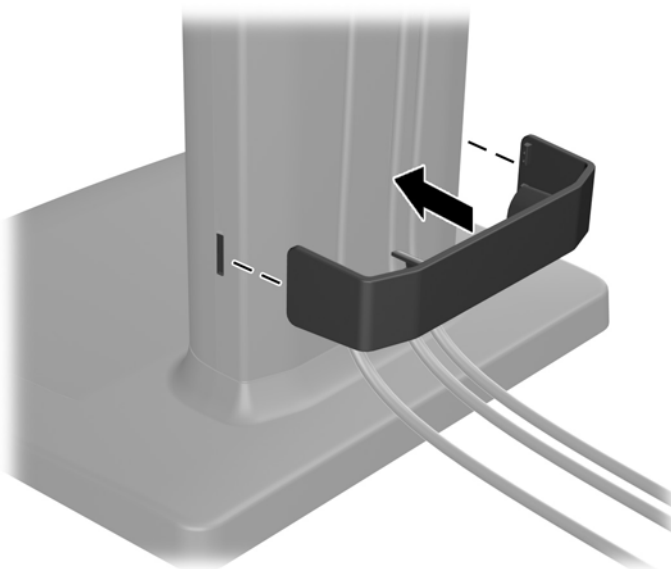



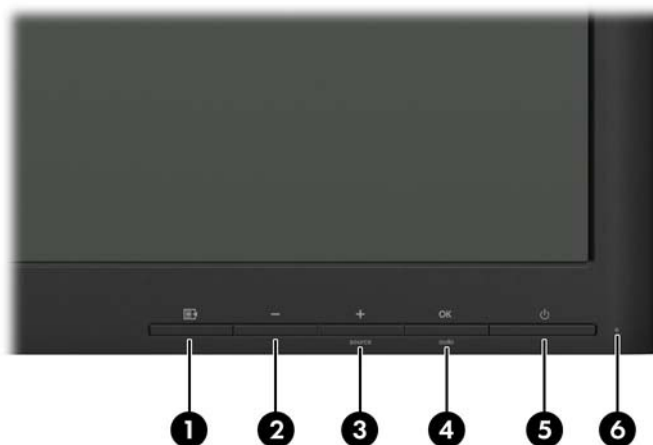

# Ovládací prvky na předním panelu

**Obrázek 2-9** Ovládací prvky na předním panelu monitoru



**Tabulka 2-1** Ovládací prvky na předním panelu monitoru

| Ovládací prvek  | Funkce   |
|---|--|
| 1    | Nabídka<br>Toto tlačítko slouží k otevření, výběru nebo ukončení nabídky OSD.  |
| 2    | Mínus<br>Je-li zobrazena nabídka OSD, slouží toto tlačítko ke zpětnému procházení funkcemi nabídky OSD a ke snížení úrovní nastavení.  |
| 3  | Plus/source (Plus/<br>Zdroj)<br>Je-li zobrazena nabídka OSD, slouží toto tlačítko k procházení dopředu funkcemi nabídky OSD a ke zvýšení úrovní nastavení.<br><br>Pokud je nabídka OSD neaktivní, stiskněte pro aktivaci tlačítka zdroje, který vybírá vstup videosignálu (VGA, DVI, nebo DisplayPort) |
| 4  | OK/auto<br>Pokud je nabídka OSD zapnuta, stisknutím vyberte zvýrazněnou položku nabídky.<br><br>Pokud nabídka OSD není aktivní, spustí toto tlačítko funkci automatických úprav, která provede optimalizaci obrazu na obrazovce.   |
| 5  | Napájení<br>Slouží k zapnutí a vypnutí monitoru.   |
| 6   | Kontrolka napájení<br>Modrá = běžný provoz<br>Úsporný režim = oranžová.<br>Časovaný úsporný režim = blikající oranžová.  |

 **POZNÁMKA:** Chcete-li zobrazit simulátor nabídky OSD, navštivte knihovnu HP Customer Self Repair Services Media Library na adrese <http://www.hp.com/go/sml>.



## Nastavení monitoru

 **POZNÁMKA:** Váš monitor může vypadat jinak, než monitor na uvedených ilustracích.

1. Skloňte obrazovku monitoru dopředu nebo dozadu tak, aby vyhovovala úrovni očí.

**Obrázek 2-10** Naklonění monitoru



2. Nejvhodnější úhel pohledu nastavte natočením monitoru vlevo nebo vpravo.

**Obrázek 2-11** Natočení monitoru

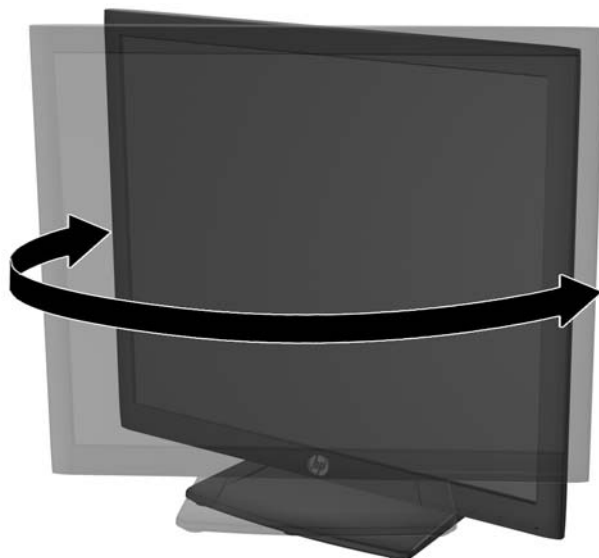

3. Upravte výšku monitoru tak, aby se vám pohodlně pracovalo. Horní okraj rámu monitoru by neměl být umístěn výše, než jsou vaše oči. Pro uživatele s dioptrickými brýlemi může být pohodlnější umístit monitor nízko a sklopit jej dozadu. Upravujte polohu monitoru v závislosti na tom, jak měníte polohu těla v průběhu pracovního dne.

 **POZNÁMKA:** Při prvním odklopení monitoru je hlava displeje zajištěna před nastavením do nejvyšší polohy. Pro nastavení hlavy displeje do největší výšky stiskněte hlavu displeje, čímž ji odjistíte a poté ji vytáhněte směrem nahoru, nastaví se tak do nejvyšší polohy.

**Obrázek 2-12** Nastavení výšky

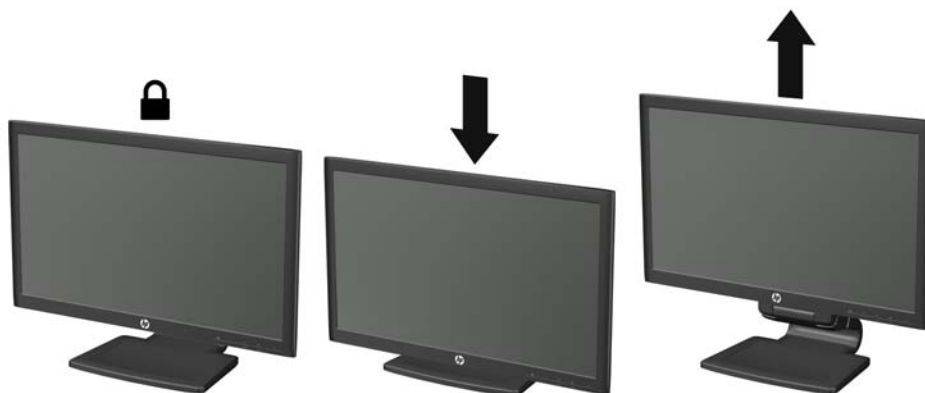

**Obrázek 2-13** Vyjmutí pojistného kolíku a nastavení výšky (model HP LA1956x)

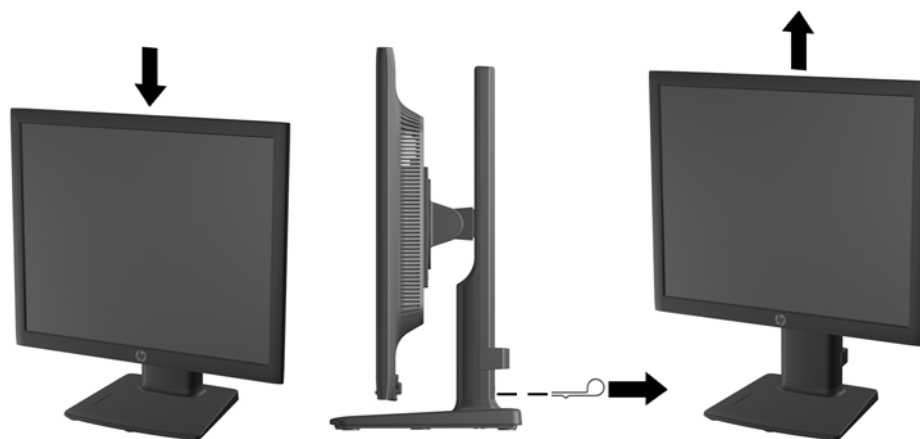

4. Otočením monitoru z vodorovné do svislé orientace zobrazení jej můžete adaptovat na svoji aplikaci.
  - a. Nastavte monitor do nejvyšší polohy a co nejvíce jej sklopte dozadu (1).
  - b. Monitorem otočte o 90° z vodorovné do svislé orientace ve směru hodinových ručiček (2).

**⚠ UPOZORNĚNÍ:** Pokud monitor není při otáčení v nejvyšší poloze a co nejvíce sklopen, přijde spodní pravý roh monitoru do kontaktu se základnou, což může způsobit poškození monitoru.

Pokud instalujete na monitor volitelný panel s reproduktory, před instalací otočte monitor na stranu. Při otáčení může panel s reproduktory přijít do kontaktu se základnou a hrozí poškození monitoru nebo panelu s reproduktory.

**Obrázek 2-14** Otočení monitoru na výšku

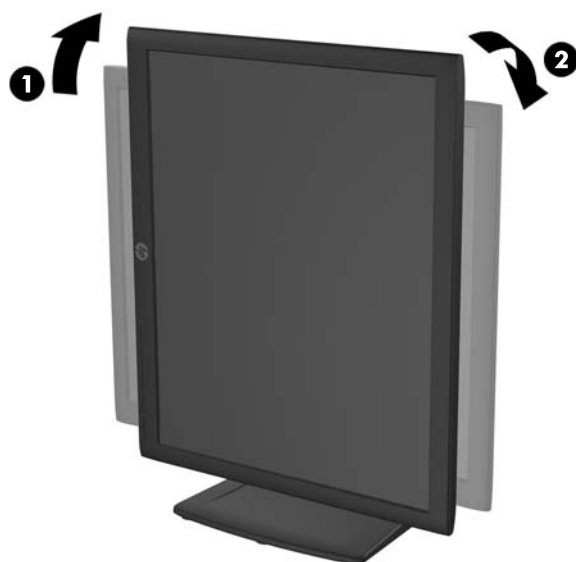

**📄 POZNÁMKA:** Chcete-li zobrazit informace na obrazovce v režimu na výšku, můžete si nainstalovat software HP Display Assistant, který je součástí disku CD se softwarem a dokumentací. Polohu nabídky OSD lze též otočit do polohy na výšku. Pro otočení nabídky OSD zpřístupněte nabídku OSD stisknutím tlačítka **Menu** (Nabídka) na předním panelu, vybráním **OSD Control** (Nastavení OSD) a nakonec **Rotate OSD** (Otočit OSD).

## Zapnutí monitoru

1. Stisknutím tlačítka napájení zapnete počítač.
2. Stiskněte tlačítko napájení na přední straně monitoru.

**⚠ UPOZORNĚNÍ:** U monitorů, na kterých je po dlouhou dobu zobrazen stále stejný statický obraz, může dojít ke zničení vypálením obrazu.\* Chcete-li předejít zničení svého monitoru vypálením obrazu, měli byste vždy aktivovat aplikaci spořiče obrazovky nebo monitor při delší nečinnosti vypínat. Zadržení obrazu je stav, ke kterému může dojít na každé obrazovce LCD. Monitory s „vypáleným obrazem“ nejsou kryty zárukou společnosti HP.

\* Za dlouhou dobu považujeme 12 hodin nepřetržité nečinnosti.

 **POZNÁMKA:** Pokud stisknutí tlačítka napájení nemá žádný účinek, je možné že je zapnuta funkce Power Button Lockout. Tuto funkci vypnete, když stisknete tlačítko napájení monitoru po dobu 10 sekund.

 **POZNÁMKA:** V nabídce OSD můžete vypnout kontrolku napájení. Stiskněte tlačítko **Menu** (Nabídka) na přední části monitoru, poté vyberte **Management** (Správa) > **Bezel Power LED** (Kontrolka napájení na rámu) > **Off** (Vypnuto).

Pokud je monitor napájen, zobrazí se na 5 sekund stavová zpráva monitoru. Zpráva uvádí, který vstup (DisplayPort, DVI, nebo VGA) je aktuálně aktivním signálem, stav nastavení zdroje auto-switch (zapnuto nebo vypnuto; výchozí nastavení je Zapnuto), výchozí zdrojový signál (výchozí z výroby je DisplayPort), aktuálně přednastavené rozlišení displeje a doporučené přednastavené rozlišení displeje.

Monitor automaticky kontroluje signálové vstupy, zda je na nich aktivní vstup, a tento vstup zobrazuje. Pokud jsou aktivní dva nebo více vstupů, monitor zobrazí výchozí vstupní zdroj. Pokud výchozí zdroj není jedním z aktivních vstupů, monitor zobrazí vstup s nejvyšší prioritou v následujícím pořadí: DisplayPort, DVI, poté VGA. Můžete změnit výchozí zdroj v OSD tak, že stisknete tlačítko **Menu** (Nabídka) na předním panelu a zvolíte **Source Control** (Nastavení zdroje) > **Default Source** (Výchozí zdroj).

## Připojení zařízení USB

Konektory USB slouží k připojení zařízení, jako je například digitální fotoaparát, klávesnice USB nebo myš USB. Dva konektory USB jsou umístěny na postranním panelu monitoru.

 **POZNÁMKA:** Aby byly porty USB 2.0 na monitoru aktivní, je třeba propojit monitor s počítačem pomocí rozbočovacího kabelu USB. Viz krok 4 v části [Připojení kabelů na stránce 6](#).

**Obrázek 2-15** Připojení zařízení USB

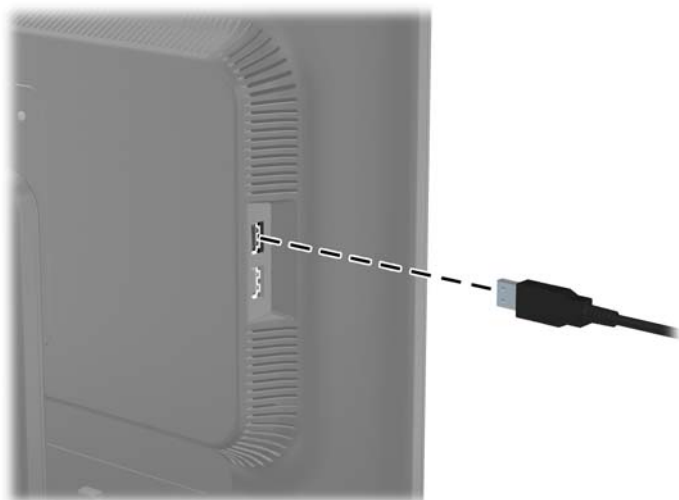

## Oddělení patky podstavce od monitoru

Podstavec lze od obrazovky monitoru odebrat, aby bylo možné obrazovku připevnit na zed', otočné rameno nebo na jiné zařízení.

 **POZNÁMKA:** Následující kroky platí pro modely HP LA2006x, LA2206x a LA2306x.

 **UPOZORNĚNÍ:** Před oddělením monitoru od podstavce musí být monitor vypnutý a jeho síťové a signálové kabely je třeba odpojit. Odpojte také všechny kabely USB připojené k monitoru.

1. Odpojte a odstraňte signálové, napájecí a USB kabely z monitoru.
2. Položte monitor displejem dolů na rovný povrch, pokrytý čistou, suchou látkou.
3. Otočte základnou o 45 stupňů po směru hodinových ručiček a odstraňte šroub ze zadní části monitoru, poté otočte základnou o 45 stupňů proti směru ručiček a odstraňte druhý šroub ze zadní části monitoru.

**Obrázek 2-16** Vyjmutí šroubů základny monitoru



4. Pro uvolnění zářezek na stojánek monitoru ze zásuvek monitoru otočte základnu monitoru nahoru (1), poté ji vtáhněte zpět (2).

**Obrázek 2-17** Odebrání podstavce monitoru

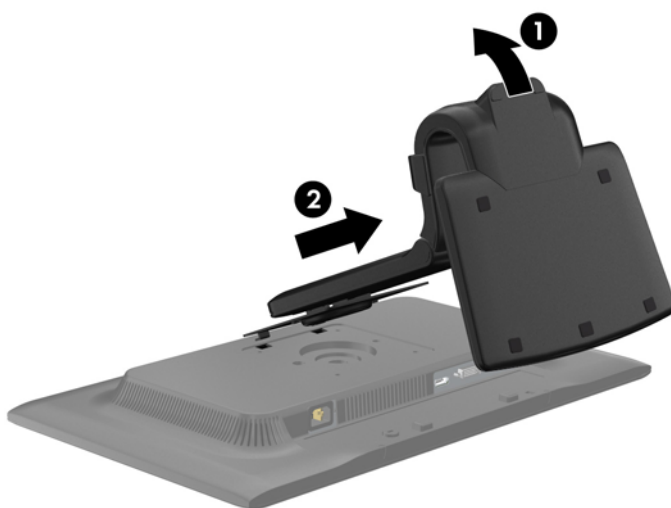

## Odstranění podstavce z monitoru HP LA1956x

Panel monitoru lze sejmut z podstavce monitoru, aby jej bylo možné připevnit na zed', otočné rameno nebo na jiné upevňovací zařízení.

 **POZNÁMKA:** Následující kroky platí pouze pro model HP LA1956x.

1. Položte monitor displejem dolů na rovný povrch, pokrytý čistou, suchou látkou.
2. Odšroubujte čtyři šrouby z podstavce monitoru.

**Obrázek 2-18** Odšroubování šroubů z podstavce monitoru

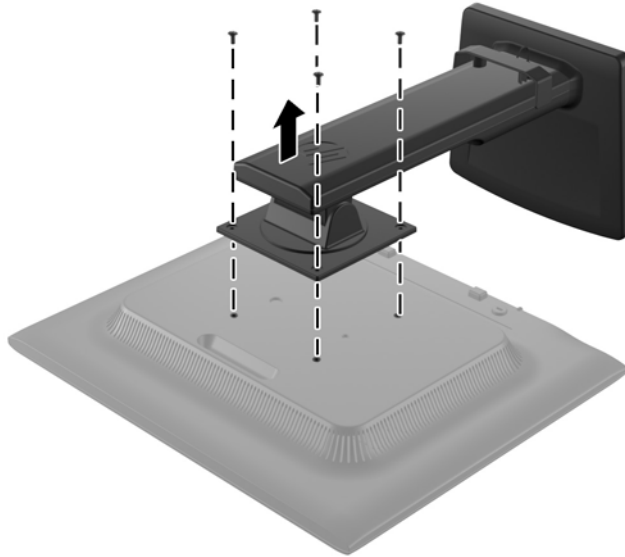

## Montáž monitoru

Monitor může být připevněn na zed', otočné rameno nebo jiná upevňovací zařízení.

 **POZNÁMKA:** Tento přístroj by měl být připevněn držákem pro instalaci na zed', který je na seznamu UL nebo CSA.

1. Oddělte patku podstavce od monitoru. Další informace naleznete v [Oddělení patky podstavce od monitoru na stránce 15](#).

 **UPOZORNĚNÍ:** Tento monitor je vybaven 100 mm montážními otvory standardu VESA. K uchycení instalační sestavy jiného výrobce k tomuto monitoru jsou nutné čtyři 4 mm šrouby se stoupáním závitu 0,7 a délkou 10 mm. Delší šrouby nelze použít, mohlo by dojít k poškození monitoru. Je nutné ověřit, zda řešení sestavení daného výrobce je v souladu se standardem VESA a zda je dimenzováno pro podporu hmotnosti zobrazovacího panelu monitoru. Nejlepšího výsledku dosáhnete při použití napájecího kabelu a videokabelů, které jsou dodávány s monitorem.

2. Pokud chcete připevnit monitor na otočné rameno, prostrčte čtyři šrouby o průměru 10 mm otvory v desce otočného ramena a vložte je do montážních otvorů monitoru.

**Obrázek 2-19** Montáž monitoru

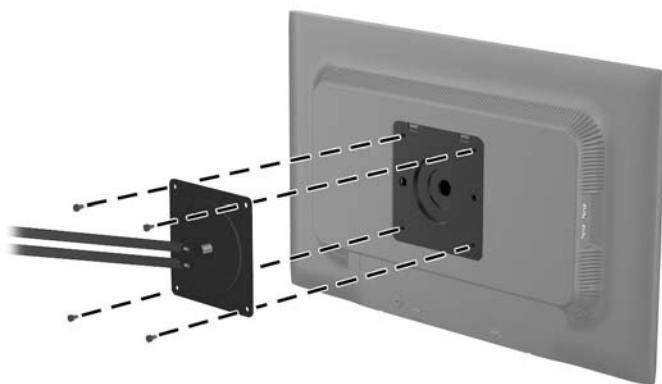

Pokud chcete namontovat monitor na jiné držáky, postupujte podle pokynů dodaných s držákem a zajistěte, aby byl monitor bezpečně uchycen.

3. Opět připojte kabel k panelu monitoru.

## Umístění štítků s parametry produktu

Štítky s parametry produktu na monitoru obsahují číslo náhradního dílu, číslo produktu a sériové číslo. Tato čísla budete potřebovat v případě, že kontaktujete společnost HP ohledně svého modelu monitoru. Štítky s parametry produktu jsou umístěny na zadním panelu hlavy obrazovky monitoru.

**Obrázek 2-20** Umístění štítků s parametry produktu



## Instalace lankového zámku

Monitor můžete na fixním objektu zajistit pomocí volitelného lankového zámku, který je dostupný u společnosti HP.

**Obrázek 2-21** Instalace lankového zámku

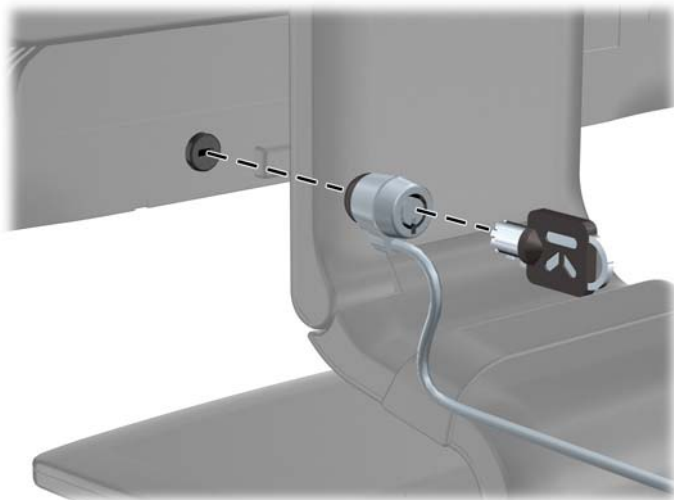



# 3 Vyhledávání dalších informací

## Referenční příručky

V *Referenční příručce k monitorům LCD HP* na disku CD dodaném s monitorem naleznete další informace k následujícím tématům:

- Optimalizace výkonu monitoru
- Bezpečnostní pokyny a údržba
- Instalace softwaru z disku CD
- Používání nabídky OSD
- Stažení softwaru z webu
- Informace o směrnících agentury
- Řešení potíží a doporučená řešení běžných problémů

Informace o ochraně před krádeží jsou uvedeny v *Uživatelské příručce softwaru HP Display Assistant* zahrnuté na disku CD s monitorem.

## Podpora produktů

Další informace o používání a nastavení monitoru naleznete na webu <http://www.hp.com/support>. Vyberte svou zemi nebo region, klepněte na odkaz **Product Support & Troubleshooting** (Podpora produktů a řešení potíží) a do vyhledávacího okna zadejte model monitoru.

 **POZNÁMKA:** Uživatelská příručka, referenční příručka a ovladače monitoru jsou dostupné na stránkách podpory <http://www.hp.com/support>.

Pokud informace poskytnuté v příručce nebo v *Referenční příručce LCD monitorů HP* nezodpoví vaše dotazy, můžete kontaktovat podporu. Pro podporu v USA přejděte na stránku <http://www.hp.com/go/contactHP>. Pro celosvětovou podporu přejděte na stránku [http://welcome.hp.com/country/us/en/wwcontact\\_us.html](http://welcome.hp.com/country/us/en/wwcontact_us.html).

Zde je k dispozici:

- Online diskuze s technikem HP

 **POZNÁMKA:** Když není diskuze podpory dostupná v jistém jazyce, je dostupná v angličtině.

- E-mailová podpora
- Vyhledání telefonních čísel podpory
- Vyhledání střediska služeb společnosti HP

# A Technické specifikace

 **POZNÁMKA:** Všechny technické specifikace představují typické parametry získané od výrobců komponent HP; skutečný výkon zařízení se může lišit.

## Model LA1956x

**Tabulka A-1 Technické údaje LA1956x**

|                                  |   |                           |
|----------------------------------|---|---------------------------|
| Obrazovka                        | obrazovka široká 48,3 cm                | obrazovka široká 19 palců |
| Typ                              | LCD podsvícený LED TN (Twisted Nematic) |                           |
| Velikost viditelného obrazu      | úhlopříčka 48,3 cm                      | úhlopříčka 19 palců       |
| Náklon                           | -5 až 25°                               |                           |
| Otočení                          | -180° až 180°                           |                           |
| Maximální hmotnost (po vybalení) | 4,5 kg                                  | 9,92 lb                   |
| Rozměry (včetně podstavce)       |   |                           |
| Výška (nejvyšší poloha)          | 48,64 cm                                | 19,15 palců               |
| Výška (nejnižší poloha)          | 36,53 cm                                | 14,38 palců               |
| Hloubka                          | 19,21 cm                                | 7,56 palců                |
| Šířka                            | 41,78 cm                                | 16,45 palců               |
| Maximální grafické rozlišení     | 1280 x 1024 (60 Hz)                     |                           |
| Optimální grafické rozlišení     | 1280 x 1024 (60 Hz)                     |                           |
| Textový režim                    | 720 x 400                               |                           |
| Vzdálenost bodů                  | 0,294 (V) x 0,294 (Š) mm                |                           |
| Pixelů na palec                  | 91,8 PPI                                |                           |
| Horizontální frekvence           | 24 až 83 kHz                            |                           |
| Vertikální obnovovací frekvence  | 50 až 76 Hz                             |                           |
| Požadavky na teplotu prostředí   |   |                           |
| Provozní teplota                 | 5 až 35 °C                              | 41 až 95 °F               |
| Teplota skladování               | -20 až 60 °C                            | -4 až 140 °F              |
| Relativní vlhkost                | 20 až 80%                               |                           |
| Zdroj napájení                   | 100 – 240 V stř., 50/60 Hz              |                           |

**Tabulka A-1 Technické údaje LA1956x (pokračování)**

|                                |  |                  |
|--------------------------------|--|------------------|
| Nadmořská výška:               |  |                  |
| Při provozu                    | 0 až 5 000 m   | 0 až 16 400 stop |
| Skladování                     | 0 až 12 192 m  | 0 až 40 000 stop |
| Změřený spotřebovaný příkon:   |  |                  |
| Plné napájení                  | 35,0 W   |                  |
| Typické nastavení              | 27,0 W   |                  |
| Testovací postupy Energy Star® | <15,95 W   |                  |
| Spánek                         | <0,5 W   |                  |
| Vypnutý                        | <0,5 W   |                  |
| Vstupy                         | Jeden konektor VGA, jeden konektor DVI<br>a jeden konektor DisplayPort (kabely<br>zahrnuté s vybranými modely) |                  |

## Model LA2006x

**Tabulka A-2 Technické údaje LA2006x**

|                                |  |                           |
|--------------------------------|--|---------------------------|
| Displej                        | obrazovka široká 50,8 cm   | obrazovka široká 20 palců |
| Typ                            | TFT LCD  |                           |
| Velikost viditelného obrazu    | úhlopříčka 50,8 cm   | úhlopříčka 20 palců       |
| Naklonění                      | -5 až 30°  |                           |
| Otočení                        | -180 až 180°   |                           |
| Maximální hmotnost (bez obalu) | 5,48 kg  | 12,1 lb                   |
| Rozměry (včetně podstavce)     |  |                           |
| Výška (nejvyšší poloha)        | 41,8 cm  | 16,46 palců               |
| Výška (nejnižší poloha)        | 31,63 cm   | 12,45 palců               |
| Hloubka                        | 21,63 cm   | 8,52 palců                |
| Šířka                          | 48,36 cm   | 19,04 palců               |
| Maximální grafické rozlišení   | 1600 × 900 (60 Hz) analogový vstup<br>1600 × 900 (60 Hz) digitální vstup |                           |
| Optimální grafické rozlišení   | 1600 × 900 (60 Hz) analogový vstup<br>1600 × 900 (60 Hz) digitální vstup |                           |
| Textový režim                  | 720 × 400  |                           |
| Rozteč bodů                    | 0,2768 (V) × 0,2768 (Š) mm   |                           |
| Pixelů na palec                | 91,8 PPI   |                           |
| Horizontální frekvence         | 24 až 83 kHz   |                           |

**Tabulka A-2 Technické údaje LA2006x (pokračování)**

|                                 |   |                  |
|---------------------------------|---|------------------|
| Vertikální obnovovací frekvence | 50 až 76 Hz   |                  |
| Požadavky na teplotu prostředí  |   |                  |
| Provozní teplota                | 5 až 35 °C  | 41 až 95 °F      |
| Teplota skladování              | -20 až 60 °C  | -4 až 140 °F     |
| Relativní vlhkost               | 20 až 80 %  |                  |
| Zdroj napájení                  | 100 – 240 V stř., 50/60 Hz  |                  |
| Nadmořská výška:                |   |                  |
| Provozní                        | 0 až 5 000 m  | 0 až 16 400 stop |
| Skladovací                      | 0 až 12 192 m   | 0 až 40 000 stop |
| Změřený spotřebovaný příkon:    |   |                  |
| Plný výkon                      | 34,0 W  |                  |
| Běžná nastavení                 | 29,0 W  |                  |
| Testovací postupy Energy Star®  | 24,5 W  |                  |
| Spánek                          | 0,5 W   |                  |
| Vypnutý                         | 0,5 W   |                  |
| Vstupní svorka                  | Jeden konektor VGA s kabelem; jeden konektor DVI s kabelem je součástí dodávky; jeden konektor DisplayPort (kabel nepříložen) |                  |

## Model LA2206x

**Tabulka A-3 Technické údaje LA2206x**

|                              |                               |                                 |
|------------------------------|-------------------------------|---------------------------------|
| Obrazovka                    | Širokoúhlá obrazovka 54,61 cm | Širokoúhlá obrazovka 21,5 palců |
| Typ                          | TFT LCD                       |                                 |
| Velikost viditelného obrazu  | Úhlopříčka 54,61 cm           | úhlopříčka 22 palců             |
| Náklon                       | -5 až 30°                     |                                 |
| Otočení                      | -180° až 180°                 |                                 |
| Maximální váha (po vybalení) | 6,0 kg                        | 13,24 lb                        |
| Rozměry (včetně podstavce)   |                               |                                 |
| Výška (nejvyšší poloha)      | 43,87 cm                      | 17,27 palců                     |
| Výška (nejnižší poloha)      | 33,35 cm                      | 13,13 palců                     |
| Hloubka                      | 22,72 cm                      | 8,94 palců                      |
| Šířka                        | 51,8 cm                       | 20,39 palců                     |

**Tabulka A-3 Technické údaje LA2206x (pokračování)**

|                                 |   |                  |
|---------------------------------|---|------------------|
| Maximální grafické rozlišení    | 1920 × 1080 (60 Hz) analogový vstup   |                  |
|                                 | 1920 × 1080 (60 Hz) digitální vstup   |                  |
| Optimální grafické rozlišení    | 1920 × 1080 (60 Hz) analogový vstup   |                  |
|                                 | 1920 × 1080 (60 Hz) digitální vstup   |                  |
| Textový režim                   | 720 × 400   |                  |
| Vzdálenost bodů                 | 0,248 (výška) × 0,248 (šířka) mm  |                  |
| Pixelů na palec                 | 102 PPI   |                  |
| Horizontální frekvence          | 24 až 94 kHz  |                  |
| Vertikální obnovovací frekvence | 50 až 76 Hz   |                  |
| Požadavky na teplotu prostředí  |   |                  |
| Provozní teplota                | 5 až 35 °C  | 41 až 95 °F      |
| Teplota skladování              | -20 až 60 °C  | -4 až 140 °F     |
| Relativní vlhkost               | 20 až 80%   |                  |
| Zdroj napájení                  | 100 – 240 V stř., 50/60 Hz  |                  |
| Nadmořská výška:                |   |                  |
| Při provozu                     | 0 až 5 000 m  | 0 až 16 400 stop |
| Skladování                      | 0 až 12 192 m   | 0 až 40 000 stop |
| Změřený spotřebovaný příkon:    |   |                  |
| Plné napájení                   | 38 W  |                  |
| Typické nastavení               | 33 W  |                  |
| Testovací postupy Energy Star®  | 25 W  |                  |
| Spánek                          | 0,5 W   |                  |
| Vypnutý                         | 0,5 W   |                  |
| Vstupy                          | Jeden konektor VGA, kabel je přiložen;<br>jeden konektor DVI, kabel je přiložen;<br>jeden konektor DisplayPort (kabel nepřiložen) |                  |

## Model LA2306x

**Tabulka A-4 Technické údaje LA2306x**

|                             |                               |                               |
|-----------------------------|-------------------------------|-------------------------------|
| Obrazovka                   | Širokoúhlá obrazovka 58,42 cm | Širokoúhlá obrazovka 23 palců |
| Typ                         | TFT LCD                       |                               |
| Velikost viditelného obrazu | Úhlopříčka 58,42 cm           | Úhlopříčka 23 palců           |

**Tabulka A-4 Technické údaje LA2306x (pokračování)**

|                                 |   |                  |
|---------------------------------|---|------------------|
| Náklon                          | -5 až 30°   |                  |
| Otočení                         | -180° až 180°   |                  |
| Maximální váha (po vybalení)    | 6,8 kg  | 15,0 lb          |
| Rozměry (včetně podstavce)      |   |                  |
| Výška (nejvyšší poloha)         | 46,62 cm  | 18,37 palců      |
| Výška (nejnižší poloha)         | 35,11 cm  | 13,83 palců      |
| Hloubka                         | 24,95 cm  | 9,83 palců       |
| Šířka                           | 55,15 cm  | 21,73 palců      |
| Maximální grafické rozlišení    | 1920 × 1080 (60 Hz) analogový vstup<br>1920 × 1080 (60 Hz) digitální vstup  |                  |
| Optimální grafické rozlišení    | 1920 × 1080 (60 Hz) analogový vstup<br>1920 × 1080 (60 Hz) digitální vstup  |                  |
| Textový režim                   | 720 × 400   |                  |
| Vzdálenost bodů                 | 0,265 (výška) × 0,265 (šířka) mm  |                  |
| Pixelů na palec                 | 95,8 PPI  |                  |
| Horizontální frekvence          | 24 až 94 kHz  |                  |
| Vertikální obnovovací frekvence | 50 až 76 Hz   |                  |
| Požadavky na teplotu prostředí  |   |                  |
| Provozní teplota                | 5 až 35 °C  | 41 až 95 °F      |
| Teplota skladování              | -20 až 60 °C  | -4 až 140 °F     |
| Relativní vlhkost               | 20 až 80%   |                  |
| Zdroj napájení                  | 100 – 240 V stř., 50/60 Hz  |                  |
| Nadmořská výška:                |   |                  |
| Při provozu                     | 0 až 5 000 m  | 0 až 16 400 stop |
| Skladování                      | 0 až 12 192 m   | 0 až 40 000 stop |
| Změřený spotřebovaný příkon:    |   |                  |
| Plné napájení                   | 40 W  |                  |
| Typické nastavení               | 35 W  |                  |
| Testovací postupy Energy Star®  | 33,1 W  |                  |
| Spánek                          | 0,5 W   |                  |
| Vypnutý                         | 0,5 W   |                  |
| Vstupy                          | Jeden konektor VGA, kabel je přiložen;<br>jeden konektor DVI, kabel je přiložen;<br>jeden konektor DisplayPort (kabel nepřiložen) |                  |

# Zjištění předvoleb rozlišení obrazu

Níže uvedená rozlišení obrazu jsou nejčastěji používané režimy a současně výchozí hodnoty nastavené výrobcem. Tento monitor automaticky rozezná tyto přednastavené režimy, které se zobrazí ve správné velikosti a na středu obrazovky.

## Model LA1956x

**Tabulka A-5** Režimy přednastavené z výroby

| Předvolba | Formát v pixelech | Horiz. frekv. (kHz) | Vert. frekv. (Hz) |
|-----------|-------------------|---------------------|-------------------|
| 1         | 640 × 480         | 31,469              | 59,94             |
| 2         | 720 × 400         | 31,469              | 70,087            |
| 3         | 800 × 600         | 37,879              | 60,317            |
| 4         | 1024 × 768        | 48,363              | 60,004            |
| 5         | 1280 × 1024       | 63,981              | 60,02             |

## Model LA2006x

**Tabulka A-6** Režimy přednastavené z výroby

| Přednastavený režim | Formát v pixelech | Hor. frekv. (kHz) | Ver. frekv. (Hz) |
|---------------------|-------------------|-------------------|------------------|
| 1                   | 640 × 480         | 31,469            | 59,94            |
| 2                   | 720 × 400         | 31,469            | 70,087           |
| 3                   | 800 × 600         | 37,879            | 60,317           |
| 4                   | 1024 × 768        | 48,363            | 60,004           |
| 5                   | 1280 × 720        | 45,0              | 60,0             |
| 6                   | 1280 × 1024       | 63,981            | 60,02            |
| 7                   | 1440 × 900        | 55,935            | 59,887           |
| 8                   | 1600 × 900        | 60,0              | 60,0             |

**Tabulka A-7** Videoformáty HD

| Přednastavený režim | Název časování | Formát v pixelech | Hor. frekv. (kHz) | Ver. frekv. (Hz) |
|---------------------|----------------|-------------------|-------------------|------------------|
| 1                   | 480p           | 720 × 480         | 31,469            | 60               |

**Tabulka A-7 Videoformáty HD (pokračování)**

|   |        |            |       |    |
|---|--------|------------|-------|----|
| 2 | 576p   | 720 × 576  | 31,25 | 50 |
| 3 | 720p50 | 1280 × 720 | 37,5  | 50 |
| 4 | 720p60 | 1280 × 720 | 45    | 60 |

## Model LA2206x

**Tabulka A-8 Režimy přednastavené z výroby**

| Předv<br>olba | Formát v pixelech | Horiz. frekv. (kHz) | Vert. frekv. (Hz) |
|---------------|-------------------|---------------------|-------------------|
| 1             | 640 × 480         | 31,469              | 59,940            |
| 2             | 720 × 400         | 31,469              | 70,087            |
| 3             | 800 × 600         | 37,879              | 60,317            |
| 4             | 1024 × 768        | 48,363              | 60,004            |
| 5             | 1280 × 720        | 45,00               | 59,94             |
| 6             | 1280 × 1024       | 63,981              | 60,02             |
| 7             | 1440 × 900        | 55,935              | 59,887            |
| 8             | 1680 × 1050       | 65,29               | 59,954            |
| 9             | 1920 × 1080       | 67,50               | 60,00             |

**Tabulka A-9 Formáty videa ve vysokém rozlišení**

| Předv<br>olba | Název časování | Formát v pixelech | Horiz. frekv. (kHz) | Vert. frekv. (Hz) |
|---------------|----------------|-------------------|---------------------|-------------------|
| 1             | 480p           | 720 × 480         | 31,469              | 60                |
| 2             | 576p           | 720 × 576         | 31,25               | 50                |
| 3             | 720p50         | 1280 × 720        | 37,5                | 50                |
| 4             | 720p60         | 1280 × 720        | 45                  | 60                |
| 5             | 1080p50        | 1920 × 1080       | 56,25               | 50                |
| 6             | 1080p60        | 1920 × 1080       | 67,5                | 60                |

## Model LA2306x

**Tabulka A-10 Režimy přednastavené z výroby**

| Předv<br>olba | Formát v pixelech | Horiz. frekv. (kHz) | Vert. frekv. (Hz) |
|---------------|-------------------|---------------------|-------------------|
|---------------|-------------------|---------------------|-------------------|



**Tabulka A-10 Režimy přednastavené z výroby (pokračování)**

|   |             |        |        |
|---|-------------|--------|--------|
| 1 | 640 × 480   | 31,469 | 59,940 |
| 2 | 720 × 400   | 31,469 | 70,087 |
| 3 | 800 × 600   | 37,879 | 60,317 |
| 4 | 1024 × 768  | 48,363 | 60,004 |
| 5 | 1280 × 720  | 45,00  | 60,00  |
| 6 | 1280 × 1024 | 63,981 | 60,02  |
| 7 | 1440 × 900  | 55,935 | 59,887 |
| 8 | 1680 × 1050 | 65,29  | 59,954 |
| 9 | 1920 × 1080 | 67,5   | 60,00  |

**Tabulka A-11 Formáty videa ve vysokém rozlišení**

| Předvolba | Název časování | Formát v pixelech | Horiz. frekv. (kHz) | Vert. frekv. (Hz) |
|-----------|----------------|-------------------|---------------------|-------------------|
| 1         | 480p           | 720 × 480         | 31,469              | 60                |
| 2         | 576p           | 720 × 576         | 31,25               | 50                |
| 3         | 720p50         | 1280 × 720        | 37,5                | 50                |
| 4         | 720p60         | 1280 × 720        | 45                  | 60                |
| 5         | 1080p50        | 1920 × 1080       | 56,25               | 50                |
| 6         | 1080p60        | 1920 × 1080       | 67,5                | 60                |

## Spuštění uživatelských režimů

Signál grafické karty může někdy vyžadovat režim, který není přednastavený, jestliže:

- Nepoužíváte standardní grafický adaptér.
- Nepoužíváte předvolený režim.

V takové situaci budete pravděpodobně muset upravit parametry obrazovky monitoru pomocí nabídky na obrazovce. Změny je možné provést u některých nebo všech těchto režimů a lze je uložit do paměti. Monitor automaticky uloží nové nastavení a potom zjistí nový režim stejně, jako je tomu v případě přednastaveného režimu. Kromě režimů přednastavených výrobcem je možné zadat a uložit alespoň 10 uživatelských režimů.

## Funkce pro úsporu energie

Monitory podporují režim snížené spotřeby energie. Do stavu snížené spotřeby energie je monitor uveden poté, kdy zjistí, že chybí horizontální a/nebo vertikální synchronizační signál. Po zjištění, že chybí tyto signály, zmizí zobrazení na obrazovce, zhasne podsvícení a barva kontrolky napájení se

změní na oranžovou. Když je monitor ve stavu snížené spotřeby energie, bude mít spotřebu 0,5 W. Před tím, než se monitor vrátí zpět do normálního provozního režimu, bude potřebovat kratší dobu na zahřátí.

Pokyny týkající se funkcí úspory energie naleznete v příručce k počítači (například pod heslem „řízení spotřeby“).

---

 **POZNÁMKA:** Výše popsaná funkce úspory energie funguje pouze v případě, že připojené počítače také disponují funkcemi úspory energie.

---

Vyberete-li příslušná nastavení v nástroji pro úsporu energie, můžete monitor také naprogramovat tak, aby přešel do stavu snížené spotřeby energie v předem zadanou dobu. Když nástroj pro úsporu energie přepojí monitor do stavu snížené spotřeby energie, bude kontrolka napájení blikat oranžově.