

Guida per l'utente

© Copyright 2013 Hewlett-Packard Development Company, L.P.

Intel e Centrino sono marchi di Intel Corporation negli Stati Uniti e in altri Paesi. AMD è un marchio di Advanced Micro Devices, Inc. Il logo SD è un marchio del rispettivo proprietario. Java è un marchio statunitense di Sun Microsystems, Inc. Microsoft e Windows sono marchi registrati negli USA di Microsoft Corporation.

Le informazioni contenute in questo documento sono soggette a modifiche senza preavviso. Le sole garanzie per i prodotti e i servizi HP sono definite nelle norme esplicite di garanzia che accompagnano tali prodotti e servizi. Nulla di quanto contenuto nel presente documento va interpretato come costituente una garanzia aggiuntiva. HP non risponde di eventuali errori tecnici ed editoriali o di omissioni presenti in questo documento.

Prima edizione: Settembre 2013

Numero di parte del documento: 723689–061

Avviso per il prodotto

In questa guida vengono descritte le funzionalità comuni nella maggior parte dei modelli. Alcune funzionalità potrebbero non essere disponibili nel computer in uso.

Non tutte le funzionalità sono disponibili in tutte le edizioni di Windows 8. Questo computer potrebbe richiedere hardware acquistato a parte e/o aggiornato, driver e/o software per sfruttare tutte le funzionalità di Windows 8. Per informazioni, consultare <http://www.microsoft.com>.

Per ottenere le informazioni più recenti su questa guida, rivolgersi all'assistenza. Per assistenza negli Stati Uniti, visitare la pagina <http://www.hp.com/go/contactHP>. Per assistenza in tutto il mondo, visitare la pagina http://welcome.hp.com/country/us/en/wwcontact_us.html.

Condizioni della licenza software

Installando, duplicando, scaricando o altrimenti utilizzando qualsiasi prodotto software preinstallato su questo computer, l'utente accetta di essere vincolato dai termini del presente Contratto di licenza con l'utente finale (EULA) HP. Se non si accettano le condizioni di licenza, restituire il prodotto inutilizzato (hardware e software) entro 14 giorni per ottenere il rimborso alle condizioni in vigore presso il luogo d'acquisto.

Per ogni ulteriore informazione o per richiedere un completo risarcimento del computer, rivolgersi al punto di vendita locale (il rivenditore).

Avviso di sicurezza

 **AVVERTENZA!** Per ridurre il rischio di ustioni per l'utente o il surriscaldamento per il computer, non utilizzare quest'ultimo tenendolo sulle ginocchia e non ostruirne le prese d'aria. Usare il computer solo su una superficie rigida e piana. Impedire che una superficie rigida, come una stampante adiacente, o morbida, come un cuscino, un tappeto o un tessuto, blocchi la circolazione dell'aria. Impedire inoltre che l'adattatore CA sia a contatto con la pelle o con una superficie morbida, come un cuscino, un tappeto o un tessuto durante l'uso del computer. Il computer e l'adattatore CA sono conformi con i limiti di temperatura previsti per le superfici accessibili dall'utente, stabiliti dalla norma internazionale per la sicurezza delle apparecchiature informatiche (IEC 60950).

Sommario

1	Introduzione	1
	Ricerca di informazioni	2
2	Informazioni sul computer	4
	Parte superiore	4
	TouchPad	4
	Spie	5
	Pulsanti e lettore di impronte digitali (solo in determinati modelli)	6
	Tasti	8
	Parte anteriore	9
	Parte destra	10
	Parte sinistra	11
	Display	12
	Parte inferiore	13
3	Connessione alla rete	15
	Connessione a una rete wireless	15
	Utilizzo dei controlli wireless	15
	Utilizzo del pulsante wireless	15
	Utilizzo dei controlli del sistema operativo	16
	Utilizzo di una rete WLAN	16
	Utilizzo di un provider di servizi Internet	16
	Configurazione di una WLAN	17
	Configurazione di un router wireless	17
	Protezione della rete WLAN	17
	Collegamento a una WLAN	18
	Utilizzo di GPS	19
	Connessione a una rete cablata	19
	Connessione a una rete locale (LAN)	19

4	Spostamento con la tastiera, movimenti tattili e dispositivi di puntamento	20
	Uso dei dispositivi di puntamento	20
	Impostazione delle preferenze del dispositivo di puntamento	20
	Utilizzo dello stick di puntamento	20
	Utilizzo del TouchPad	20
	Attivazione e disattivazione del TouchPad	21
	Uso dei movimenti supportati dal TouchPad	21
	Scorrimento con un dito	22
	Tocco	22
	Scorrimento	23
	Zoom manuale	23
	Sfioramenti dai bordi (solo in determinati modelli)	24
	Sfioramento dal bordo destro	24
	Sfioramento dal bordo superiore	24
	Sfioramento dal bordo sinistro	25
	Utilizzo della tastiera	26
	Uso dei tasti di scelta rapida di Microsoft Windows 8	26
	Identificazione dei tasti di scelta rapida	26
	Utilizzo dei tastierini	27
	Uso del tastierino numerico incorporato	28
	Attivazione e disattivazione del tastierino numerico incorporato	29
	Commutazione delle funzioni dei tasti del tastierino numerico incorporato	29
	Uso di un tastierino numerico esterno opzionale	29
5	Applicazioni e supporti multimediali	30
	Utilizzo dei controlli per attività multimediali	30
	Audio	30
	Collegamento di altoparlanti	30
	Regolazione del volume	31
	Collegamento di cuffie e microfoni	31
	Controllo delle funzionalità audio del computer	31
	Webcam (solo in determinati modelli)	32
	Video	32
	VGA	32
	Porta di visualizzazione	33
	Intel Wireless Display (solo in determinati modelli)	34
6	Risparmio energia	35
	Arresto del computer	35
	Aggiornamento del contenuto dell'applicazione con Intel Smart Connect Technology	36

Impostazione delle opzioni di risparmio energia	36
Utilizzo delle modalità di risparmio energia	36
Avvio e uscita dalla modalità di sospensione	36
Abilitazione e uscita dall'ibernazione avviata dall'utente	37
Indicatore di carica e impostazioni di alimentazione	37
Configurazione della protezione mediante password alla riattivazione	37
Utilizzo dell'alimentazione a batteria	38
Ulteriori informazioni sulla batteria	38
Utilizzo di Controllo batteria	38
Visualizzazione della carica residua della batteria	39
Ottimizzazione dell'autonomia della batteria	39
Gestione dei livelli di batteria in esaurimento	39
Identificazione dei livelli di batteria in esaurimento	39
Risoluzione del livello di batteria in esaurimento	40
Inserimento o rimozione della batteria	40
Inserimento della batteria	40
Rimozione della batteria	40
Risparmio della batteria	41
Conservazione di una batteria sostituibile dall'utente	42
Smaltimento di una batteria sostituibile dall'utente	42
Sostituzione di una batteria sostituibile dall'utente	42
Utilizzo dell'alimentazione CA esterna	42
Test dell'adattatore CA	43
7 Schede e dispositivi esterni	44
Uso dei lettori di schede di memoria	44
Inserimento di una scheda di memoria	44
Rimozione di una scheda di memoria	45
Uso delle smart card	45
Inserimento di una smart card	46
Rimozione di una smart card	46
Utilizzo di un dispositivo USB	46
Collegamento di un dispositivo USB	47
Rimozione di un dispositivo USB	47
Uso di dispositivi esterni opzionali	47
Utilizzo di unità esterne opzionali	48
8 Unità	49
Manipolazione delle unità	49
Uso delle unità disco rigido	50
Rimozione o reinserimento del coperchio di accesso	50

Rimozione del coperchio di accesso	50
Reinserimento del coperchio di accesso	51
Sostituzione o espansione dell'unità disco rigido	51
Rimozione dell'unità disco rigido	52
Installazione di un'unità disco rigido	52
Aggiunta o sostituzione di memoria	53
Aggiunta o sostituzione di moduli di memoria	53
Ottimizzazione delle prestazioni dell'unità disco rigido	56
Uso dell'Utilità di deframmentazione dischi	56
Uso di Pulizia disco	56
Identificazione dello stato di HP 3D DriveGuard	56

9 Protezione 58

Protezione del computer	58
Utilizzo di password	59
Impostazione delle password in Windows	60
Impostazione delle password in Computer Setup	60
Gestione di una password di amministratore per il BIOS	60
Immissione di una password di amministratore per il BIOS	62
Gestione di una password DriveLock in Computer Setup	62
Impostazione di una password DriveLock	63
Immissione di una password DriveLock	63
Modifica di una password DriveLock	64
Rimozione della protezione DriveLock	64
Utilizzo di DriveLock automatico di Computer Setup	65
Immissione di una password DriveLock automatica	65
Rimozione della protezione DriveLock automatica	66
Uso del software antivirus	66
Uso del software firewall	66
Installazione degli aggiornamenti critici per la protezione	67
Uso di HP Client Security Manager	67
Utilizzo del lettore di impronte digitali (solo alcuni modelli)	67
Individuazione del lettore di impronte digitali	67

10 Manutenzione 68

Aggiunta o sostituzione di moduli di memoria	68
Pulizia del computer	70
Prodotti per la pulizia	70
Procedure di pulizia	71
Pulizia del display	71
Pulizia delle parti laterali e del coperchio	71

Pulizia di TouchPad e tastiera	71
Aggiornamento di programmi e driver	72
Utilizzo di SoftPaq Download Manager	72
11 Backup e ripristino	73
Backup delle informazioni	73
Esecuzione di un ripristino del sistema	74
Utilizzo degli strumenti di ripristino di Windows	74
Utilizzo degli strumenti di ripristino f11	75
Utilizzo di un DVD Windows 8 operating system (Sistema operativo Windows 8, da acquistare separatamente)	76
Uso di Aggiorna di Windows per un ripristino semplice e rapido	76
Rimuovi tutto e reinstalla Windows	77
Utilizzo di HP Software Setup	78
12 Computer Setup (BIOS), MultiBoot e HP PC Hardware Diagnostics (UEFI)	79
Utilizzo di Computer Setup	79
Avvio di Computer Setup	79
Spostamento e selezione in Computer Setup	80
Ripristino delle impostazioni di default in Computer Setup	80
Aggiornamento del BIOS	82
Determinazione della versione del BIOS	82
Download di un aggiornamento del BIOS per Windows 8	82
Utilizzo di MultiBoot	83
Informazioni sulla sequenza di avvio del dispositivo	83
Scelta delle preferenze di MultiBoot	84
Impostazione di una nuova sequenza di avvio in Computer Setup	84
Scelta dinamica di un dispositivo di avvio tramite prompt f9	85
Impostazione del prompt di MultiBoot Express	85
Impostazione delle preferenze di MultiBoot Express	85
Utilizzo di HP PC Hardware Diagnostics (UEFI) (solo in determinati modelli)	86
Download di HP PC Hardware Diagnostics (UEFI) su un dispositivo USB	86
13 Assistenza	87
Come contattare l'assistenza	87
Etichette	88
14 Specifiche tecniche	89
Alimentazione	89
Ambiente operativo	90

Appendice A Trasporto del computer	91
Appendice B Risoluzione dei problemi	93
Risorse per la risoluzione dei problemi	93
Soluzione dei problemi	93
Impossibile avviare il computer	93
Il display del computer non visualizza alcuna immagine	94
Il software funziona in modo anomalo	94
Il computer è acceso ma non risponde	94
Il computer è insolitamente caldo	94
Un dispositivo esterno non funziona	95
La connessione di rete wireless non funziona	95
Appendice C Scarica elettrostatica	96
Indice analitico	97

1 Introduzione

Dopo aver configurato e registrato il computer, è importante eseguire i passaggi riportati di seguito:

- Leggere la guida stampata *Informazioni di base su Windows 8* per apprendere le nuove funzionalità di Windows®.



SUGGERIMENTO: Per tornare rapidamente alla schermata Start del computer da una app aperta o dal desktop di Windows, premere il tasto Windows  sulla tastiera. Premendo di nuovo il tasto Windows si torna alla schermata precedente.

- **Connessione a Internet:** consente di configurare la rete cablata o wireless per potersi collegare a Internet. Per ulteriori informazioni, vedere [Connessione alla rete a pagina 15](#).
- **Aggiornamento del software antivirus:** consente di proteggere il computer dai danni provocati dai virus. Il software è preinstallato nel computer: Per ulteriori informazioni, vedere [Uso del software antivirus a pagina 66](#).
- **Apprendimento delle funzionalità del computer:** consente di apprendere le funzionalità del computer. Per ulteriori informazioni, consultare [Informazioni sul computer a pagina 4](#) e [Spostamento con la tastiera, movimenti tattili e dispositivi di puntamento a pagina 20](#).
- **Individuazione del software installato:** consente di accedere all'elenco del software preinstallato sul computer.

Nella schermata Start, digitare **a**, fare clic su **App** e selezionare una delle opzioni visualizzate. Per ulteriori informazioni sul software fornito con il computer, consultare le istruzioni del produttore del software disponibili nel software stesso o sul sito Web del produttore.

- Eseguire il backup dell'unità disco rigido creando dischi di ripristino o un'unità flash di ripristino. Vedere [Backup e ripristino a pagina 73](#).

Ricerca di informazioni

Il computer dispone di varie risorse che consentono di eseguire diverse attività.

Risorse	Per informazioni su
<i>Pieghevole Istruzioni di installazione</i>	<ul style="list-style-type: none">• Come configurare il computer• Guida all'identificazione dei componenti del computer
Guida <i>Informazioni di base su Windows 8</i>	Panoramica di utilizzo e spostamento in Windows® 8.
HP Support Assistant Per accedere a HP Support Assistant, nella schermata Start, selezionare l'app HP Support Assistant . Per ottenere le informazioni più recenti su questa guida, rivolgersi all'assistenza. Per assistenza negli Stati Uniti, visitare la pagina http://www.hp.com/go/contactHP . Per assistenza in tutto il mondo, visitare la pagina http://welcome.hp.com/country/us/en/wwcontact_us.html .	<ul style="list-style-type: none">• Informazioni sul sistema operativo• Aggiornamenti di BIOS, software e driver• Strumenti per la risoluzione dei problemi• Come accedere all'assistenza
<i>Normative e avvisi di sicurezza e ambientali</i> Per accedere alle guide per l'utente, selezionare la app HP Support Assistant nella schermata Start, selezionare Risorse del computer , quindi selezionare Guide per l'utente .	<ul style="list-style-type: none">• Normative e avvisi di sicurezza• Informazioni sullo smaltimento della batteria
<i>Guida alla sicurezza e al comfort</i> Per accedere alle guide per l'utente, selezionare la app HP Support Assistant nella schermata Start, selezionare Risorse del computer , quindi selezionare Guide per l'utente . oppure Visitare la pagina http://www.hp.com/ergo .	<ul style="list-style-type: none">• Organizzazione della postazione di lavoro, postura e abitudini di lavoro corrette• Informazioni sulla sicurezza meccanica ed elettrica
Opuscolo <i>Worldwide Telephone Numbers</i> (Numeri di telefono internazionali) Questo opuscolo è fornito con il computer.	Numeri telefonici dell'assistenza HP
Sito Web HP Per ottenere le informazioni più recenti su questa guida, rivolgersi all'assistenza. Per assistenza negli Stati Uniti, visitare la pagina http://www.hp.com/go/contactHP . Per assistenza in tutto il mondo, visitare la pagina http://welcome.hp.com/country/us/en/wwcontact_us.html .	<ul style="list-style-type: none">• Informazioni di supporto• Ordinazione di parti e individuazione di aiuto aggiuntivo• Accessori disponibili per il dispositivo

Risorse	Per informazioni su
<i>Garanzia limitata*</i>	Informazioni sulla garanzia
<p>Per accedere a questa guida, nella schermata Start, selezionare l'app HP Support Assistant, selezionare Risorse del computer, quindi Garanzia e servizi.</p>	
<p>oppure</p>	
<p>Visitare la pagina http://www.hp.com/go/orderdocuments.</p>	
<hr/> <p>*La Garanzia limitata HP fornita per il proprio prodotto si trova nelle guide per l'utente sul computer e/o nel CD/DVD fornito nella confezione. In alcuni paesi/regioni, HP può fornire una Garanzia limitata HP nella confezione. Nei paesi/regioni ove la garanzia non è fornita in formato cartaceo, è possibile richiedere una copia stampata visitando la pagina http://www.hp.com/go/orderdocuments o scrivendo al seguente indirizzo:</p>	
<ul style="list-style-type: none">● America del Nord: Hewlett-Packard, MS POD, 11311 Chinden Blvd., Boise, ID 83714, USA● Europa, Medio Oriente, Africa: Hewlett-Packard, POD, Via G. Di Vittorio, 9, 20063, Cernusco s/Naviglio (MI), Italia● Asia Pacifico: Hewlett-Packard, POD, P.O. Box 200, Alexandra Post Office, Singapore 911507	
<p>Quando si richiede una copia stampata della garanzia, includere numero di prodotto, periodo di garanzia (indicato sull'etichetta di servizio), nome e indirizzo postale.</p>	
<p>IMPORTANTE: NON restituire il prodotto ad HP agli indirizzi indicati sopra. Per assistenza negli Stati Uniti, visitare la pagina http://www.hp.com/go/contactHP. Per assistenza in tutto il mondo, visitare la pagina http://welcome.hp.com/country/us/en/wwcontact_us.html.</p> <hr/>	

2 Informazioni sul computer

Parte superiore



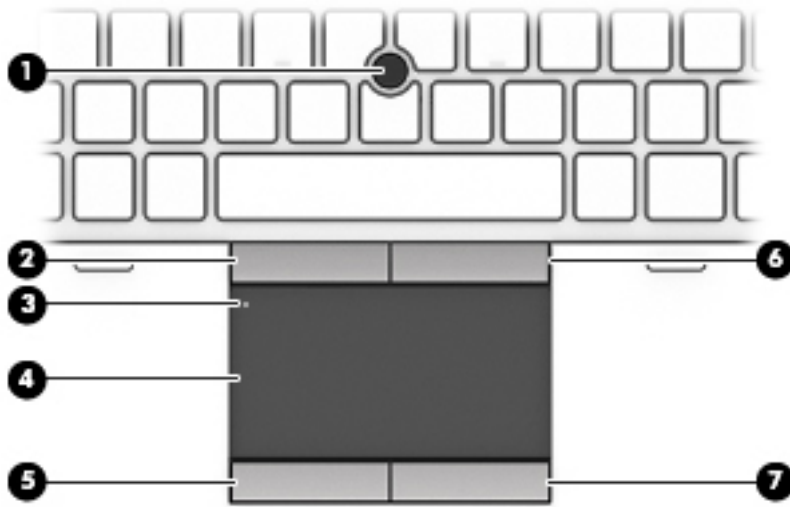

TouchPad

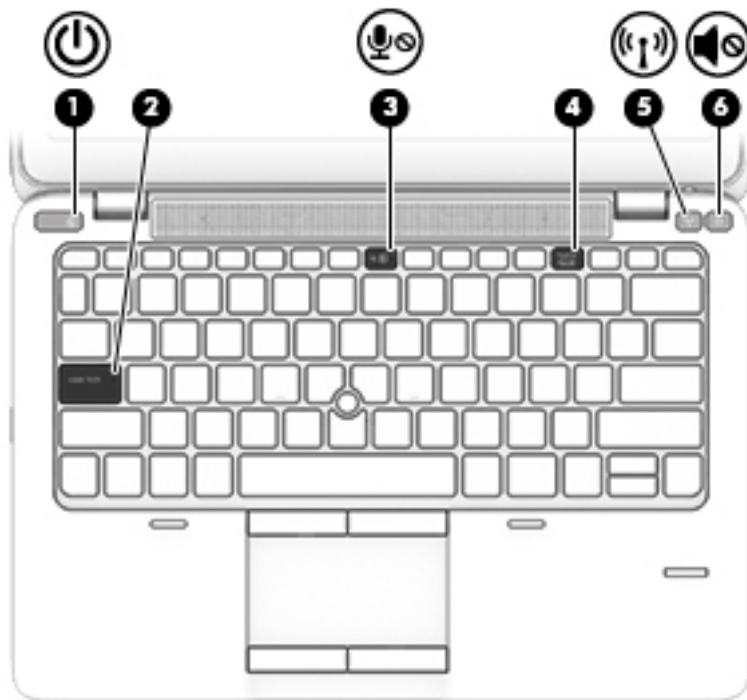

Componente	Descrizione
(1) Stick di puntamento	Consente di spostare il puntatore e di selezionare o attivare gli elementi sullo schermo.
(2) Pulsante sinistro dello stick di puntamento	Ha la stessa funzione del pulsante sinistro di un mouse esterno.
(3) Pulsante di attivazione/disattivazione del TouchPad	Consente di attivare e disattivare il TouchPad.
(4) Area del TouchPad	Consente di spostare il puntatore e di selezionare o attivare gli elementi sullo schermo.
(5) Pulsante sinistro del TouchPad	Ha la stessa funzione del pulsante sinistro di un mouse esterno.
(6) Pulsante destro dello stick di puntamento	Ha la stessa funzione del pulsante destro di un mouse esterno.
(7) Pulsante destro del TouchPad	Ha la stessa funzione del pulsante destro di un mouse esterno.



Spie

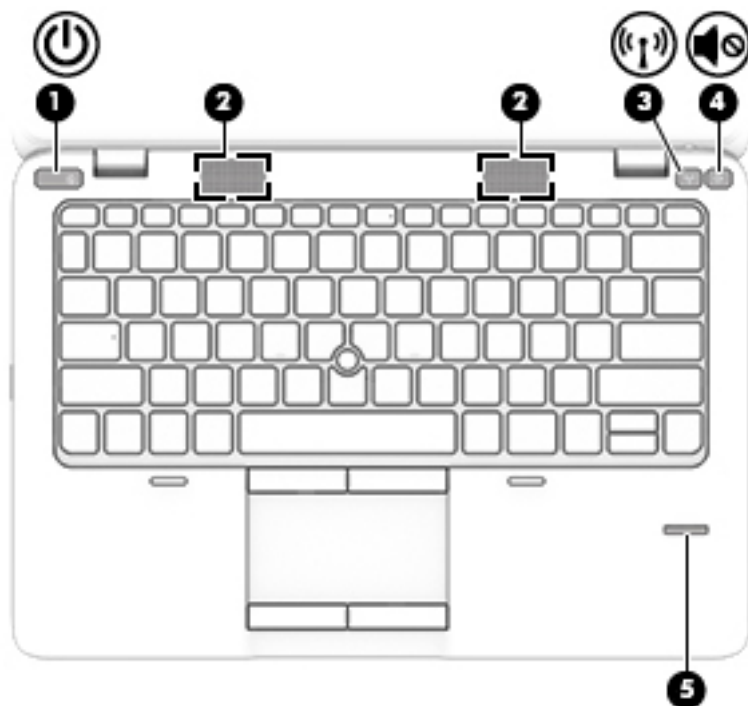

Componente	Descrizione
(1)  Spia di alimentazione	<ul style="list-style-type: none">• Accesa: il computer è acceso.• Lampeggiante: il computer è in modalità di sospensione.• Spenta: il computer è spento o in modalità di ibernazione.
(2) Spia bloc maiusc	Accesa: blocco maiuscole è attivato.
(3)  Spia disattivazione microfono	Accesa: il microfono è disattivo.
(4) Spia bloc num	Accesa: la modalità blocco numerico è attivata.
(5)  Spia wireless	<ul style="list-style-type: none">• Bianca: un dispositivo wireless integrato, come un dispositivo WLAN (Wireless Local Area Network), è attivo.• Arancione: tutti i dispositivi wireless sono disattivati.
(6)  Spia di disattivazione dell'audio	<ul style="list-style-type: none">• Arancione: l'audio del computer è disattivato.• Spenta: l'audio del computer è attivato.

Pulsanti e lettore di impronte digitali (solo in determinati modelli)



Componente	Descrizione
(1)  Pulsante di alimentazione	<ul style="list-style-type: none">• Se il computer è spento, premere il pulsante per accenderlo.• Se il computer è acceso, premere brevemente il pulsante per avviare la modalità di sospensione.• Se il computer è in modalità di sospensione, premere brevemente il pulsante per disattivare questa modalità.• Se il computer è in modalità di ibernazione, premere brevemente il pulsante per uscire da questa modalità. <p>Se il computer non risponde ed è impossibile utilizzare le procedure di spegnimento di Microsoft® Windows®, tenere premuto il pulsante di alimentazione per almeno 5 secondi per spegnere il computer.</p> <p>Per ulteriori informazioni sulle opzioni di risparmio energia:</p> <ul style="list-style-type: none">• Selezionare Start > Pannello di controllo > Sistema e sicurezza > Opzioni risparmio energia.• Per ulteriori informazioni, consultare la <i>Guida di riferimento per notebook HP</i>.
(2) Altoparlanti (2)	Producono il suono.
(3)  Pulsante Wireless	Consente di attivare/disattivare la funzionalità wireless, ma non stabilisce una connessione wireless.

Componente	Descrizione
(4) 	Pulsante di disattivazione dell'audio Consente di disattivare e ripristinare l'audio dell'altoparlante.
(5)	Lettore di impronte digitali (solo in determinati modelli) Consente l'accesso a Windows mediante il riconoscimento delle impronte digitali, anziché mediante password di accesso.



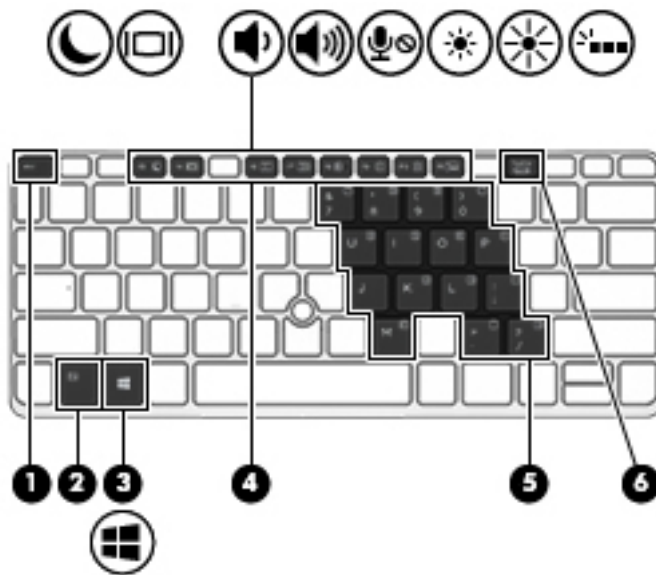

Tasti

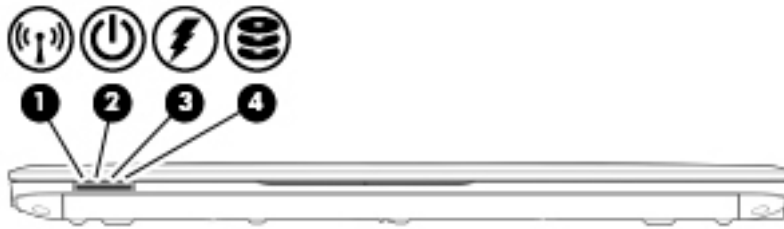

Componente	Descrizione
(1) Tasto <code>esc</code>	Quando premuto in combinazione con il tasto <code>fn</code> , visualizza le informazioni di sistema.
(2) Tasto <code>fn</code>	Esegue le funzioni di sistema utilizzate più di frequente quando premuto in combinazione con un tasto funzione, il tasto <code>bloc num</code> , il tasto <code>esc</code> o altri tasti. Per ulteriori informazioni, vedere Spostamento con la tastiera, movimenti tattili e dispositivi di puntamento a pagina 20 .
(3)  Tasto con il logo di Windows	Visualizza il menu Start di Windows.
(4) Tasti funzione	Eseguono le funzioni di sistema utilizzate più spesso quando premuti in combinazione con il tasto <code>fn</code> . Per ulteriori informazioni, vedere Spostamento con la tastiera, movimenti tattili e dispositivi di puntamento a pagina 20 .
(5) Tastierino numerico incorporato	Se il tastierino è abilitato, è possibile utilizzarlo come un tastierino numerico esterno. Ogni tasto del tastierino numerico esegue le funzioni indicate dall'icona nell'angolo in alto a destra del tasto.
(6) Tasto <code>bloc num</code>	Consente di abilitare/disabilitare il tastierino numerico incorporato se premuto insieme al tasto <code>fn</code> . Alterna le funzioni di spostamento e numeriche sul tastierino numerico incorporato.





Parte anteriore

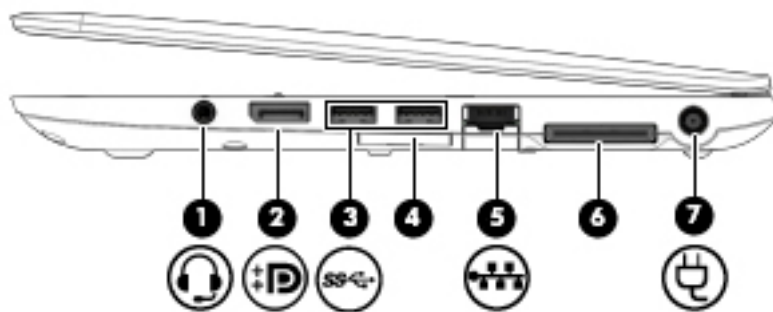

Componente	Descrizione
(1) 	Spia wireless La connessione wireless è attiva.
(2) 	Spia di alimentazione <ul style="list-style-type: none">• Accesa: il computer è acceso.• Lampeggiante: il computer è in modalità di sospensione.• Spenta: il computer è spento o in modalità di ibernazione.
(3) 	Spia batteria/adattatore CA <ul style="list-style-type: none">• Arancione: il computer è collegato all'alimentazione esterna e la percentuale di carica della batteria è compresa tra 0% e 90%.• Bianca: il computer è collegato all'alimentazione esterna e la percentuale di carica della batteria è compresa tra 90% e 99%.• Arancione lampeggiante: una batteria, unica fonte di alimentazione corrente del computer, ha raggiunto la condizione di livello di carica in esaurimento. Se si raggiunge il livello di batteria quasi scarica, la spia inizia a lampeggiare rapidamente.• Spenta: la batteria è completamente carica.
(4) 	Spia dell'unità disco rigido <ul style="list-style-type: none">• Bianca lampeggiante: è in corso l'accesso all'unità disco rigido.• Arancione: HP 3D DriveGuard ha messo temporaneamente in attesa l'unità disco rigido. <p>NOTA: Per ulteriori informazioni su HP 3D DriveGuard, consultare la <i>Guida di riferimento per notebook HP</i>.</p>



Parte destra

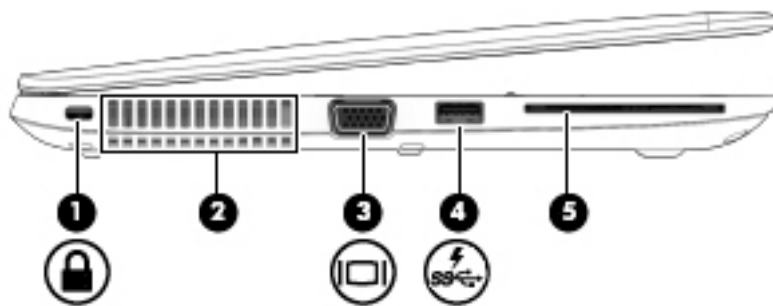

Componente	Descrizione
(1) 	<p>Jack di uscita audio (cuffie)/Jack di ingresso audio (microfono)</p> <p>Produce il suono quando si collegano altoparlanti, cuffie, auricolari stereo alimentati opzionali, una cuffia auricolare (con microfono) oppure l'audio di un televisore. Consente inoltre di collegare un microfono con auricolare opzionale.</p> <p>AVVERTENZA! Per ridurre il rischio di lesioni dell'apparato uditivo, regolare il volume prima di indossare le cuffie o l'auricolare. Per ulteriori informazioni sulla sicurezza, vedere <i>Normative e avvisi di sicurezza e ambientali</i>.</p> <p>NOTA: Quando un dispositivo è collegato al jack, gli altoparlanti del computer vengono disattivati.</p> <p>NOTA: Verificare che il cavo del dispositivo disponga di connettore a 4 conduttori che supporti uscita audio (cuffie) e ingresso audio (microfono).</p>
(2) 	<p>Porta di visualizzazione</p> <p>Consente di collegare un dispositivo di visualizzazione digitale opzionale, ad esempio un proiettore o un monitor ad alte prestazioni.</p>
(3) 	<p>Porte USB 3.0 (2)</p> <p>Consentono di collegare dispositivi opzionali USB 3.0 e assicurano prestazioni di alimentazione USB ottimizzate.</p>
(4)	<p>Lettore di schede di memoria</p> <p>Legge i dati da e scrive i dati su schede di memoria digitali come le schede SD (Secure Digital).</p>
(5) 	<p>Jack RJ-45 (rete)</p> <p>Consente di collegare un cavo di rete.</p>
(6)	<p>Porta per base di espansione</p> <p>Consente di collegare un dispositivo di aggancio opzionale.</p>
(7) 	<p>Connettore di alimentazione</p> <p>Consente di collegare un adattatore CA.</p>

Parte sinistra



Componente	Descrizione
(1)  Attacco per cavo di sicurezza	Consente di collegare al computer un cavo di sicurezza opzionale. NOTA: Il cavo di sicurezza è concepito come deterrente, ma non può impedire un uso improprio o il furto del computer.
(2) Prese d'aria, 2	Consentono il raffreddamento dei componenti interni. NOTA: La ventola del computer si attiva automaticamente per raffreddare i componenti interni ed evitarne il surriscaldamento. È normale che la ventola interna si attivi e disattivi periodicamente durante l'utilizzo del computer.
(3)  Porta monitor VGA esterno	Consente di collegare un proiettore o un monitor VGA esterno.
(4)  Porta per ricarica USB 3.0	Consente di collegare un dispositivo USB opzionale. La porta USB per ricarica consente di ricaricare determinati modelli di telefoni cellulari e lettori MP3, anche quando il computer è spento. NOTA: Una porta USB per ricarica (definita anche porta USB alimentata) consente di ricaricare i dispositivi USB collegati. Le porte USB standard non consentono di ricaricare tutti i dispositivi USB, oppure emettono solo una bassa corrente di ricarica. Per alcuni dispositivi USB è richiesta l'alimentazione e quindi occorre utilizzare una porta alimentata.
(5) Lettore di smart card	Supporta schede smart card opzionali.

Display





Componente	Descrizione
(1) Antenne WLAN (2)*	Inviano e ricevono i segnali wireless per comunicare con reti WLAN (wireless local area network). NOTA: Per configurare una WLAN e collegarsi a Internet, è necessario un modem a banda larga (DSL o via cavo) (da acquistare separatamente), un accesso a Internet ad alta velocità acquistato da un fornitore di accesso a Internet e un router wireless (da acquistare separatamente).
(2) Antenne WWAN (2)*	Inviano e ricevono i segnali wireless per comunicare con reti WWAN (wireless wide-area network)
(3) Microfoni interni (2)	Consentono di registrare i suoni.
(4) Spia della webcam (solo in determinati modelli)	Accesa: la webcam è in uso.
(5) Webcam (solo in determinati modelli)	Consente di registrare filmati e scattare fotografie. Per utilizzare la webcam, selezionare Start > Tutti i programmi > Comunicazione e chat > HP Webcam .
(6) Interruttore del display interno	Spegne il display o avvia la modalità di sospensione se si chiude il display mentre il computer è acceso. NOTA: L'interruttore del display non è visibile dall'esterno del computer.

*Le antenne non sono visibili dall'esterno del computer. Per consentire una trasmissione ottimale, evitare di ostruire l'area intorno alle antenne. Per conoscere gli avvisi sulla conformità wireless, consultare la sezione *Normative e avvisi di sicurezza e ambientali* relativa al proprio paese o regione all'interno di Guida e supporto tecnico.

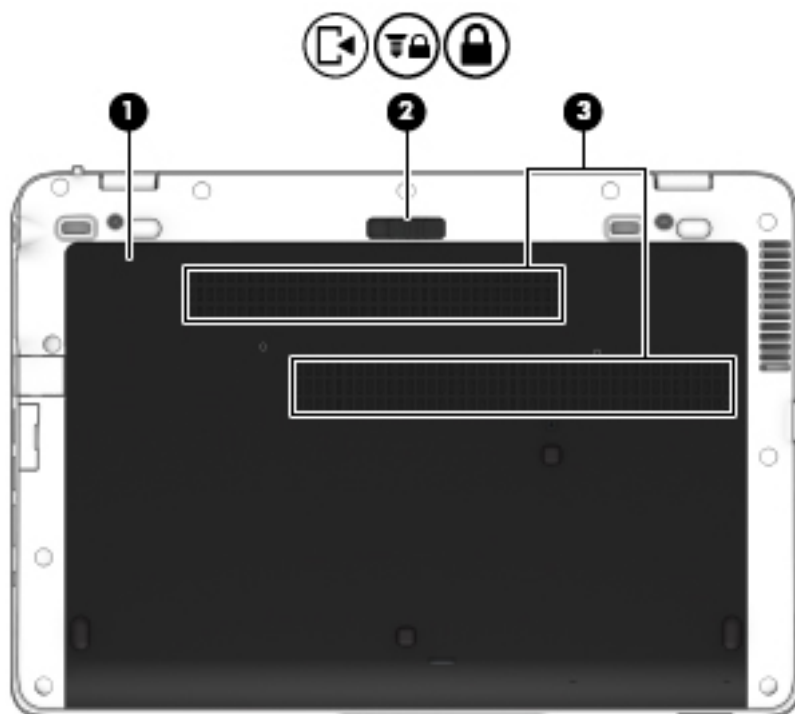
Parte inferiore



Componente		Descrizione
(1)	Coperchio di accesso	<p>Consente di accedere all'alloggiamento dell'unità disco rigido, allo slot del modulo LAN (WLAN), WWAN e agli slot del modulo di memoria.</p> <p>ATTENZIONE: Per evitare il blocco del sistema, sostituire il modulo wireless solo con un modulo omologato per il computer dall'ente che regola l'uso dei dispositivi wireless nel proprio paese o regione. Se si sostituisce il modulo e compare un messaggio di avviso, rimuovere il modulo per ripristinare la normale funzionalità del computer e rivolgersi all'assistenza tramite Guida e supporto tecnico.</p>

Componente	Descrizione
(2)   	Blocco di rilascio del coperchio di accesso Rilascia il coperchio di accesso dal computer. Una vite di sicurezza è disponibile per impedire la rimozione accidentale del coperchio di accesso.
(3)	Prese d'aria (2) Consentono il raffreddamento dei componenti interni. NOTA: La ventola del computer si attiva automaticamente per raffreddare i componenti interni ed evitarne il surriscaldamento. È normale che la ventola interna si attivi e disattivi periodicamente durante l'utilizzo del computer.

3 Connessione alla rete

Il computer può essere portato con sé in qualsiasi località, ma anche da casa, è possibile esplorare il mondo e accedere alle informazioni di milioni di siti Web tramite una connessione di rete wireless o cablata. Nel presente capitolo viene descritto come eseguire queste connessioni.

Connessione a una rete wireless

Con la tecnologia wireless, il trasferimento dei dati avviene tramite onde radio anziché via cavo. Il computer potrebbe essere dotato di uno o più dei seguenti dispositivi wireless:

- Un dispositivo wireless WLAN (Wireless Local Area Network): collega il computer a reti locali wireless (denominate comunemente reti Wi-Fi, LAN wireless o WLAN) disponibili nell'ambiente di lavoro, a casa e in luoghi pubblici come aeroporti, ristoranti, bar, hotel e università. In una WLAN, il dispositivo mobile wireless del computer comunica con un router wireless o un punto di accesso wireless.
- Modulo HP Mobile Broadband (solo in determinati modelli): un dispositivo WWAN (wireless wide area network) che consente di collegarsi in modalità wireless su un'area più estesa. I gestori di reti mobili installano stazioni base (simili ai ripetitori per i telefoni cellulari) in vaste aree geografiche, coprendo in modo efficace persino interi stati.

Per ulteriori informazioni sulla tecnologia wireless, vedere le informazioni e i collegamenti ai siti Web presenti in HP Support Assistant. Per accedere a HP Support Assistant, nella schermata Start, selezionare l'app **HP Support Assistant**.

Utilizzo dei controlli wireless

I dispositivi wireless di cui è dotato il computer possono essere controllati in uno dei seguenti modi:

- Pulsante wireless, dispositivo di attivazione o tasto wireless (indicato in questo capitolo come pulsante wireless)
- Controlli del sistema operativo

Utilizzo del pulsante wireless

Il computer è dotato di un pulsante wireless, di uno o più dispositivi wireless e di una o due spie wireless, in base al modello. Per impostazione predefinita, tutti i dispositivi wireless del computer sono abilitati e la spia wireless si accende (bianca) quando si accende il computer.

La spia wireless indica lo stato di alimentazione complessivo dei dispositivi wireless, non quello dei singoli dispositivi. Se la spia wireless è bianca, è acceso almeno un dispositivo wireless. Se la spia wireless è spenta, tutti i dispositivi wireless sono spenti.



NOTA: In determinati modelli, la spia wireless è arancione quando tutti i dispositivi wireless sono spenti.

Poiché per impostazione predefinita tutti i dispositivi wireless del computer sono abilitati, è possibile utilizzare il pulsante wireless per accendere o spegnere simultaneamente i dispositivi wireless.

Utilizzo dei controlli del sistema operativo

Il Centro connessioni di rete e condivisione consente di configurare una connessione o una rete, eseguire la connessione a una rete, gestire le reti wireless, diagnosticare e risolvere i problemi correlati alla rete.

Per utilizzare i controlli del sistema operativo:

1. Nella schermata Start, digitare `i`, quindi selezionare **Impostazioni**.
2. Digitare `rete e condivisione` nella casella di ricerca, quindi selezionare **Centro di rete e condivisione**.

Per ulteriori informazioni, accedere a HP Support Assistant. Per accedere a HP Support Assistant, nella schermata Start, selezionare l'app **HP Support Assistant**.

Utilizzo di una rete WLAN

Con un dispositivo WLAN, è possibile accedere a una rete locale (WLAN) composta da altri computer e accessori, collegati tra loro mediante un router wireless o un punto di accesso wireless.



NOTA: In questo contesto, i termini *punto di accesso wireless* e *router wireless* hanno spesso lo stesso significato.

- Una rete WLAN su vasta scala, come una WLAN aziendale o pubblica, in genere utilizza punti di accesso wireless con spazio sufficiente per un elevato numero di computer e accessori e può separare funzioni di rete critiche.
- Una WLAN domestica o di un piccolo ufficio in genere utilizza un router wireless, che consente a numerosi computer wireless e cablati di condividere connessione Internet, stampante e file senza ricorrere a ulteriori componenti hardware e software.

Per utilizzare il dispositivo WLAN del computer, è necessario effettuare la connessione all'infrastruttura WLAN (offerta da un fornitore di servizi o una rete pubblica o aziendale).

Utilizzo di un provider di servizi Internet

Quando si configura un accesso Internet di tipo domestico, è necessario creare un account con un provider di servizi Internet (ISP, Internet Service Provider). Rivolgersi a un ISP locale per acquistare modem e servizio Internet. L'ISP fornirà l'assistenza necessaria per configurare il modem, installare un cavo di rete per connettere il computer wireless al modem ed eseguire il test del servizio Internet.



NOTA: L'ISP fornirà inoltre un ID utente e una password per accedere a Internet. Annotare queste informazioni e conservarle in un luogo sicuro.

Configurazione di una WLAN

Per configurare una WLAN e collegarsi a Internet, è necessario disporre delle seguenti apparecchiature:

- Un modem a banda larga (DSL o via cavo) **(1)** e un servizio Internet ad alta velocità fornito a pagamento da un provider Internet
- Un router wireless **(2)** (da acquistare separatamente)
- Un computer wireless **(3)**

 **NOTA:** Alcuni modem dispongono di router wireless integrato. Rivolgersi all'ISP per determinare il tipo di modem fornito.

L'illustrazione seguente mostra un esempio di rete wireless connessa a Internet.



Successivamente, alla rete si potranno collegare ulteriori computer wireless e cablati per l'accesso a Internet.

Per istruzioni sulla configurazione della WLAN, consultare le informazioni fornite dal produttore del router o dal proprio ISP.

Configurazione di un router wireless

Per istruzioni sulla configurazione della WLAN, consultare le informazioni fornite dal produttore del router o dal proprio ISP.

 **NOTA:** Si consiglia di collegare inizialmente il nuovo computer wireless al router utilizzando il cavo di rete fornito con il router. Una volta stabilita la connessione a Internet, è possibile scollegare il cavo e accedere quindi a Internet tramite la rete wireless.

Protezione della rete WLAN

Quando si configura una rete WLAN o si accede a una WLAN esistente, abilitare sempre le funzionalità di protezione per proteggere la rete dall'accesso non autorizzato. Le reti WLAN in aree pubbliche (hotspot), come bar e aeroporti, potrebbero non garantire alcun tipo di protezione. Chi preferisce non esporre il proprio computer a minacce di varia natura durante la connessione a un hotspot, è opportuno che si limiti all'invio di e-mail e all'esplorazione del Web, senza eseguire operazioni di particolare riservatezza.

I segnali radio wireless vengono trasmessi al di fuori della rete, quindi altri dispositivi WLAN possono intercettare segnali non protetti. Tuttavia, è possibile prendere le precauzioni seguenti per proteggere la rete WLAN:

- Utilizzare un firewall.

Un firewall controlla i dati e le richieste di dati che vengono inviati alla rete, eliminando gli elementi di dubbia origine. Sul mercato sono disponibili firewall sia software che hardware. Su alcune reti si utilizzano entrambi i tipi in combinazione.

- Utilizzare la crittografia wireless.

La crittografia wireless utilizza impostazioni di protezione per la crittografia e decrittografia dei dati trasmessi sulla rete. Per ulteriori informazioni, accedere a HP Support Assistant. Per accedere a HP Support Assistant, nella schermata Start, selezionare l'app **HP Support Assistant**.

Collegamento a una WLAN

Per connettersi alla WLAN, seguire le istruzioni riportate di seguito:

1. Verificare che il dispositivo WLAN sia acceso. Se il dispositivo è acceso, anche la spia wireless è accesa. Se la spia è spenta, premere il pulsante wireless.



NOTA: In determinati modelli, la spia wireless è di colore arancione quando tutti i dispositivi wireless sono spenti.

2. Sul desktop di Windows, fare clic sull'icona di stato di rete nell'area di notifica, all'estrema destra della barra delle applicazioni.
3. Nell'elenco, selezionare la WLAN.
4. Fare clic su **Connetti**.

Se la rete è una WLAN protetta, viene richiesto di immettere un codice di protezione. Digitare il codice, quindi fare clic su **Avanti**.



NOTA: Se non è visualizzata alcuna rete WLAN, il computer non è compreso nel raggio d'azione di un router wireless o di un punto di accesso.



NOTA: Se non è visibile la WLAN a cui connettersi, dal desktop di Windows, fare clic con il pulsante destro del mouse sull'icona di stato di rete, quindi selezionare **Apri centro connessioni di rete e condivisione**. Fare clic su **Imposta una nuova connessione o rete**. Viene visualizzato un elenco di opzioni che consente di individuare manualmente una rete e di eseguirvi la connessione oppure di creare una nuova connessione di rete.

5. Per completare la connessione, seguire le istruzioni visualizzate.

Dopo la connessione, posizionare il puntatore del mouse sull'icona dello stato della rete nell'area di notifica, all'estrema destra della barra delle applicazioni, per verificare il nome e lo stato della connessione.



NOTA: La portata funzionale delle connessioni WLAN (ossia, la distanza coperta dai segnali wireless) varia a seconda dello standard WLAN, del produttore del router e dell'interferenza di altri dispositivi elettronici o di barriere strutturali quali pareti e muri.

Utilizzo di GPS

Il computer potrebbe essere dotato di dispositivo GPS (Global Positioning System). I satelliti GPS forniscono informazioni su posizione, velocità e direzione ai sistemi dotati di GPS.

Per ulteriori informazioni, consultare la Guida di HP GPS and Location (GPS e posizionamento).

Connessione a una rete cablata

Esistono due tipi di connessioni cablate: rete locale (LAN) e modem. Una connessione LAN utilizza un cavo di rete ed è più veloce rispetto a un modem, che utilizza un cavo telefonico. Entrambi i cavi sono venduti a parte.

AVVERTENZA! Per ridurre il rischio di scosse elettriche, incendi o danni all'apparecchiatura, non collegare un cavo modem o un cavo telefonico in un jack RJ-45 (rete).

Connessione a una rete locale (LAN)

Utilizzare una connessione LAN per collegare il computer direttamente a un router in una configurazione domestica (anziché in modalità wireless) o per collegarsi a una rete esistente aziendale.

Il collegamento a una LAN richiede un cavo di rete RJ-45 a 8 pin.

Per collegare il cavo di rete, attenersi alle istruzioni riportate di seguito:

1. Inserire il cavo di rete nel relativo jack **(1)** del computer.
2. Collegare l'altra estremità del cavo a un jack di rete a muro **(2)** o a un router.

NOTA: Se il cavo di rete dispone di un circuito di soppressione del rumore **(3)** che annulla le interferenze di ricezione TV e radio, orientare l'estremità del cavo con il circuito verso il computer.

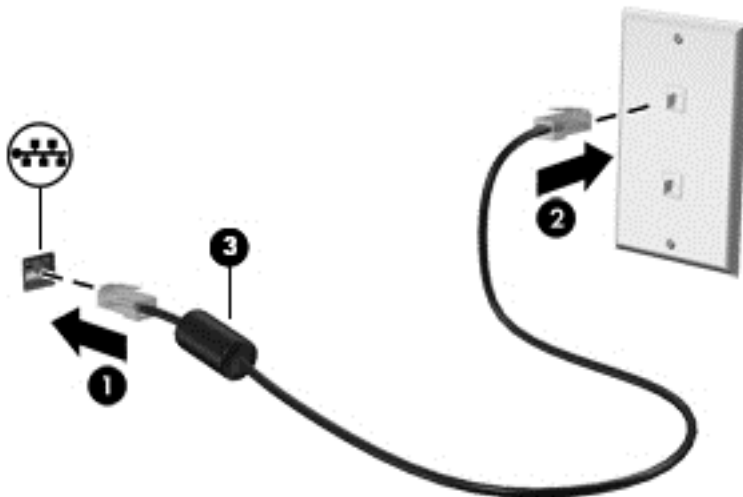

4 Spostamento con la tastiera, movimenti tattili e dispositivi di puntamento

Il computer consente di spostarsi grazie ai movimenti tattili (solo in determinati modelli) oltre a mouse e tastiera. I movimenti tattili possono essere utilizzati sul TouchPad del computer o su uno schermo tattile (solo in determinati modelli).

Consultare la guida *Informazioni di base su Windows 8* fornita con il computer. La guida fornisce informazioni sulle attività comuni relative all'uso di TouchPad, schermo tattile o tastiera.

In determinati modelli, sono presenti anche speciali tasti azione o funzioni di scelta rapida sulla tastiera per l'esecuzione delle attività di routine.

Uso dei dispositivi di puntamento

 **NOTA:** Oltre ai dispositivi di puntamento inclusi con il computer, è possibile utilizzare un mouse USB esterno (da acquistare separatamente) collegandolo a una delle porte USB del computer.

Impostazione delle preferenze del dispositivo di puntamento

Utilizzare le proprietà del mouse in Windows per personalizzare le impostazioni dei dispositivi di puntamento, ad esempio la configurazione dei pulsanti, la velocità del clic e le opzioni del puntatore.

Per accedere alle proprietà del mouse:

- Nella schermata Start, digitare `mouse`, fare clic su **Impostazioni**, quindi selezionare **Mouse**.

Utilizzo dello stick di puntamento

Premere lo stick di puntamento nella direzione in cui si intende spostare il puntatore sullo schermo. Utilizzare i pulsanti sinistro e destro dello stick di puntamento come i relativi pulsanti di un mouse esterno.

Utilizzo del TouchPad

Per spostare il puntatore, muovere un dito sul TouchPad nella direzione prescelta. Utilizzare i pulsanti sinistro e destro del TouchPad analogamente ai pulsanti di un mouse esterno.

Attivazione e disattivazione del TouchPad

Per attivare e disattivare il TouchPad, toccare rapidamente due volte il pulsante di attivazione/disattivazione del TouchPad.

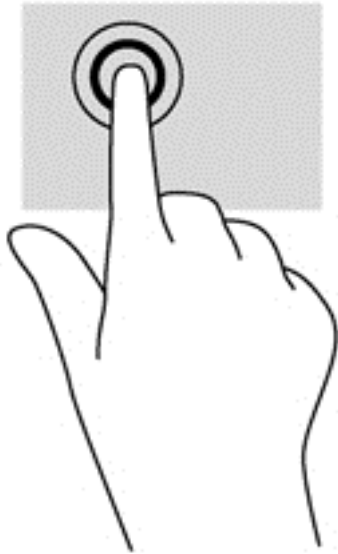

Uso dei movimenti supportati dal TouchPad

Il TouchPad o lo schermo tattile (solo in determinati modelli), consente di spostare il dispositivo di puntamento sullo schermo con le dita per controllarne l'azione.

 **SUGGERIMENTO:** Sui computer con schermo tattile, è possibile eseguire i movimenti sullo schermo, sul TouchPad o su entrambi.

Il TouchPad supporta vari tipi di movimenti. Per utilizzare i movimenti del TouchPad, posizionare due dita contemporaneamente sul TouchPad.

 **NOTA:** I movimenti del TouchPad non sono supportati in tutti i programmi.

1. Nella schermata Start, digitare `mouse`, fare clic su **Impostazioni**, quindi selezionare **Mouse** dall'elenco di applicazioni.
2. Nella scheda **Impostazioni del dispositivo** selezionare il dispositivo nella finestra visualizzata, quindi fare clic su **Impostazioni**.
3. Fare clic su un movimento per attivare la dimostrazione.

Per attivare o disattivare la funzionalità dei movimenti:

1. Nella schermata Start, digitare `mouse`, fare clic su **Impostazioni**, quindi selezionare **Mouse** dall'elenco di applicazioni.
2. Nella scheda **Impostazioni del dispositivo** selezionare il dispositivo nella finestra visualizzata, quindi fare clic su **Impostazioni**.
3. Selezionare la casella di controllo accanto al movimento da attivare o disattivare.
4. Fare clic su **Applica**, quindi su **OK**.

Scorrimento con un dito

Lo scorrimento con un dito consente di spostarsi nello schermo.

- Posizionare il dito sull'area del TouchPad e far scorrere il dito per spostare il puntatore sullo schermo nella direzione prescelta.

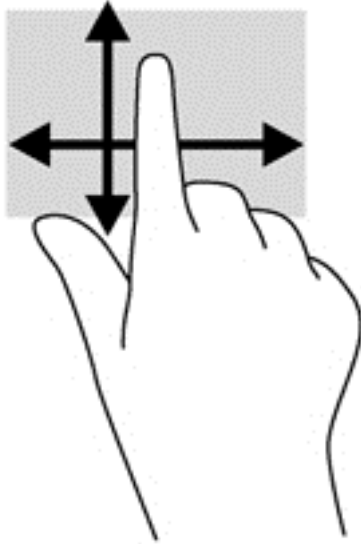

Tocco

Per effettuare una selezione su schermo, utilizzare la funzione Tocco del TouchPad.

- Toccare con un dito l'area del TouchPad per effettuare una selezione. Toccare con due colpetti leggeri un elemento per aprirlo.



Scorrimento

Tramite lo scorrimento è possibile spostarsi in alto, in basso o lateralmente in una pagina o un'immagine.

- Posizionare due dita leggermente divaricate sull'area del TouchPad quindi trascinarle verso l'alto, il basso, a sinistra o a destra.

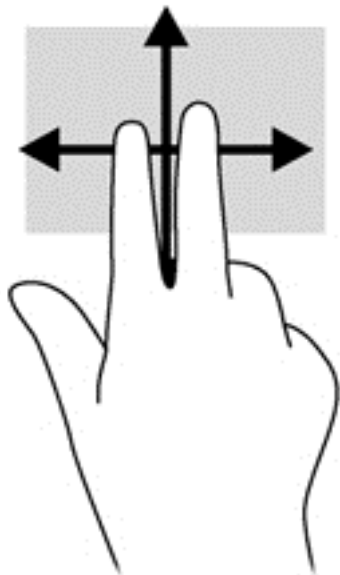

Zoom manuale

Lo zoom manuale consente di aumentare o ridurre la visualizzazione di un'immagine o testo.

- Aumentare lo zoom posizionando due dita vicine sul TouchPad, quindi allontanarle.
- Diminuire lo zoom posizionando due dita separate sul TouchPad, quindi avvicinarle.

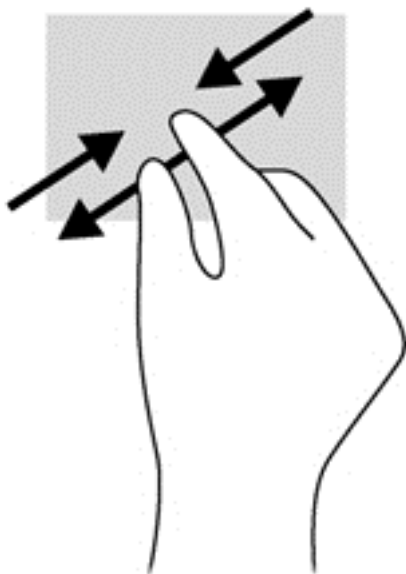

Sfioramenti dai bordi (solo in determinati modelli)

Gli sfioramenti dai bordi consentono di accedere alle barre degli strumenti del computer per attività quali modifica delle impostazioni e ricerca o utilizzo di app. Questa funzionalità può essere disponibile sul computer, ma potrebbe essere necessario abilitarla mediante una impostazione di Windows.

Sfioramento dal bordo destro

Lo sfioramento dal bordo destro consente di accedere agli accessi, per cercare, condividere, avviare app, accedere ai dispositivi o modificare le impostazioni.

- Far scorrere il dito delicatamente dal bordo destro per visualizzare gli accessi.

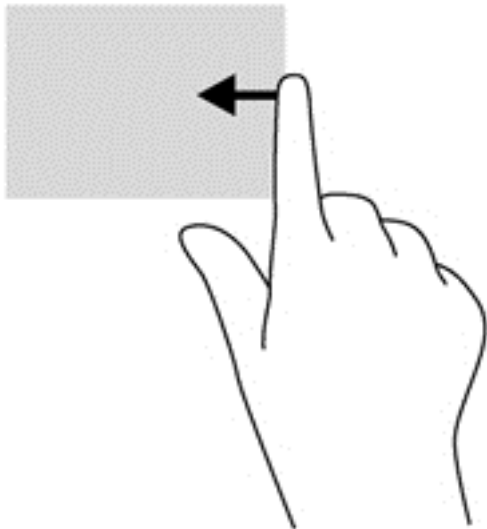

Sfioramento dal bordo superiore

Lo sfioramento dal bordo superiore consente di aprire le app disponibili nella schermata Start.



IMPORTANTE: Quando una app è attiva, il movimento dal bordo superiore varia in base all'app.

- Far scorrere il dito delicatamente dal bordo superiore per visualizzare le app disponibili.

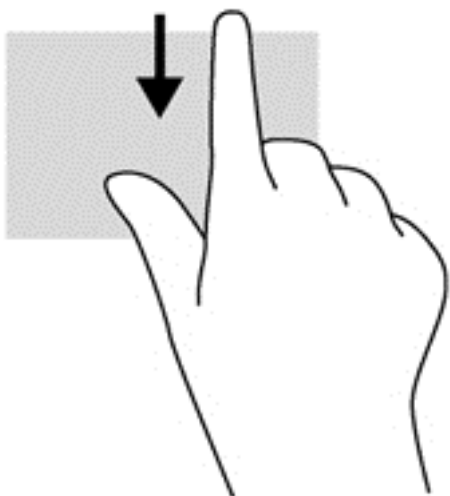

Sfioramento dal bordo sinistro

Lo sfioramento dal bordo sinistro consente di visualizzare le ultime app aperte per potervi accedere rapidamente.

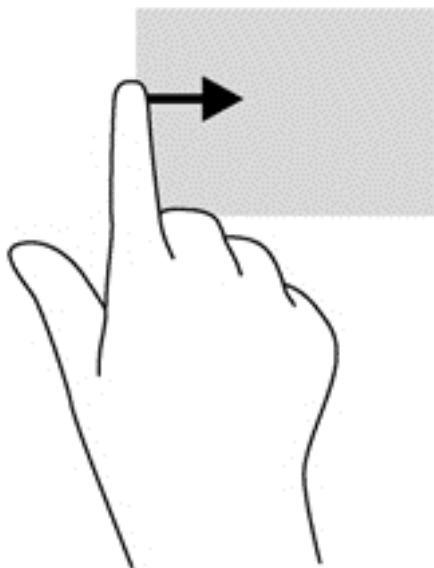

Sfiorare con il dito dal bordo sinistro del TouchPad per passare tra le ultime app aperte.

- Scorrere dal bordo sinistro del TouchPad per passare tra le varie app.



Utilizzo della tastiera

Tastiera e mouse consentono di digitare, selezionare elementi, scorrere ed eseguire le stesse funzioni dei movimenti tattili. La tastiera consente di utilizzare tasti azione e di scelta rapida per eseguire determinate funzioni.





 **SUGGERIMENTO:** Il tasto Windows  sulla tastiera consente di ritornare rapidamente alla schermata Start da un'app aperta o dal desktop di Windows. Premendo di nuovo il tasto Windows si torna alla schermata precedente.

 **NOTA:** A seconda del Paese o della regione, la tastiera potrebbe avere tasti e funzioni diversi da quelli illustrati nella presente sezione.

Uso dei tasti di scelta rapida di Microsoft Windows 8

In Microsoft Windows 8 sono disponibili scelte rapide per eseguire le azioni rapidamente. Sono disponibili diverse scelte rapide per le funzioni di Windows 8. Premere il tasto con il logo di Windows  insieme con il tasto per eseguire l'azione.

Per ulteriori informazioni sui tasti di scelta rapida di Windows 8, consultare HP Support Assistant. Per accedere a HP Support Assistant, nella schermata Start, selezionare l'app **HP Support Assistant**.

Tasto di scelta rapida	Tasto	Descrizione
		Consente di aprire la schermata Start.
	+ c	Consente di aprire gli accessi.
	+ d	Consente di aprire il desktop di Windows.
	+ tab	Consente di spostarsi tra le app aperte. NOTA: Continuare a premere questa combinazione di tasti fino ad aprire l'app prescelta.
alt	+ f4	Consente di chiudere una app chiusa.









Identificazione dei tasti di scelta rapida

I tasti di scelta rapida sono combinazioni del tasto **fn** e del tasto **esc** o uno dei tasti funzione.

Per utilizzare un tasto di scelta rapida:

- ▲ Premere brevemente il tasto **fn**, quindi premere brevemente il secondo tasto della combinazione di scelta rapida.

Combinazione di scelta rapida	Descrizione
fn+esc	Visualizzazione delle informazioni di sistema.

Combinazione di scelta rapida	Descrizione
 fn+f3	<p>Avvio della modalità di sospensione che memorizza le informazioni di sistema. Il display e altri componenti del sistema si spengono, con conseguente risparmio energetico.</p> <p>Per uscire dalla modalità di sospensione, premere brevemente il pulsante di alimentazione.</p> <p>ATTENZIONE: Per ridurre il rischio di perdita dei dati, salvare il lavoro prima di avviare la modalità di sospensione.</p> <p>NOTA: Se si verifica un problema di basso livello di carica della batteria mentre il computer è impostato sulla modalità di sospensione, viene avviata la modalità di ibernazione e i dati presenti in memoria vengono salvati sul disco rigido.</p> <p>La funzione della combinazione di tasti di scelta rapida fn+f3 può essere modificata. Ad esempio, è possibile impostare il tasto di scelta rapida fn+f3 per avviare la modalità di ibernazione anziché quella di sospensione. In qualsiasi finestra del sistema operativo Windows, il termine <i>pulsante di sospensione</i> si riferisce ai tasti di scelta rapida fn+f3.</p>
 fn+f4	<p>Commutazione dell'immagine su schermo tra i dispositivi di visualizzazione collegati al sistema. Ad esempio, se un monitor è collegato al computer e si preme fn+f4, la visualizzazione dell'immagine viene alternata tra lo schermo del computer, il monitor esterno ed entrambi i dispositivi simultaneamente.</p> <p>La maggior parte dei monitor esterni riceve le informazioni video dal computer mediante lo standard video VGA esterno. Il tasto di scelta rapida fn+f4 consente inoltre di alternare la visualizzazione delle immagini tra altri dispositivi che ricevono informazioni video dal computer.</p>
 fn+ f6	Riduzione del volume dell'altoparlante.
 fn+f7	Aumento del volume dell'altoparlante.
 fn+f8	Attivazione/disattivazione del microfono.
 fn+f9	Diminuzione del livello di luminosità dello schermo.
 fn+f10	Aumento del livello di luminosità dello schermo.
 fn+f11	<p>Accensione e spegnimento della retroilluminazione della tastiera.</p> <p>NOTA: Per impostazione predefinita, la retroilluminazione della tastiera è attivata. Per aumentare la durata della batteria, disattivare la retroilluminazione.</p>

Utilizzo dei tastierini

Il computer include un tastierino numerico incorporato. Il computer supporta inoltre un tastierino numerico esterno opzionale o una tastiera esterna opzionale comprendente un tastierino numerico.

Uso del tastierino numerico incorporato

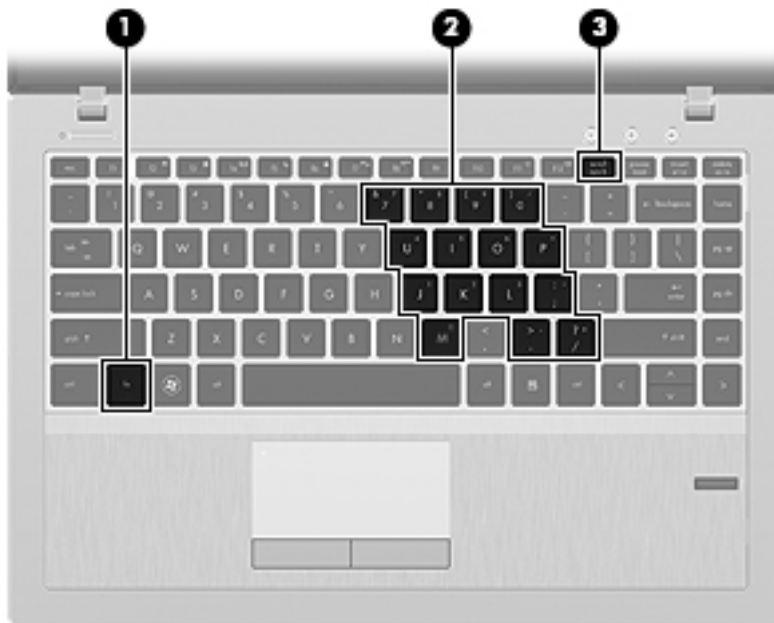

Componente	Descrizione
(1) Tasto fn	Consente di abilitare/disabilitare il tastierino numerico incorporato se premuto insieme al tasto bloc num . NOTA: Il tastierino numerico incorporato non funziona se al computer è collegata una tastiera esterna o un tastierino numerico esterno.
(2) Tastierino numerico incorporato	Se il tastierino è abilitato, è possibile utilizzarlo come un tastierino numerico esterno. Ogni tasto del tastierino numerico esegue le funzioni indicate dall'icona nell'angolo in alto a destra del tasto.
(3) Tasto bloc num	Consente di abilitare/disabilitare il tastierino numerico incorporato se premuto insieme al tasto fn . NOTA: Al riavvio del computer verrà ripristinata la funzione del tastierino che era attiva allo spegnimento del computer.

Attivazione e disattivazione del tastierino numerico incorporato

Premere **fn+bloc num** per attivare il tastierino numerico incorporato. Premere di nuovo **fn+bloc num** per disattivare il tastierino.



NOTA: Il tastierino numerico incorporato è disattivo se al computer è collegato un tastierino numerico o una tastiera esterna.

Commutazione delle funzioni dei tasti del tastierino numerico incorporato

È possibile alternare temporaneamente le funzioni dei tasti del tastierino numerico incorporato tra quelle della tastiera standard e quelle del tastierino:

- Per utilizzare la funzione di spostamento svolta da un tasto del tastierino disattivato, tenere premuto il tasto **fn** mentre si preme il tasto del tastierino.
- Per utilizzare la funzione standard di un tasto del tastierino attivato:
 - Tenere premuto il tasto **fn** per digitare le minuscole.
 - Tenere premuto **fn+maiusc** per digitare le maiuscole.

Uso di un tastierino numerico esterno opzionale

La funzione dei tasti della maggior parte dei tastierini numerici esterni varia a seconda che bloc num sia attivato o disattivato. Per impostazione predefinita, bloc num è disattivato. Ad esempio:

- Quando la modalità bloc num è attiva, la maggior parte dei tasti del tastierino consente di digitare dei numeri.
- Quando la modalità bloc num è disattivata, la maggior parte dei tasti del tastierino ha la stessa funzione dei tasti freccia, Pag su o Pag giù.

Quando la modalità bloc num viene attivata su un tastierino esterno, la spia bloc num del computer si accende. Quando la modalità bloc num viene disattivata su un tastierino esterno, la spia bloc num del computer si spegne.

Per abilitare o disabilitare la modalità bloc num su una tastiera esterna:

- ▲ Premere il tasto **bloc num** della tastiera esterna e non quello della tastiera del computer.

5 Applicazioni e supporti multimediali

Il computer può includere i seguenti componenti:

- Altoparlanti integrati
- Microfoni integrati
- Webcam integrata
- Software multimediale preinstallato
- Pulsanti o tasti multimediali

Utilizzo dei controlli per attività multimediali

A seconda del modello, il computer potrebbe includere i seguenti controlli per attività multimediali che consentono di riprodurre, mettere in pausa, far avanzare velocemente o riavviare un file multimediale:

- Pulsanti multimediali
- Tasti di scelta rapida multimediali (tasti specifici premuti in combinazione con il tasto **fn**)
- Tasti multimediali

Audio

Con il computer HP, è possibile riprodurre CD musicali, scaricare e ascoltare musica, eseguire lo streaming di contenuti audio dal Web (inclusa la radio), eseguire registrazioni audio o creare supporti multimediali con audio e video combinati. Per migliorare l'esperienza di ascolto, collegare dispositivi audio esterni quali altoparlanti o cuffie.

Collegamento di altoparlanti

È possibile collegare altoparlanti cablati al computer mediante una porta USB (o il jack di uscita audio) del computer o di una base di aggancio.

Per collegare altoparlanti wireless al computer, seguire le istruzioni del produttore. Prima di collegare i dispositivi audio, assicurarsi di regolare il volume.

Regolazione del volume

A seconda del modello di computer, è possibile regolare il volume utilizzando i seguenti tasti:

- Pulsanti del volume
- Tasti di scelta rapida del volume (tasti specifici premuti in combinazione con il tasto **fn**)
- Tasti del volume

 **AVVERTENZA!** Per ridurre il rischio di lesioni dell'apparato uditivo, regolare il volume prima di indossare le cuffie o l'auricolare. Per ulteriori informazioni sulla sicurezza, consultare *Normative e avvisi di sicurezza e ambientali*. Per accedere alle guide per l'utente, selezionare la app **HP Support Assistant** nella schermata Start, selezionare **Risorse del computer**, quindi selezionare **Guide per l'utente**.

 **NOTA:** Il volume può essere regolato anche tramite il sistema operativo e alcuni programmi.

 **NOTA:** Per informazioni sul tipo di controlli del volume disponibili sul proprio computer, consultare la sezione [Informazioni sul computer a pagina 4](#).

Collegamento di cuffie e microfoni

È possibile collegare cuffie o auricolari cablati al jack di uscita audio (cuffie)/jack ingresso audio (microfono) del computer. Molte le cuffie con microfoni integrati sono disponibili in commercio.

Per collegare cuffie o auricolari wireless al computer, seguire le istruzioni dei relativi produttori.

 **AVVERTENZA!** Per ridurre il rischio di lesioni dell'apparato uditivo, abbassare il volume prima di indossare le cuffie o l'auricolare. Per ulteriori informazioni sulla sicurezza, consultare *Normative e avvisi di sicurezza e ambientali*.

Controllo delle funzionalità audio del computer

 **NOTA:** Per registrazioni ottimali, parlare direttamente nel microfono e registrare il suono in una stanza senza rumori di fondo.

Per controllare le funzioni audio del computer, effettuare le seguenti operazioni:

1. Nella schermata Start, digitare **c**, quindi selezionare **Pannello di controllo** dall'elenco delle applicazioni.
2. Selezionare **Hardware e suoni**, quindi **Audio**.

Quando viene visualizzata la finestra Audio, fare clic sulla scheda **Suoni**. In **Eventi**, selezionare un evento sonoro, ad esempio un beep o un allarme e fare clic su **Prova**. Gli altoparlanti o la cuffia collegata emettono un suono.

Per controllare le funzioni di registrazione del computer, effettuare le seguenti operazioni:

1. Nella schermata Start, digitare **s**, quindi selezionare **Registratore di suoni**.
2. Fare clic su **Inizia registrazione** e parlare nel microfono. Salvare il file sul desktop di Windows.
3. Aprire un programma multimediale e riprodurre la registrazione.

Per confermare o modificare le impostazioni audio sul computer:

1. Nella schermata Start, digitare **c**, quindi selezionare **Pannello di controllo** dall'elenco delle applicazioni.
2. Selezionare **Hardware e suoni**, quindi **Audio**.

Webcam (solo in determinati modelli)

Determinati computer dispongono di una webcam integrata. Con il software preinstallato, è possibile utilizzare la webcam per scattare foto o registrare video. È possibile visualizzare l'anteprima e salvare la foto o il video registrato.

Il software della webcam consente di eseguire le seguenti operazioni:

- Acquisizione e condivisione di video
- Visualizzazione di video in streaming mediante un programma di messaggistica immediata
- Acquisizione di immagini statiche

Video

Il computer HP è un dispositivo video avanzato che consente di guardare video in streaming dai siti Web preferiti, nonché scaricare video e film da guardare sul computer, senza dover effettuare la connessione a una rete.

Per ottimizzare l'esperienza della visione, collegare un monitor esterno, un proiettore o il televisore a una delle porte video.

Il computer potrebbe disporre di una o più delle seguenti porte video esterne:

- VGA
- Porta di visualizzazione

 **IMPORTANTE:** Accertarsi che il dispositivo esterno sia connesso alla porta corretta sul computer con il cavo appropriato. In caso di problemi, consultare le istruzioni del produttore del dispositivo.

 **NOTA:** Per informazioni sulle porte video del computer, consultare la sezione [Informazioni sul computer a pagina 4](#).

VGA

La porta per monitor esterno, o porta VGA, è un'interfaccia di visualizzazione analogica che consente di collegare al computer un dispositivo di visualizzazione VGA esterno, ad esempio un monitor VGA esterno o un proiettore VGA.

- ▲ Per utilizzare un dispositivo di visualizzazione VGA, collegare il cavo del dispositivo alla porta per monitor esterno.

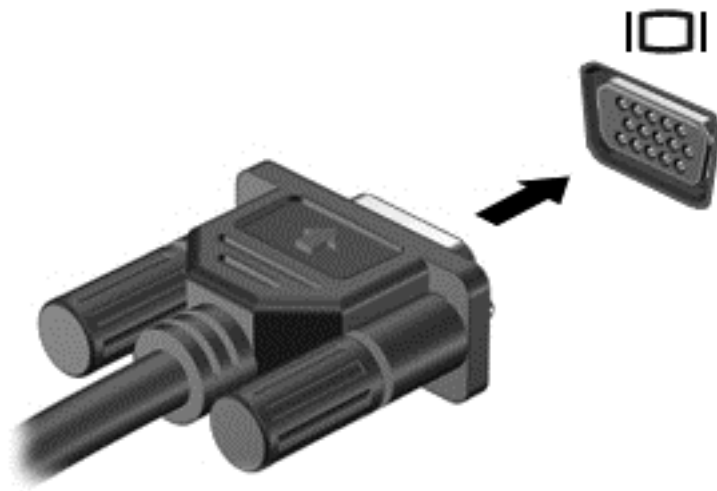

Porta di visualizzazione

La porta di visualizzazione collega il computer a un dispositivo audio o video opzionale, ad esempio un televisore ad alta definizione o un componente audio o digitale compatibile. La porta di visualizzazione consente di ottenere migliori prestazioni rispetto alla porta per monitor esterno VGA e ottimizza la connettività digitale.

 **NOTA:** Per trasmettere segnali video e/o audio tramite la porta di visualizzazione, è necessario utilizzare un cavo per porta di visualizzazione (in vendita separatamente).

 **NOTA:** È possibile collegare un dispositivo per porta di visualizzazione alla porta di visualizzazione del computer. Le informazioni visualizzate sullo schermo del computer possono essere visualizzate contemporaneamente sul dispositivo per porta di visualizzazione.

Per collegare un dispositivo audio o video alla porta di visualizzazione:

1. Collegare una delle estremità del cavo per porta di visualizzazione alla porta di visualizzazione del computer.

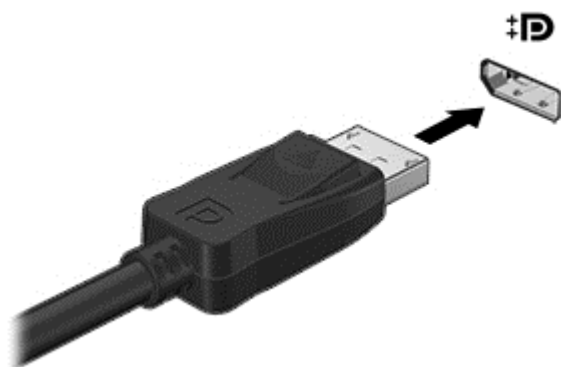

2. Collegare l'altra estremità del cavo al dispositivo video, quindi fare riferimento alle istruzioni del produttore del dispositivo per ulteriori informazioni.



NOTA: Per rimuovere il cavo del dispositivo, premere il pulsante di rilascio del connettore per scollegarlo dal computer.

Intel Wireless Display (solo in determinati modelli)

Intel® Wireless Display consente di condividere in modalità senza fili il contenuto del computer sul televisore. Per utilizzare il display senza fili, è necessario un adattatore TV wireless (da acquistare separatamente). I DVD con protezione dell'output potrebbero non venire riprodotti su Intel Wireless Display. (Tuttavia, i DVD in cui non è presente la protezione dell'output vengono riprodotti normalmente). I dischi Blu-ray, che presentano protezione dell'output, non vengono riprodotti su Intel Wireless Display. Per informazioni sull'uso della scheda TV wireless, consultare le istruzioni del produttore.



NOTA: Prima di utilizzare il display wireless, verificare che la funzionalità wireless sia attivata sul computer.

6 Risparmio energia

 **NOTA:** Il computer può disporre di un pulsante o di un interruttore di alimentazione. Il termine *pulsante di alimentazione* viene utilizzato in questa guida per fare riferimento a tutti i tipi di controlli di alimentazione.

Arresto del computer

 **ATTENZIONE:** Quando si spegne il computer, si perdono i dati non salvati.

Il comando di spegnimento chiude tutti i programmi aperti, compreso il sistema operativo, spegnendo quindi il display e il computer.

Arrestare il computer se si verificano le seguenti condizioni:

- Quando è necessario sostituire la batteria o accedere ai componenti interni del computer
- Quando si collega un dispositivo hardware esterno sprovvisto dell'attacco USB
- Quando il computer resta inutilizzato e scollegato dall'alimentazione esterna per un periodo prolungato

Sebbene sia possibile spegnere il computer mediante il pulsante di alimentazione, si consiglia di utilizzare il comando Arresta il sistema di Windows:

 **NOTA:** Se il computer si trova in modalità di sospensione o ibernazione, prima di effettuare l'arresto è necessario uscire da questa modalità premendo brevemente il pulsante di alimentazione.

1. Salvare il lavoro e chiudere tutte le applicazioni aperte.
2. Nella schermata Start, puntare all'angolo superiore o inferiore destro dello schermo.
3. Fare clic su **Impostazioni**, sull'icona di **alimentazione**, quindi su **Arresta il sistema**.

Se il computer non risponde e non è possibile utilizzare la procedura di spegnimento sopra riportata, provare le seguenti procedure di emergenza nell'ordine indicato:

- Premere **ctrl+alt+canc**. Fare clic sull'icona di **alimentazione**, quindi su **Arresta il sistema**.
- Tenere premuto il pulsante di alimentazione per almeno 5 secondi.
- Scollegare il computer dall'alimentazione esterna.
- Nei modelli con una batteria sostituibile dall'utente, rimuovere la batteria.

Aggiornamento del contenuto dell'applicazione con Intel Smart Connect Technology

Quando il computer si trova in modalità di sospensione, la tecnologia Intel® Smart Connect forza periodicamente il computer a uscire da tale modalità. Se è disponibile una connessione di rete, gli aggiornamenti di Smart Connect aprono app come le caselle di posta in arrivo, i siti dei social network, le pagine delle notizie, quindi il computer viene riportato allo stato di Sospensione. Smart Connect sincronizza inoltre i contenuti creati in modalità offline, ad esempio le e-mail. Quando il computer esce dalla modalità di Sospensione, è possibile accedere immediatamente alle informazioni aggiornate.

- Per abilitare questa funzionalità o regolarne manualmente le impostazioni, nella schermata Start, digitare `smart`, quindi selezionare Intel(R) Smart Connect Technology.

Impostazione delle opzioni di risparmio energia

Utilizzo delle modalità di risparmio energia

La modalità di sospensione è abilitata per impostazione predefinita.

Quando è avviata la modalità Sospensione, le spie di alimentazione lampeggiano e lo schermo viene oscurato. Il lavoro viene salvato in memoria.

 **ATTENZIONE:** Per evitare il possibile deterioramento della qualità audio e video, l'interruzione della riproduzione audio o video, oppure la perdita di informazioni, non avviare la modalità di sospensione quando è in corso la lettura o la scrittura di un disco o di una scheda di memoria esterna.

 **NOTA:** Quando è attiva la modalità sospensione, non è possibile eseguire alcun tipo di comunicazione di rete o funzione del computer.

Avvio e uscita dalla modalità di sospensione

Con il computer acceso, è possibile avviare la modalità di sospensione in uno dei seguenti modi:

- Premere brevemente il pulsante di alimentazione.
- Nella schermata Start, puntare all'angolo superiore o inferiore destro dello schermo. Quando si apre l'elenco degli accessi, fare clic su **Impostazioni**, sull'icona di **alimentazione**, quindi su **Sospensione**.

Per uscire dalla modalità di sospensione, premere brevemente il pulsante di alimentazione.

Quando il computer esce dalla modalità di sospensione, le spie di alimentazione si accendono e sullo schermo appare ciò che era visualizzato al momento dell'interruzione del lavoro.

 **NOTA:** Se è stata impostata una password necessaria alla riattivazione, immettere la propria password di Windows prima che sullo schermo appaiano i propri dati.

Abilitazione e uscita dall'ibernazione avviata dall'utente

È possibile abilitare l'ibernazione avviata dall'utente e modificare altre impostazioni di risparmio di energia e timeout da Opzioni risparmio energia:

1. Nella schermata Start, digitare *alimentazione*, selezionare **Impostazioni**, quindi selezionare **Opzioni risparmio energia**.
2. Nel riquadro di sinistra, fare clic su **Specifica cosa avviene quando si preme il pulsante di alimentazione**.
3. Fare clic su **Modifica le impostazioni attualmente non disponibili**.
4. Nell'area **Quando viene premuto il pulsante di alimentazione**, selezionare **Iberna**.
5. Fare clic su **Salva cambiamenti**.

Per uscire dall'ibernazione, premere brevemente il pulsante di alimentazione. Le spie di alimentazione si accendono e sullo schermo appare ciò che era visualizzato al momento dell'avvio della modalità di ibernazione.



NOTA: Se è stata impostata una password necessaria alla riattivazione, immettere la propria password di Windows prima che sullo schermo appaiano i propri dati.

Indicatore di carica e impostazioni di alimentazione

L'indicatore di carica si trova sul desktop di Windows. L'indicatore di carica consente di accedere rapidamente alle impostazioni di alimentazione e visualizzare la carica residua della batteria.

- Per visualizzare la percentuale di carica residua della batteria e la combinazione per il risparmio di energia corrente, sul desktop di Windows, spostare il puntatore sull'icona dell'indicatore di carica.
- Per utilizzare Opzioni risparmio energia o per modificare la combinazione per il risparmio di energia, fare clic sull'icona dell'indicatore di carica e selezionare un elemento dall'elenco. Nella schermata Start, è inoltre possibile digitare *alimentazione*, selezionare **Impostazioni**, quindi selezionare **Opzioni risparmio energia**.

Le diverse icone dell'indicatore di carica indicano se il computer è alimentato dalla batteria o se è collegato all'alimentazione esterna. L'icona visualizza inoltre un messaggio se la batteria ha raggiunto un livello di carica scarso o critico.

Configurazione della protezione mediante password alla riattivazione

Per impostare la richiesta di una password alla riattivazione del computer dalla modalità di sospensione o ibernazione, eseguire la procedura riportata di seguito:

1. Nella schermata Start, digitare *alimentazione*, selezionare **Impostazioni**, quindi selezionare **Opzioni risparmio energia**.
2. Nel riquadro di sinistra, fare clic su **Richiedi password alla riattivazione**.
3. Fare clic su **Modifica le impostazioni attualmente non disponibili**.

4. Fare clic su **Richiedi password (opzione consigliata)**.



NOTA: Se occorre creare una password per l'account utente o modificare la password corrente, fare clic su **Crea o modifica password account utente** e seguire le istruzioni visualizzate sullo schermo. Se non occorre creare o modificare una password dell'account utente, passare al punto 5.

5. Fare clic su **Salva cambiamenti**.

Utilizzo dell'alimentazione a batteria



AVVERTENZA! Per ridurre potenziali rischi, usare solo la batteria fornita con il computer, una batteria sostitutiva fornita da HP o una batteria compatibile acquistata come accessorio da HP.

Il computer funziona a batteria qualora non sia collegato all'alimentazione esterna. La durata della batteria del computer varia a seconda delle impostazioni di risparmio di energia, dei programmi in esecuzione, della luminosità del display, dei dispositivi esterni collegati al computer e di altri fattori. Se viene lasciata all'interno del computer, la batteria viene caricata ogni volta che il computer viene collegato all'alimentazione CA. Questa scelta protegge il lavoro in caso di interruzione di corrente. Se contiene una batteria carica ed è collegato all'alimentazione CA, il computer passa automaticamente all'alimentazione a batteria nel momento in cui si scollega l'adattatore CA o si verifica una perdita di alimentazione CA.



NOTA: La luminosità del display viene automaticamente ridotta per risparmiare la batteria quando si scollega l'alimentazione CA.

Ulteriori informazioni sulla batteria

HP Support Assistant fornisce i seguenti strumenti e informazioni sulla batteria. Per accedere alle informazioni della batteria, selezionare l'app **HP Support Assistant** nella schermata Start, quindi **Battery and performance** (Batteria e prestazioni).

- Strumento Controllo batteria, per il controllo delle prestazioni della batteria
- Informazioni su calibrazione, risparmio energia e corretta manutenzione e conservazione per ottimizzare la durata della batteria
- Informazioni su tipi, specifiche tecniche, cicli di vita e capacità della batteria

Per accedere alle informazioni sulla batteria:

- ▲ Nella schermata Start, selezionare l'app **HP Support Assistant**, quindi **Battery and performance** (Batteria e prestazioni).

Utilizzo di Controllo batteria

HP Support Assistant fornisce informazioni sullo stato della batteria installata nel computer.

Per eseguire Controllo batteria:

1. Collegare l'adattatore CA al computer.



NOTA: Per il corretto funzionamento di Controllo batteria, il computer deve essere collegato all'alimentazione esterna.

2. Per accedere alle informazioni della batteria, selezionare l'app **HP Support Assistant** nella schermata Start, quindi **Battery and performance** (Batteria e prestazioni).

Controllo batteria esamina la batteria e le relative celle per verificarne il corretto funzionamento, quindi riporta i risultati del controllo.

Visualizzazione della carica residua della batteria

- ▲ Spostare il puntatore sull'icona dell'indicatore di carica nel desktop di Windows, nell'area di notifica all'estrema destra della barra delle applicazioni.

Ottimizzazione dell'autonomia della batteria

L'autonomia della batteria varia in base alle funzionalità impiegate durante l'uso a batteria. L'autonomia della batteria diminuisce gradualmente con la degradazione naturale della capacità di carica.

Suggerimenti per ottimizzare la durata di scaricamento della batteria:

- Diminuire la luminosità dello schermo.
- Rimuovere la batteria dal computer se non viene utilizzata o caricata, se il computer contiene una batteria sostituibile dall'utente
- Conservare la batteria sostituibile dall'utente in un luogo fresco e asciutto.
- Selezionare l'impostazione **Risparmio di energia** in Opzioni risparmio energia.

Gestione dei livelli di batteria in esaurimento

Le informazioni contenute in questa sezione descrivono le risposte e gli avvisi predefiniti del sistema. Alcuni di essi possono essere modificati nella finestra Opzioni risparmio energia. Le preferenze impostate nella finestra di dialogo Opzioni risparmio energia non influiscono sul funzionamento delle spie.

Nella schermata Start, digitare *alimentazione*, selezionare **Impostazioni**, quindi selezionare **Opzioni risparmio energia**.

Identificazione dei livelli di batteria in esaurimento

Quando una batteria che costituisce la sola fonte di alimentazione del computer raggiunge un livello di carica basso o insufficiente:

- La spia della batteria (solo in determinati modelli) indica un livello di carica basso o insufficiente.

oppure

- L'icona dell'indicatore di carica nell'area di notifica mostra il livello di carica in esaurimento o esaurita.



NOTA: Per ulteriori informazioni sull'indicatore di carica, consultare [Indicatore di carica e impostazioni di alimentazione a pagina 37](#).

Se il computer è acceso o in modalità di sospensione, il computer rimane in questa modalità per un breve periodo, quindi si arresta e i dati non salvati vengono persi.

Risoluzione del livello di batteria in esaurimento

Risoluzione di un livello di batteria in esaurimento quando è disponibile l'alimentazione esterna

- ▲ Collegare uno dei seguenti dispositivi:
 - Adattatore CA
 - Dispositivo di espansione o aggancio opzionale
 - Alimentatore opzionale acquistato come accessorio da HP

Risoluzione di un livello di batteria in esaurimento quando non è disponibile una fonte di alimentazione

Per risolvere una condizione di basso livello di carica della batteria quando non è disponibile alcuna sorgente di alimentazione, salvare il lavoro e spegnere il computer.

Inserimento o rimozione della batteria

Inserimento della batteria

Per inserire la batteria:

1. Inserire la batteria nel relativo alloggiamento, allineandone le linguette **(1)** agli incavi corrispondenti sul computer, quindi premere la batteria nell'alloggiamento fino a inserirla in posizione.
2. Far scorrere la levetta di rilascio della batteria **(2)** per bloccare la batteria in posizione.

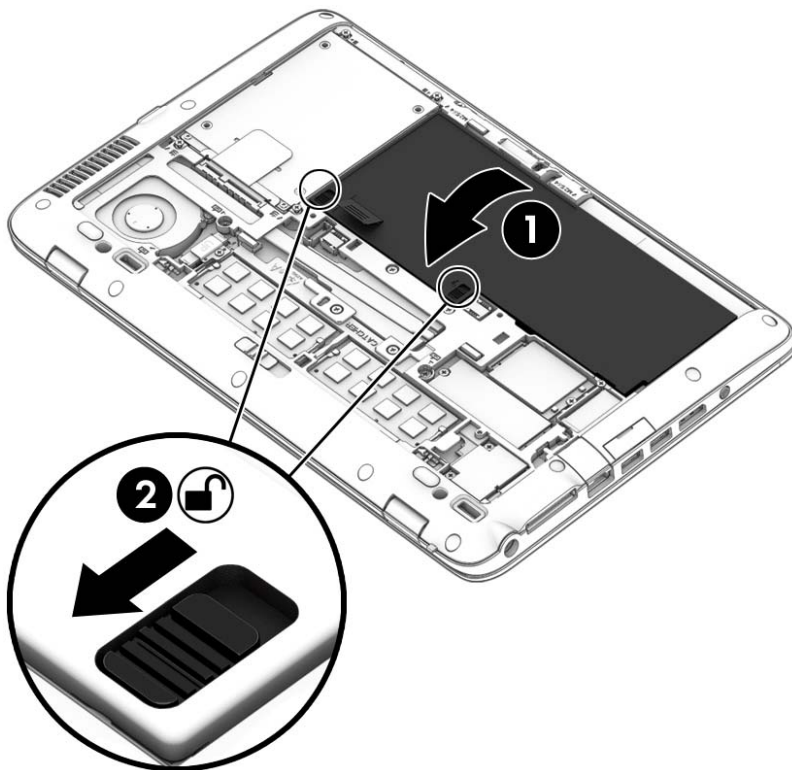

Rimozione della batteria

Per rimuovere la batteria:

⚠ ATTENZIONE: La rimozione di una batteria che costituisce l'unica fonte di alimentazione può provocare la perdita di dati. Per evitare la perdita di dati, salvare il lavoro e spegnere il computer da Windows prima di rimuovere la batteria stessa.

1. Rimuovere il coperchio di accesso. Vedere [Rimozione o reinserimento del coperchio di accesso a pagina 50](#).
2. Spostare le levette di rilascio della batteria nella posizione di sblocco (1). L'area sotto le levette è rossa. Utilizzando la linguetta in stoffa, inclinare la batteria verso l'alto (2) quindi estrarla (3) dal contenitore.

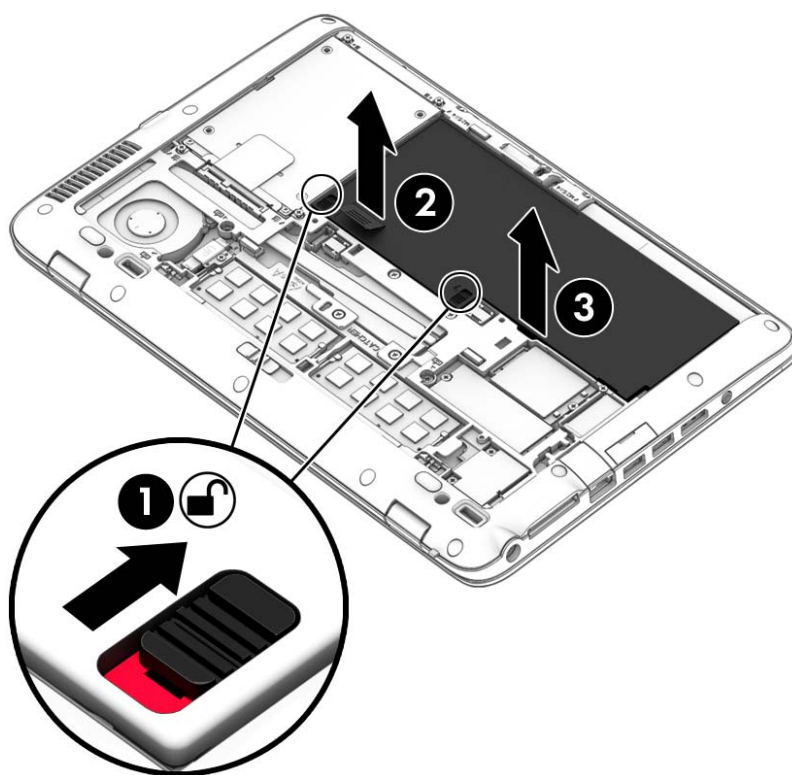

Risparmio della batteria

- Nella schermata Start, digitare **alimentazione**, selezionare **Impostazioni**, quindi selezionare **Opzioni risparmio energia**.
- Selezionare le impostazioni di basso consumo energetico in Opzioni risparmio energia.
- Disattivare le connessioni wireless e LAN e chiudere le applicazioni modem quando non vengono utilizzate.
- Scollegare i dispositivi di memoria inutilizzati non collegati a una sorgente di alimentazione esterna.
- Disattivare o rimuovere qualsiasi scheda di memoria esterna opzionale non utilizzata.
- Diminuire la luminosità dello schermo.
- Prima di smettere di utilizzare il computer, spegnerlo oppure avviare la modalità di sospensione.

Conservazione di una batteria sostituibile dall'utente

 **ATTENZIONE:** Per ridurre i rischi di danni alla batteria, non esporla a temperature elevate per lunghi periodi di tempo.

Se un computer resta inutilizzato e scollegato dall'alimentazione esterna per più di due settimane, rimuovere la batteria sostituibile dall'utente e conservarla separatamente.

Per prolungarne la carica, conservare la batteria in un luogo fresco e asciutto.

 **NOTA:** Controllare la batteria rimossa dal computer ogni 6 mesi. Se la capacità è inferiore al 50%, ricaricarla prima di riporla.

Calibrare una batteria prima di utilizzarla se è stata conservata per un mese o più.

Smaltimento di una batteria sostituibile dall'utente

 **AVVERTENZA!** Per ridurre il rischio di incendi o scoppi, non smontare, frantumare o perforare la batteria; non cortocircuitare i contatti esterni; non smaltirla gettandola nell'acqua o nel fuoco.

Per informazioni sul corretto smaltimento delle batterie, consultare il documento *Normative e avvisi di sicurezza e ambientali*. Per accedere alle guide per l'utente, selezionare la app **HP Support Assistant** nella schermata Start, selezionare **Risorse del computer**, quindi selezionare **Guide per l'utente**. Per accedere alle informazioni della batteria, selezionare l'app **HP Support Assistant** nella schermata Start, quindi **Battery and performance** (Batteria e prestazioni).

Sostituzione di una batteria sostituibile dall'utente

Controllo batteria notifica la necessità di sostituire la batteria quando una cella interna non si ricarica in modo corretto, oppure quando la capacità della batteria ha raggiunto una condizione insufficiente. Se la batteria è coperta da garanzia HP, le istruzioni comprendono l'ID garanzia. Un messaggio rimanda al sito Web di HP per ulteriori informazioni sull'ordinazione di una batteria sostitutiva.

Utilizzo dell'alimentazione CA esterna

 **AVVERTENZA!** Non caricare la batteria del computer quando ci si trova a bordo di un aeroplano.

 **AVVERTENZA!** Per ridurre potenziali problemi di sicurezza, usare con il computer solo l'adattatore CA in dotazione, un adattatore CA sostitutivo fornito da HP o un adattatore CA compatibile acquistato come accessorio da HP.

 **NOTA:** Per informazioni sulla connessione dell'alimentazione CA, consultare il pieghevole *Istruzioni di installazione* fornito nella confezione del computer.

L'alimentazione CA esterna viene fornita da un adattatore CA approvato o da un dispositivo di espansione o aggancio opzionale.

Collegare il computer all'alimentazione CA esterna se si verificano le seguenti condizioni:

- Quando si ricarica o calibra una batteria.
- Quando si installa o modifica il software di sistema.
- Durante la scrittura di informazioni su un CD, un DVD o un BD (solo in determinati modelli)
- Quando si esegue l'Utilità di deframmentazione dischi
- Quando si esegue un backup o ripristino

Quando il computer è collegato all'alimentazione CA esterna si verificano le seguenti condizioni:

- Inizia il caricamento della batteria.
- Se il computer è acceso, l'icona dell'indicatore di carica nell'area di notifica cambia aspetto.

Quando si scollega l'alimentazione CA esterna si verificano le seguenti condizioni:

- Il computer passa all'alimentazione a batteria.
- La luminosità del display viene automaticamente ridotta per prolungare la durata della batteria.

Test dell'adattatore CA

Eseguire il test dell'adattatore CA se il computer mostra uno dei seguenti sintomi quando è collegato all'alimentazione CA:

- Il computer non si accende.
- Il display non si accende.
- Le spie di alimentazione sono spente.

Per eseguire il test dell'adattatore CA:



NOTA: Le istruzioni seguenti sono valide per i computer contenenti batterie sostituibili dall'utente.

1. Spegnerne il computer.
2. Rimuovere la batteria dal computer.
3. Collegare l'adattatore CA al computer, quindi collegarlo alla presa a muro.
4. Accendere il computer.
 - Se le spie di alimentazione si *accendono*, l'adattatore CA funziona correttamente.
 - Se le spie di alimentazione restano *spente*, l'adattatore CA non funziona e deve essere sostituito.

Per informazioni su come ottenere un adattatore CA di ricambio, rivolgersi all'assistenza.

7 Schede e dispositivi esterni

Uso dei lettori di schede di memoria

Le schede di memoria opzionali permettono un'archiviazione sicura e una facile condivisione dei dati. Queste schede vengono spesso usate nei palmari, nelle fotocamere digitali e negli altri computer.

Per stabilire i formati di schede di memoria supportati dal computer, consultare la sezione [Informazioni sul computer a pagina 4](#).

Inserimento di una scheda di memoria

⚠ ATTENZIONE: Per ridurre il rischio di danni ai connettori della scheda di memoria, esercitare una forza minima quando si inserisce una scheda.

1. Tenere la scheda di memoria con l'etichetta rivolta verso l'alto e i connettori rivolti verso il computer.
2. Inserire la scheda nel lettore di schede di memoria, quindi spingerla fino al suo completo inserimento.

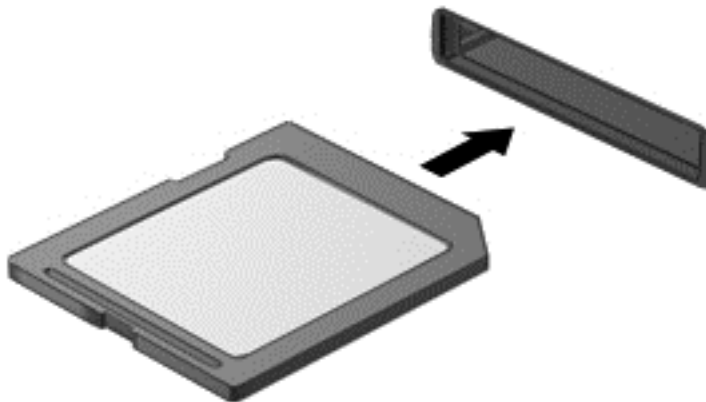

Quando il dispositivo è stato rilevato, viene emesso un segnale acustico ed è possibile che venga visualizzato un menu di opzioni.

Rimozione di una scheda di memoria

ATTENZIONE: Per ridurre il rischio di perdere i dati o per evitare il blocco del sistema, utilizzare la procedura seguente per rimuovere in sicurezza la scheda di memoria.

1. Salvare le informazioni e chiudere tutti i programmi associati alla scheda di memoria.
2. Dal desktop di Windows, fare clic sull'icona di rimozione dell'hardware nell'area di notifica, all'estrema destra della barra delle applicazioni. Seguire le istruzioni visualizzate.
3. Premere sulla scheda **(1)**, quindi rimuoverla dallo slot **(2)**.

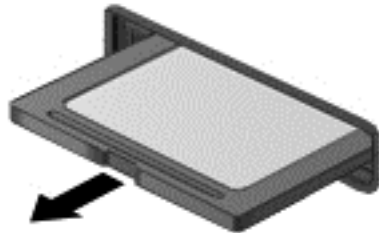

NOTA: Se la scheda non viene espulsa, estrarla dallo slot.

Uso delle smart card

NOTA: In questo capitolo viene utilizzato il termine *smart card*, che si riferisce tanto alle schede smart card quanto alle schede Java™ Card.

La smart card è un accessorio delle dimensioni di una carta di credito che possiede un microchip con una memoria e un microprocessore. Analogamente ai personal computer, le smart card dispongono di un sistema operativo per gestire l'input/output e includono funzioni per la protezione contro l'accesso non autorizzato. Le smart card standard vengono usate con un apposito lettore (solo in determinati modelli).

Per accedere al contenuto del microchip, è necessario un PIN. Per ulteriori informazioni sulle funzioni di protezione della smart card, accedere ad HP Support Assistant. Per accedere a HP Support Assistant, nella schermata Start, selezionare l'app **HP Support Assistant**.

Inserimento di una smart card

1. Tenendo la smart card con l'etichetta rivolta verso l'alto, spingerla con delicatezza nel relativo lettore fino al suo completo inserimento.

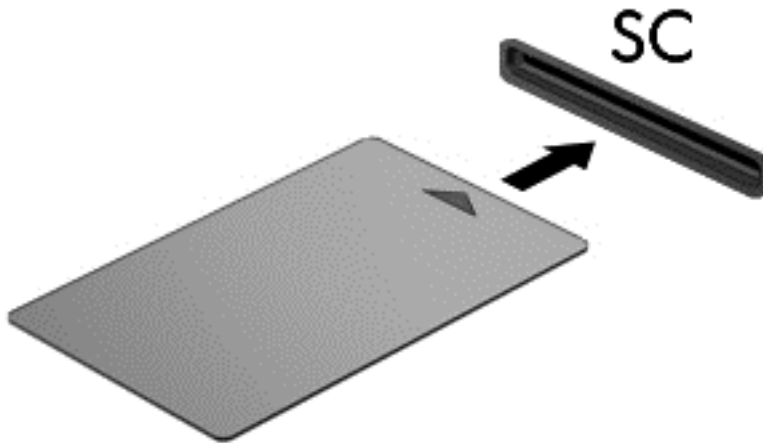

2. Seguire le istruzioni visualizzate per effettuare l'accesso al computer utilizzando il PIN della smart card.

Rimozione di una smart card

- ▲ Afferrare la smart card per il bordo ed estrarla dal relativo lettore.

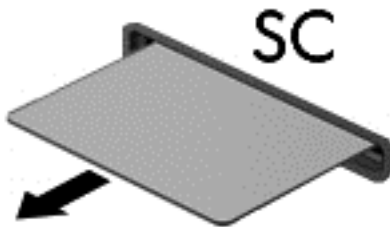

Utilizzo di un dispositivo USB

USB (Universal Serial Bus) è un'interfaccia hardware che consente di collegare un dispositivo esterno opzionale, ad esempio una tastiera, un mouse, un'unità disco, una stampante, uno scanner o un hub USB.

Alcuni dispositivi USB possono richiedere del software di supporto aggiuntivo, in genere fornito con il dispositivo. Per ulteriori informazioni sul software specifico del dispositivo, consultare le istruzioni del produttore. Le istruzioni possono essere fornite con il software, su disco o sul sito Web del produttore.

Il computer è dotato di almeno 1 porta USB che supporta dispositivi USB 1.0, 1.1, 2.0 o 3.0. Il computer può disporre inoltre di una porta USB per ricarica che consente di alimentare un dispositivo esterno. Grazie a un dispositivo di aggancio opzionale o a un hub USB è possibile estendere il numero di porte USB del computer.

Collegamento di un dispositivo USB

ATTENZIONE: Per ridurre il rischio di danneggiare un connettore USB, non forzare il dispositivo durante il suo collegamento.

▲ Collegare il cavo USB del dispositivo alla porta USB.

NOTA: L'illustrazione seguente può variare in base ai diversi modelli di computer.



Al rilevamento del dispositivo viene emesso un segnale acustico.

NOTA: Quando si collega un dispositivo USB per la prima volta, viene visualizzato un messaggio nell'area di notifica per indicare che il dispositivo è stato riconosciuto dal computer.

Rimozione di un dispositivo USB

ATTENZIONE: Per ridurre il rischio di danneggiare un connettore USB, non tirare il cavo per rimuovere il dispositivo USB.

ATTENZIONE: Per ridurre il rischio di perdita di dati o di blocco del sistema, utilizzare la seguente procedura per rimuovere un dispositivo USB in modo sicuro.

1. Per rimuovere un dispositivo USB, salvare le informazioni e chiudere tutti i programmi ad esso associati.
2. Sul desktop di Windows, fare clic sull'icona di rimozione dell'hardware nell'area di notifica, all'estrema destra della barra delle applicazioni e seguire le istruzioni visualizzate.
3. Rimuovere il dispositivo.

Uso di dispositivi esterni opzionali

NOTA: Per ulteriori informazioni su software e driver richiesti o per informazioni sulla porta del computer da utilizzare, consultare le indicazioni del produttore.

Per collegare un dispositivo esterno al computer, seguire le istruzioni riportate di seguito.

 **ATTENZIONE:** Per ridurre il rischio di danneggiare l'apparecchiatura durante il collegamento di un dispositivo alimentato, accertarsi che quest'ultimo sia spento e che il cavo di alimentazione CA sia scollegato.

1. Collegare il dispositivo al computer.
2. Se si collega un dispositivo alimentato, collegare il relativo cavo di alimentazione a una presa CA provvista del terminale di messa a terra.
3. Accendere il dispositivo.

Per scollegare un dispositivo esterno non alimentato, spegnerlo, quindi scollegarlo dal computer. Per scollegare un dispositivo alimentato esterno, spegnere il dispositivo, scollegarlo dal computer, quindi staccare il cavo di alimentazione CA.

Utilizzo di unità esterne opzionali

Le unità esterne rimovibili consentono di espandere le opzioni di memorizzazione e accesso alle informazioni. È possibile aggiungere un'unità USB collegandola a una porta USB del computer.

 **NOTA:** Le unità ottiche USB esterne HP devono essere collegate alla porta USB alimentata del computer.

Le unità USB includono i seguenti tipi:

- Unità a dischetti da 1,44 MB
- Modulo per unità disco rigido
- Unità ottica esterna (CD, DVD e Blu-ray)
- Dispositivo MultiBay

8 Unità

Manipolazione delle unità

⚠ ATTENZIONE: Le unità sono componenti delicati del computer e devono essere trattate con cura. Prima di maneggiare un'unità, consultare le precauzioni d'uso seguenti. Altre sono incluse nelle procedure operative ad esse relative.

Osservare queste precauzioni:

- Prima di spostare un computer collegato a un'unità disco rigido esterna, attivare lo stato di sospensione e attendere che lo schermo si oscuri oppure scollegare l'unità disco rigido esterna eseguendo la procedura opportuna.
- Prima di maneggiare un'unità, scaricare l'elettricità statica toccando la superficie di metallo non verniciato dell'unità.
- Non toccare i piedini dei connettori delle unità rimovibili o del computer.
- Maneggiare con cautela le unità. Fare attenzione a non farle cadere e a non posizionare oggetti sopra di esse.
- Spegnerne sempre il computer prima di rimuovere o inserire un'unità. Se non si è in grado di stabilire con certezza se il computer sia spento o in modalità di sospensione, accenderlo e quindi spegnerlo dal sistema operativo.
- Non esercitare una forza eccessiva quando si inserisce un'unità nel relativo alloggiamento.
- Non digitare sulla tastiera e non spostare il computer durante la scrittura di un'unità ottica su disco. Il processo di scrittura è sensibile alle vibrazioni.
- Se la batteria è la sola fonte di alimentazione, assicurarsi che sia sufficientemente carica prima di avviare la scrittura su un supporto.
- Evitare di esporre un'unità a temperature o livelli di umidità estremi.
- Non usare sostanze liquide o detergenti spray.
- Prima di trasportare, spedire, conservare o rimuovere un'unità dal suo alloggiamento, rimuovere l'eventuale supporto inserito nella stessa.
- In caso di spedizione, riporre l'unità in una busta imbottita con bolle d'aria o in altro imballaggio adeguatamente protetto, applicando l'etichetta "FRAGILE" sulla confezione.
- Non esporre le unità a campi magnetici. Dispositivi di sicurezza che generano campi magnetici sono, ad esempio, le barriere di controllo e i rilevatori portatili utilizzati negli aeroporti. I nastri trasportatori degli aeroporti e dispositivi di sicurezza simili che trasportano bagagli utilizzano raggi X invece di onde magnetiche e non danneggiano le unità.

Uso delle unità disco rigido

⚠ ATTENZIONE: Per evitare la perdita di dati o il blocco del sistema, osservare le precauzioni riportate di seguito:

Salvare il lavoro e spegnere il computer prima di aggiungere o sostituire un modulo di memoria o un'unità disco rigido.

Se non si è certi che il computer sia effettivamente spento, accenderlo premendo il pulsante di alimentazione, quindi spegnerlo attraverso il sistema operativo.

Rimozione o reinserimento del coperchio di accesso

Rimozione del coperchio di accesso

Rimuovere il coperchio per accedere alla batteria, allo slot del modulo di memoria, all'unità disco rigido e ad altri componenti.

1. Con il computer capovolto, far scorrere la levetta di rilascio del coperchio fino alla posizione di sblocco **(1)** e **(2)** rimuovere la vite (se viene utilizzata la vite opzionale), oppure, se la vite non è utilizzata, è sufficiente fare scorrere la levetta di rilascio verso destra **(3)**.

📝 NOTA: Se si desidera utilizzare la vite di sicurezza opzionale, quest'ultima è posta all'interno del coperchio di accesso.

2. Spostare il coperchio di accesso verso la parte anteriore del computer **(4)** e sollevarlo **(5)** per rimuoverlo.

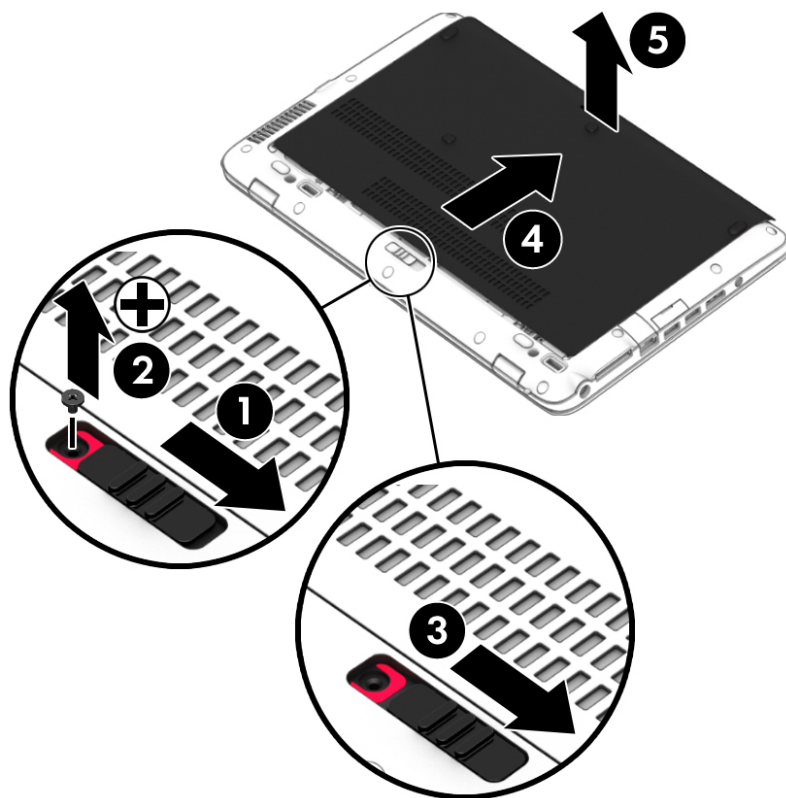

Reinserimento del coperchio di accesso

Reinserire il coperchio dopo aver avuto accesso alla batteria, allo slot del modulo di memoria, all'unità disco rigido, all'etichetta delle normative e ad altri componenti.

1. Inclinare il coperchio di accesso per allinearne il bordo anteriore al bordo del computer **(1)**.
2. Far scorrere il coperchio di accesso verso **(2)** fino a bloccarlo in posizione.
3. Con l'alloggiamento della batteria verso di sé, far scorrere la levetta di rilascio del coperchio di accesso a destra **(3)**, quindi, inserire eventualmente e serrare la vite opzionale **(4)** per assicurare il coperchio in posizione. Far scorrere la levetta di rilascio a sinistra per bloccare il coperchio di accesso **(5)**.

 **NOTA:** Se si desidera utilizzare la vite opzionale, quest'ultima è posta all'interno del coperchio di accesso.

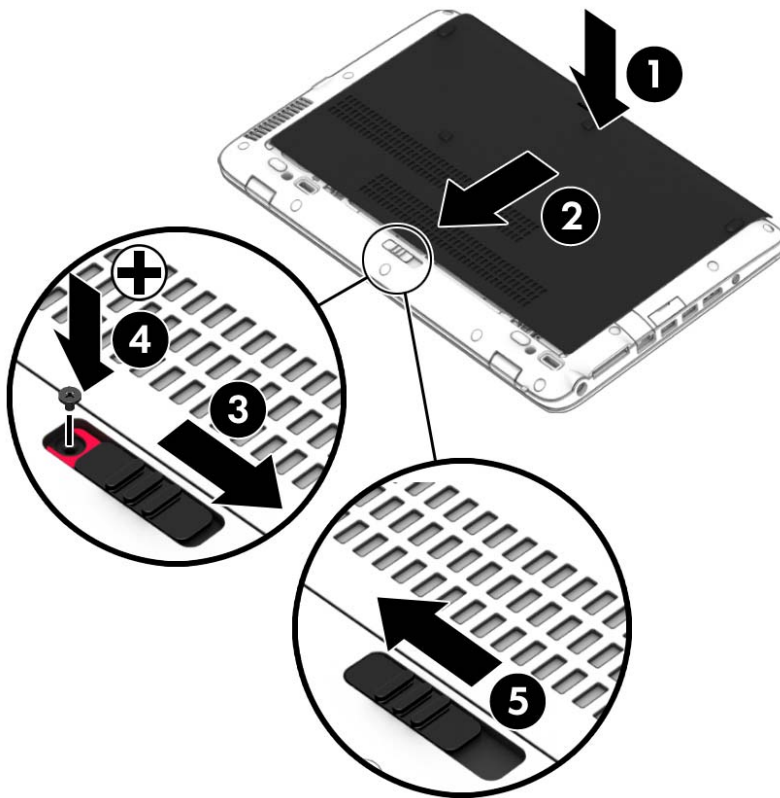

Sostituzione o espansione dell'unità disco rigido

 **ATTENZIONE:** Per evitare la perdita di dati o il blocco del sistema, osservare le precauzioni riportate di seguito.

Arrestare il computer prima di rimuovere l'unità disco rigido dal relativo alloggiamento. Non rimuovere tale unità se il computer è acceso oppure in stato di sospensione o di ibernazione.

Se non si è certi che il computer sia effettivamente spento, accenderlo premendo il pulsante di alimentazione, quindi spegnerlo attraverso il sistema operativo.

Rimozione dell'unità disco rigido

Per rimuovere un'unità disco rigido:

1. Salvare il lavoro e spegnere il computer.
2. Scollegare l'alimentazione CA e i dispositivi esterni collegati al computer.
3. Capovolgere il computer su una superficie piana.
4. Rimuovere il coperchio (vedere [Rimozione o reinserimento del coperchio di accesso a pagina 50](#)) e la batteria (vedere [Inserimento o rimozione della batteria a pagina 40](#)).
5. Allentare le quattro viti del coperchio dell'unità disco rigido **(1)**. Sollevare la linguetta in stoffa dell'unità disco rigido **(2)** e rimuovere l'unità

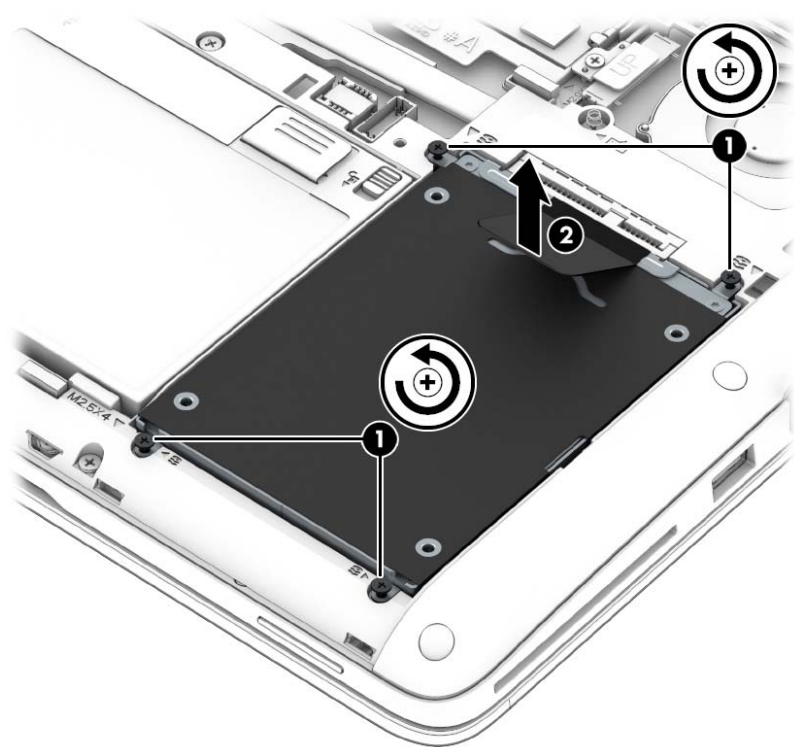

Installazione di un'unità disco rigido



NOTA: Il computer in uso potrebbe risultare leggermente diverso da quello raffigurato nelle illustrazioni di questa sezione.

Per installare l'unità disco rigido:

1. Posizionare l'unità disco rigido nel relativo alloggiamento, **(1)**, assicurandosi che la linguetta in stoffa rimanga in alto.

2. Reinscrivire le 4 viti (2) per fissare l'unità.

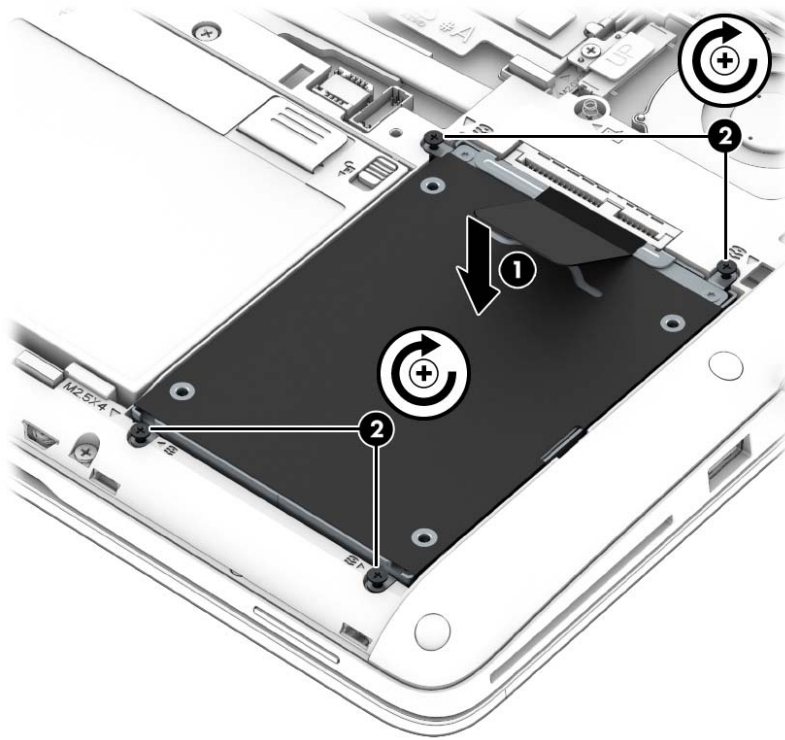

3. Riposizionare la batteria (vedere [Inserimento o rimozione della batteria a pagina 40](#)) e il coperchio di accesso (vedere [Rimozione o reinserimento del coperchio di accesso a pagina 50](#)).
4. Riportare il computer nella posizione normale e ricollegare l'alimentazione CA e i dispositivi esterni.
5. Accendere il computer.

Aggiunta o sostituzione di memoria

Aggiunta o sostituzione di moduli di memoria

Il computer dispone di due slot del modulo di memoria. La capacità del computer può essere espansa aggiungendo un modulo di memoria nello slot vuoto della memoria di espansione o aggiornando il modulo esistente nello slot del modulo di memoria principale.

- AVVERTENZA!** Per ridurre il rischio di scosse elettriche e danni all'apparecchiatura, scollegare il cavo di alimentazione e rimuovere tutte le batterie prima di installare un modulo di memoria.
- ATTENZIONE:** Le scariche elettrostatiche possono danneggiare i componenti elettronici. Prima di iniziare qualsiasi procedura, ricordarsi di scaricare a terra l'elettricità statica toccando un oggetto metallico collegato a massa.
- NOTA:** Per utilizzare una configurazione a doppio canale quando si aggiunge un secondo modulo di memoria, accertarsi che entrambi i moduli di memoria siano uguali.

Per aggiungere o sostituire un modulo di memoria:

⚠ ATTENZIONE: Per evitare la perdita di dati o il blocco del sistema, osservare le precauzioni riportate di seguito:

Spegnere il computer prima di aggiungere o sostituire i moduli di memoria. Non rimuovere il modulo se il computer è acceso oppure in modalità di sospensione o di ibernazione.

Se non si è certi che il computer sia effettivamente spento o in modalità ibernazione, accenderlo premendo il pulsante di alimentazione, quindi spegnerlo attraverso il sistema operativo.

1. Salvare il lavoro e spegnere il computer.
2. Scollegare l'alimentazione CA e i dispositivi esterni collegati al computer.
3. Capovolgere il computer su una superficie piana.
4. Rimuovere la batteria (vedere [Inserimento o rimozione della batteria a pagina 40](#)) e il coperchio di accesso (vedere [Rimozione o reinserimento del coperchio di accesso a pagina 50](#)).
5. In caso di sostituzione di un modulo di memoria, rimuovere il modulo esistente:
 - a. Rilasciare i gancetti di fissaggio **(1)** sui due lati del modulo di memoria.
Il modulo di memoria si inclina verso l'alto.
 - b. Afferrare il modulo per il bordo **(2)** ed estrarlo delicatamente dallo slot.

⚠ ATTENZIONE: Per evitare di danneggiare il modulo di memoria, fare attenzione ad afferrarlo solo per i bordi. Non toccare i componenti presenti sul modulo di memoria.

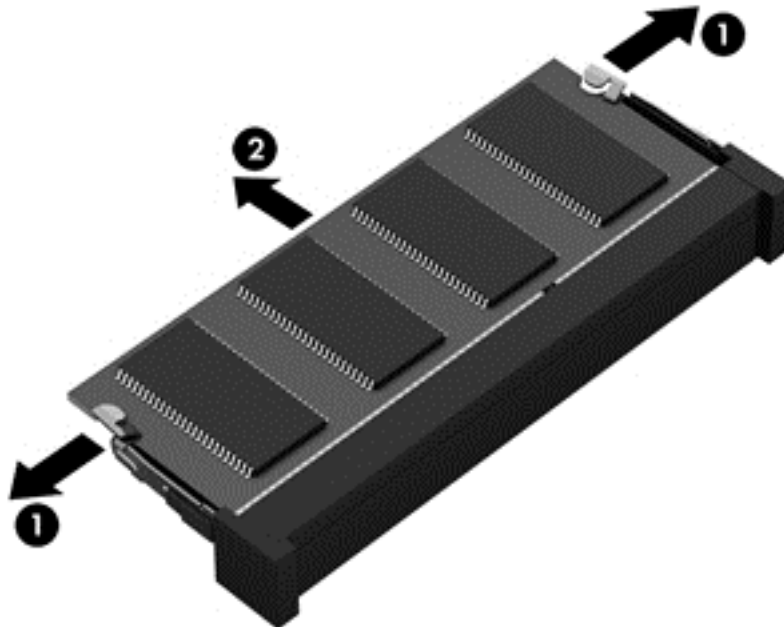

Per proteggere un modulo di memoria dopo averlo rimosso, conservarlo in un contenitore antistatico.

6. Inserire un nuovo modulo di memoria:

⚠ ATTENZIONE: Per evitare di danneggiare il modulo di memoria, fare attenzione ad afferrarlo solo per i bordi. Non toccare i componenti presenti sul modulo di memoria.

- a. Allineare l'estremità scanalata **(1)** del modulo con l'apposita sporgenza dello slot.
- b. Tenendo il modulo inclinato di 45 gradi rispetto alla superficie del relativo scomparto, spingerlo nello slot **(2)** fino a che non risulti perfettamente inserito nello stesso.
- c. Facendo attenzione a esercitare la stessa pressione su entrambi i bordi destro e sinistro del modulo di memoria, spingerlo con delicatezza verso il basso **(3)** fino a far scattare i gancetti di fissaggio.

⚠ ATTENZIONE: Per evitare di danneggiare il modulo di memoria, fare attenzione a non piegarlo.

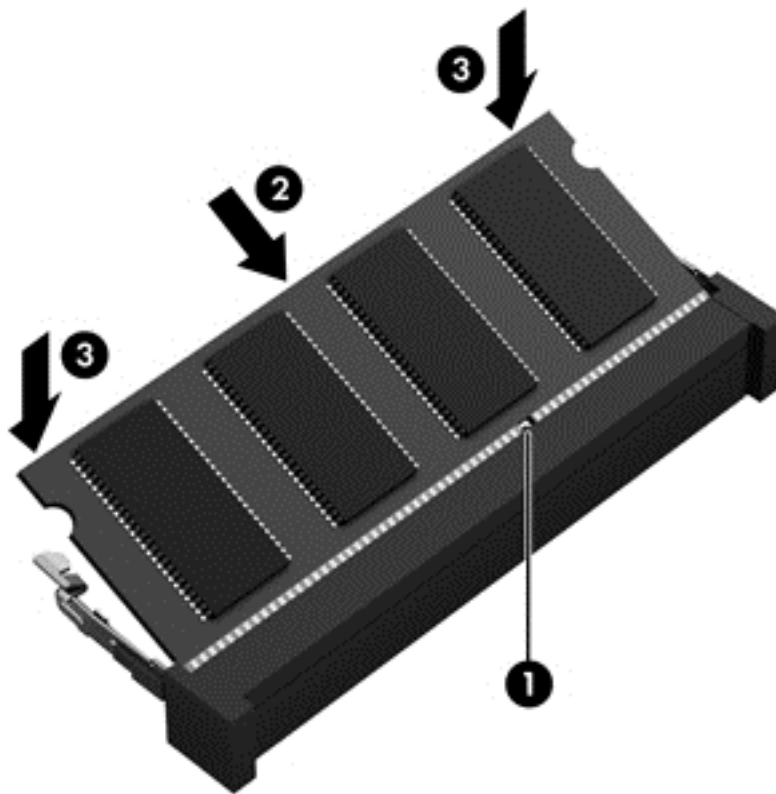

7. Riposizionare la batteria (vedere [Inserimento o rimozione della batteria a pagina 40](#)) e il coperchio di accesso (vedere [Rimozione o reinserimento del coperchio di accesso a pagina 50](#)).
8. Riportare il computer nella posizione normale e ricollegare l'alimentazione CA e i dispositivi esterni.
9. Accendere il computer.

Ottimizzazione delle prestazioni dell'unità disco rigido

Uso dell'Utilità di deframmentazione dischi

Quando si utilizza il computer, i file presenti sull'unità disco rigido vengono frammentati. L'Utilità di deframmentazione dischi consolida i file e le cartelle frammentati sull'unità disco rigido in modo da garantire un funzionamento più efficiente del sistema.



NOTA: Nelle unità a stato solido non è necessario eseguire l'Utilità di deframmentazione dischi.

Dopo l'avvio, l'Utilità di deframmentazione dischi prosegue senza intervento da parte dell'utente. A seconda delle dimensioni del disco rigido e del numero di file frammentati, la procedura dell'Utilità di deframmentazione dischi può richiedere oltre un'ora e può essere pianificata affinché venga eseguita di notte o quando il computer non viene utilizzato.

HP consiglia di deframmentare il disco rigido almeno una volta al mese. È possibile impostare l'utilità di deframmentazione in modo da avviarla una volta al mese, ma è anche possibile deframmentare il computer manualmente in qualsiasi momento.

Per eseguire l'Utilità di deframmentazione dischi:

1. Collegare il computer all'alimentazione CA.
2. Nella schermata **Start**, digitare **disco**, fare clic su **Impostazioni**, quindi selezionare **Deframmenta e ottimizza le unità**.
3. Fare clic su **Ottimizza**.



NOTA: In Windows è disponibile la funzionalità Controllo account utente per ottimizzare la protezione del computer. È possibile che per determinate attività, quali installazione di applicazioni, esecuzione di utility o modifica delle impostazioni di Windows, venga richiesta l'autorizzazione dell'utente o l'immissione di una password. Consultare HP Support Assistant: Per accedere a HP Support Assistant, nella schermata Start, selezionare l'app **HP Support Assistant**.

Per ulteriori informazioni, accedere alla Guida dell'Utilità di deframmentazione dischi.

Uso di Pulizia disco

Pulizia disco ricerca sull'unità disco rigido file non necessari che possono essere eliminati in completa sicurezza per liberare spazio su disco e permettere al computer di funzionare in modo più efficiente.



Per eseguire Pulizia disco:

1. Nella schermata **Start**, digitare **disco**, fare clic su **Impostazioni**, quindi selezionare **Free up disk space by deleting unnecessary files** (Libera spazio eliminando i file non necessari).
2. Seguire le istruzioni visualizzate.

Identificazione dello stato di HP 3D DriveGuard

La spia dell'unità disco rigido sul computer cambia colore per indicare che un'unità nell'alloggiamento per unità disco rigido primaria o nell'alloggiamento per unità disco rigido secondaria (solo in determinati modelli) è stata messa in posizione di parcheggio. Per determinare se un'unità è

attualmente protetta o è stata messa in attesa, sul desktop di Windows, osservare l'icona nell'area di notifica, all'estrema destra della barra delle applicazioni o nel Centro mobilità:

- Se il software sta attivamente proteggendo l'unità, un segno di spunta verde è  sovrappreso all'icona.
- Se il software è stato disabilitato, sull'icona viene sovrapposto il simbolo nullo .
- Se il software ha messo in posizione di parcheggio l'unità a causa di un urto, un cono arancione  è sovrappreso all'icona.

9 Protezione

Protezione del computer

Le funzioni di sicurezza standard disponibili nel sistema operativo Microsoft e nell'utility Computer Setup non facente parte di Windows (BIOS) possono proteggere le impostazioni personali e i dati da numerosi rischi.

 **NOTA:** Le soluzioni di protezione sono concepite come deterrenti. Non possono tuttavia impedire un uso improprio o il furto del prodotto.

 **NOTA:** Prima di inviare il proprio computer al centro di assistenza tecnica per la riparazione, eseguire il backup dei file riservati e rimuoverli dal computer insieme a tutte le impostazioni delle password.

 **NOTA:** Alcune funzionalità descritte in questo capitolo potrebbero non essere disponibili nel computer in uso.

 **NOTA:** Il computer in uso supporta Computrace, un servizio di rintracciamento e recupero basato sulla protezione online, disponibile in determinate regioni. In caso di furto del computer, Computrace è in grado di rintracciarlo se l'utente non autorizzato effettua l'accesso a Internet. Computrace è un software a pagamento e per utilizzarlo è necessario abbonarsi al servizio. Per informazioni sull'ordinazione del software Computrace, visitare il sito Web di HP all'indirizzo <http://hp-pt.absolute.com>.

 **NOTA:** Se una webcam è installata o collegata al computer e se è installato il software Face Recognition, è possibile impostare il livello di protezione per Face Recognition al fine di bilanciare facilità d'uso e difficoltà di violazione della protezione del computer. Consultare la *Guida introduttiva di HP ProtectTools* o la Guida del software Face Recognition.

Rischio per il computer	Funzione di protezione
Uso non autorizzato del computer	HP Client Security, insieme con una password, smart card, scheda contactless, scene di volti registrate, impronte digitali registrate o altre credenziali di autenticazione.
Accesso non autorizzato a Computer Setup (F10)	Password amministratore del BIOS in Computer Setup*
Accesso non autorizzato al contenuto di un'unità disco rigido	Password DriveLock o Password DriveLock automatico in Computer Setup*
Avvio non autorizzato da un'unità ottica esterna opzionale (solo in determinati modelli), unità disco rigido esterna opzionale (solo in determinati modelli) o scheda di rete interna	Funzione relativa alle opzioni di avvio in Computer Setup*
Accesso non autorizzato a un account utente Windows	Password utente Windows

Rischio per il computer	Funzione di protezione
Accesso non autorizzato ai dati	<ul style="list-style-type: none"> • Software HP Drive Encryption • Windows Defender
Accesso non autorizzato alle impostazioni di Computer Setup e alle altre informazioni di identificazione del sistema	Password amministratore del BIOS in Computer Setup*
Rimozione non autorizzata del computer	Attacco per cavo di sicurezza (da utilizzare con un cavo di sicurezza opzionale)

*Computer Setup è un'utility preinstallata, caricata nella ROM, cui è possibile accedere anche quando il sistema operativo non funziona o non viene caricato. È possibile utilizzare un dispositivo di puntamento (TouchPad, stick di puntamento o mouse USB) oppure la tastiera per passare da un menu all'altro ed effettuare le selezioni in Computer Setup.

Utilizzo di password

Una password è un gruppo di caratteri scelti per proteggere le informazioni sul computer. È possibile impostare vari tipi di password, a seconda del modo in cui si intende controllare l'accesso alle proprie informazioni. Le password possono essere impostate in Windows o nell'utility Computer Setup non facente parte di Windows preinstallata sul computer.

- Le password di configurazione, DriveLock e DriveLock automatico vengono definite in Computer Setup e gestite dal BIOS del sistema.
- La password di protezione integrata, che è una password di HP ProtectTools Security Manager, può essere abilitata in Computer Setup per offrire, oltre alle normali funzioni di HP ProtectTools, anche la protezione del BIOS mediante password. La password di sicurezza integrata viene utilizzata con il chip di sicurezza integrato opzionale.
- Le password di Windows sono impostate solo nel sistema operativo Windows.
- Se HP SpareKey è stato impostato in precedenza e si dimentica la password amministratore BIOS definita in Computer Setup, è possibile utilizzare HP SpareKey per accedere a tale utility.
- Se si dimentica la password utente DriveLock e la password principale di DriveLock definite in Computer Setup, l'unità disco rigido protetta dalle password risulterà bloccata in modo permanente e non potrà più essere utilizzata.

È possibile utilizzare la stessa password per una funzione di Computer Setup e per una funzione di protezione Windows. È inoltre possibile utilizzare la stessa password per più funzioni di Computer Setup.

Per creare e salvare password, utilizzare i seguenti suggerimenti:

- Quando si creano password, rispettare i requisiti stabiliti dal programma.
- Non utilizzare la stessa password per più applicazioni o siti Web e non riutilizzare la password Windows per nessun'altra applicazione o sito Web.
- Usare HP Password Manager per archiviare tutti i nomi utente e le password per tutti i siti Web e per tutte le applicazioni. Sarà quindi possibile leggerli in sicurezza nel caso venissero dimenticati.
- Non memorizzare le password in un file sul computer.

Nelle tabelle seguenti vengono elencate le password di Windows e di amministratore BIOS del computer più utilizzate e ne vengono descritte le funzioni.

Impostazione delle password in Windows

Password	Funzione
Password amministratore*	Protegge l'accesso a un account a livello di amministratore Windows. NOTA: L'impostazione della password amministratore di Windows è un'operazione distinta dalla configurazione della password amministratore del BIOS.
Password utente*	Protegge l'accesso a un account utente Windows.

*Per informazioni sull'impostazione di una password amministratore o utente di Windows dalla schermata Start, accedere a HP Support Assistant. Per accedere a HP Support Assistant, nella schermata Start, selezionare l'app **HP Support Assistant**.

Impostazione delle password in Computer Setup

Password	Funzione
BIOS Administrator Password (Password amministratore BIOS)*	Protegge l'accesso a Computer Setup. NOTA: Se sono state abilitate le funzioni per impedire la rimozione della password amministratore BIOS, potrebbe non essere possibile rimuoverla fino alla disabilitazione di tali funzioni.
DriveLock Main Password (Password principale DriveLock)*	Protegge l'accesso all'unità disco rigido interna protetta da DriveLock. Viene inoltre utilizzata per rimuovere la protezione DriveLock. Questa password viene impostata in Password DriveLock durante il processo di attivazione. NOTA: Occorre definire una password amministratore BIOS prima di poter impostare una password DriveLock.
DriveLock User Password (Password utente DriveLock)*	Protegge l'accesso all'unità disco rigido interna protetta da DriveLock e viene impostata in Password DriveLock durante il processo di attivazione. NOTA: Occorre definire una password amministratore BIOS prima di poter impostare una password DriveLock.

*Per ulteriori informazioni su ognuna di queste password, consultare gli argomenti seguenti.

Gestione di una password di amministratore per il BIOS

Per impostare, modificare o cancellare questa password, eseguire la procedura riportata di seguito:

Impostazione di una nuova password di amministratore per il BIOS

1. Accendere o riavviare il computer, quindi premere **esc** quando viene visualizzato il messaggio "Press the ESC key for Startup Menu" (Premere il tasto esc per il menu Avvio) nella parte inferiore dello schermo.
2. Premere **f10** per accedere a Computer Setup.

3. Utilizzare un dispositivo di puntamento o i tasti freccia per selezionare **Security (Protezione) > Setup BIOS Administrator Password (Imposta password amministratore BIOS)** quindi premere [invio](#).
4. Quando richiesto, digitare una password.
5. Quando richiesto, digitare la nuova password un'altra volta per confermarla.
6. Per salvare le modifiche e uscire da Computer Setup, fare clic sull'icona **Save** (Salva) e seguire le istruzioni visualizzate.

Oppure

Utilizzare i tasti freccia per selezionare **Main** (Principale) > **Save Changes and Exit** (Salva le modifiche ed esci), quindi premere [invio](#).

Le modifiche diventeranno effettive al successivo riavvio del computer.

Modifica di una password di amministratore per il BIOS

1. Accendere o riavviare il computer, quindi premere [esc](#) quando viene visualizzato il messaggio "Press the ESC key for Startup Menu" (Premere il tasto esc per il menu Avvio) nella parte inferiore dello schermo.
2. Premere [f10](#) per accedere a Computer Setup.
3. Utilizzare un dispositivo di puntamento o i tasti freccia per selezionare **Security (Protezione) > Change Password (Modifica password)**, quindi premere [invio](#).
4. Quando richiesto, digitare la password corrente.
5. Quando richiesto, digitare la nuova password un'altra volta per confermarla.
6. Per salvare le modifiche e uscire da Computer Setup, fare clic sull'icona **Save** (Salva) nell'angolo inferiore sinistro dello schermo e seguire le istruzioni visualizzate.

Oppure

Utilizzare i tasti freccia per selezionare **File > Save Changes and Exit** (Salva le modifiche ed esci), quindi premere [invio](#).

Le modifiche diventeranno effettive al successivo riavvio del computer.

Eliminazione di una password di amministratore per il BIOS

1. Accendere o riavviare il computer, quindi premere [esc](#) quando viene visualizzato il messaggio "Press the ESC key for Startup Menu" (Premere il tasto esc per il menu Avvio) nella parte inferiore dello schermo.
2. Premere [f10](#) per accedere a Computer Setup.
3. Utilizzare un dispositivo di puntamento o i tasti freccia per selezionare **Security (Protezione) > Change Password (Modifica password)**, quindi premere [invio](#).
4. Quando richiesto, digitare la password corrente.
5. Quando viene richiesta la nuova password, lasciare il campo vuoto e premere [invio](#).
6. Leggere il messaggio di avvertenza visualizzato. Per continuare, selezionare **Yes** (Sì).

7. Quando viene richiesto di immettere la nuova password un'altra volta, lasciare il campo vuoto, quindi premere [invio](#).
8. Per salvare le modifiche e uscire da Computer Setup, fare clic sull'icona **Save** (Salva) nell'angolo inferiore sinistro dello schermo e seguire le istruzioni visualizzate.

oppure

Utilizzare i tasti freccia per selezionare **File > Save Changes and Exit** (Salva le modifiche ed esci), quindi premere [invio](#).

Le modifiche diventeranno effettive al successivo riavvio del computer.

Immissione di una password di amministratore per il BIOS

Alla richiesta di immissione della password di amministratore per il BIOS, specificare tale dato in corrispondenza di **BIOS administrator password** utilizzando gli stessi tasti premuti per impostarla, quindi premere [invio](#). Al terzo tentativo di immissione non riuscito, è necessario riavviare il computer e ripetere l'operazione.

Gestione di una password DriveLock in Computer Setup

 **ATTENZIONE:** Per evitare che l'unità disco rigido protetta da DriveLock diventi inutilizzabile in modo permanente, salvare la password utente DriveLock e la password principale DriveLock in un luogo sicuro, lontano dal computer. Se si dimenticano entrambe le password DriveLock, l'unità disco rigido risulterà protetta in modo permanente e non potrà più essere utilizzata.

La protezione DriveLock impedisce l'accesso non autorizzato al contenuto dell'unità disco rigido e può essere applicata solo alle unità disco rigido del computer. Dopo l'impostazione di tale protezione, per accedere all'unità sarà necessario immettere una password. L'unità deve trovarsi nel computer o in un replicatore avanzato, altrimenti non sarà possibile accedervi utilizzando le password DriveLock.

 **NOTA:** Occorre definire una password amministratore BIOS prima di poter accedere alle funzionalità DriveLock.

Per applicare DriveLock a un'unità disco interna, è necessario impostare una password utente e una password principale in Computer Setup. Di seguito sono riportate alcune considerazioni sull'utilizzo della protezione DriveLock.

- Dopo aver applicato una protezione DriveLock a un'unità disco rigido, è possibile accedere a quest'ultima solo inserendo la password utente oppure la password principale.
- Il titolare della password utente sarà l'utente che utilizza regolarmente l'unità disco rigido protetta. Il titolare della password principale sarà l'amministratore del sistema o l'utente abituale.
- La password utente e la password principale possono essere identiche.
- È possibile cancellare una password utente o principale solo rimuovendo la protezione DriveLock dall'unità. Tale protezione può essere rimossa dall'unità solo con la password principale.

Impostazione di una password DriveLock

Per configurare una password DriveLock in Computer Setup, seguire le istruzioni riportate di seguito:

1. Accendere il computer, quindi premere **esc** quando viene visualizzato il messaggio "Press the ESC key for Startup Menu" (Premere il tasto ESC per il menu di avvio) nella parte inferiore dello schermo.
2. Premere **f10** per accedere a Computer Setup.
3. Utilizzare un dispositivo di puntamento o i tasti freccia per selezionare **Security** (Protezione) > **DriveLock**, quindi premere **invio**.
4. Fare clic su Set DriveLock Password (global) (Imposta password DriveLock - globale).
5. Immettere la password amministratore BIOS, quindi premere **invio**.
6. Utilizzare un dispositivo di puntamento o i tasti freccia per selezionare l'unità disco rigido da proteggere, quindi premere **invio**.
7. Leggere il messaggio di avvertenza. Per continuare, selezionare **Yes** (Sì).
8. Quando richiesto, digitare la password principale, quindi premere **invio**.
9. Quando richiesto, digitare di nuovo la password principale per confermare, quindi premere **invio**.
10. Quando richiesto, digitare la password utente, quindi premere **invio**.
11. Quando richiesto, digitare di nuovo la password utente per confermare, quindi premere **invio**.
12. Per confermare la protezione DriveLock sull'unità selezionata, immettere DriveLock nel campo di conferma e premere **invio**.



NOTA: Per la conferma della protezione DriveLock viene fatta distinzione tra maiuscole e minuscole.

13. Per salvare le modifiche e uscire da Computer Setup, fare clic sull'icona **Save** (Salva) nell'angolo inferiore sinistro dello schermo e seguire le istruzioni visualizzate.

Oppure

Utilizzare i tasti freccia per selezionare **File > Save Changes and Exit** (Salva le modifiche ed esci), quindi premere **invio**.

Le modifiche diventeranno effettive al successivo riavvio del computer.

Immissione di una password DriveLock

Assicurarsi che l'unità disco rigido sia inserita nel computer (non in un dispositivo di aggancio opzionale o in un MultiBay esterno).

Alla richiesta di immissione della **password DriveLock**, digitare la password (utilizzando gli stessi tasti premuti per impostarla), quindi premere **invio**.

Dopo due tentativi non corretti di immissione della password, è necessario spegnere il computer e riprovare.

Modifica di una password DriveLock

Per modificare una password DriveLock in Computer Setup, seguire le istruzioni riportate di seguito:

1. Accendere il computer, quindi premere **esc** quando viene visualizzato il messaggio "Press the ESC key for Startup Menu" (Premere il tasto ESC per il menu di avvio) nella parte inferiore dello schermo.
2. Premere **f10** per accedere a Computer Setup.
3. Utilizzare un dispositivo di puntamento o i tasti freccia per selezionare **Security** (Protezione) > **DriveLock**, quindi premere **invio**.
4. Immettere la password amministratore BIOS, quindi premere **invio**.
5. Utilizzare un dispositivo di puntamento o i tasti freccia per selezionare Set DriveLock Password (Imposta password DriveLock), quindi premere **invio**.
6. Utilizzare i tasti freccia per selezionare un'unità disco rigido interna, quindi premere **Invio**.
7. Utilizzare un dispositivo di puntamento o i tasti freccia per selezionare **Change Password** (Modifica password).
8. Quando richiesto, digitare la password corrente, quindi premere **invio**.
9. Quando richiesto, digitare la nuova password, quindi premere **invio**.
10. Quando richiesto, digitare ancora la nuova password per confermare, quindi premere **invio**.
11. Per salvare le modifiche e uscire da Computer Setup, fare clic sull'icona **Save** (Salva) nell'angolo inferiore sinistro dello schermo e seguire le istruzioni visualizzate.

oppure

Utilizzare i tasti freccia per selezionare **File > Save Changes and Exit** (Salva le modifiche ed esci), quindi premere **invio**.

Le modifiche diventeranno effettive al successivo riavvio del computer.

Rimozione della protezione DriveLock

Per rimuovere la protezione DriveLock in Computer Setup, seguire le istruzioni riportate di seguito:

1. Accendere il computer, quindi premere **esc** quando viene visualizzato il messaggio "Press the ESC key for Startup Menu" (Premere il tasto ESC per il menu di avvio) nella parte inferiore dello schermo.
2. Premere **f10** per accedere a Computer Setup.
3. Utilizzare un dispositivo di puntamento o i tasti freccia per selezionare **Security** (Protezione) > **DriveLock**, quindi premere **invio**.
4. Immettere la password amministratore BIOS, quindi premere **invio**.
5. Utilizzare un dispositivo di puntamento o i tasti freccia per selezionare **Set DriveLock Password** (Imposta password DriveLock), quindi premere **invio**.
6. Utilizzare un dispositivo di puntamento oppure i tasti freccia per selezionare un'unità disco rigido interna, quindi premere **invio**.

7. Utilizzare un dispositivo di puntamento oppure i tasti freccia per selezionare **Disabilita protezione**.
8. Immettere la propria password principale, quindi premere [invio](#).
9. Per salvare le modifiche e uscire da Computer Setup, fare clic sull'icona **Save** (Salva) e seguire le istruzioni visualizzate.

oppure

Utilizzare i tasti freccia per selezionare **File > Save Changes and Exit** (Salva le modifiche ed esci), quindi premere [invio](#).

Le modifiche diventeranno effettive al successivo riavvio del computer.

Utilizzo di DriveLock automatico di Computer Setup

In un ambiente con più utenti, è possibile impostare una password DriveLock automatica. Quando viene abilitata la password DriveLock automatica, verranno create una password utente e una password principale DriveLock casuali. Quando un utente inserisce le proprie credenziali, verranno utilizzate le stesse password utente e password principale DriveLock casuali per sbloccare l'unità.



NOTA: Occorre definire una password amministratore BIOS prima di poter accedere alle funzionalità DriveLock automatico.

Immissione di una password DriveLock automatica

Per abilitare una password DriveLock automatica in Computer Setup, seguire le istruzioni riportate di seguito:

1. Accendere o riavviare il computer, quindi premere [esc](#) quando viene visualizzato il messaggio "Press the ESC key for Startup Menu" (Premere il tasto ESC per il menu di avvio) nella parte inferiore dello schermo.
2. Premere [f10](#) per accedere a Computer Setup.
3. Utilizzare un dispositivo di puntamento o i tasti freccia per selezionare **Security (Protezione) > Automatic DriveLock** (DriveLock automatico), quindi premere [invio](#).
4. Immettere la password amministratore BIOS, quindi premere [invio](#).
5. Utilizzare un dispositivo di puntamento oppure i tasti freccia per selezionare un'unità disco rigido interna, quindi premere [invio](#).
6. Leggere il messaggio di avvertenza. Per continuare, selezionare **Yes** (Sì).
7. Per salvare le modifiche e uscire da Computer Setup, fare clic sull'icona **Save** (Salva) e seguire le istruzioni visualizzate.

oppure

Utilizzare i tasti freccia per selezionare **File > Save Changes and Exit** (Salva le modifiche ed esci), quindi premere [invio](#).

Rimozione della protezione DriveLock automatica

Per rimuovere la protezione DriveLock in Computer Setup, seguire le istruzioni riportate di seguito:

1. Accendere o riavviare il computer, quindi premere **esc** quando viene visualizzato il messaggio "Press the ESC key for Startup Menu" (Premere il tasto ESC per il menu di avvio) nella parte inferiore dello schermo.
2. Premere **f10** per accedere a Computer Setup.
3. Utilizzare un dispositivo di puntamento o i tasti freccia per selezionare **Security (Protezione) > Automatic DriveLock** (DriveLock automatico), quindi premere **invio**.
4. Immettere la password amministratore BIOS, quindi premere **invio**.
5. Utilizzare un dispositivo di puntamento oppure i tasti freccia per selezionare un'unità disco rigido interna, quindi premere **invio**.
6. Utilizzare un dispositivo di puntamento oppure i tasti freccia per selezionare **Disable Protection** (Disabilita protezione).
7. Per salvare le modifiche e uscire da Computer Setup, fare clic sull'icona **Save** (Salva) nell'angolo inferiore sinistro dello schermo e seguire le istruzioni visualizzate.

oppure

Utilizzare i tasti freccia per selezionare **File > Save Changes and Exit** (Salva le modifiche ed esci), quindi premere **invio**.

Uso del software antivirus

Quando si usa il computer per accedere alla posta elettronica, alla rete o a Internet, potenzialmente lo si espone a virus informatici. I virus che attaccano i computer possono disabilitare il sistema operativo, i programmi o le utility oppure ne possono causare il funzionamento anomalo.

I software antivirus sono in grado di rilevare la maggior parte dei virus e di eliminarli, riparando nella maggior parte dei casi i danni che questi possono aver causato. Per proteggere il sistema dai virus più recenti, il software antivirus deve essere costantemente aggiornato.

Windows Defender è preinstallato nel computer. Per la protezione completa del computer, si consiglia di utilizzare sempre un programma antivirus.

Per ulteriori informazioni sui virus, accedere a HP Support Assistant. Per accedere a HP Support Assistant, nella schermata Start, selezionare l'app **HP Support Assistant**.

Uso del software firewall

I firewall sono progettati per impedire l'accesso non autorizzato a un sistema o a una rete. Un firewall può essere un programma software che si installa sul computer e/o sulla rete oppure può essere una soluzione costituita sia da hardware che da software.

Ci sono due tipi di firewall da considerare:

- Firewall basati sugli host: software che protegge solo il computer su cui è installato.
- Firewall basati sulla rete: installati tra il modem via cavo o DSL e la rete domestica per proteggere tutti i computer presenti in rete.

Quando un firewall viene installato in un sistema, tutti i dati inviati e ricevuti dal sistema vengono monitorati e confrontati con un insieme di criteri di protezione definiti dall'utente. I dati che non corrispondono a questi criteri vengono bloccati.

Nel computer o nei dispositivi di rete in uso potrebbe già essere installato un firewall. In caso contrario, sono disponibili soluzioni software del firewall.

 **NOTA:** In alcuni casi, un firewall può bloccare l'accesso a giochi su Internet, interferire con la condivisione di stampanti o file in rete oppure bloccare gli allegati ai messaggi di posta elettronica autorizzati. Per risolvere temporaneamente il problema, disattivare il firewall, eseguire l'operazione desiderata, quindi riattivare il firewall. Per risolvere definitivamente il problema, riconfigurare il firewall.

Installazione degli aggiornamenti critici per la protezione

 **ATTENZIONE:** Microsoft® invia avvisi relativi alla disponibilità degli aggiornamenti più importanti. Per proteggere il computer da violazioni della protezione e da virus informatici, installare gli aggiornamenti più importanti di Microsoft non appena si riceve un avviso.

Si può scegliere l'installazione automatica degli aggiornamenti. Per modificare le impostazioni, nella schermata Start, digitare **c**, quindi selezionare **Pannello di controllo**. Selezionare **Sistema e protezione**, **Windows Update**, quindi **Cambia impostazioni** e seguire le istruzioni visualizzate.

Uso di HP Client Security Manager

Il software HP Client Security è preinstallato in molti modelli di computer. È possibile accedere a questo software tramite il pannello HP Client Security nella schermata Start, tramite l'icona HP Client Security nell'area di notifica del desktop di Windows, all'estrema destra della barra delle applicazioni o tramite il Pannello di controllo di Windows. Il software fornisce funzioni di protezione create per proteggere il computer, le reti e i dati critici da accessi non autorizzati. Per ulteriori informazioni, consultare la Guida di HP Client Security.

Utilizzo del lettore di impronte digitali (solo alcuni modelli)

I lettori di impronte digitali integrati sono disponibili in determinati modelli di computer. Per poter utilizzare il lettore delle impronte digitali, occorre registrare le impronte in Credential Manager di HP Client Security. Consultare la Guida del software HP Client Security.

Dopo aver registrato le impronte digitali in Credential Manager, è possibile utilizzare HP Password Manager per memorizzare e inserire nomi utente e password in applicazioni e siti Web supportati.

Individuazione del lettore di impronte digitali

Il lettore impronte digitali è un piccolo sensore metallico che si trova in una delle seguenti aree del computer:

- A destra della tastiera

In base al modello di computer, il lettore può essere orientato in direzione orizzontale o verticale. Per entrambi i tipi è necessario passare un dito perpendicolarmente al sensore metallico. Per la posizione del lettore di impronte digitali sul computer, consultare la sezione [Informazioni sul computer a pagina 4](#).

10 Manutenzione

Aggiunta o sostituzione di moduli di memoria

Il computer dispone di uno scomparto del modulo di memoria. La capacità del computer può essere espansa aggiungendo un modulo di memoria nello slot vuoto della memoria di espansione o aggiornando il modulo esistente nello slot del modulo di memoria principale.

 **AVVERTENZA!** Per ridurre il rischio di scosse elettriche e danni all'apparecchiatura, scollegare il cavo di alimentazione e rimuovere tutte le batterie prima di installare un modulo di memoria.

 **ATTENZIONE:** Le scariche elettrostatiche possono danneggiare i componenti elettronici. Prima di iniziare qualsiasi procedura, ricordarsi di scaricare a terra l'elettricità statica toccando un oggetto metallico collegato a massa.

ATTENZIONE: Per evitare la perdita di dati o il blocco del sistema, osservare le precauzioni riportate di seguito:

Spegnere il computer prima di aggiungere o sostituire i moduli di memoria. Non rimuovere il modulo se il computer è acceso oppure in modalità di sospensione o di ibernazione.

Se non si è certi che il computer sia effettivamente spento o in modalità ibernazione, accenderlo premendo il pulsante di alimentazione, quindi spegnerlo attraverso il sistema operativo.

 **NOTA:** Per utilizzare una configurazione a doppio canale quando si aggiunge un secondo modulo di memoria, accertarsi che entrambi i moduli di memoria siano uguali.

 **NOTA:** La memoria primaria è ubicata nello slot inferiore e la memoria di espansione nello slot superiore.

Per aggiungere o sostituire un modulo di memoria:

1. Salvare il lavoro e spegnere il computer.
2. Scollegare l'alimentazione CA e i dispositivi esterni collegati al computer.
3. Rimuovere la batteria (vedere [Inserimento o rimozione della batteria a pagina 40](#)).
4. Rimuovere il coperchio di accesso (vedere [Rimozione o reinserimento del coperchio di accesso a pagina 50](#)).
5. In caso di sostituzione di un modulo di memoria, rimuovere il modulo esistente:
 - a. Rilasciare i gancetti di fissaggio **(1)** sui due lati del modulo di memoria.

Il modulo di memoria si inclina verso l'alto.

- b. Afferrare il modulo per il bordo **(2)** ed estrarlo delicatamente dallo slot.

⚠ ATTENZIONE: Per evitare di danneggiare il modulo di memoria, fare attenzione ad afferrarlo solo per i bordi. Non toccare i componenti presenti sul modulo di memoria.

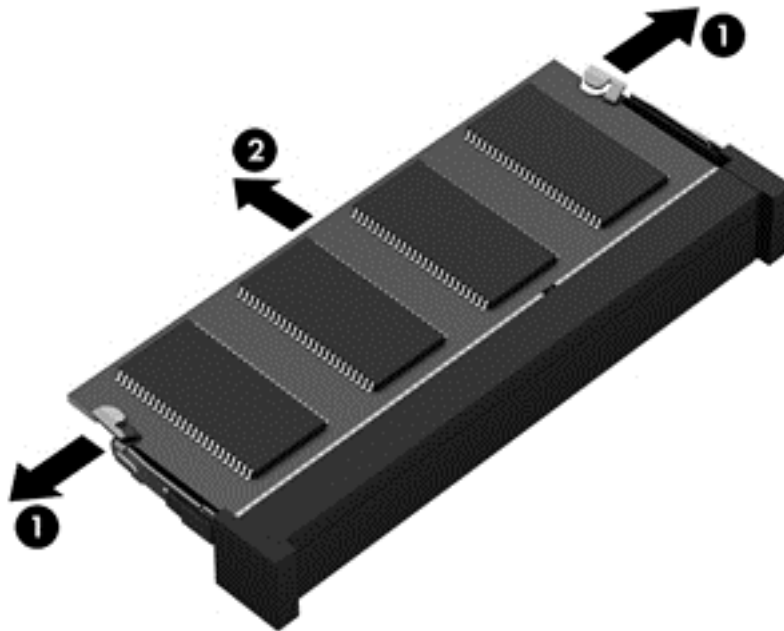

Per proteggere un modulo di memoria dopo averlo rimosso, conservarlo in un contenitore antistatico.

6. Inserire un nuovo modulo di memoria:

⚠ ATTENZIONE: Per evitare di danneggiare il modulo di memoria, fare attenzione ad afferrarlo solo per i bordi. Non toccare i componenti presenti sul modulo di memoria.

- a. Allineare l'estremità scanalata **(1)** del modulo con l'apposita sporgenza dello slot.
- b. Tenendo il modulo inclinato di 45 gradi rispetto alla superficie del relativo scomparto, spingerlo nello slot **(2)** fino a che non risulti perfettamente inserito nello stesso.

- c. Facendo attenzione a esercitare la stessa pressione su entrambi i bordi destro e sinistro del modulo di memoria, spingerlo con delicatezza verso il basso **(3)** fino a far scattare i gancetti di fissaggio.

⚠ ATTENZIONE: Per evitare di danneggiare il modulo di memoria, fare attenzione a non piegarlo.

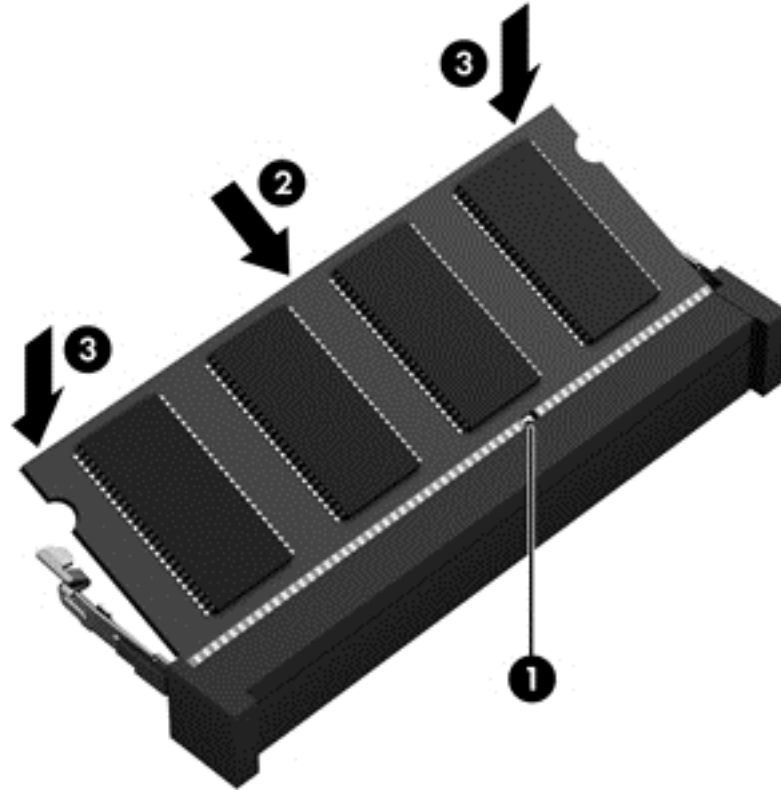

7. Reinscrivere il coperchio di accesso (vedere [Rimozione o reinserimento del coperchio di accesso a pagina 50](#)).
8. Inserire la batteria (vedere [Inserimento o rimozione della batteria a pagina 40](#)).
9. Collegare l'alimentazione CA e i dispositivi esterni al computer.
10. Accendere il computer.

Pulizia del computer

Prodotti per la pulizia

Per pulire e disinfettare il computer in sicurezza, utilizzare i seguenti prodotti.

- Dimetil benzil cloruro di ammonio con una concentrazione massima dello 0,3% (ad esempio: salviette germicide monouso disponibili con vari marchi).
- Detergente senza alcool per vetri
- Soluzione di acqua e sapone neutro

- Panno in microfibra asciutto o panno di pelle di daino (panno antistatico senza olio)
- Salviette antistatiche in tessuto

 **ATTENZIONE:** Evitare i seguenti prodotti detergenti:

Solventi aggressivi quali acetone, alcool, cloruro d'ammonio, cloruro di metilene e idrocarburi che potrebbero danneggiare in modo permanente la superficie del computer.

Materiali fibrosi, come tovaglioli di carta, che potrebbero rigare il computer. Con il passare del tempo, le particelle di sporcizia e gli agenti di pulizia potrebbero penetrare nei graffi.

Procedure di pulizia

Per pulire il computer in sicurezza, seguire i procedimenti indicati in questa sezione.

 **AVVERTENZA!** Per evitare scosse elettriche o danni ai componenti, non tentare di pulire il computer mentre questo è acceso.

Spegnere il computer.

Scollegare l'alimentazione esterna.

Scollegare tutti i dispositivi esterni alimentati.

 **ATTENZIONE:** Non spruzzare prodotti o liquidi per la pulizia direttamente sulla superficie del computer. Le gocce lasciate cadere sulla superficie possono danneggiare permanentemente i componenti interni.

Pulizia del display

Pulire delicatamente il display con un panno morbido privo di lanugine, inumidito con un detergente *senza alcool* per vetri. Prima di chiudere il display, accertarsi che quest'ultimo sia asciutto.

Pulizia delle parti laterali e del coperchio

Per pulire e disinfettare le parti laterali e il coperchio, utilizzare un panno morbido di microfibra o di pelle di daino inumidito con uno dei prodotti elencati sopra o utilizzare una salviettina disinfettante usa e getta appropriata.

 **NOTA:** Pulire il coperchio del computer eseguendo un movimento circolare per rimuovere lo sporco.

Pulizia di TouchPad e tastiera

 **AVVERTENZA!** Per ridurre il rischio di scosse elettriche o danni ai componenti interni, non utilizzare un aspirapolvere per pulire la tastiera, in quanto potrebbe depositare ulteriore sporcizia sulla superficie della tastiera.

 **ATTENZIONE:** Quando si pulisce il TouchPad e la tastiera, evitare spandimenti di liquidi fra i tasti, che potrebbero danneggiare in modo permanente i componenti interni.

- Per pulire e disinfettare il TouchPad e la tastiera, utilizzare un panno morbido di microfibra o di pelle di daino inumidito con uno dei prodotti elencati sopra o utilizzare un'apposita salviettina antisettica usa e getta.
- Per evitare che i tasti diventino appiccicosi e per rimuovere polvere, lanugine e particelle che possono infiltrarsi tra i tasti, utilizzare una bomboletta di aria compressa con un ugello a cannuccia.

Aggiornamento di programmi e driver

HP consiglia di aggiornare programmi e driver regolarmente con le versioni più recenti. Accedere a <http://www.hp.com/support> per scaricare le versioni più recenti. È anche possibile registrarsi per ricevere le notifiche automatiche sugli aggiornamenti quando vengono resi disponibili.

Utilizzo di SoftPaq Download Manager

HP SoftPaq Download Manager (SDM) è uno strumento che fornisce rapido accesso alle informazioni sui SoftPaq per i computer business HP senza richiedere il numero di SoftPaq. Questo strumento consente di cercare i SoftPaq con facilità, scaricarli ed estrarli.

SoftPaq Download Manager legge e scarica, dal sito FTP HP, un file di database pubblicato contenente informazioni su SoftPaq e modello di computer. SoftPaq Download Manager consente di specificare uno o più modelli di computer per determinare quali SoftPaq sono disponibili per il download.

SoftPaq Download Manager controlla sul sito FTP HP gli aggiornamenti a database e software. Se sono disponibili aggiornamenti, questi vengono scaricati e applicati automaticamente.

SoftPaq Download Manager è disponibile dal sito Web di HP. Per utilizzare SoftPaq Download Manager per scaricare i SoftPaq, occorre prima scaricare e installare il programma. Nel sito Web di HP all'indirizzo <http://www.hp.com/go/sdm> seguire le istruzioni per scaricare e installare SoftPaq Download Manager.

Per scaricare i SoftPaq:

- ▲ Nella schermata Start, digitare *s*. Nella casella di ricerca, digitare *softpaq*, quindi selezionare HP SoftPaq Download Manager. Seguire le istruzioni per scaricare i SoftPaq.

 **NOTA:** Se richiesto da Controllo account utente, fare clic su **Sì**.

11 Backup e ripristino

Per proteggere le informazioni, utilizzare Backup e ripristino di Windows per effettuare il backup di singoli file e cartelle o dell'intero disco rigido, creare dischi di ripristino del sistema (solo in determinati modelli) utilizzando l'unità ottica installata (solo in determinati modelli) o un'unità ottica esterna, oppure creare punti di ripristino del sistema. In caso di problemi con il sistema, sarà possibile utilizzare i file di backup per ripristinare l'intero contenuto del computer.

Nella schermata Start, digitare `ripristino`, fare clic su **Impostazioni**, quindi selezionare dall'elenco di opzioni visualizzate.

 **NOTA:** Per informazioni dettagliate sulle varie opzioni di backup e ripristino, cercare le sezioni che trattano di questi argomenti in HP Support Assistant. Per accedere a HP Support Assistant, nella schermata Start, selezionare l'app **HP Support Assistant**.

In caso di instabilità del sistema, HP consiglia di stampare le procedure di ripristino e salvarle per un successivo utilizzo.

 **NOTA:** In Windows è disponibile la funzionalità Controllo account utente per ottimizzare la protezione del computer. È possibile che per determinate attività, quali installazione di applicazioni, esecuzione di utility o modifica delle impostazioni di Windows, venga richiesta l'autorizzazione dell'utente o l'immissione di una password. Consultare HP Support Assistant: Per accedere a HP Support Assistant, nella schermata Start, selezionare l'app **HP Support Assistant**.

Backup delle informazioni

Il ripristino dopo un errore del sistema è completo come il backup più recente. Creare supporti di ripristino del sistema e il backup iniziale subito dopo la configurazione iniziale del sistema. Aggiungendo nuovi software e file dati, continuare a effettuare regolarmente il backup del sistema per mantenere un backup sempre aggiornato. I dischi di ripristino del sistema (solo in determinati modelli) vengono utilizzati per avviare il computer e riparare il sistema operativo in caso di instabilità o guasto del sistema. I backup iniziale e successivi consentono di ripristinare dati e impostazioni in caso di guasti.

Nella schermata Start, digitare `backup`, fare clic su **Impostazioni**, quindi selezionare **Salva copie di backup dei file con Cronologia file**.

È possibile eseguire il backup dei dati su un'unità disco rigido esterna opzionale o su un'unità di rete.

Quando si effettua il backup, tenere presente quanto segue:

- Memorizzare i file personali nella cartella Documenti ed eseguire periodicamente il backup di questi file.
- Eseguire il backup dei modelli memorizzati nei relativi programmi associati.
- Salvare le impostazioni personalizzate di finestre, barre degli strumenti o barre di menu eseguendo la cattura della schermata dell'elemento in questione. Questa soluzione consente di risparmiare tempo nel caso in cui sia necessario reimpostare le preferenze.

Per creare un backup con Backup e ripristino:



NOTA: Prima di avviare la procedura di backup, accertarsi che il computer sia collegato all'alimentazione CA.



NOTA: Questo processo può richiedere più di un'ora, in base alla dimensione dei file e alla velocità del computer.

1. Nella schermata Start, digitare `backup`, fare clic su **Impostazioni**, quindi selezionare dall'elenco di opzioni visualizzate.
2. Seguire le istruzioni visualizzate per configurare il backup, creare un'immagine del sistema (solo in determinati modelli), oppure creare dischi di ripristino del sistema (solo in determinati modelli).

Esecuzione di un ripristino del sistema

In caso di errore o instabilità del sistema, è possibile utilizzare i seguenti strumenti per ripristinare i file:

- Strumenti di ripristino di Windows: È possibile utilizzare Backup e ripristino di Windows per ripristinare i dati di cui è stato effettuato il backup in precedenza. È inoltre possibile utilizzare lo strumento di riparazione automatico di Windows per risolvere problemi che potrebbero impedire il corretto avvio di Windows.
- Strumenti di ripristino **f11**: è possibile utilizzare gli strumenti di ripristino **f11** per ripristinare l'immagine dell'unità disco rigido originale. L'immagine include il sistema operativo Windows e i programmi forniti con il computer.



NOTA: Se non è possibile avviare il computer né utilizzare i dischi di ripristino del sistema creati in precedenza (solo in determinati modelli), è necessario acquistare un DVD Windows 8 operating system (Sistema operativo Windows 8) per riavviare il computer e riparare il sistema operativo. Per informazioni aggiuntive, consultare [Utilizzo di un DVD Windows 8 operating system \(Sistema operativo Windows 8, da acquistare separatamente\) a pagina 76](#).

Utilizzo degli strumenti di ripristino di Windows

Per ripristinare i dati di cui si è precedentemente eseguito il backup:

- ▲ Accesso a HP Support Assistant. Per accedere a HP Support Assistant, nella schermata Start, selezionare l'app **HP Support Assistant**.

Per ripristinare le informazioni con Ripristino automatico, procedere come riportato di seguito:

 **ATTENZIONE:** Alcune opzioni dello strumento di ripristino automatico cancellano completamente i contenuti dell'unità, che verrà formattata. Tutti i file creati e i programmi installati sul computer verranno rimossi in modo permanente. Al termine della riformattazione, il processo di ripristino consente di ripristinare il sistema operativo, i driver, il software e le utility dal backup.

1. Se possibile, eseguire il backup di tutti i file personali.
2. Se possibile, verificare la presenza della partizione dell'immagine di ripristino e della partizione Windows.

Nella schermata Start, digitare *e*, quindi fare clic su **Esplora file**.

oppure

Nella schermata Start, digitare *c*, quindi selezionare **Computer**.

 **NOTA:** Se la partizione Windows e la partizione dell'immagine di ripristino non sono elencate, sarà necessario ripristinare il sistema operativo e i programmi mediante il DVD Windows 8 operating system (Sistema operativo Windows 8) e il disco *Driver Recovery* (Ripristino dei driver), entrambi da acquistare separatamente. Per informazioni aggiuntive, consultare [Utilizzo di un DVD Windows 8 operating system \(Sistema operativo Windows 8, da acquistare separatamente\) a pagina 76](#).

3. Se la partizione Windows e la partizione dell'immagine di ripristino del computer sono elencate, riavviare il computer. Dopo il caricamento di Windows, tenere premuto il tasto **maiusc** mentre si fa clic su **Riavvia**.
4. Selezionare **Risoluzione dei problemi**, quindi selezionare **Opzioni avanzate**, quindi **Riparazione automatica**.
5. Seguire le istruzioni visualizzate.

 **NOTA:** Per ulteriori informazioni sul recupero dei dati mediante gli strumenti di Windows, cercare questi argomenti in HP Support Assistant. Per accedere a HP Support Assistant, nella schermata Start, selezionare l'app **HP Support Assistant**.

Utilizzo degli strumenti di ripristino f11

 **ATTENZIONE:** L'utilizzo di **f11** cancella completamente i contenuti dell'unità disco rigido che verrà formattata. Tutti i file creati e i programmi installati sul computer verranno rimossi in modo permanente. Lo strumento di ripristino **f11** reinstalla sistema operativo, programmi e driver HP installati in fabbrica. Il software non installato in fabbrica dovrà essere reinstallato.

Per ripristinare l'immagine dell'unità disco rigido originale con **f11**:

1. Se possibile, eseguire il backup di tutti i file personali.
2. Se possibile, verificare la presenza della partizione HP Recovery: Nella schermata Start, digitare *C*, quindi selezionare **Computer**.

 **NOTA:** Se la partizione dell'immagine di ripristino non è elencata, sarà necessario ripristinare il sistema operativo e i programmi mediante il DVD Windows 8 operating system (Sistema operativo Windows 8) e il disco *Driver Recovery* (Ripristino dei driver), entrambi da acquistare separatamente. Per informazioni aggiuntive, consultare [Utilizzo di un DVD Windows 8 operating system \(Sistema operativo Windows 8, da acquistare separatamente\) a pagina 76](#).

3. Se la partizione dell'immagine di ripristino è elencata, riavviare il computer, premere **esc** quando nella parte inferiore dello schermo viene visualizzato il messaggio "Press the ESC key for Startup Menu" (Premere il tasto ESC per il menu Avvio).
4. Premere **f11** quando viene visualizzato sullo schermo il messaggio "Press <F11> for recovery" (Premere F11 per il ripristino).
5. Seguire le istruzioni visualizzate.

Utilizzo di un DVD Windows 8 operating system (Sistema operativo Windows 8, da acquistare separatamente)

 **NOTA:** Il computer potrebbe non essere dotato di un'unità ottica interna. Per poter utilizzare il DVD del sistema operativo, potrebbe essere necessario collegare un'unità ottica esterna.

Per ordinare un DVD Windows 8 operating system (Sistema operativo Windows 8), visitare <http://www.hp.com/support>, selezionare il proprio paese o regione e seguire le istruzioni visualizzate. È inoltre possibile ordinare il DVD rivolgendosi all'assistenza. Per le informazioni di contatto, consultare l'opuscolo *Worldwide Telephone Numbers* (Numeri di telefono internazionali) fornito con il computer.

 **ATTENZIONE:** Utilizzando il DVD Windows 8 operating system (Sistema operativo Windows 8), il contenuto del disco rigido verrà completamente eliminato e l'unità verrà formattata. Tutti i file creati e i programmi installati sul computer verranno rimossi in modo permanente. Al termine della riformattazione, il processo di ripristino consente di ripristinare il sistema operativo, i driver, il software e le utility.

Per avviare il ripristino con il DVD Windows 8 operating system (Sistema operativo Windows 8):

 **NOTA:** Questo processo richiede alcuni minuti.

1. Se possibile, eseguire il backup di tutti i file personali.
2. Riavviare il computer e, prima del caricamento del sistema operativo Windows, inserire il DVD Windows 8 operating system (Sistema operativo Windows 8) nell'unità ottica.
3. Quando richiesto, premere un tasto qualsiasi della tastiera.
4. Seguire le istruzioni visualizzate.

Al termine dell'installazione:

1. Rimuovere il disco Windows 8 Operating System (Sistema operativo Windows 8), quindi inserire il disco *Driver Recovery* (Ripristino driver).
2. Installare prima Hardware Enabling Drivers (Attivazione driver hardware), quindi Recommended Applications (Applicazioni consigliate).

Uso di Aggiorna di Windows per un ripristino semplice e rapido

Se il computer non funziona correttamente e occorre ristabilire la stabilità del sistema, l'opzione Aggiorna di Windows consente di risolvere il problema senza perdere i dati importanti.

 **IMPORTANTE:** Con Aggiorna è possibile rimuovere eventuali applicazioni non installate in origine nel sistema.

 **NOTA:** Durante l'uso di **Aggiorna**, viene salvato un elenco delle applicazioni tradizionali rimosse che consente di vedere rapidamente cosa occorre reinstallare. Per ulteriori informazioni sulla reinstallazione delle applicazioni tradizionali, vedere **HP Support Assistant**. Per accedere a **HP Support Assistant**, nella schermata **Start**, selezionare l'app **HP Support Assistant**.

 **NOTA:** È possibile che quando si utilizza **Aggiorna** venga richiesta l'autorizzazione dell'utente o l'immissione di una password. Per ulteriori informazioni, vedere **HP Support Assistant**. Per accedere a **HP Support Assistant**, nella schermata **Start**, selezionare l'app **HP Support Assistant**.

Per avviare **Aggiorna**:

1. Nella schermata **Start**, puntare all'angolo all'estremità destra superiore o inferiore per visualizzare gli accessi.
2. Fare clic su **Impostazioni**.
3. Fare clic su **Modifica impostazioni PC** nell'angolo inferiore destro dello schermo, quindi selezionare **Generale** dalla schermata delle impostazioni del computer.
4. Scorrere le scelte sul lato destro verso il basso per visualizzare **Aggiorna il PC senza alcun effetto sui file**.
5. In **Aggiorna il PC senza alcun effetto sui file** selezionare **Per iniziare** e seguire le istruzioni visualizzate.

Rimuovi tutto e reinstalla Windows

Prima di riciclare o dare via il computer, potrebbe essere necessario eseguire una riformattazione dettagliata del computer, oppure rimuovere informazioni personali. Il processo descritto in questa sezione fornisce un modo veloce e semplice per ripristinare lo stato originale del computer. Questa opzione rimuove tutti i dati personali, le app e le impostazioni dal computer e reinstalla Windows.

 **IMPORTANTE:** Questa opzione non fornisce backup dei dati. Prima di utilizzare questa opzione, eseguire il backup dei dati personali da conservare.

È possibile iniziare questa opzione con il tasto **f11** o dalla schermata **Start**.

Per utilizzare il tasto **f11**:

1. Premere **f11** durante l'avvio del computer.
oppure
Tenere premuto **f11** mentre si preme il pulsante di alimentazione.
2. Scegliere la lingua.
3. Scegliere il layout della tastiera.
4. Selezionare **Risoluzione dei problemi** dal menu delle opzioni di avvio.
5. Selezionare **Reimposta il PC** e seguire le istruzioni visualizzate.

Per utilizzare la schermata **Start**:

1. Nella schermata **Start**, puntare all'angolo all'estremità destra superiore o inferiore per visualizzare gli accessi.
2. Fare clic su **Impostazioni**.

3. Fare clic su **Modifica impostazioni PC** nell'angolo inferiore destro dello schermo, quindi selezionare **Generale** dalla schermata delle impostazioni del computer.
4. Scorrere le opzioni a destra verso il basso per visualizzare **Rimuovi tutto e reinstalla Windows**.
5. In **Rimuovi tutto e reinstalla Windows** selezionare **Per iniziare** e seguire le istruzioni visualizzate.

Utilizzo di HP Software Setup

È possibile utilizzare HP Software Setup per reinstallare i driver o selezionare software danneggiato o eliminato dal sistema.

1. Nella schermata Start, digitare `HP Software Setup`, e selezionare **App**.
2. Aprire HP Software Setup.
3. Seguire le istruzioni visualizzate per reinstallare i driver o selezionare il software.

12 Computer Setup (BIOS), MultiBoot e HP PC Hardware Diagnostics (UEFI)

Utilizzo di Computer Setup

Computer Setup, o Basic Input/Output System (BIOS), controlla la comunicazione tra tutti i dispositivi di input e output sul sistema (come unità disco, display, tastiera, mouse e stampante). Computer Setup comprende impostazioni per i tipi di dispositivi installati, la sequenza di avvio del computer e la quantità di memoria di sistema ed estesa.

 **NOTA:** Apportare le modifiche nell'utility Computer Setup con estrema cautela. Eventuali errori possono impedire il corretto funzionamento del computer.

Avvio di Computer Setup

 **NOTA:** Con Computer Setup è possibile utilizzare una tastiera esterna o un mouse collegati a una porta USB solo se è attivato il supporto USB Legacy.

Per avviare Computer Setup, seguire le istruzioni riportate di seguito:

1. Accendere o riavviare il computer, quindi premere **esc** quando viene visualizzato il messaggio "Press the ESC key for Startup Menu" (Premere il tasto ESC per il menu di avvio) nella parte inferiore dello schermo.
2. Premere **f10** per accedere a Computer Setup.

Spostamento e selezione in Computer Setup

Per spostarsi da un menu all'altro ed effettuare le selezioni in Computer Setup, seguire le istruzioni riportate di seguito:

1. Accendere o riavviare il computer, quindi premere **esc** quando viene visualizzato il messaggio "Press the ESC key for Startup Menu" (Premere il tasto ESC per il menu di avvio) nella parte inferiore dello schermo.
 - Per selezionare un menu o una voce di menu, utilizzare il tasto **tab** e i tasti freccia della tastiera, quindi premere **invio**, oppure utilizzare un dispositivo di puntamento per fare clic sulla voce.
 - Per scorrere in su o in giù, fare clic sulla freccia su o giù nell'angolo in alto a destra dello schermo, oppure utilizzare il tasto freccia su o giù sulla tastiera.
 - Per chiudere le finestre di dialogo e tornare alla schermata principale di Computer Setup, premere **esc**, quindi seguire le istruzioni visualizzate.

 **NOTA:** È possibile utilizzare un dispositivo di puntamento (TouchPad, stick di puntamento o mouse USB) oppure la tastiera per passare da un menu all'altro ed effettuare le selezioni in Computer Setup.

2. Premere **f10** per accedere a Computer Setup.

Per uscire dai menu di Computer Setup, attenersi a una delle seguenti procedure:

- Per uscire dai menu di Computer Setup senza salvare le modifiche:

Fare clic sull'icona **Exit** (Esci) nell'angolo inferiore destro dello schermo, quindi seguire le istruzioni visualizzate.

oppure

Utilizzare il tasto **tab** e i tasti freccia per selezionare **Main (Principale) > Ignore changes and exit** (Ignorare le modifiche ed uscire?), quindi premere **invio**.
- Per salvare le modifiche e uscire dai menu di Computer Setup:

Fare clic sull'icona **Save** (Salva) nell'angolo inferiore destro dello schermo, quindi seguire le istruzioni visualizzate.

oppure

Utilizzare i tasti freccia per selezionare **Main (Principale) > Save Changes and Exit** (Salva le modifiche ed esci), quindi premere **invio**.

Le modifiche diventeranno effettive al successivo riavvio del computer.

Ripristino delle impostazioni di default in Computer Setup

 **NOTA:** Il ripristino delle impostazioni predefinite non implica modifiche della modalità unità disco rigido.

Per ripristinare tutte le impostazioni predefinite in Computer Setup, seguire le istruzioni riportate di seguito:

1. Accendere o riavviare il computer, quindi premere **esc** quando viene visualizzato il messaggio "Press the ESC key for Startup Menu" (Premere il tasto ESC per il menu di avvio) nella parte inferiore dello schermo.
2. Premere **f10** per accedere a Computer Setup.
3. Utilizzare un dispositivo di puntamento o i tasti freccia per selezionare **Main (Principale) > Restore Defaults** (Ripristina impostazioni predefinite).
4. Seguire le istruzioni visualizzate.
5. Per salvare le modifiche e uscire, fare clic sull'icona **Save** (Salva) nell'angolo inferiore destro dello schermo, quindi seguire le istruzioni visualizzate.

oppure

Utilizzare i tasti freccia per selezionare **Main (Principale) > Save Changes and Exit** (Salva le modifiche ed esci), quindi premere **invio**.

Le modifiche diventeranno effettive al successivo riavvio del computer.

 **NOTA:** Le impostazioni relative alle password e alla protezione non vengono modificate quando si ripristinano le impostazioni predefinite.

Aggiornamento del BIOS

Le versioni aggiornate del BIOS possono essere disponibili sul sito Web di HP.

La maggior parte degli aggiornamenti disponibili sul sito Web HP sono raggruppati in file compressi denominati *SoftPaq*.

Alcuni pacchetti da scaricare contengono un file denominato *Readme.txt*, che contiene informazioni sull'installazione e la risoluzione dei problemi associati al file compresso.

Determinazione della versione del BIOS

Per stabilire se gli aggiornamenti disponibili per il BIOS contengono versioni più recenti di quella installata sul computer, è necessario conoscere la versione del BIOS di sistema corrente.

Le informazioni sulla versione del BIOS (denominate anche *data ROM* e *BIOS di sistema*) possono essere visualizzate premendo **fn+esc** (se Windows è in esecuzione) o tramite Computer Setup.

1. Avviare Computer Setup.
2. Utilizzare un dispositivo di puntamento o i tasti freccia per selezionare **Main (Principale) > System Information (Informazioni di sistema)**.
3. Per uscire da Computer Setup senza salvare le modifiche, selezionare l'icona **Exit** (Esci) nell'angolo inferiore destro dello schermo, quindi seguire le istruzioni visualizzate.

oppure

Utilizzare il tasto **tab** e i tasti freccia per selezionare **Main (Principale) > Ignore changes and exit** (Ignorare le modifiche ed uscire?), quindi premere **invio**.

Download di un aggiornamento del BIOS per Windows 8

 **ATTENZIONE:** Per ridurre il rischio di danni al computer o errori di installazione, scaricare e installare un aggiornamento del BIOS solo quando il computer è collegato a un'alimentazione esterna affidabile tramite l'adattatore CA. Non scaricare né installare l'aggiornamento del BIOS se il computer è alimentato dalla batteria, collegato a un dispositivo di aggancio o a una fonte di alimentazione opzionale. Durante il download e l'installazione, attenersi alle istruzioni riportate di seguito:

Non interrompere l'alimentazione del computer scollegando il cavo di alimentazione dalla presa CA.

Non spegnere il computer, né avviare la modalità di sospensione.

Non inserire, rimuovere, collegare o scollegare dispositivi o cavi.

1. Nella schermata Start, digitare *assistenza*, selezionare la app **HP Support Assistant**.
2. Selezionare **Updates and tune-ups** (Aggiornamenti e ottimizzazioni), quindi selezionare **Check for HP updates now** (Controlla ora gli aggiornamenti).

3. Seguire le istruzioni visualizzate.



NOTA: Se si collega il computer a una rete, consultare l'amministratore di rete prima di installare gli aggiornamenti del software, in particolare quelli del BIOS.

4. Nell'area di download, eseguire le operazioni indicate:
 - a. Identificare l'aggiornamento del BIOS più recente rispetto alla versione BIOS correntemente installata nel computer. Annotare la data, il nome o altro identificativo. Queste informazioni potrebbero essere necessarie in seguito per individuare l'aggiornamento dopo averlo scaricato nell'unità disco rigido.
 - b. Seguire le istruzioni visualizzate per scaricare nel disco rigido il pacchetto selezionato.

Se l'aggiornamento è più recente del BIOS, annotare il percorso della posizione sul disco rigido in cui viene scaricato l'aggiornamento del BIOS. Sarà infatti necessario accedere a tale posizione per installare l'aggiornamento.

Le procedure di installazione del BIOS possono variare. Al termine del download, seguire le istruzioni visualizzate. Se non vengono visualizzate istruzioni, eseguire la procedura riportata di seguito:

1. Nella schermata Start, digitare *e*, quindi selezionare **Esplora file**.
2. Fare clic sulla lettera che identifica il disco rigido, in genere Disco locale (C:).
3. Seguire il percorso annotato in precedenza per accedere alla cartella del disco rigido contenente l'aggiornamento.
4. Fare doppio clic sul file con estensione *.exe* (ad esempio, *nomefile.exe*).
Viene avviata l'installazione del BIOS.
5. Completare l'installazione seguendo le istruzioni visualizzate.



NOTA: Quando viene visualizzato il messaggio di completamento dell'installazione, è possibile eliminare dall'unità disco rigido il file scaricato dal sito Web.

Utilizzo di MultiBoot

Informazioni sulla sequenza di avvio del dispositivo

Quando si accende il computer, il sistema tenta di avviarsi dai dispositivi abilitati. L'utility MultiBoot, abilitata per impostazione predefinita, controlla la sequenza in cui il sistema seleziona un dispositivo di avvio. I dispositivi di avvio possono includere le unità ottiche, le unità a dischetti, una scheda di interfaccia di rete (o NIC, Network Interface Controller), i dischi rigidi e i dispositivi USB. I dispositivi di avvio contengono supporti avviabili o file che permettono l'avvio e il funzionamento corretti del computer.



NOTA: Alcuni dispositivi di avvio devono essere abilitati in Computer Setup per poter essere inclusi nella sequenza di avvio.

È possibile modificare la sequenza in cui il computer cerca un dispositivo di avvio, modificando la sequenza di avvio in Computer Setup. È inoltre possibile premere *esc* quando nella parte inferiore dello schermo viene visualizzato il messaggio "Press the ESC key for Startup Menu" (Premere il tasto ESC per il menu Avvio), quindi premere *f9*. Premendo *f9* viene visualizzato un menu che riporta i dispositivi di avvio correnti e consente di selezionarne uno. È anche possibile utilizzare MultiBoot

Express per impostare il computer affinché richieda un'unità di avvio ogni volta che si avvia o si riavvia il computer.

Scelta delle preferenze di MultiBoot

È possibile utilizzare MultiBoot nei modi seguenti:

- Per impostare una nuova sequenza di avvio che il computer utilizzerà a ogni accensione, modificandola in Computer Setup.
- Per selezionare dinamicamente il dispositivo di avvio, premendo **esc** mentre nella parte inferiore dello schermo è visualizzato il messaggio "Press the ESC key for Startup Menu" (Premere ESC per il menu Avvio), quindi premendo **f9** per accedere al menu Boot Device Options (Opzioni dispositivo di avvio).
- Impostare sequenze di avvio variabili mediante MultiBoot Express. Questa funzione richiede all'utente di specificare il dispositivo di avvio ad ogni avvio o riavvio del computer.

Impostazione di una nuova sequenza di avvio in Computer Setup

Per avviare Computer Setup e impostare la sequenza di avvio utilizzata a ogni accensione o riavvio del computer, seguire le istruzioni riportate di seguito:

1. Accendere o riavviare il computer, quindi premere **esc** quando nella parte inferiore dello schermo viene visualizzato il messaggio "Press the ESC key for Startup Menu" (Premere il tasto **esc** per il menu Avvio).
2. Premere **f10** per accedere a Computer Setup.
3. Utilizzare un dispositivo di puntamento o i tasti freccia per selezionare **Advanced (Avanzate) > Boot Options (Opzioni di avvio) > UEFI Boot Order for UEFI Hybrid (Sequenza di avvio UEFI per UEFI ibrido)** o UEFI Native Boot Mode (Modalità avvio nativa UEFI), o selezionare **Advanced (Avanzate) > Boot Options (Opzioni di avvio) > Legacy Boot Order for Legacy Boot Mode (Sequenza di avvio legacy per modalità di avvio legacy)**, quindi premere **invio**.
4. Per spostare il dispositivo in alto nella sequenza di avvio, utilizzare un dispositivo di puntamento per fare clic sulla freccia su, oppure premere il tasto **+**.

oppure

Per spostare il dispositivo in basso nella sequenza di avvio, utilizzare un dispositivo di puntamento per fare clic sulla freccia giù, oppure premere il tasto **-**.

5. Per salvare le modifiche e uscire da Computer Setup, fare clic sull'icona **Save** (Salva) nell'angolo inferiore sinistro dello schermo, quindi seguire le istruzioni visualizzate.

oppure

Utilizzare i tasti freccia per selezionare **Main (Principale) > Save Changes and Exit** (Salva le modifiche ed esci), quindi premere **invio**.

Scelta dinamica di un dispositivo di avvio tramite prompt f9

Per scegliere in modo dinamico un dispositivo di avvio per la sequenza di avvio corrente, seguire le istruzioni riportate di seguito:

1. Aprire il menu Select Boot Device (Selezionare dispositivo di avvio) accendendo o riavviando il computer, quindi premere **esc** quando nella parte inferiore dello schermo viene visualizzato il messaggio "Press the ESC key for Startup Menu" (Premere il tasto ESC per il menu Avvio).
2. Premere **f9**.
3. Utilizzare un dispositivo di puntamento o i tasti freccia per selezionare un dispositivo di avvio e premere **invio**.

Impostazione del prompt di MultiBoot Express

Per avviare Computer Setup e impostare il computer in modo da visualizzare il menu della sequenza di avvio MultiBoot a ogni avvio o riavvio del sistema, seguire le istruzioni riportate di seguito:

1. Accendere o riavviare il computer, quindi premere **esc** quando nella parte inferiore dello schermo viene visualizzato il messaggio "Press the ESC key for Startup Menu" (Premere il tasto esc per il menu Avvio).
2. Premere **f10** per accedere a Computer Setup.
3. Utilizzare un dispositivo di puntamento o i tasti freccia per selezionare **Advanced (Avanzate) > Boot Options (Opzioni di avvio) > Multiboot Express Popup Delay (Sec) (Ritardo (sec.) avvio veloce di Multiboot)**, quindi premere **invio**.
4. Nel campo **Multiboot Express Popup Delay (Sec) (Ritardo (sec.) avvio veloce di Multiboot)**, selezionare la durata in secondi del tempo di visualizzazione del menu delle posizioni di avvio prima che il computer passi automaticamente all'impostazione corrente di MultiBoot. Quando si seleziona 0, il menu di avvio veloce non viene visualizzato.
5. Per salvare le modifiche e uscire da Computer Setup, fare clic sull'icona **Save (Salva)** nell'angolo inferiore sinistro dello schermo, quindi seguire le istruzioni visualizzate.

oppure

Utilizzare i tasti freccia per selezionare **Main (Principale) > Save Changes and Exit (Salva le modifiche ed esci)**, quindi premere **invio**.

Le modifiche diventeranno effettive al successivo riavvio del computer.

Impostazione delle preferenze di MultiBoot Express

Quando viene visualizzato il menu Express Boot (Avvio veloce) durante l'avvio, sono disponibili le scelte seguenti:

- Per specificare un dispositivo di avvio dal menu Express Boot (Avvio veloce), selezionare la preferenza entro l'intervallo di tempo stabilito, quindi premere **invio**.
- Per evitare che il computer passi automaticamente all'impostazione corrente di MultiBoot, premere un tasto qualsiasi entro l'intervallo di tempo stabilito. Il computer non si avvierà fino a quando non si seleziona un dispositivo di avvio e si preme **invio**.
- Per avviare il computer in base all'impostazione corrente di MultiBoot, attendere che trascorra l'intervallo di tempo stabilito.

Utilizzo di HP PC Hardware Diagnostics (UEFI) (solo in determinati modelli)

HP PC Hardware Diagnostics è una interfaccia UEFI (Unified Extensible Firmware Interface) che consente di eseguire test di diagnostica per determinare se l'hardware del computer funziona correttamente. Lo strumento opera al di fuori del sistema operativo per isolare eventuali errori hardware da problemi che possono essere causati dal sistema operativo o da altri componenti software.

Per avviare HP PC Hardware Diagnostics UEFI:

1. Accendere o riavviare il computer, premere rapidamente **esc**, quindi **f2**.

Dopo aver premuto **f2**, il BIOS ricerca in tre ubicazioni gli strumenti HP PC Hardware Diagnostics (UEFI) nell'ordine seguente:

- a. Unità USB collegata

 **NOTA:** Per scaricare lo strumento HP PC Hardware Diagnostics (UEFI) su un'unità USB, vedere [Download di HP PC Hardware Diagnostics \(UEFI\) su un dispositivo USB a pagina 86](#).

- b. Unità disco rigido
- c. BIOS

2. Fare clic sul tipo di test diagnostico da eseguire e seguire le istruzioni visualizzate.

 **NOTA:** Se occorre interrompere un test diagnostico in esecuzione, premere **esc**.

Download di HP PC Hardware Diagnostics (UEFI) su un dispositivo USB

 **NOTA:** Le istruzioni di download di HP PC Hardware Diagnostics (UEFI) sono fornite solo in inglese.

1. Visitare la pagina <http://www.hp.com>.
2. Fare clic su **Support & Drivers** (Supporto e driver), quindi sulla scheda **Drivers & Software** (Driver e software).
3. Immettere il nome del prodotto nella casella di testo, quindi fare clic su **Search** (Cerca).
4. Selezionare il modello del computer, quindi il sistema operativo in uso.
5. Nella sezione Diagnostic (Diagnostica), fare clic su **HP UEFI Support Environment** (Ambiente di supporto UEFI HP).

oppure

Fare clic su **Download**, quindi selezionare **Run** (Esegui).

13 Assistenza

Come contattare l'assistenza

Se le informazioni fornite in questa guida per l'utente o in HP Support Assistant non risolvono il problema, è possibile rivolgersi all'assistenza tecnica. Per assistenza negli Stati Uniti, visitare la pagina <http://www.hp.com/go/contactHP>. Per assistenza in tutto il mondo, visitare la pagina http://welcome.hp.com/country/us/en/wwcontact_us.html.

È possibile:

- Avviare una chat online con un tecnico di HP.



NOTA: Se il servizio di assistenza via chat non è disponibile in una lingua particolare, è disponibile in inglese.

- Scrivere un'e-mail all'assistenza clienti.
- Individuare i numeri telefonici dell'assistenza.
- Individuare un centro di assistenza HP.

Etichette

Le etichette apposte sul computer forniscono le informazioni necessarie per la risoluzione dei problemi relativi al sistema o per l'uso del computer all'estero:

- Etichetta di identificazione: fornisce importanti informazioni comprese:

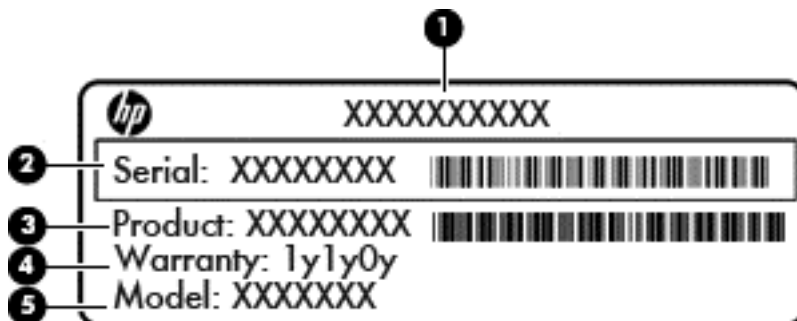

Componente

(1)	Nome prodotto
(2)	Numero di serie (s/n)
(3)	Numero di parte/codice prodotto (p/n)
(4)	Periodo di garanzia
(5)	Numero di modello (solo in determinati modelli)

Quando si contatta l'assistenza, assicurarsi di avere queste informazioni a portata di mano. L'etichetta di identificazione è incollata all'interno dell'alloggiamento della batteria.

- Certificato di autenticità Microsoft®: contiene il codice Product Key di Windows. Questo codice potrebbe essere necessario per aggiornare il sistema operativo o risolvere eventuali problemi ad esso relativi. Il certificato di autenticità Microsoft è incollato all'interno dell'alloggiamento della batteria.
- Etichetta delle normative: fornisce informazioni sulle normative che riguardano il computer. L'etichetta delle normative è incollata all'interno dell'alloggiamento della batteria.
- Etichetta(e) con le approvazioni wireless (solo in determinati modelli): riportano informazioni sui dispositivi wireless opzionali e i marchi di approvazione di alcuni dei paesi o regioni in cui l'uso di tali dispositivi è stato omologato. Se il modello di computer comprende uno o più dispositivi wireless, le etichette di approvazione sono incluse nel computer. Queste informazioni possono essere necessarie quando ci si trova all'estero. Le etichette con le approvazioni wireless sono incollate all'interno dell'alloggiamento della batteria.
- Etichetta SIM (Subscriber Identity Module, solo in determinati modelli): fornisce il codice ICCID (Integrated Circuit Card Identifier) della scheda SIM. L'etichetta si trova all'interno dell'alloggiamento della batteria.
- Etichetta di identificazione modulo HP Mobile Broadband (solo in determinati modelli): fornisce il numero di serie del modulo HP Mobile Broadband. L'etichetta si trova all'interno dell'alloggiamento della batteria.

14 Specifiche tecniche

- [Alimentazione](#)
- [Ambiente operativo](#)

Alimentazione

Le informazioni contenute in questa sezione possono rivelarsi utili se si intende viaggiare all'estero con il computer.

Il computer funziona a corrente continua (CC), che può essere fornita da una fonte di alimentazione CA o CC. L'alimentazione CA deve essere compresa nel campo di tensioni 100-240 V, 50-60 Hz. Sebbene sia possibile alimentare il computer mediante una fonte di alimentazione CC autonoma, si raccomanda di alimentarlo solo utilizzando un adattatore CA o una fonte di alimentazione CC forniti con il computer o approvati da HP.

Il computer è in grado di funzionare con un'alimentazione CC corrispondente alle seguenti specifiche:

Alimentazione	Valori nominali
Tensione e corrente di esercizio	19,5 VCC a 2,31 A - 45 W
	19,5 VCC a 3,33 A - 65 W

 **NOTA:** Questo prodotto è stato appositamente progettato per i sistemi di alimentazione IT in Norvegia, con una tensione da fase a fase non superiore a 240 V rms.

 **NOTA:** La corrente e la tensione di esercizio del computer sono indicate nell'etichetta di conformità del sistema.

Ambiente operativo

Fattore	Sistema metrico	Sistema U.S.A.
Temperatura		
In esercizio (in fase di scrittura su disco ottico)	Da 5°C a 35°C	Da 41°F a 95°F
Fuori esercizio	Da -20°C a 60°C	Da -4°F a 140°F
Umidità relativa (senza condensa)		
In esercizio	Da 10% a 90%	Da 10% a 90%
Fuori esercizio	Da 5% a 95%	Da 5% a 95%
Altitudine massima (senza pressurizzazione)		
In esercizio	Da -15 a 3.048 m	Da -50 piedi a 10.000 piedi
Fuori esercizio	Da -15 a 12.192 m	Da -50 piedi a 40.000 piedi

A Trasporto del computer

Per trasportare e spedire il computer, attenersi ai seguenti suggerimenti:

- Preparare il computer al trasporto o alla spedizione:
 - Eseguire il backup delle informazioni.
 - Rimuovere tutti i dischi ottici e le schede di memoria esterne, ad esempio le schede digitali.
- ⚠ **ATTENZIONE:** Per ridurre il rischio di perdita di informazioni, di danni al computer o a un'unità, estrarre i supporti dalle unità prima di rimuovere queste ultime dai relativi alloggiamenti e prima di spedirle, trasportarle o conservarle.
- Spegner e scollegare tutti i dispositivi esterni.
- Arrestare il computer.
- Portare con sé una copia di backup delle informazioni, e conservarla separatamente dal computer.
- Nei viaggi in aereo, trasportare il computer come bagaglio a mano ed evitare di spedirlo insieme al resto dei bagagli.
- ⚠ **ATTENZIONE:** Non esporre le unità a campi magnetici. Dispositivi di sicurezza che generano campi magnetici sono, ad esempio, le barriere di controllo e i rilevatori portatili utilizzati negli aeroporti. I nastri trasportatori aeroportuali e i dispositivi di sicurezza per la verifica del bagaglio a mano utilizzano i raggi X anziché i campi magnetici, quindi non danneggiano le unità.
- La possibilità di utilizzare il computer durante il volo è a discrezione della compagnia aerea. Se si desidera utilizzare il computer in aereo, informarsi in anticipo presso la compagnia aerea.
- Se il computer resta inutilizzato e scollegato dall'alimentazione esterna per più di due settimane, rimuovere la batteria e conservarla separatamente.
- Se si deve spedire un'unità o il computer, riporli in un imballaggio di protezione adeguato su cui deve essere applicata la dicitura "FRAGILE".
- Se il computer è dotato di un dispositivo wireless o di un modulo HP Mobile Broadband, ad esempio un dispositivo 802.11 b/g, GSM (Global System for Mobile Communications) o GPRS (General Packet Radio Service), il loro utilizzo in alcuni ambienti potrebbe essere soggetto a restrizioni. Tali restrizioni possono essere valide a bordo di aeroplani, negli ospedali, in prossimità di materiale esplosivo e in aree pericolose, ecc. Se non si è certi del comportamento

da adottare nell'uso di un particolare dispositivo, chiedere l'autorizzazione a utilizzarlo prima di accenderlo.

- Se si deve viaggiare su un volo internazionale, seguire i suggerimenti riportati di seguito:
 - Controllare le norme doganali sui computer vigenti in ciascun Paese o regione dell'itinerario previsto.
 - Verificare i requisiti del cavo di alimentazione e dell'adattatore per ogni Paese/regione in cui si intende utilizzare il computer. Tensione, frequenza e tipo di spina possono variare.

 **AVVERTENZA!** Per ridurre il rischio di scosse elettriche, incendi o danni all'apparecchiatura, non cercare di alimentare il computer con un convertitore di tensione per elettrodomestici.

B Risoluzione dei problemi

Risorse per la risoluzione dei problemi

- Accedere ai collegamenti al sito Web e a ulteriori informazioni sul computer tramite HP Support Assistant. Per accedere a HP Support Assistant, nella schermata Start, selezionare l'app **HP Support Assistant**.

 **NOTA:** Alcuni strumenti di controllo e riparazione richiedono una connessione a Internet. HP fornisce inoltre strumenti aggiuntivi che non richiedono connessione a Internet.

- Contattare il supporto tecnico HP Per assistenza negli Stati Uniti, visitare la pagina <http://www.hp.com/go/contactHP>. Per assistenza in tutto il mondo, visitare la pagina http://welcome.hp.com/country/us/en/wwcontact_us.html.

Scegliere tra i seguenti tipi di assistenza:

- Avviare una chat online con un tecnico di HP.

 **NOTA:** Se il servizio di chat non è disponibile in una lingua particolare, è disponibile in inglese.

- Scrivere un'e-mail all'assistenza HP.
- Individuare i numeri telefonici dell'assistenza HP nel mondo.
- Individuare un centro di assistenza HP.

Soluzione dei problemi

Le sezioni seguenti descrivono diversi problemi comuni e le relative soluzioni.

Impossibile avviare il computer

Se il computer non si accende quando si preme il pulsante di alimentazione, i seguenti suggerimenti possono contribuire a determinare il motivo del mancato avvio del computer.

- Se il computer è collegato a una presa CA, accertarsi che questa presa eroghi un'alimentazione adeguata collegandovi un altro apparecchio elettrico.

 **NOTA:** Utilizzare solo l'adattatore CA fornito con il computer o un adattatore approvato da HP per l'utilizzo con questo computer.

- Se il computer è collegato a una fonte di alimentazione esterna diversa da una presa CA, collegarlo a una presa CA mediante l'adattatore CA. Accertarsi che il cavo di alimentazione e il cavo dell'adattatore CA siano collegati correttamente.

Il display del computer non visualizza alcuna immagine

Se il computer è acceso e lo schermo non visualizza alcuna immagine, la causa del problema è una delle seguenti:

- Il computer può essere in modalità di sospensione. Per uscire dalla modalità di sospensione, premere brevemente il pulsante di alimentazione. La modalità di sospensione è una funzione che consente di risparmiare energia e può disattivare il display. La sospensione può essere avviata dal sistema quando il computer è acceso ma non è utilizzato oppure quando si ha una condizione di basso livello di carica della batteria. Per modificare queste e altre impostazioni di alimentazione, nel desktop di Windows, fare clic con il pulsante destro del mouse sull'icona della **batteria** nell'area di notifica all'estrema destra della barra delle applicazioni, quindi fare clic su **Preferenze**.
- Il computer è stato impostato per non visualizzare immagini sullo schermo incorporato. Per riattivare lo schermo del computer, premere **fn+f4**. Nella maggior parte dei modelli, quando un dispositivo di visualizzazione esterno opzionale, come un monitor, è collegato al computer, l'immagine può essere visualizzata in qualsiasi momento sullo schermo del computer o sul display esterno oppure su entrambi contemporaneamente. Premendo **fn+f4** ripetutamente, l'immagine viene visualizzata alternativamente sul display del computer, su uno o più display esterni e su tutti i dispositivi contemporaneamente.

Il software funziona in modo anomalo

Se il software non risponde o lo fa in modo anomalo, riavviare il computer puntando al lato destro dello schermo. Quando vengono visualizzati gli accessi, fare clic su **Impostazioni**. Fare clic sull'icona di **Alimentazione**, quindi su **Arresta il sistema**. Se non è possibile riavviare il computer con questa procedura, consultare la sezione successiva [Il computer è acceso ma non risponde a pagina 94](#).

Il computer è acceso ma non risponde

Se il computer è acceso ma non risponde al software o ai comandi da tastiera, provare a utilizzare le seguenti procedure di arresto di emergenza nell'ordine indicato, fino all'arresto:

 **ATTENZIONE:** Le procedure di arresto di emergenza provocano la perdita di tutti i dati non salvati.

- Tenere premuto il pulsante di alimentazione per almeno 5 secondi.
- Scollegare il computer dall'alimentazione esterna e rimuovere la batteria.

Il computer è insolitamente caldo

È normale che il computer si scaldi durante l'utilizzo. Se tuttavia dovesse risultare *insolitamente* caldo, il problema potrebbe derivare dall'ostruzione di una presa d'aria.

Se si teme che il computer si stia surriscaldando, lasciarlo raffreddare a temperatura ambiente, quindi assicurarsi che nessuna presa d'aria sia ostruita durante l'uso del computer.

 **AVVERTENZA!** Per ridurre il rischio di ustioni per l'utente o il surriscaldamento per il computer, non utilizzare quest'ultimo tenendolo sulle ginocchia e non ostruirne le prese d'aria. Usare il computer solo su una superficie rigida e piana. Impedire che una superficie rigida, come una stampante adiacente, o morbida, come un cuscino, un tappeto o un tessuto, blocchi la circolazione dell'aria. Impedire inoltre che l'adattatore CA sia a contatto con la pelle o con una superficie morbida, come un cuscino, un tappeto o un tessuto durante l'uso del computer. Il computer e l'adattatore CA sono conformi con i limiti di temperatura previsti per le superfici accessibili dall'utente, stabiliti dalla norma internazionale per la sicurezza delle apparecchiature informatiche (IEC 60950).



NOTA: La ventola del computer si attiva automaticamente per raffreddare i componenti interni ed evitarne il surriscaldamento. È normale che la ventola interna si attivi e disattivi periodicamente durante l'utilizzo del computer.

Un dispositivo esterno non funziona

Se un dispositivo esterno non funziona come previsto, seguire le istruzioni riportate di seguito:

- Accendere il dispositivo seguendo le indicazioni del produttore.
- Verificare che il dispositivo sia correttamente collegato.
- Verificare che il dispositivo sia correttamente alimentato.
- Verificare che il dispositivo, specie se obsoleto, sia compatibile con il sistema operativo.
- Verificare che i driver corretti siano installati e aggiornati.

La connessione di rete wireless non funziona

Se la connessione alla rete wireless non funziona come previsto, adottare i seguenti accorgimenti:

- Per attivare o disattivare un dispositivo di rete cablata o wireless, nel desktop di Windows, fare clic con il pulsante destro del mouse sull'icona della **connessione di rete** nell'area di notifica, all'estrema destra della barra delle applicazioni. Per attivare i dispositivi, selezionare la casella di controllo dall'opzione di menu. Per disattivare il dispositivo, deselezionare la casella di controllo.
- Accertarsi che il dispositivo wireless sia acceso.
- Verificare che le antenne wireless del computer non siano coperte.
- Verificare che il modem via cavo o DSL e il relativo cavo di alimentazione siano collegati in modo corretto e le spie siano accese.
- Verificare che il punto di accesso o il router wireless sia correttamente collegato al relativo adattatore di alimentazione e al modem via cavo o DSL e che le spie siano accese.
- Scollegare e ricollegare tutti i cavi, quindi spegnere e riaccendere il computer.

C Scarica elettrostatica

Per scarica elettrostatica si intende il rilascio di elettricità statica quando due oggetti entrano in contatto, ad esempio la scossa che si riceve quando si cammina sulla moquette e si tocca il pomello metallico di una porta.

Una scarica di elettricità statica prodotta dalle dita o da altri conduttori elettrostatici può danneggiare i componenti elettronici. Per impedire danni al computer o a un'unità oppure perdita di informazioni, adottare le precauzioni riportate di seguito.

- Se le istruzioni di installazione o rimozione indicano di scollegare il computer, scollegarlo dopo aver rilasciato a terra l'elettricità statica del corpo e prima di rimuoverne un coperchio.
- Tenere i componenti nei loro contenitori antistatici fino al momento dell'installazione.
- Evitare di toccare i pin, i fili elettrici e i circuiti. Maneggiare i componenti elettronici il meno possibile.
- Utilizzare strumenti non magnetici.
- Prima di maneggiare i componenti, scaricare l'elettricità statica toccandone la superficie di metallo non verniciato.
- Se si rimuove un componente, riporlo in un contenitore antistatico.

Per ulteriori informazioni sull'elettricità statica o per informazioni sulla rimozione o installazione di componenti, contattare l'assistenza HP.

Indice analitico

A

Aeroporti, dispositivi di sicurezza 49
Aggiorna 76
Aggiornamenti critici, software 67
Alimentazione 89
 batteria 38
 opzioni 36
 risparmio 41
Alimentazione CA esterna, utilizzo 42
Alimentazione, identificazione connettore 10
Alimentazione, identificazione pulsante 6
Alimentazione, spie 5, 9
Alta definizione, collegamento dispositivi 34
Altoparlanti, identificazione 6
Ambiente operativo 90
Arresto del computer 35
Attacchi
 cavo di sicurezza 11
Attività multimediali, controlli 30
Audio, controllo funzionalità 31
Aziendale, collegamento a una WLAN 18

B

Backup e ripristino 74
Batteria
 conservazione 42
 livelli di batteria in esaurimento 39
 risparmio di energia 41
 scaricamento 39
 smaltimento 42

sostituzione 42
visualizzazione della carica residua 39
batteria, alimentazione 38
Batteria, alloggiamento 88
Batteria, recupero informazioni 38
Batteria, spia 9
Batteria, temperatura 42
BIOS
 aggiornamento 82
 determinazione della versione 82
 download di un aggiornamento 82
Bloc maiusc, identificazione spia 5
bloc num, identificazione tasto 28
bloc num, spia 5
bloc num, tastierino esterno 29
Bluetooth, etichetta 88

C

CA, test adattatore 43
Cavi
 USB 47
Cavo di sicurezza, identificazione attacco 11
Certificato di autenticità, etichetta 88
Collegamento a una WLAN 18
Componenti
 display 12
 parte anteriore 9
 parte destra 10
 parte inferiore 13
 parte sinistra 11
 parte superiore 4

Computer Setup

BIOS, password amministratore 60
password DriveLock 62
ripristino delle impostazioni di default 80
spostamento e selezione 80
Computer, reimpostazione 77
Computer, trasporto 42, 91
Configurazione della protezione mediante password alla riattivazione 37
Configurazione WLAN 17
Connettore, alimentazione 10
Conservazione della batteria 42
Controllo batteria 38
Controllo funzionalità audio 31
Coperchio di accesso 13
Coperchio di accesso, levetta di rilascio 14
Cuffie (uscita audio), jack 10

D

Digitale, scheda rimozione 45
Dispositivi di puntamento, impostazione preferenze 20
Dispositivi esterni 47
Dispositivi esterni opzionali, uso 47
Dispositivi USB
 descrizione 46
Dispositivo USB
 collegamento 47

E

eSATA, porta 11
esc, identificazione tasto 8
Esterna, unità 48

etichetta certificato di autenticità
Microsoft 88
Etichette
approvazioni wireless 88
Bluetooth 88
certificato di autenticità
Microsoft 88
modulo HP Mobile
Broadband 88
normative 88
numero di serie 88
SIM 88
WLAN 88

F

f11, ripristino 75
Face Recognition 32, 58
fn, identificazione tasto 8, 26
Funzione, identificazione tasti 8

G

GPS 19

H

HP ProtectTools Security
Manager 67
Hub 46

I

Ibernazione
attivazione 37
uscita 37
Impostazione opzioni di risparmio
energia 36
Impronte digitali, identificazione
lettore 7
Incorporato, identificazione
tastierino numerico 8, 28
Ingresso audio (microfono),
identificazione jack 10
Intel Wireless Display 34
Internet, configurazione
connessione 17
Interni, identificazione microfoni
12
Interno, interruttore display 12
Interruttore di alimentazione 35
Interruttore, alimentazione 35

J

Jack
ingresso audio (microfono) 10
rete 10
RJ-45 (rete) 10
uscita audio (cuffie) 10
Java Card
definizione 45
inserimento 46
Java card
rimozione 46

L

Leggibili, supporti 36
Lettore impronte digitali 67
Levette, rilascio coperchio di
accesso 14
Livello di batteria in esaurimento
39
Livello di batteria quasi scarica
36

M

Manutenzione
Pulizia disco 56
Utilità di deframmentazione
dischi 56
Memoria, modulo
identificazione 13
inserimento 55, 69
rimozione 54, 68
sostituzione 68
Microfono (ingresso audio),
identificazione jack 10
Microfono, identificazione spia
disattivazione 5
Modalità di risparmio energia 36
Monitor esterno, porta 11, 32
Mouse esterno
impostazione delle
preferenze 20
Multimediali, tasti di scelta
rapida 30

N

Nome e numero di prodotto,
computer 88
Normative
etichetta delle normative 88
etichette delle approvazioni
wireless 88

Numero di serie 88
Numero di serie, computer 88

P

Password
amministratore 60
amministratore, BIOS 60
DriveLock 62
utente 60
Password amministratore 60
Password DriveLock
descrizione 62
immissione 63
impostazione 63
modifica 64
rimozione 64
Password DriveLock automatica
immissione 65
rimozione 66
Password utente 60
Porta di visualizzazione,
collegamento 33
Porta di visualizzazione,
identificazione 10
Porta per base di espansione 10
Porta USB 3.0 10
Porta VGA, collegamento 32
Porte
Intel Wireless Display 34
monitor esterno 11, 32
porta di visualizzazione 10, 33
USB 11
VGA 32
Precauzioni d'uso, computer 70
Prese d'aria, identificazione 11,
14
Problemi, risoluzione 93
Product Key 88
Programma di installazione
ripristino delle impostazioni
predefinite 80
spostamento e selezione 80
Protezione, wireless 17
Pubblica, collegamento a una
WLAN 18
Pulizia del computer 70
Pulsante di alimentazione 35
Pulsanti
alimentazione 6, 35
destro del TouchPad 4

- destro dello stick di puntamento 4
- sinistro del TouchPad 4
- sinistro dello stick di puntamento 4
- supporti 30
- Volume 31
- Puntamento, stick 4

- R**
- Reimpostazione
 - computer 77
 - passi 77
- Rete, identificazione jack 10
- Riciclo
 - computer 77
- Rimuovi tutto e reinstalla Windows 77
- Ripristino 76
- Ripristino disco rigido 75
- Ripristino, partizione 75
- Risparmio di energia 41
- RJ-45 (rete), identificazione jack 10

- S**
- Scarica elettrostatica 96
- Scheda di memoria
 - formati supportati 44
 - inserimento 44
- Schermo, commutazione immagine 27
- Schermo, tasti luminosità 27
- Scorrimento, movimento TouchPad 23
- Scrivibili, supporti 36
- Sistema che non risponde 35
- sistema operativo
 - etichetta certificato di autenticità Microsoft 88
 - Product Key 88
- Smart card
 - definizione 45
 - inserimento 46
 - rimozione 46
- SoftPaq, download 72
- Software
 - aggiornamenti critici 67
 - antivirus 66
 - firewall 66
- Pulizia disco 56
- Utilità di deframmentazione dischi 56
- Software antivirus 66
- Software firewall 66
- Software pulizia disco 56
- Software Utilità di deframmentazione dischi 56
- Sospensione
 - attivazione 36
 - uscita 36
- Spegnimento 35
- Spie
 - alimentazione 5, 9
 - Batteria 9
 - bloc maiusc 5
 - bloc num 5
 - disattivazione microfono 5
 - unità disco rigido 9
 - webcam 12
 - wireless 5
- Supporto legacy, USB 79
- Supporto USB Legacy 79

- T**
- Tasti
 - attività multimediali 30
 - esc 8
 - fn 8
 - funzione 8
 - logo di Windows 8
 - supporti 30
 - volume 31
- Tasti di scelta rapida
 - aumento audio altoparlante 27
 - aumento della luminosità dello schermo 27
 - commutazione dell'immagine su schermo 27
 - descrizione 26
 - diminuzione audio dell'altoparlante 27
 - diminuzione della luminosità dello schermo 27
 - microfono attivato/disattivato 27
 - regolazione del volume 27
 - retroilluminazione tastiera 27
- sospensione 27
- utilizzo 26
- Tasti di scelta rapida multimediali 30
- Tastiera, identificazione tasti di scelta rapida 26
- Tastierino
 - identificazione 28
 - numerico incorporato 8
- Tastierino esterno
 - bloc num 29
 - uso 29
- Temperatura 42
- Test dell'adattatore CA 43
- TouchPad
 - Pulsanti 4
 - pulsanti 4
 - utilizzo 20
- TouchPad, area identificazione 4
- TouchPad, movimenti
 - scorrimento 23
 - zoom 23
 - zoom manuale 23
- Trasporto del computer 42, 88, 91

- U**
- Unità
 - disco rigido 48
 - esterne 48
 - manipolazione 49
 - ottica 48
 - uso 50
- Unità disco rigido
 - esterne 48
 - installazione 52
 - rimozione 52
- Unità disco rigido, identificazione 13
- Unità disco rigido, ripristino 75
- Unità disco rigido, spia 9
- Unità ottica 48
- Unità, supporti 36
- USB, collegamento del cavo 47
- USB, dispositivi
 - rimozione 47
- USB, hub 46
- USB, identificazione porte 10, 11

Uscita audio (cuffie),
 identificazione jack 10
Utilizzo
 alimentazione CA esterna 42
 modalità di risparmio energia
 36

V

Video 32
Visualizzazione, commutazione
 dell'immagine 27
Volume
 pulsanti 31
 regolazione 31
 tasti 31
Volume, identificazione tasti 27

W

Webcam 12, 32
Webcam integrata, identificazione
 spia 12
Webcam, identificazione 12
Webcam, identificazione spia 12
Windows
 Aggiorna 76
 opzione Rimuovi tutto e
 reinstalla 77
 reimpostazione 77
 reinstallazione 77
Windows 8, DVD sistema
 operativo 76
Windows, identificazione tasto
 logo 8
Wireless, controlli
 pulsante 15
 Sistema operativo 15
Wireless, etichetta approvazioni
 88
Wireless, identificazione
 antenne 12
Wireless, pulsante 15
Wireless, rete (WLAN)
 collegamento 18
 collegamento a una WLAN
 aziendale 18
 collegamento a una WLAN
 pubblica 18
 componenti necessari 17
 portata funzionale 18

 protezione 17
 utilizzo 16
Wireless, spia 5, 15
WLAN, dispositivo 16, 88
WLAN, etichetta 88
WLAN, identificazione antenne
 12
WWAN, dispositivo 15
WWAN, identificazione antenne
 12

Z

Zoom manuale, movimento del
 TouchPad 23
Zoom, movimento del TouchPad
 23