

## Guida per l'utente

© Copyright 2015 HP Development Company, L.P.

AMD è un marchio di Advanced Micro Devices, Inc. Bluetooth è un marchio del rispettivo proprietario e utilizzato da Hewlett-Packard Company con licenza. Intel, Celeron e Pentium sono marchi di Intel Corporation negli Stati Uniti e in altri paesi. Microsoft e Windows sono marchi del gruppo di società Microsoft.

Le informazioni contenute in questo documento sono soggette a modifiche senza preavviso. Le sole garanzie per i prodotti e i servizi HP sono definite nelle norme esplicite di garanzia che accompagnano tali prodotti e servizi. Nulla di quanto contenuto nel presente documento va interpretato come costituente una garanzia aggiuntiva. HP non risponde di eventuali errori tecnici ed editoriali o di omissioni presenti in questo documento.

Prima edizione: Agosto 2015

Numero di parte del documento: 830051-061

### Avviso per il prodotto

In questa guida per l'utente vengono descritte le funzionalità comuni nella maggior parte di modelli. Alcune funzionalità potrebbero quindi non essere disponibili sul proprio computer.

Non tutte le funzioni sono disponibili in tutte le edizioni di Windows. Questo computer può richiedere hardware acquistato a parte e/o aggiornato, driver e/o software per sfruttare tutte le funzionalità di Windows. Per istruzioni dettagliate, fare riferimento a <http://www.microsoft.com>.

Per accedere alle guide per l'utente più recenti, visitare la pagina <http://www.hp.com/support> e selezionare il proprio paese. Selezionare **Driver e download**, quindi seguire le istruzioni visualizzate.

### Condizioni della licenza software

Installando, duplicando, scaricando o altrimenti utilizzando qualsiasi prodotto software preinstallato su questo computer, l'utente accetta di essere vincolato dai termini del presente Contratto di licenza con l'utente finale (EULA) HP. Se non si accettano le condizioni di licenza, restituire il prodotto inutilizzato (hardware e software) entro 14 giorni per ottenere il risarcimento completo alle condizioni in vigore presso il rivenditore.

Per ogni ulteriore informazione o per richiedere un completo risarcimento del prezzo di acquisto del computer, rivolgersi al rivenditore.

## Avviso di sicurezza

---

 **AVVERTENZA!** Per ridurre il rischio di ustioni per l'utente o il surriscaldamento per il computer, non utilizzare quest'ultimo tenendolo sulle ginocchia e non ostruirne le prese d'aria. Utilizzare il dispositivo solo su una superficie rigida e piana. Accertarsi che il flusso d'aria non venga bloccato da altre superfici rigide quali una stampante opzionale adiacente, né da altre superfici morbide, quali cuscini, tappeti o abiti. Accertarsi inoltre che durante il funzionamento del dispositivo, l'adattatore CA non sia a contatto con la pelle o con superfici morbide, quali cuscini, tappeti o abiti. Il computer e l'adattatore CA rispettano i limiti di temperatura delle superfici accessibili dall'utente stabiliti dagli standard internazionali per la sicurezza delle apparecchiature informatiche (IEC 60950-1).

---



## Impostazione della configurazione del processore (solo in determinati modelli)



**IMPORTANTE:** Determinati modelli di computer sono configurati con un processore serie Intel® Pentium® N35xx/N37xx o Celeron® N28xx/N29xx/N30xx/N31xx e un sistema operativo Windows®. **Se il computer in uso ha questo tipo di configurazione, non modificare l'impostazione di configurazione del processore in msconfig.exe da 4 o 2 processori a 1 processore.** In caso contrario, il computer non si riavvierà. Sarà necessario eseguire un ripristino delle impostazioni predefinite per ripristinare le impostazioni originali.



---

# Sommario

<b>1</b>	<b>Introduzione</b>	<b>1</b>
	Ricerca di informazioni	2
<b>2</b>	<b>Componenti</b>	<b>4</b>
	Individuazione dell'hardware	4
	Individuazione del software	4
	Parte destra	5
	Parte sinistra	5
	Display	7
	Parte superiore	8
	TouchPad	8
	Spie	9
	Pulsanti, altoparlanti e lettore di impronte digitali	10
	Tasti funzione speciali	12
	Utilizzo dei tasti di scelta rapida	12
	Parte inferiore	14
	Parte anteriore	15
	Etichette	16
	Inserimento di una scheda SIM (solo in determinati prodotti)	17
<b>3</b>	<b>Connessioni di rete</b>	<b>19</b>
	Connessione a una rete wireless	19
	Utilizzo dei controlli wireless	19
	Pulsante wireless	19
	Comandi del sistema operativo	19
	Collegamento a una WLAN	20
	Utilizzo di HP Mobile Broadband (solo in determinati prodotti)	20
	Utilizzo di HP Mobile Connect (solo in determinati prodotti)	21
	GPS (solo in determinati prodotti)	21
	Utilizzo dei dispositivi wireless Bluetooth (solo in determinati prodotti)	21
	Connessione a una rete cablata	21
	Connessione a una rete locale (LAN) (solo in determinati prodotti)	21
	Utilizzo del modem (solo in determinati prodotti)	22
	Collegamento del cavo del modem	22
	Collegamento di un adattatore per cavo modem specifico per il paese/regione	23

<b>4 Esplorazione della schermata .....</b>	<b>24</b>
Utilizzo dello stick di puntamento .....	24
Utilizzo del TouchPad e dei movimenti supportati dallo schermo tattile .....	24
Attivazione e disattivazione del TouchPad .....	25
Tocco .....	25
Zoom manuale con due dita .....	25
Scorrimento a due dita (solo TouchPad) .....	26
Tocco con due dita (solo TouchPad) .....	26
Scorrimento con un dito (solo schermo tattile) .....	26
<b>5 Funzionalità di intrattenimento .....</b>	<b>27</b>
Utilizzo di una webcam (solo in determinati prodotti) .....	27
Audio .....	27
Collegamento di altoparlanti .....	27
Collegamento di cuffie .....	27
Utilizzo delle impostazioni audio .....	28
Video .....	28
Collegamento di dispositivi video mediante un cavo VGA (solo in determinati prodotti) .....	28
Collegamento di dispositivi video tramite cavo DisplayPort .....	29
Individuazione e collegamento di display cablati utilizzando il Trasporto MultiStream .....	30
Collegare i display ai computer dotati di grafica AMD o Nvidia (con un hub opzionale) .....	30
Collegare i display ai computer con grafica Intel (con un hub opzionale) .....	31
Collegare i display ai computer con grafica Intel (con un hub integrato) .....	31
Individuazione e connessione dei display wireless Miracast compatibili (solo in determinati modelli) .....	32
Individuazione e connessione a display certificati Intel WiDi (solo in determinati modelli Intel) .....	32
Utilizzo dei dispositivi esterni opzionali .....	33
Utilizzo di unità esterne opzionali .....	33
Utilizzo del connettore di aggancio .....	33
<b>6 Risparmio energia .....</b>	<b>35</b>
Spegnimento del computer .....	35
Impostazione delle opzioni di risparmio energia .....	35
Utilizzo delle modalità di risparmio energia .....	35
Avvio e uscita dalla modalità di sospensione .....	36
Abilitazione e uscita dall'ibernazione avviata dall'utente (solo in determinati prodotti). .....	36
Indicatore di carica e impostazioni di alimentazione .....	36
Configurazione della protezione mediante password alla riattivazione .....	37



Utilizzo dell'alimentazione a batteria .....	37
Ulteriori informazioni sulla batteria .....	38
Utilizzo di HP Battery Check (Controllo batteria HP) .....	38
Visualizzazione della carica residua della batteria .....	38
Ottimizzazione dell'autonomia della batteria .....	38
Gestione dei livelli di batteria in esaurimento .....	39
Identificazione dei livelli di batteria in esaurimento .....	39
Risoluzione del livello di batteria in esaurimento .....	39
Rimozione della batteria .....	39
Risparmio della batteria .....	40
Conservazione della batteria .....	40
Smaltimento della batteria .....	41
Sostituzione di una batteria .....	41
Utilizzo dell'alimentazione CA esterna .....	42
Test dell'adattatore CA .....	43
<b>7 Protezione .....</b>	<b>44</b>
Protezione del computer .....	44
Utilizzo di password .....	45
Impostazione delle password in Windows .....	45
Impostazione delle password in Computer Setup .....	45
Gestione di una password amministratore BIOS .....	46
Immissione di una password amministratore BIOS .....	48
Gestione di una password DriveLock di Computer Setup (solo in determinati prodotti) .....	48
Impostazione di una password DriveLock .....	49
Abilitazione di DriveLock (solo in determinati prodotti) .....	49
Disabilitazione di DriveLock (solo in determinati prodotti) .....	50
Inserimento di una password DriveLock (solo in determinati prodotti) .....	51
Modifica di una password DriveLock (solo in determinati prodotti) .....	51
Uso della funzionalità DriveLock automatico di Computer Setup (solo in determinati prodotti) ...	51
Inserimento di una password DriveLock automatico (solo in determinati prodotti) ....	51
Rimozione della protezione DriveLock automatico (solo in determinati prodotti) .....	52
Uso di software antivirus .....	52
Utilizzo di software firewall .....	52
Installazione degli aggiornamenti di sicurezza più importanti .....	53
Uso di HP Client Security (solo in determinati prodotti) .....	53
Utilizzo di HP Touchpoint Manager (solo in determinati prodotti) .....	53
Installazione di un cavo di sicurezza opzionale (solo in determinati prodotti) .....	53
Utilizzo di un lettore di impronte digitali (solo in determinati prodotti) .....	54
Individuazione del lettore di impronte digitali .....	54



<b>8 Manutenzione .....</b>	<b>55</b>
Ottimizzazione delle prestazioni .....	55
Utilità di deframmentazione dischi .....	55
Uso di Pulizia disco .....	55
Utilizzo di HP 3D DriveGuard (solo in determinati prodotti) .....	55
Identificazione dello stato di HP 3D DriveGuard .....	56
Aggiornamento di programmi e driver .....	56
Pulizia del computer .....	56
Procedure di pulizia .....	57
Pulizia del display .....	57
Pulizia delle parti laterali o del coperchio .....	57
Pulizia di TouchPad, tastiera o mouse (solo in determinati prodotti) .....	57
Trasporto o spedizione del computer .....	57
<b>9 Backup e ripristino .....</b>	<b>59</b>
Creazione di supporti di ripristino e backup .....	59
Creazione dei supporti HP Recovery (solo in determinati prodotti) .....	59
Utilizzo degli strumenti di Windows .....	60
Ripristino della configurazione di sistema e ripristino delle condizioni originarie del computer .....	61
Ripristino con HP Recovery Manager .....	61
Cosa occorre sapere prima di iniziare la procedura .....	62
Uso della partizione HP Recovery (solo in determinati prodotti) .....	62
Utilizzo dei supporti di HP Recovery per il ripristino .....	63
Modifica dell'ordine di avvio del computer .....	63
Rimozione della partizione HP Recovery (solo in determinati prodotti) .....	63
<b>10 Computer Setup (Configurazione computer) (BIOS), TPM e HP Sure Start .....</b>	<b>65</b>
Utilizzo di Computer Setup (Configurazione computer) .....	65
Avvio di Computer Setup (Configurazione computer) .....	65
Spostamento e selezione in Computer Setup (Configurazione computer) .....	65
Ripristino delle impostazioni predefinite in Computer Setup (Configurazione computer) .....	66
Aggiornamento del BIOS .....	66
Determinazione della versione del BIOS .....	67
Download di un aggiornamento del BIOS .....	67
Modifica della sequenza di avvio tramite prompt F9 .....	68
Impostazioni TPM nel BIOS (solo per alcuni prodotti) .....	68
Utilizzo di HP Sure Start (solo in determinati prodotti) .....	69
<b>11 HP PC Hardware Diagnostics (UEFI) .....</b>	<b>70</b>
Download di HP PC Hardware Diagnostics (UEFI) su un dispositivo USB .....	70

<b>12 Specifiche tecniche</b> .....	<b>72</b>
Alimentazione .....	72
Ambiente operativo .....	72
<b>13 Scarica elettrostatica</b> .....	<b>73</b>
<b>14 Accessibilità</b> .....	<b>74</b>
Tecnologie assistive supportate .....	74
Come contattare l'assistenza .....	74
<b>Indice analitico</b> .....	<b>75</b>



# 1 Introduzione

Dopo aver configurato e registrato il computer, si consiglia di attenersi alla seguente procedura per ottenere il massimo dal proprio investimento intelligente:

-  **SUGGERIMENTO:** Per tornare rapidamente alla schermata Start del computer da una app aperta o dal desktop di Windows, premere il tasto Windows  sulla tastiera. Premendo di nuovo il tasto Windows si torna alla schermata precedente.
- **Connessione a Internet:** consente di configurare la rete cablata o wireless per potersi collegare a Internet. Per ulteriori informazioni, vedere [Connessioni di rete a pagina 19](#).
- **Aggiornamento del software antivirus:** consente di proteggere il computer dai danni provocati dai virus. Il software è preinstallato nel computer: Per ulteriori informazioni, vedere [Uso di software antivirus a pagina 52](#).
- **Apprendimento delle funzionalità del computer:** consente di apprendere le funzionalità del computer. Per ulteriori informazioni, vedere [Componenti a pagina 4](#) e [Esplorazione della schermata a pagina 24](#).
- **Individuazione del software installato:** consente di accedere all'elenco del software preinstallato sul computer.  
Selezionare il pulsante **Start** e quindi selezionare **Tutte le app**.  
oppure  
Fare clic sul pulsante **Start** e quindi selezionare **Programmi e funzionalità**.
- Eseguire il backup dell'unità disco rigido creando dischi di ripristino o un'unità flash di ripristino. Vedere [Backup e ripristino a pagina 59](#).

## Ricerca di informazioni

Utilizzare questa tabella per individuare le risorse contenenti dettagli sul prodotto, informazioni procedurali e molto altro ancora.

Risorsa	Sommario
<i>Istruzioni di installazione</i>	<ul style="list-style-type: none"><li>• Panoramica delle funzionalità e dell'impostazione del computer.</li></ul>
App Get started (Per cominciare) Per accedere all'app Get started (Per cominciare): ▲ Selezionare il pulsante <b>Start</b> e quindi l'app <b>Get started</b> (Per cominciare).	<ul style="list-style-type: none"><li>• Un'ampia gamma di informazioni procedurali e di consigli sulla risoluzione dei problemi</li></ul>
Assistenza HP Per assistenza negli Stati Uniti, visitare la pagina <a href="http://www.hp.com/go/contactHP">http://www.hp.com/go/contactHP</a> . Per assistenza in tutto il mondo, visitare la pagina <a href="http://welcome.hp.com/country/us/en/wwcontact_us.html">http://welcome.hp.com/country/us/en/wwcontact_us.html</a> .	<ul style="list-style-type: none"><li>• Avviare una chat online con un tecnico di HP</li><li>• Numeri telefonici dell'assistenza</li><li>• Sedi dei centri di assistenza HP</li></ul>
<i>Guida alla sicurezza e al comfort</i> Per accedere a questa guida: <b>1.</b> Digitare <i>supporto</i> nella casella di ricerca sulla barra delle applicazioni e quindi selezionare l'app <b>HP Support Assistant</b> . - oppure - Fare clic sull'icona del punto interrogativo nella barra delle applicazioni. <b>2.</b> Selezionare <b>My PC</b> (Il mio PC), selezionare la scheda <b>Specifications</b> (Specifiche) e quindi selezionare <b>User Guides</b> (Guide utente). - oppure - Visitare la pagina <a href="http://www.hp.com/ergo">http://www.hp.com/ergo</a> .	<ul style="list-style-type: none"><li>• Corretta configurazione della postazione di lavoro</li><li>• Indicazioni per la postura e le abitudini di lavoro per ottimizzare il comfort e diminuire i rischi di lesioni</li><li>• Informazioni sulla sicurezza meccanica ed elettrica</li></ul>
<i>Normative e avvisi di sicurezza e ambientali</i> Per accedere a questo documento: <b>1.</b> Digitare <i>supporto</i> nella casella di ricerca sulla barra delle applicazioni e quindi selezionare l'app <b>HP Support Assistant</b> . - oppure - Fare clic sull'icona del punto interrogativo nella barra delle applicazioni. <b>2.</b> Selezionare <b>My PC</b> (Il mio PC), selezionare la scheda <b>Specifications</b> (Specifiche) e quindi selezionare <b>User Guides</b> (Guide utente).	<ul style="list-style-type: none"><li>• Avvisi importanti sulle normative, incluse informazioni sul corretto smaltimento della batteria, se necessario.</li></ul>
<i>Garanzia limitata*</i> Per accedere a questo documento: <b>1.</b> Digitare <i>supporto</i> nella casella di ricerca sulla barra delle applicazioni e quindi selezionare l'app <b>HP Support Assistant</b> . - oppure -	<ul style="list-style-type: none"><li>• Informazioni sulla garanzia specifiche di questo computer</li></ul>

Fare clic sull'icona del punto interrogativo nella barra delle applicazioni.

2. Selezionare **My PC** (Il mio PC), quindi **Warranty and services** (Garanzia e servizi).

- oppure -

Visitare la pagina <http://www.hp.com/go/orderdocuments>.

---

\*La Garanzia limitata HP fornita per il proprio prodotto si trova nelle guide per l'utente sul prodotto in uso e/o nel CD o DVD fornito nella confezione. In alcuni paesi o regioni, HP può fornire una Garanzia cartacea all'interno della confezione. Nei paesi o nelle regioni in cui la garanzia non è fornita in formato cartaceo, è possibile richiederne una copia stampata visitando il sito <http://www.hp.com/go/orderdocuments>. Per i prodotti acquistati nella regione Asia Pacifico, è possibile scrivere ad HP, all'indirizzo Hewlett Packard, POD, P.O. Box 200, Alexandra Post Office, Singapore 911507. Includere il nome del prodotto e il proprio nome, indirizzo postale e numero di telefono.

---

---

## 2 Componenti

### Individuazione dell'hardware

Per visualizzare un elenco di tutti i componenti hardware installati nel computer:

- ▲ Digitare `gestione periferiche` nella casella di ricerca sulla barra delle applicazioni, quindi selezionare l'app **Gestione periferiche**.

Verrà visualizzato un elenco di tutti i dispositivi installati sul computer.

Per informazioni sui componenti hardware del sistema e il numero di versione del BIOS di sistema, premere `fn+esc` (solo in determinati prodotti).

### Individuazione del software

Per visualizzare un elenco di tutti i componenti software installati nel computer:

- ▲ Selezionare il pulsante **Start** e quindi selezionare **Tutte le app**.





oppure

Fare clic sul pulsante **Start** e quindi selezionare **Programmi e funzionalità**.

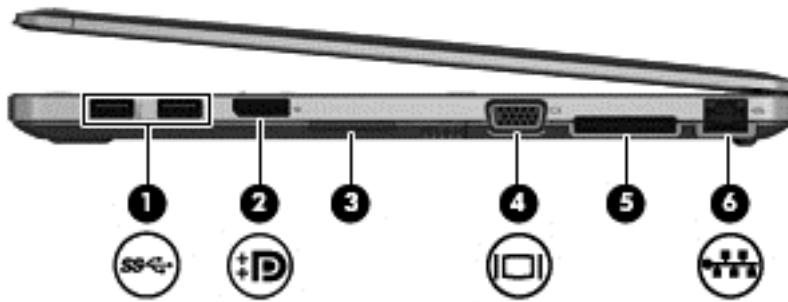



## Parte destra



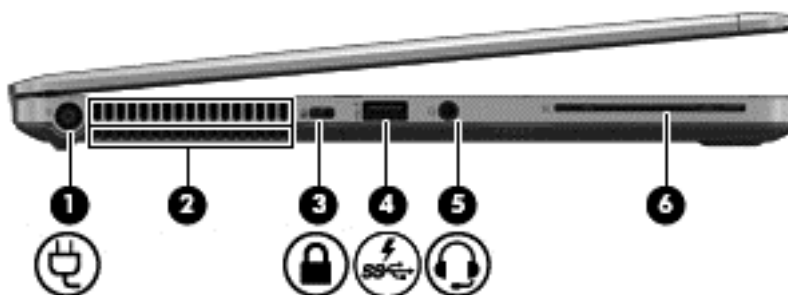

Componente	Descrizione
(1) 	<p>Porte USB 3.0 (2)</p> <p>Consentono di collegare un dispositivo USB opzionale, ad esempio una tastiera, un mouse, un'unità esterna, una stampante, uno scanner o un hub USB.</p>
(2) 	<p>Porta di visualizzazione a doppia modalità</p> <p>Consente di collegare un dispositivo di visualizzazione digitale opzionale, ad esempio un proiettore o un monitor ad alte prestazioni.</p>
(3)	<p>Lettore di schede di memoria</p> <p>Consente di leggere schede di memoria opzionali per memorizzare, gestire, condividere o accedere alle informazioni.</p>
(4) 	<p>Porta per monitor esterno</p> <p>Consente di collegare un proiettore o un monitor VGA esterno.</p>
(5)	<p>Connettore di aggancio</p> <p>Consente di collegare un dispositivo di aggancio opzionale.</p>
(6) 	<p>Jack RJ-45 (rete)/Spie di stato</p> <p>Consente di collegare un cavo di rete.</p> <ul style="list-style-type: none"> <li>• Verde (destra): la rete è connessa.</li> <li>• Arancione (sinistra): è in corso un'attività di rete.</li> </ul>

## Parte sinistra



Componente	Descrizione
(1) 	<p>Connettore di alimentazione</p> <p>Consente di collegare un adattatore CA.</p>
(2)	<p>Presa d'aria</p> <p>Consente il raffreddamento dei componenti interni.</p>

Componente	Descrizione
	<p><b>NOTA:</b> La ventola del computer si attiva automaticamente per raffreddare i componenti interni ed evitarne il surriscaldamento. È normale che la ventola interna si attivi e disattivi periodicamente durante l'utilizzo del computer.</p>
<p>(3)  Attacco per cavo di sicurezza</p>	<p>Consente di collegare al computer un cavo di sicurezza opzionale.</p> <p><b>NOTA:</b> Il cavo di sicurezza è concepito come deterrente, ma non può impedire un uso improprio o il furto del computer.</p>
<p>(4)  Porta USB 3.0 di ricarica (alimentata)</p>	<p>Consente di collegare un dispositivo USB opzionale, ad esempio una tastiera, un mouse, un'unità esterna, una stampante, uno scanner o un hub USB. Le porte USB standard non consentono di ricaricare tutti i dispositivi USB, oppure emettono solo una bassa corrente di ricarica. Per alcuni dispositivi USB è necessaria l'alimentazione e quindi occorre utilizzare una porta alimentata.</p> <p><b>NOTA:</b> Le porte USB di ricarica consentono inoltre la ricarica di determinati modelli di telefoni cellulari e lettori MP3 anche quando il computer è spento.</p>
<p>(5)  Jack combinato di uscita audio (cuffie)/ingresso audio (microfono)</p>	<p>Consente di collegare altoparlanti stereo alimentati, cuffie, auricolari o cuffie auricolari con microfono opzionali o un cavo audio di un televisore. Consente inoltre di collegare un microfono con auricolare opzionale. Il jack non supporta dispositivi opzionali dotati solo della funzione microfono.</p> <p><b>AVVERTENZA!</b> Per ridurre il rischio di lesioni dell'apparato uditivo, regolare il volume prima di indossare le cuffie o l'auricolare. Per ulteriori informazioni sulle normative e gli avvisi di sicurezza, consultare la guida <i>Normative e avvisi di sicurezza e ambientali</i>.</p> <p>Per accedere a questa guida:</p> <ol style="list-style-type: none"> <li>1. Digitare <i>assistenza</i> nella casella di ricerca sulla barra delle applicazioni e quindi selezionare la app <b>HP Support Assistant</b>.</li> </ol> <p>oppure</p> <p>Fare clic sull'icona del punto interrogativo sulla barra delle applicazioni.</p> <ol style="list-style-type: none"> <li>2. Selezionare <b>My PC</b>, la scheda <b>Specifiche</b>, quindi <b>Guide per l'utente</b>.</li> </ol> <p><b>NOTA:</b> Quando un dispositivo è collegato al jack, gli altoparlanti del computer vengono disattivati.</p>
<p>(6) Lettore di smart card</p>	<p>Supporta schede Smart opzionali.</p>

# Display



Componente	Descrizione
(1) Antenne WLAN (2)* (solo in determinati prodotti)	Consentono di inviare e ricevere segnali wireless per comunicare con reti WLAN (wireless local area network).
(2) Antenne WWAN (2)* (solo in determinati prodotti)	Inviano e ricevono i segnali wireless per comunicare con reti WWANs (wireless wide-area network)
(3) Microfoni interni (2)	Consentono di registrare i suoni.
(4) Spia della webcam (solo in determinati prodotti)	Accesa: la webcam è in uso.
(5) Webcam (solo in determinati prodotti)	Consente di registrare filmati e scattare fotografie. Determinati modelli consentono di eseguire chat online e video conferenze tramite video streaming.  Per utilizzare la webcam: <ul style="list-style-type: none"><li>▲ Digitare <i>fotocamera</i> nella casella di ricerca sulla barra delle applicazioni e quindi selezionare <b>Fotocamera</b>.</li></ul>

\*Le antenne non sono visibili dall'esterno del computer. Per consentire una trasmissione ottimale, evitare di ostruire l'area intorno alle antenne.

Per conoscere gli avvisi sulla conformità wireless, consultare la sezione *Normative e avvisi di sicurezza e ambientali* relativa al proprio paese o regione.

Per accedere a questa guida:

1. Digitare *assistenza* nella casella di ricerca sulla barra delle applicazioni e quindi selezionare la app **HP Support Assistant**.  
oppure  
Fare clic sull'icona del punto interrogativo sulla barra delle applicazioni.
2. Selezionare **My PC**, la scheda **Specifiche**, quindi **Guide per l'utente**.

# Parte superiore



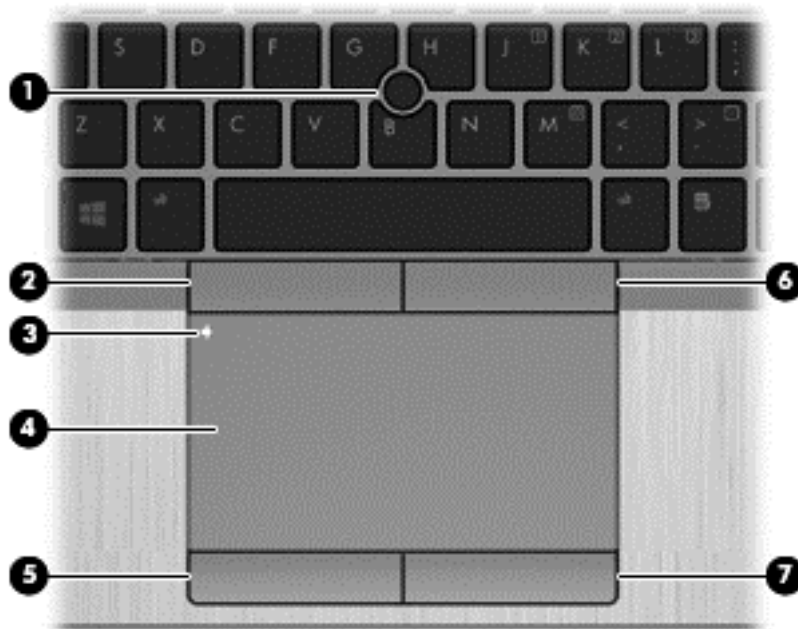

## TouchPad

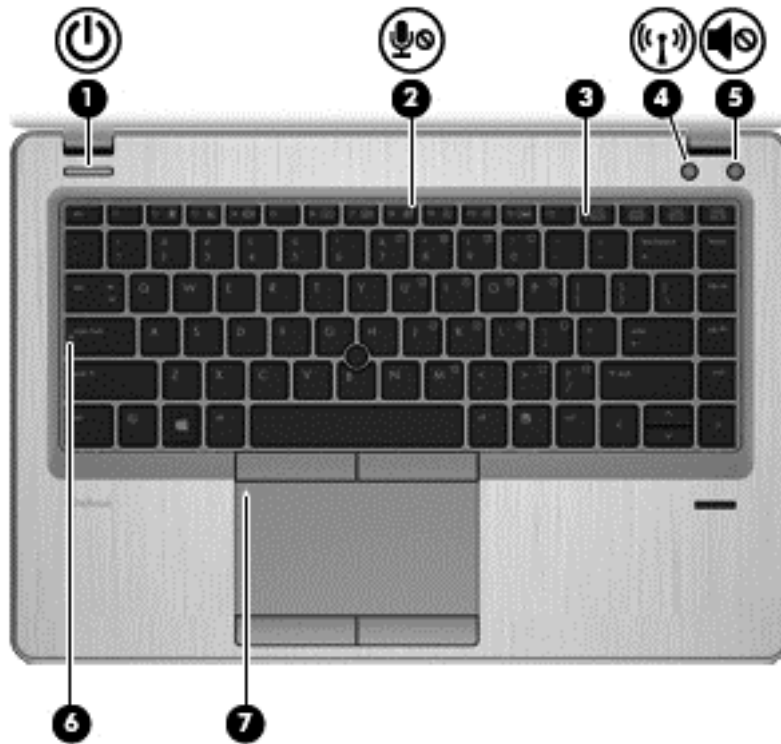

Componente		Descrizione
(1)	Stick di puntamento	Consente di spostare il puntatore e di selezionare o attivare gli elementi sullo schermo.
(2)	Pulsante sinistro dello stick di puntamento	Ha la stessa funzione del pulsante sinistro di un mouse esterno.
(3)	Pulsante di attivazione/disattivazione del TouchPad	Consente di attivare e disattivare il TouchPad.
(4)	Area del TouchPad	Consente di spostare il puntatore e di selezionare o attivare gli elementi sullo schermo.
(5)	Pulsante sinistro del TouchPad	Ha la stessa funzione del pulsante sinistro di un mouse esterno.
(6)	Pulsante destro dello stick di puntamento	Ha la stessa funzione del pulsante destro di un mouse esterno.
(7)	Pulsante destro del TouchPad	Ha la stessa funzione del pulsante destro di un mouse esterno.



## Spie

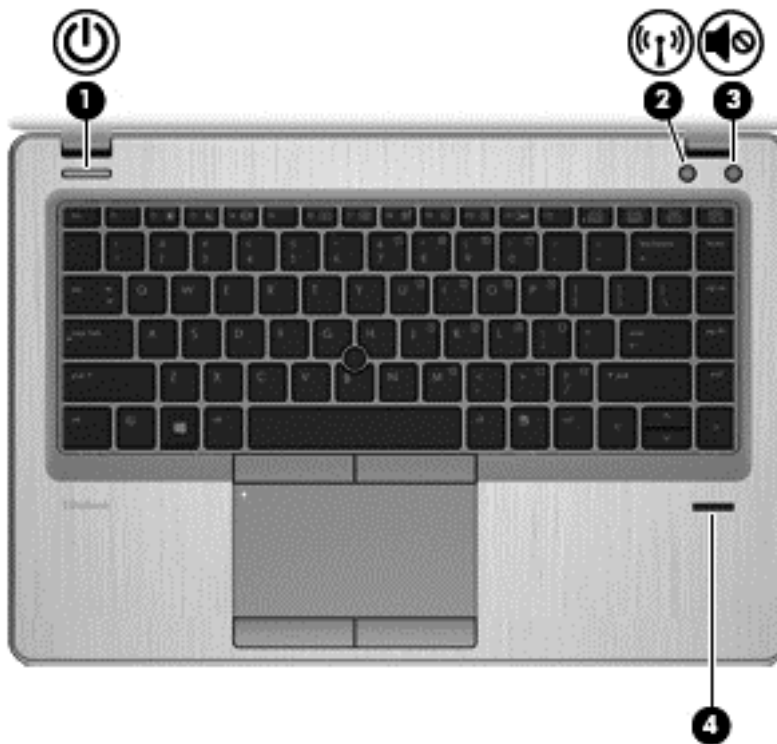

Componente	Descrizione
(1)  Spia di alimentazione	<ul style="list-style-type: none"><li>• Accesa: il computer è acceso.</li><li>• Lampeggiante: il computer si trova nella modalità di sospensione, che consente di risparmiare energia. Lo schermo e altri componenti non necessari vengono spenti.</li><li>• Spenta: il computer è spento o in modalità di ibernazione. L'ibernazione è la modalità che consente il massimo risparmio di energia.</li></ul>
(2)  Spia di disattivazione microfono	<ul style="list-style-type: none"><li>• Arancione: l'audio del microfono è disattivato.</li><li>• Spenta: l'audio del microfono è attivato.</li></ul>
(3) Spia bloc num	Accesa: la modalità blocco numerico è attivata.
(4)  Spia wireless	Bianca: un dispositivo wireless integrato, come un dispositivo WLAN (Wireless Local Area Network) e/o un dispositivo Bluetooth®, è attivo. <b>NOTA:</b> In determinati modelli, la spia wireless è di colore arancione quando tutti i dispositivi wireless sono spenti.
(5)  Spia di disattivazione dell'audio	<ul style="list-style-type: none"><li>• Arancione: l'audio del computer è disattivato.</li><li>• Bianca: l'audio del computer è attivato.</li></ul>
(6) Spia bloc maiusc	Bianca: il blocco maiuscole è attivato, pertanto tutti i caratteri saranno in maiuscolo.
(7) Spia del TouchPad	<ul style="list-style-type: none"><li>• Arancione: il TouchPad è disattivato.</li><li>• Spenta: il TouchPad è attivato.</li></ul>

## Pulsanti, altoparlanti e lettore di impronte digitali



Componente	Descrizione
(1)  Pulsante di alimentazione	<ul style="list-style-type: none"><li>• Se il computer è spento, premere il pulsante per accenderlo.</li><li>• Se il computer è acceso, premere brevemente il pulsante per avviare la modalità di sospensione.</li><li>• Se il computer è in modalità di sospensione, premere brevemente il pulsante per disattivare questa modalità.</li><li>• Se il computer è in modalità di ibernazione, premere brevemente il pulsante per uscire da questa modalità.</li></ul> <p><b>ATTENZIONE:</b> Tenendo premuto il pulsante di alimentazione si provoca la perdita di tutti i dati non salvati.</p> <p>Se il computer non risponde e le procedure di arresto si rivelano inefficaci, tenere premuto il pulsante di alimentazione per almeno 5 secondi per spegnere il computer.</p> <p>Per ulteriori informazioni sulle impostazioni di alimentazione, consultare le opzioni di alimentazione.</p> <p>▲ <b>Digitare <code>alimentazione</code> nella casella di ricerca sulla barra delle applicazioni e quindi selezionare <b>Impostazioni di alimentazione e sospensione</b>.</b></p> <p>oppure</p> <p>Fare clic con il pulsante destro del mouse sul pulsante <b>Start</b>, quindi selezionare <b>Opzioni di alimentazione</b>.</p>
(2)  Pulsante Wireless	Consente di attivare/disattivare la funzionalità wireless, ma non stabilisce una connessione wireless.

Componente	Descrizione
(3) 	Pulsante di disattivazione dell'audio
(4)	Letto di impronte digitali (solo in determinati modelli)

Prima di poter effettuare una connessione wireless, occorre configurare una rete wireless.

Consente di disattivare e ripristinare l'audio dell'altoparlante.

Consente l'accesso a Windows mediante il riconoscimento delle impronte digitali, anziché mediante password di accesso.

## Tasti funzione speciali

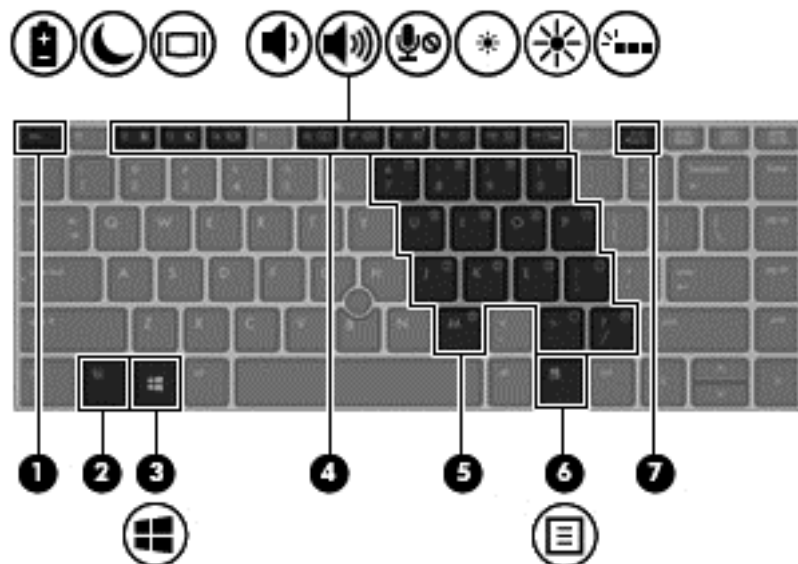







Componente	Descrizione
(1) Tasto <code>esc</code>	Quando premuto in combinazione con il tasto <code>fn</code> , visualizza le informazioni di sistema.
(2) Tasto <code>fn</code>	Esegue le funzioni di sistema utilizzate più spesso quando premuto in combinazione con un tasto funzione, con il tasto <code>bloc num</code> , il tasto <code>esc</code> o il tasto <code>fn+b</code> . Vedere <a href="#">Utilizzo dei tasti di scelta rapida a pagina 12</a>
(3)  Tasto Windows	Apri il menu <b>Start</b> . <b>NOTA:</b> Premendo nuovamente il tasto Windows si chiude il menu <b>Start</b> .
(4) Tasti funzione	Eseguono le funzioni di sistema utilizzate più spesso quando premuti in combinazione con il tasto <code>fn</code> .
(5) Tastierino numerico incorporato	Un tastierino numerico sovrappreso sui tasti alfabetici della tastiera che consente di aggiungere, sottrarre ed eseguire altre attività numeriche. Se il <code>bloc num</code> è attivo, è possibile utilizzarlo come tastierino numerico esterno.
(6)  Tasto applicazione Windows	Visualizza le opzioni per un oggetto selezionato.
(7) Tasto <code>bloc num</code>	Attiva e disattiva il tastierino numerico incorporato

## Utilizzo dei tasti di scelta rapida

Per utilizzare un tasto di scelta rapida:

- ▲ Premere il tasto `fn`, quindi premere il tasto funzione corretto rappresentato dalle icone riportate di seguito.



Premere <b>fn+tasto</b> funzione	Descrizione
	Visualizzazione delle informazioni sullo stato di carica di tutte le batterie installate. Il display indica quali batterie sono in carica e visualizza la quantità di carica residua in ogni batteria.
	<p>Avvio della modalità di sospensione che memorizza le informazioni di sistema. Il display e altri componenti del sistema si spengono, con conseguente risparmio energetico.</p> <p>Per uscire dalla modalità di sospensione, premere brevemente il pulsante di alimentazione.</p> <p><b>ATTENZIONE:</b> Per ridurre il rischio di perdita dei dati, salvare il lavoro prima di avviare la modalità di sospensione.</p>
	<p>Commutazione dell'immagine su schermo tra i dispositivi di visualizzazione collegati al sistema. Ad esempio, se un monitor è collegato al computer tramite il dispositivo di aggancio opzionale, premendo <b>fn+f4</b> la visualizzazione dell'immagine viene alternata tra lo schermo del computer, il monitor esterno ed entrambi i dispositivi simultaneamente.</p> <p>La maggior parte dei monitor esterni riceve le informazioni video dal computer mediante lo standard video VGA esterno. Il tasto di scelta rapida <b>fn+f4</b> consente inoltre di alternare la visualizzazione delle immagini tra altri dispositivi che ricevono informazioni video dal computer.</p>
	Tenendo premuto questo tasto, è possibile diminuire gradualmente il volume dell'altoparlante.
	Tenendo premuto questo tasto, è possibile aumentare gradualmente il volume dell'altoparlante.
	Disattivazione del microfono.
	Tenendo premuto questo tasto, è possibile diminuire gradualmente la luminosità dello schermo.
	Tenendo premuto questo tasto, è possibile aumentare gradualmente la luminosità dello schermo.
	<p>Consente di attivare o disattivare la retroilluminazione della tastiera.</p> <p><b>NOTA:</b> Per prolungare la carica della batteria, disattivare questa funzione.</p>

## Parte inferiore

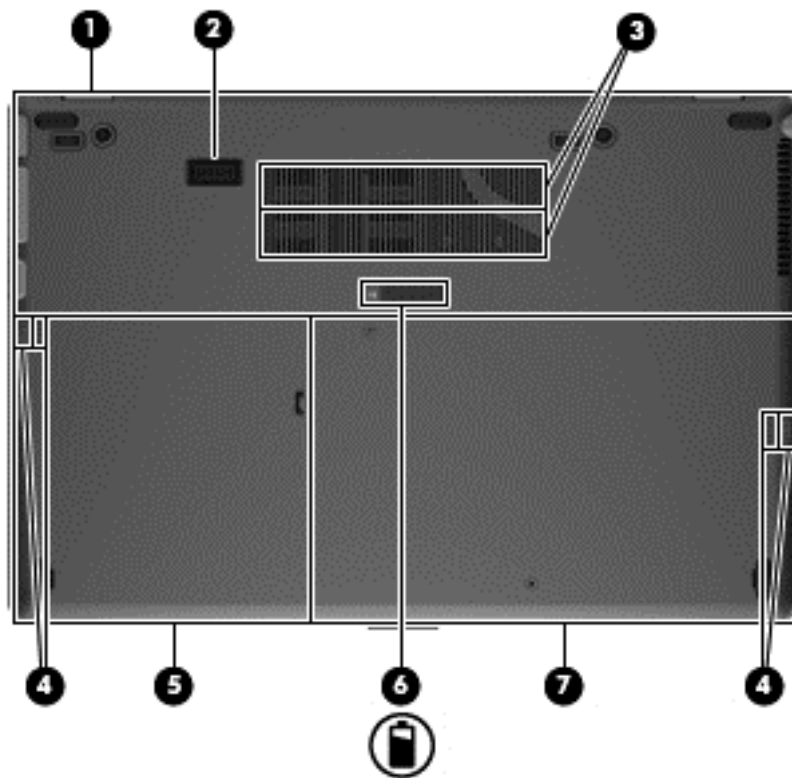





Componente		Descrizione
(1)	Coperchio di accesso	<p>Contiene il modulo wireless e il modulo della memoria.</p> <p><b>ATTENZIONE:</b> Per evitare il blocco del sistema, sostituire il modulo wireless solo con un modulo omologato per il computer dall'ente che regola l'uso dei dispositivi wireless nel proprio paese o regione. Se si sostituisce il modulo e compare un messaggio di avviso, rimuovere il modulo per ripristinare la normale funzionalità del computer e rivolgersi all'assistenza.</p> <p>▲ Digitare <i>assistenza</i> nella casella di ricerca sulla barra delle applicazioni e quindi selezionare la app <b>HP Support Assistant</b>.</p> <p>- oppure -</p> <p>Fare clic sull'icona del punto interrogativo sulla barra delle applicazioni.</p>
(2)	Connettore della batteria da viaggio	Consente di collegare una batteria da viaggio opzionale.
(3)	Prese d'aria (2)	<p>Consentono il raffreddamento dei componenti interni.</p> <p><b>NOTA:</b> La ventola del computer si attiva automaticamente per raffreddare i componenti interni ed evitarne il surriscaldamento. È normale che la ventola interna si attivi e disattivi periodicamente durante l'utilizzo del computer.</p>
(4)	Altoparlanti (2)	Emettono l'audio.
(5)	Coperchio di accesso	Contiene l'unità disco rigido.

Componente		Descrizione
(6)		Levetta di rilascio della batteria
(7)		Alloggiamento della batteria e slot per SIM
		Contiene la batteria. Supporta un modulo di identificazione utente (SIM) wireless. Lo slot per SIM si trova all'interno dell'alloggiamento della batteria.

## Parte anteriore



Componente		Descrizione
(1)		Spia wireless
		Bianca: un dispositivo wireless integrato, come un dispositivo WLAN (Wireless Local Area Network) e/o un dispositivo Bluetooth®, è attivo.
		<b>NOTA:</b> In determinati modelli, la spia wireless è di colore arancione quando tutti i dispositivi wireless sono spenti.
(2)		Spia di alimentazione
		<ul style="list-style-type: none"> <li>• Accesa: il computer è acceso.</li> <li>• Lampeggiante: il computer si trova nella modalità di sospensione, che consente di risparmiare energia. Lo schermo e altri componenti non necessari vengono spenti.</li> <li>• Spenta: il computer è spento o in modalità di ibernazione. L'ibernazione è la modalità che consente il massimo risparmio di energia.</li> </ul>
(3)		Spia della batteria
		Quando l'alimentazione CA è collegata:
		<ul style="list-style-type: none"> <li>• Bianca: la carica della batteria è superiore al 90%.</li> <li>• Arancione: la carica della batteria è tra lo 0 e il 90%.</li> <li>• Spenta: la batteria non è in fase di carica.</li> </ul>
		Quando l'alimentazione CA è scollegata (la batteria non è in fase di carica):
		<ul style="list-style-type: none"> <li>• Arancione lampeggiante: la batteria è quasi scarica. Quando la batteria è quasi scarica, la spia della batteria inizia a lampeggiare rapidamente.</li> <li>• Spenta: la batteria non è in fase di carica.</li> </ul>
(4)		Spia unità
		<ul style="list-style-type: none"> <li>• Bianca lampeggiante: è in corso l'accesso all'unità disco rigido.</li> <li>• Arancione: HP 3D DriveGuard ha messo temporaneamente in attesa l'unità disco rigido.</li> </ul>

Componente	Descrizione
	<b>NOTA:</b> Per informazioni su HP 3D DriveGuard, vedere <a href="#">Utilizzo di HP 3D DriveGuard (solo in determinati prodotti) a pagina 55.</a>

## Etichette

Le etichette apposte sul computer forniscono le informazioni necessarie per la risoluzione dei problemi relativi al sistema o per l'uso del computer all'estero.

 **IMPORTANTE:** Controllare nelle posizioni seguenti le etichette descritte in questa sezione: sulla parte inferiore del computer, all'interno dell'alloggiamento della batteria, sotto il coperchio di accesso o sul retro del display.

- Etichetta di identificazione: fornisce informazioni importanti per l'identificazione del computer. Quando si contatta l'assistenza, potrebbe venire richiesto il numero di serie, nonché il numero di prodotto o il numero di modello. Individuare questi numeri prima di contattare l'assistenza.

L'etichetta di identificazione è simile a quelle illustrate di seguito. Fare riferimento all'illustrazione che più corrisponde all'etichetta sul computer in uso.

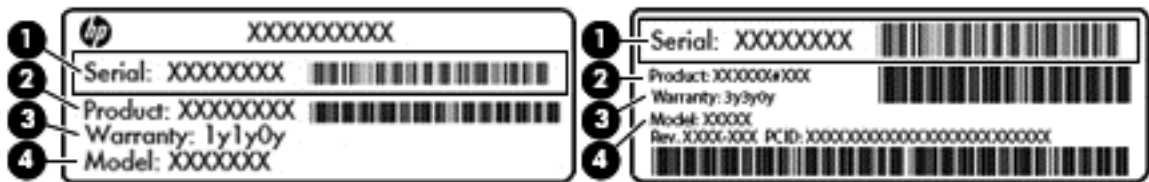

Componente
(1) Numero di serie
(2) Numero di prodotto
(3) Periodo di garanzia
(4) Numero di modello (solo in determinati modelli)

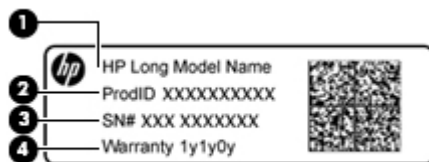

Componente
(1) Nome del modello (solo in determinati modelli)
(2) Numero di prodotto

---

**Componente**

---

(3) Numero di serie

(4) Periodo di garanzia

---

- Etichetta delle normative: fornisce informazioni sulle normative riguardanti il computer.
- Etichette con le approvazioni wireless: contengono informazioni sui dispositivi wireless opzionali e i marchi di approvazione di alcuni dei paesi o regioni in cui l'uso di tali dispositivi è stato omologato.

## Inserimento di una scheda SIM (solo in determinati prodotti)

---

**⚠ ATTENZIONE:** Per evitare danni ai connettori, non forzare la scheda SIM durante l'inserimento.

---

Per inserire una scheda SIM, attenersi alle istruzioni riportate di seguito:

1. Spegnerne il computer utilizzando il comando Arresta il sistema.
  2. Chiudere il display.
  3. Scollegare tutti i dispositivi esterni collegati al computer.
  4. Scollegare il cavo di alimentazione dalla presa elettrica.
  5. Capovolgere il computer su una superficie piatta, con l'alloggiamento della batteria rivolto verso di sé.
  6. Rimuovere la batteria.
  7. Inserire la scheda SIM nell'apposito slot, quindi spingerla fino a bloccarla in posizione.
- 

**📝 NOTA:** La scheda SIM nel computer in uso potrebbe differire leggermente dall'illustrazione in questa sezione.

**📝 NOTA:** Fare riferimento all'immagine sull'alloggiamento della batteria per determinare il lato di inserimento corretto della scheda SIM nel computer.

---

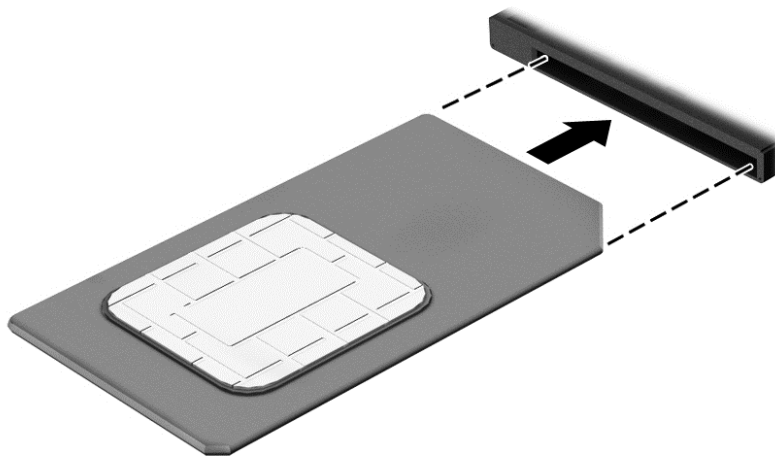

8. Riposizionare la batteria.

**📝 NOTA:** Il modulo HP Mobile Broadband è disabilitato finché non si riposiziona la batteria.

---

9. Ricollegare l'alimentazione esterna.

**10.** Ricollegare i dispositivi esterni.

**11.** Accendere il computer.

Per rimuovere una scheda SIM, premere la scheda SIM ed estrarla dallo slot.

---

## 3 Connessioni di rete

Il computer può essere portato con sé in qualsiasi località, ma anche da casa, è possibile esplorare il mondo e accedere alle informazioni di milioni di siti Web tramite una connessione di rete wireless o cablata. Nel presente capitolo viene descritto come eseguire queste connessioni.

### Connessione a una rete wireless

Il computer potrebbe essere dotato di uno o più dei seguenti dispositivi wireless:

- **Dispositivo WLAN:** consente la connessione del computer a una rete locale senza fili (comunemente detta rete Wi-Fi, wireless LAN o WLAN) all'interno di un'azienda o di un'abitazione e in luoghi pubblici come aeroporti, ristoranti, caffè, alberghi e università. In una WLAN, il dispositivo mobile wireless del computer comunica con un router wireless o un punto di accesso wireless.
- **Modulo HP Mobile Broadband (solo in determinati prodotti):** un dispositivo WWAN (Wireless Wide Area Network) che consente di collegarsi in modalità wireless su un'area più estesa. I gestori di reti mobile installano stazioni base (simili ai ripetitori per i telefoni cellulari) in vaste aree geografiche, coprendo in modo efficace persino interi stati.
- **Dispositivo Bluetooth:** crea una rete PAN (Personal Area Network) per collegarsi ad altri dispositivi Bluetooth, ad esempio computer, telefoni, stampanti, auricolari, altoparlanti e fotocamere. In una PAN, ogni dispositivo comunica direttamente con gli altri dispositivi, che devono essere relativamente vicini, in genere entro 10 metri l'uno dall'altro.

### Utilizzo dei controlli wireless

I dispositivi wireless di cui è dotato il computer possono essere controllati mediante una o più delle seguenti funzioni:

- Pulsante wireless o tasto wireless (denominato anche tasto modalità aereo o wireless, indicato in questo capitolo come pulsante wireless)
- Controlli del sistema operativo

### Pulsante wireless

Il computer può essere dotato di un pulsante wireless, di uno o più dispositivi wireless e di una o due spie wireless. Tutti i dispositivi wireless del computer sono abilitati per impostazione predefinita.

La spia wireless indica lo stato di alimentazione complessivo dei dispositivi wireless, non quello dei singoli dispositivi.

### Comandi del sistema operativo

Il Centro connessioni di rete e condivisione consente di configurare una connessione o una rete, eseguire la connessione a una rete, diagnosticare e risolvere i problemi correlati alla rete.

Per utilizzare i controlli del sistema operativo:

1. Digitare `pannello di controllo` nella casella di ricerca sulla barra delle applicazioni, quindi selezionare **Pannello di controllo**.
2. Selezionare **Rete e Internet**, quindi selezionare **Centro connessioni di rete e condivisione**.

## Collegamento a una WLAN

 **NOTA:** Quando si configura un accesso Internet di tipo domestico, è necessario creare un account con un provider di servizi Internet (ISP, Internet Service Provider). Rivolgersi a un ISP locale per acquistare un modem e il servizio Internet. L'ISP fornirà l'assistenza necessaria per impostare il modem, installare un cavo di rete per connettere il router wireless al modem e testare il funzionamento del servizio Internet.

Per connettersi a una WLAN, seguire le istruzioni riportate di seguito:

1. Verificare che il dispositivo WLAN sia acceso.
2. Selezionare l'icona di stato di rete nella barra delle applicazioni e quindi connettersi a una delle reti disponibili.

Se la rete è una WLAN protetta, viene richiesto di immettere un codice di protezione. Immettere il codice e selezionare **OK** per completare la connessione.

 **NOTA:** Se non è visualizzata alcuna rete WLAN, il computer non è compreso nel raggio d'azione di un router wireless o di un punto di accesso.

 **NOTA:** Se la WLAN a cui connettersi non è visualizzata, fare clic con il pulsante destro del mouse sull'icona di stato della rete sulla barra delle applicazioni, quindi selezionare **Apri centro connessioni di rete e condivisione**. Selezionare **Imposta una nuova connessione o rete**. Verrà visualizzato un elenco di opzioni che consente di individuare manualmente e connettersi a una rete oppure di creare una nuova connessione di rete.

3. Per completare la connessione, seguire le istruzioni visualizzate.

Dopo aver eseguito la connessione, selezionare l'icona di stato della rete all'estrema destra della barra delle applicazioni, per verificare il nome e lo stato della connessione.

 **NOTA:** La portata funzionale delle connessioni WLAN (ossia, la distanza coperta dai segnali wireless) varia a seconda dello standard WLAN, del produttore del router e dell'interferenza di altri dispositivi elettronici o di barriere strutturali quali pareti e muri.

## Utilizzo di HP Mobile Broadband (solo in determinati prodotti)

Il computer HP Mobile Broadband è dotato di supporto integrato per il servizio Mobile Broadband. Se utilizzato con la rete di un gestore di telefonia mobile, il nuovo computer consente di connettersi a Internet, inviare e-mail o collegarsi alla rete aziendale senza hot-spot Wi-Fi.

 **NOTA:** Se nel computer in uso è integrato il servizio HP Mobile Connect, le istruzioni contenute in questa sezione non si applicano. Vedere [Utilizzo di HP Mobile Connect \(solo in determinati prodotti\) a pagina 21](#).

Per attivare il servizio Mobile Broadband può essere necessario il numero IMEI e/o MEID del modulo HP Mobile Broadband. Tale numero può essere stampato sull'etichetta apposta sulla parte inferiore del computer, all'interno dell'alloggiamento della batteria, oppure sul retro del display.

oppure

Per trovare il numero, procedere come segue:

1. Sulla barra delle applicazioni, selezionare l'icona di stato della rete.
2. Selezionare **View Connection Settings** (Visualizza impostazioni di connessione).
3. Nella sezione **Mobile Broadband**, selezionare l'icona di stato della rete.

Alcuni gestori di rete mobile richiedono l'uso di una scheda SIM. La scheda SIM contiene informazioni di base sull'utente, ad esempio il codice di identificazione personale (PIN), nonché informazioni sulla rete. Alcuni



computer includono una scheda SIM preinstallata. Se la scheda SIM non è preinstallata, può essere integrata con il materiale informativo HP Mobile Broadband fornito in dotazione con il computer, oppure dal gestore di rete mobile separatamente dal computer.

Per informazioni su HP Mobile Broadband e su come attivare il servizio con il gestore di rete mobile preferito, vedere le informazioni su HP Mobile Broadband fornite con il computer.

## Utilizzo di HP Mobile Connect (solo in determinati prodotti)

HP Mobile Connect è un servizio a banda larga mobile prepagato, che fornisce una connessione a banda larga mobile a prezzi contenuti, sicura, semplice e flessibile per il computer. Per utilizzare HP Mobile Connect il computer deve disporre di una SIM e dell'app **HP Mobile Connect**. Per maggiori informazioni su HP Mobile Connect e sulla sua disponibilità, visitare il sito <http://www.hp.com/go/mobileconnect>.

## GPS (solo in determinati prodotti)

Il computer potrebbe essere dotato di dispositivo GPS (Global Positioning System). I satelliti GPS forniscono informazioni su posizione, velocità e direzione ai sistemi dotati di GPS.

Per ulteriori informazioni, consultare la Guida di HP GPS and Location (GPS e posizionamento).

## Utilizzo dei dispositivi wireless Bluetooth (solo in determinati prodotti)

Un dispositivo Bluetooth consente di stabilire comunicazioni wireless a corto raggio che sostituiscono i cavi fisici tradizionalmente utilizzati per collegare i seguenti dispositivi elettronici:

- Computer (desktop, notebook)
- Telefoni (cellulari, cordless, smart phone)
- Dispositivi di imaging (stampanti, fotocamere)
- Dispositivi audio (cuffie auricolari con microfono, altoparlanti)
- Mouse

I dispositivi Bluetooth sono dotati di una funzionalità peer-to-peer che consente di configurare una rete PAN (Personal Area Network) di dispositivi Bluetooth. Per informazioni sulle modalità di configurazione e utilizzo dei dispositivi Bluetooth, consultare la guida relativa al software Bluetooth.

## Connessione a una rete cablata

Alcuni prodotti potrebbero consentire le connessioni cablate, ovvero con rete locale (LAN) e modem. Una connessione LAN utilizza un cavo di rete ed è più veloce rispetto a un modem, che utilizza un cavo telefonico. Entrambi i cavi sono venduti a parte.

---

 **AVVERTENZA!** Per ridurre il rischio di scosse elettriche, incendi o danni all'apparecchiatura, non collegare un cavo modem o un cavo telefonico in un jack RJ-45 (rete).

---

## Connessione a una rete locale (LAN) (solo in determinati prodotti)

Utilizzare una connessione LAN per collegare il computer direttamente a un router in una configurazione domestica (anziché in modalità wireless) o per collegarsi a una rete esistente aziendale.

Il collegamento a una LAN richiede un cavo di rete RJ-45 a 8 pin.

Per collegare il cavo di rete, attenersi alle istruzioni riportate di seguito:

1. Inserire il cavo di rete nel relativo jack **(1)** del computer.

2. Collegare l'altra estremità del cavo a un jack di rete a muro **(2)** o a un router.

 **NOTA:** Se il cavo di rete dispone di un circuito di soppressione del rumore **(3)** che annulla le interferenze di ricezione TV e radio, orientare l'estremità del cavo con il circuito verso il computer.

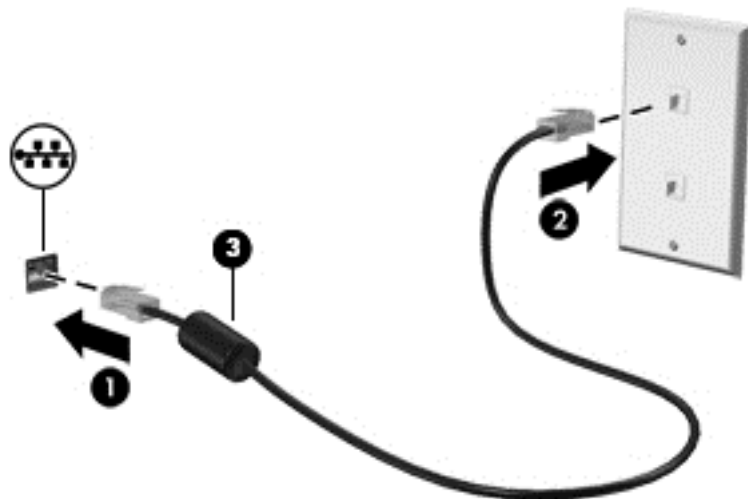

## Utilizzo del modem (solo in determinati prodotti)

Il modem deve essere collegato a una linea telefonica analogica mediante un cavo per modem RJ-11 a 6 pin. In alcuni paesi o regioni, è necessario utilizzare un adattatore per cavo modem specifico. I jack per sistemi PBX digitali possono essere simili ai jack telefonici analogici, ma non sono compatibili con i modem.

### Collegamento del cavo del modem

Per collegare il cavo del modem, attenersi alle istruzioni riportate di seguito:

1. Inserire il cavo del modem nel relativo jack **(1)** del computer.
2. Collegare l'altra estremità del cavo del modem alla presa telefonica RJ-11 a parete **(2)**.

 **NOTA:** Se il cavo del modem dispone di un circuito di soppressione del rumore **(3)**, che annulla le interferenze di ricezione TV e radio, orientare l'estremità del cavo contenente il circuito verso il computer.

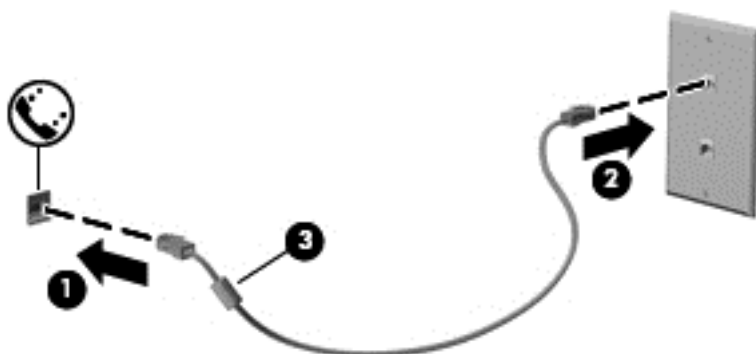

## Collegamento di un adattatore per cavo modem specifico per il paese/regione

I jack telefonici variano in base a paese o regione. Per usare il modem e il relativo cavo al di fuori del paese/regione in cui il computer è stato acquistato, è necessario procurarsi un adattatore per cavo modem specifico.

Per collegare il modem a una linea telefonica analogica che non dispone di un jack RJ-11, attenersi alle istruzioni riportate di seguito:

1. Inserire il cavo del modem nel relativo jack **(1)** del computer.
2. Inserire il cavo del modem nell'adattatore per cavo modem **(2)**.
3. Collegare l'adattatore per cavo modem **(3)** alla presa telefonica a muro.

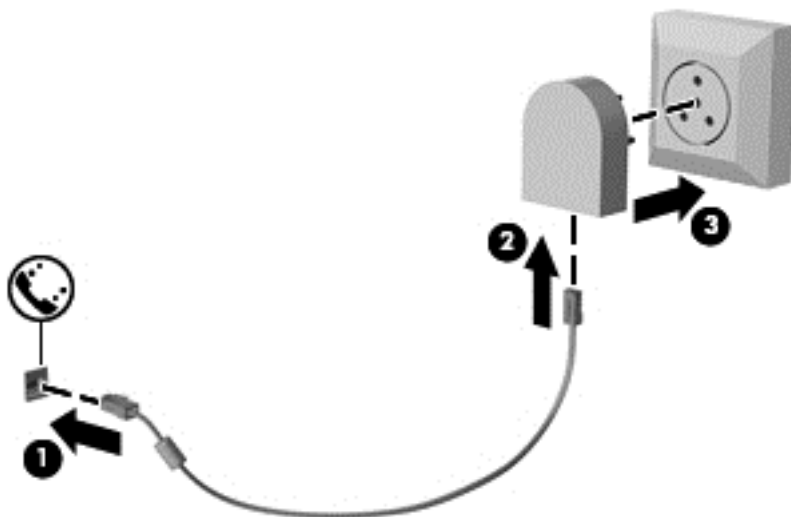

---

## 4 Esplorazione della schermata

È possibile spostarsi sullo schermo del computer nei modi seguenti:

- Utilizzare i movimenti tattili direttamente sullo schermo del computer (solo in determinati modelli)
- Utilizzare i movimenti tattili con il TouchPad
- utilizzare tastiera e mouse opzionali (mouse da acquistare separatamente)
- Utilizzare lo stick di puntamento (solo in determinati prodotti)

### Utilizzo dello stick di puntamento

Premere lo stick di puntamento nella direzione in cui si intende spostare il puntatore sullo schermo. Utilizzare i pulsanti sinistro e destro dello stick di puntamento come i relativi pulsanti di un mouse esterno.

### Utilizzo del TouchPad e dei movimenti supportati dallo schermo tattile

Il TouchPad consente di spostarsi sullo schermo del computer e di controllare il puntatore con semplici movimenti tattili. È inoltre possibile utilizzare i pulsanti sinistro e destro del TouchPad come i corrispondenti pulsanti di un mouse esterno. Per spostarsi nello schermo tattile (solo in determinati modelli), toccare lo schermo direttamente con i movimenti descritti in questo capitolo.

È inoltre possibile personalizzare i movimenti e visualizzare dimostrazioni del loro funzionamento. Digitare `pannello di controllo` nella casella di ricerca della barra delle applicazioni, selezionare **Pannello di controllo**, quindi **Hardware e suoni**. In **Dispositivi e stampanti**, selezionare **Mouse**.



**NOTA:** Salvo diversamente indicato, è possibile utilizzare i movimenti tattili su TouchPad o schermo tattile (solo in determinati modelli).

---

## Attivazione e disattivazione del TouchPad

Per attivare e disattivare il TouchPad, toccare rapidamente due volte il pulsante di attivazione/disattivazione del TouchPad.

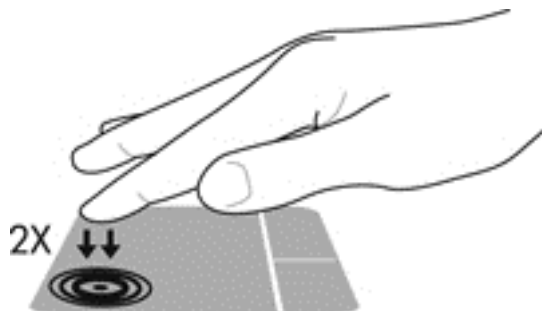

## Tocco

Utilizzare il movimento tocco/tocco con due colpetti leggeri per selezionare o aprire un elemento sullo schermo.

- Puntare un elemento sullo schermo, quindi toccare con un dito l'area del TouchPad o dello schermo tattile per effettuare la selezione. Toccare con due colpetti leggeri un elemento per aprirlo.



## Zoom manuale con due dita

Lo zoom con pizzico a due dita consente di aumentare o ridurre la visualizzazione di un'immagine o testo.

- Eseguire lo zoom indietro posizionando due dita divaricate sull'area del TouchPad o sullo schermo tattile, quindi avvicinarle.
- Eseguire lo zoom avanti posizionando due dita vicine sull'area del TouchPad o sullo schermo tattile, quindi divaricarle.

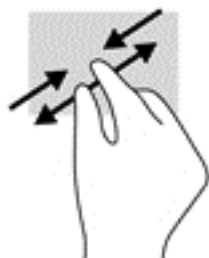

## Scorrimento a due dita (solo TouchPad)

Utilizzare lo scorrimento a due dita per spostarsi in alto, in basso o lateralmente in una pagina o in un'immagine.

- Posizionare due dita leggermente separate sull'area del TouchPad quindi trascinarle verso l'alto, il basso, a sinistra o a destra.

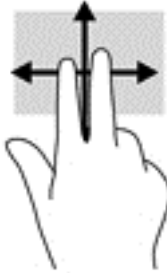

## Tocco con due dita (solo TouchPad)

Utilizzare il tocco con due dita per aprire il menu di un oggetto sullo schermo.

 **NOTA:** Il tocco con due dita consente di eseguire la stessa funzione del clic con il pulsante destro del mouse.

- Toccare con due dita l'area del TouchPad per aprire il menu delle opzioni dell'oggetto selezionato.



## Scorrimento con un dito (solo schermo tattile)

Lo scorrimento con un dito consente di visualizzare o scorrere elenchi e pagine o di spostare un oggetto.

- Per scorrere lungo lo schermo, muovere leggermente un dito sullo schermo nella direzione desiderata.
- Per spostare un oggetto, premere e tenere premuto il dito sull'oggetto, quindi trascinare il dito per spostarlo.

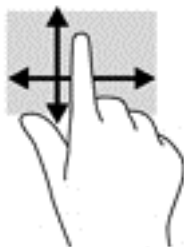

---

## 5 Funzionalità di intrattenimento

È possibile utilizzare il computer HP per lavoro o per piacere per incontrare altri utenti tramite webcam, per combinare file audio e video, oppure, per collegare dispositivi esterni quali un proiettore, un monitor, un televisore o degli altoparlanti. Vedere [Componenti a pagina 4](#) per individuare le funzioni audio, video e fotocamera sul computer in uso.

### Utilizzo di una webcam (solo in determinati prodotti)

Il computer dispone di una webcam (fotocamera integrata) che consente di registrare video e scattare fotografie. Determinati modelli consentono di eseguire video conferenze e chat online in video streaming.

- ▲ Per accedere alla fotocamera, digitare *fotocamera* nella casella di ricerca della barra delle applicazioni, quindi selezionare **Fotocamera** dall'elenco delle applicazioni.

### Audio

È possibile scaricare e ascoltare musica, eseguire lo streaming di contenuti audio dal Web (inclusa la radio), eseguire registrazioni audio o creare supporti multimediali con audio e video combinati. È inoltre possibile riprodurre CD musicali sul computer (su determinati modelli) o collegare un'unità ottica esterna per riprodurre i CD. Per una migliore esperienza di ascolto, collegare delle cuffie o degli altoparlanti.

### Collegamento di altoparlanti

È possibile collegare altoparlanti cablati al computer mediante una porta USB o il jack combinato di uscita audio (cuffie)/ingresso audio (microfono) del computer o di una base di aggancio.

Per collegare altoparlanti wireless al computer, seguire le istruzioni del produttore.

### Collegamento di cuffie

 **AVVERTENZA!** Per ridurre il rischio di lesioni dell'apparato uditivo, abbassare il volume prima di indossare cuffie o auricolari. Per ulteriori informazioni sulla sicurezza, consultare le *Normative e avvisi di sicurezza e ambientali*.

Per accedere a questo documento:

1. Digitare *assistenza* nella casella di ricerca sulla barra delle applicazioni e quindi selezionare la app **HP Support Assistant**.  
oppure  
Fare clic sull'icona del punto interrogativo sulla barra delle applicazioni.
2. Selezionare **My PC**, la scheda **Specifiche**, quindi **Guide per l'utente**.

Le cuffie con microfono sono denominate auricolari. È possibile collegare cuffie cablate al jack combinato di uscita audio (cuffie)/ingresso audio (microfono) del computer.

Per collegare cuffie wireless al computer, seguire le istruzioni del produttore.

## Utilizzo delle impostazioni audio

Utilizzare le impostazioni audio per regolare il volume di sistema, cambiare i segnali acustici emessi dal sistema o gestire i dispositivi audio.

Per visualizzare o modificare le impostazioni audio:

- ▲ Digitare `pannello di controllo` nella casella di ricerca della barra delle applicazioni, selezionare **Pannello di controllo, Hardware e suoni**, quindi **Suoni**.

oppure

Fare clic con il pulsante destro del mouse sul pulsante **Start**, selezionare **Pannello di controllo, Hardware e suoni**, infine **Suoni**.

Il computer potrebbe includere un sistema audio ottimizzato da Bang & Olufsen, DTS, Beats audio o un altro gestore. Di conseguenza, il computer potrebbe includere funzionalità audio avanzate che possono essere controllate tramite un pannello di controllo audio specifico del sistema audio.

Utilizzare il pannello di controllo audio per visualizzare e controllare le impostazioni audio.

- ▲ Digitare `pannello di controllo` nella casella di ricerca della barra delle applicazioni, selezionare **Pannello di controllo, Hardware e suoni**, quindi il pannello di controllo audio specifico del sistema in uso.

oppure

Fare clic con il pulsante destro del mouse su **Start**, selezionare **Pannello di controllo, Hardware e suoni**, quindi selezionare il pannello di controllo audio specifico del sistema in uso.

## Video

Il computer è un dispositivo video avanzato che consente di guardare video in streaming dai siti Web preferiti, nonché scaricare video e film da guardare sul computer, quando non si è collegati a una rete.

Per ottimizzare l'esperienza della visione, collegare un monitor esterno, un proiettore o il televisore a una delle porte video.

---

 **IMPORTANTE:** Accertarsi che il dispositivo esterno sia connesso alla porta corretta sul computer con il cavo appropriato. Seguire le istruzioni del produttore del dispositivo.

---

Per informazioni sull'utilizzo delle funzionalità video, consultare l'HP Support Assistant.

## Collegamento di dispositivi video mediante un cavo VGA (solo in determinati prodotti)

---

 **NOTA:** Per collegare un dispositivo video VGA al computer, occorre un cavo VGA venduto a parte.

---

Per visualizzare l'immagine dello schermo del computer su un monitor VGA esterno o su un proiettore per eseguire una presentazione, collegare il monitor o proiettore alla porta VGA del computer.

1. Collegare il cavo VGA del monitor o del proiettore alla porta VGA del computer come illustrato.



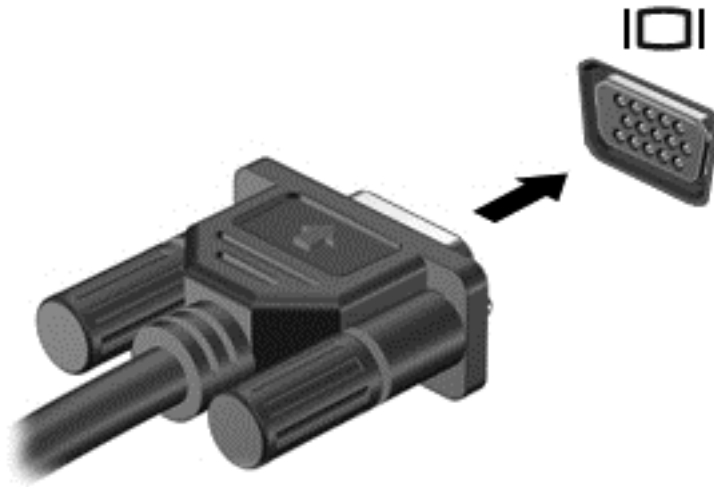

2. Premere **fn+f4** per commutare l'immagine dello schermo tra 4 stati di visualizzazione:
  - **Solo schermo PC:** visualizzazione dell'immagine solo sullo schermo del computer.
  - **Duplica:** visualizzazione dell'immagine dello schermo simultaneamente sia sul computer sia sul dispositivo esterno.
  - **Estendi:** visualizzazione dell'immagine su schermo estesa sia sul computer sia sul dispositivo esterno.
  - **Solo secondo schermo:** visualizzazione dell'immagine solo sul dispositivo esterno.

A ogni pressione di **fn+f4**, si modifica lo stato del display.

---

 **NOTA:** Per ottenere i migliori risultati, soprattutto se si sceglie l'opzione "Estendi", aumentare la risoluzione dello schermo del dispositivo esterno, come indicato di seguito. Digitare **pannello di controllo** nella casella di ricerca della barra delle applicazioni, selezionare **Pannello di controllo**, quindi **Aspetto e personalizzazione**. In **Display**, selezionare **Modifica risoluzione**.

---

## Collegamento di dispositivi video tramite cavo DisplayPort

 **NOTA:** Per trasmettere segnali video e/o audio tramite la porta di visualizzazione, è necessario utilizzare un cavo per porta di visualizzazione (in vendita separatamente).

 **NOTA:** È possibile collegare un dispositivo per porta di visualizzazione alla porta di visualizzazione del computer. Le informazioni visualizzate sullo schermo del computer possono essere visualizzate contemporaneamente sul dispositivo per porta di visualizzazione.

---

Il cavo DisplayPort consente il collegamento del computer a un dispositivo audio o video opzionale, ad esempio un televisore ad alta definizione, o a un qualsiasi componente audio o digitale compatibile. Per visualizzare l'immagine dello schermo del computer su un monitor o un TV ad alta definizione, collegare il dispositivo ad alta definizione seguendo le istruzioni riportate di seguito:

1. Collegare una delle estremità del cavo DisplayPort alla porta DisplayPort del computer.

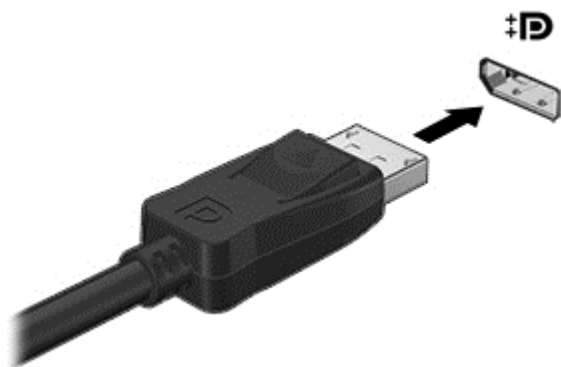

2. Collegare l'altra estremità del cavo al dispositivo di visualizzazione digitale.
3. Premere **fn+f4** per commutare l'immagine dello schermo del computer tra 4 stati di visualizzazione:
  - **Solo schermo PC:** visualizzazione dell'immagine solo sullo schermo del computer.
  - **Duplica:** visualizzazione dell'immagine dello schermo simultaneamente sia sul computer sia sul dispositivo esterno.
  - **Estendi:** visualizzazione dell'immagine su schermo estesa sia sul computer sia sul dispositivo esterno.
  - **Solo secondo schermo:** visualizzazione dell'immagine solo sul dispositivo esterno.

A ogni pressione di **fn+f4**, si modifica lo stato del display.

---

 **NOTA:** Per ottenere i migliori risultati, soprattutto se si sceglie l'opzione "Estendi", aumentare la risoluzione dello schermo del dispositivo esterno, come indicato di seguito. Digitare `pannello di controllo` nella casella di ricerca della barra delle applicazioni, selezionare **Pannello di controllo**, quindi **Aspetto e personalizzazione**. In **Display**, selezionare **Modifica risoluzione**.

 **NOTA:** Per rimuovere il cavo del dispositivo, premere il pulsante di rilascio del connettore per scollarlo dal computer.

---

## Individuazione e collegamento di display cablati utilizzando il Trasporto MultiStream

Il Trasporto MultiStream (MST) consente il collegamento di più dispositivi di visualizzazione cablati al computer in uso mediante le porte VGA o DisplayPort o anche mediante le porte VGA o DisplayPort di hub o basi di aggancio esterne. Il collegamento può essere effettuato in diversi modi, a seconda del tipo di controller grafico installato sul computer e se il computer include un hub integrato. Accedere a Device Manager per visualizzare un elenco di tutti i componenti hardware installati nel computer.

- ▲ Digitare `gestione periferiche` nella casella di ricerca sulla barra delle applicazioni, quindi selezionare l'app **Gestione periferiche**. Verrà visualizzato un elenco di tutti i dispositivi installati sul computer.

## Collegare i display ai computer dotati di grafica AMD o Nvidia (con un hub opzionale)

---

 **NOTA:** Con un controller grafico AMD e un hub opzionale è possibile collegare fino a 6 dispositivi di visualizzazione esterni.

 **NOTA:** Con un controller grafico Nvidia e un hub opzionale è possibile collegare fino a 4 dispositivi di visualizzazione esterni.

---

Per impostare più dispositivi di visualizzazione, attenersi alla seguente procedura:

1. Collegare un hub esterno (da acquistare separatamente) alla DisplayPort sul computer, tramite un cavo DP-DP (da acquistare separatamente). Assicurarsi che l'adattatore di alimentazione hub sia collegato all'alimentazione CA.
2. Collegare i display esterni alle porte VGA, o alle DisplayPort sull'hub.
3. Per vedere tutti i dispositivi di visualizzazione collegati, digitare `gestione dispositivi` nella casella di ricerca sulla barra delle applicazioni, quindi selezionare l'app **Gestione dispositivi**. Se non si riescono a visualizzare tutti i display collegati, assicurarsi che ogni dispositivo sia collegato alla porta corretta sull'hub.

---

 **NOTA:** Le scelte di visualizzazione multipla includono **Duplica**, che consente la riproduzione dello schermo del computer su tutti i dispositivi abilitati, o **Estendi**, che estende lo schermo del computer su tutti i dispositivi di visualizzazione abilitati.

---

## Collegare i display ai computer con grafica Intel (con un hub opzionale)

---

 **NOTA:** Con un controller grafico Intel e un hub opzionale è possibile collegare fino a 3 dispositivi di visualizzazione.

---

Per impostare più dispositivi di visualizzazione, attenersi alla seguente procedura:

1. Collegare un hub esterno (da acquistare separatamente) alla DisplayPort sul computer, tramite un cavo DP-DP (da acquistare separatamente). Assicurarsi che l'adattatore di alimentazione hub sia collegato all'alimentazione CA.
2. Collegare i display esterni alle porte VGA, o alle DisplayPort sull'hub.
3. Quando Windows rileva un monitor collegato all'hub DP, viene visualizzata la finestra di dialogo **Notifica topologia DisplayPort**. Fare clic sulle opzioni appropriate per configurare il display. Le scelte di visualizzazione multipla includono **Duplica**, che consente la riproduzione dello schermo del computer su tutti i dispositivi di visualizzazione abilitati, o **Estendi**, che consente l'estensione dell'immagine dello schermo del computer su tutti i dispositivi di visualizzazione abilitati.

---

 **NOTA:** Se non si visualizza questa finestra di dialogo, assicurarsi che ogni dispositivo di visualizzazione esterno sia collegato alla porta corretta dell'hub. Per ulteriori informazioni, digitare `pannello di controllo` nella casella di ricerca sulla barra delle applicazioni, selezionare **Pannello di controllo**, quindi **Aspetto e personalizzazione**. In **Display**, selezionare **Modifica risoluzione**.

---

## Collegare i display ai computer con grafica Intel (con un hub integrato)

Con l'hub interno e il controller grafico Intel, è possibile collegare fino a 3 dispositivi di visualizzazione nelle seguenti configurazioni:

- Due monitor DP da 1920 x 1200 collegati al computer + un monitor VGA da 1920 x 1200 collegato a una base di aggancio opzionale.
- Un monitor DP da 2560 x 1600 collegato al computer + un monitor VGA da 1920 x 1200 collegato a una base di aggancio opzionale.

Per impostare più dispositivi di visualizzazione, attenersi alla seguente procedura:

1. Collegare i dispositivi di visualizzazione esterni alle porte VGA o alle DisplayPort (DP) sulla base del computer o sulla base di aggancio.
2. Quando Windows rileva un monitor collegato all'hub DP, viene visualizzata la finestra di dialogo **Notifica topologia DisplayPort**. Fare clic sulle opzioni appropriate per configurare il display. Le scelte

di visualizzazione multipla includono **Duplica**, che consente la riproduzione dello schermo del computer su tutti i dispositivi di visualizzazione abilitati, o **Estendi**, che consente l'estensione dell'immagine dello schermo del computer su tutti i dispositivi di visualizzazione abilitati.

---

 **NOTA:** Se non si visualizza questa finestra di dialogo, assicurarsi che ogni dispositivo di visualizzazione esterno sia collegato alla porta corretta dell'hub. Per ulteriori informazioni, digitare `pannello di controllo` nella casella di ricerca sulla barra delle applicazioni, selezionare **Pannello di controllo**, quindi **Aspetto e personalizzazione**. In **Display**, selezionare **Modifica risoluzione**.

---

## Individuazione e connessione dei display wireless Miracast compatibili (solo in determinati modelli)

---

 **NOTA:** Per sapere di quale tipo di display si dispone (compatibile con Miracast o Intel WiDi), consultare la documentazione fornita con il televisore o il display secondario.

---

Per individuare e collegarsi a display wireless compatibili con Miracast senza uscire dalle app aperte, procedere come segue.

Per aprire Miracast:

- ▲ Digitare `progetto` nella casella di ricerca della barra delle applicazioni, quindi fare clic su **Proiezione su un secondo schermo**. Fare clic su **Connetti a uno schermo wireless**, quindi seguire le istruzioni visualizzate.

## Individuazione e connessione a display certificati Intel WiDi (solo in determinati modelli Intel)

Utilizzare Intel WiDi per la proiezione in modalità wireless di singoli file come ad esempio foto, musica o video, oppure per riprodurre l'intero schermo del computer su una TV o un dispositivo di visualizzazione secondario.

Intel WiDi, una soluzione Miracast di eccellenza, rende più semplice ed efficace l'abbinamento del dispositivo di visualizzazione secondario; consente la duplicazione dell'intero schermo e ottimizza velocità, qualità e ridimensionamento.

Per connettersi a display certificati Intel WiDi:

- ▲ Digitare `progetto` nella casella di ricerca della barra delle applicazioni, quindi fare clic su **Proiezione su un secondo schermo**. Fare clic su **Connetti a uno schermo wireless**, quindi seguire le istruzioni visualizzate.

Per aprire Intel WiDi:

- ▲ Digitare `Intel WiDi` nella casella di ricerca della barra delle applicazioni, quindi fare clic su **Intel WiDi**.

## Utilizzo dei dispositivi esterni opzionali

 **NOTA:** Per ulteriori informazioni su software e driver richiesti o per informazioni sulla porta del computer da utilizzare, consultare le indicazioni del produttore.

Per collegare un dispositivo esterno al computer:

 **ATTENZIONE:** Per ridurre il rischio di danneggiare l'apparecchiatura quando si collega un dispositivo alimentato, accertarsi che il dispositivo sia spento e che il cavo CA sia scollegato.

1. Collegare il dispositivo al computer.
2. Se si collega un dispositivo alimentato, inserirne il cavo di alimentazione in una presa elettrica CA con messa a terra.
3. Accendere il dispositivo.

Per scollegare un dispositivo esterno non alimentato, spegnerlo, quindi scollegarlo dal computer. Per scollegare un dispositivo alimentato esterno, spegnere il dispositivo, scollegarlo dal computer, quindi staccare il cavo di alimentazione CA.

## Utilizzo di unità esterne opzionali

Le unità esterne rimovibili consentono di espandere le opzioni di memorizzazione e accesso alle informazioni. È possibile aggiungere un'unità USB collegandola a una porta USB del computer.

 **NOTA:** Le unità ottiche USB esterne HP devono essere collegate alla porta USB alimentata del computer.

Le unità USB comprendono i tipi seguenti:

- Unità disco floppy da 1,44 MB
- Modulo per unità disco rigido
- Unità ottica esterna (CD, DVD e Blu-ray)
- MultiBay, dispositivo

## Utilizzo del connettore di aggancio

Il connettore di aggancio consente di collegare il computer a un dispositivo di aggancio opzionale o a una porta di espansione. Il dispositivo di aggancio o la porta di espansione consentono di estendere il numero di porte e di connettori del computer.

 **NOTA:** Le immagini riportate di seguito potrebbero essere diverse dal computer, dal dispositivo di aggancio o dalla porta di espansione in uso. Fare riferimento all'immagine che più si avvicina al dispositivo di aggancio o alla porta di espansione in uso.

Per collegare il computer a un dispositivo di aggancio:

1. Estrarre il pulsante di collegamento **(1)** nel dispositivo di aggancio per ritrarre il meccanismo di blocco.

2. Allineare i punti di aggancio del dispositivo di aggancio con i recettori sul fondo del computer e abbassare il computer nel dispositivo di aggancio **(2)** fino a quando il computer non è saldamente alloggiato.

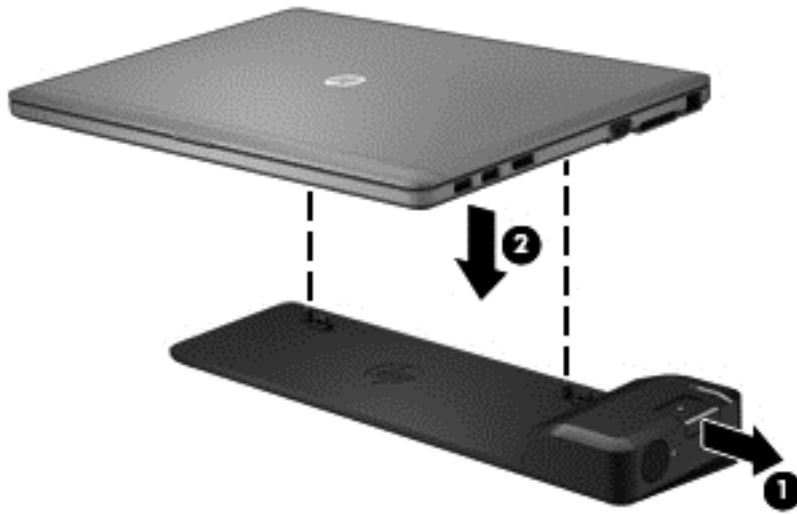

3. Spingere in dentro il pulsante di collegamento **(1)** nel dispositivo di aggancio per fissare il dispositivo di aggancio al computer. La spia di collegamento **(2)** si accende quando il computer è completamente agganciato.



## 6 Risparmio energia

 **NOTA:** Il computer può disporre di un pulsante o di un interruttore di alimentazione. Il termine *pulsante di alimentazione* viene utilizzato in questa guida per fare riferimento a tutti i tipi di controlli di alimentazione.

### Spegnimento del computer

 **ATTENZIONE:** Quando il computer viene spento, i dati non salvati andranno perduti.

Il comando di spegnimento chiude tutti i programmi aperti, compreso il sistema operativo, spegnendo quindi il display e il computer.

Spegnere il computer se si verificano le seguenti condizioni:

- Quando è necessario sostituire la batteria o accedere ai componenti interni del computer
- Quando si collega un dispositivo hardware esterno non collegabile a una porta USB (Universal Serial Bus)
- Quando il computer resta inutilizzato e scollegato dall'alimentazione esterna per un periodo prolungato

Sebbene sia possibile spegnere il computer mediante il pulsante di alimentazione, si consiglia di utilizzare il comando **Arresta il sistema** di Windows:

 **NOTA:** Se il computer si trova in modalità di sospensione o ibernazione, prima di effettuare l'arresto è necessario uscire da questa modalità premendo brevemente il pulsante di alimentazione.

1. Salvare il lavoro e chiudere tutti i programmi aperti.
2. Selezionare il pulsante **Start**, selezionare l'icona **Alimentazione**, quindi selezionare **Arresta il sistema**.

Se il computer non risponde e non è possibile utilizzare la procedura di spegnimento sopra riportata, provare le seguenti procedure di emergenza nell'ordine indicato:

- Premere **Ctrl+Alt+Canc**. Selezionare l'icona **Alimentazione**, quindi su **Arresta il sistema**.
- Tenere premuto il pulsante di alimentazione per almeno 5 secondi.
- Scollegare il computer dall'alimentazione esterna.
- Rimuovere la batteria.

### Impostazione delle opzioni di risparmio energia

#### Utilizzo delle modalità di risparmio energia

La modalità di sospensione è abilitata per impostazione predefinita. Quando il sistema passa alla modalità di sospensione, le spie di alimentazione lampeggiano e lo schermo viene oscurato. Il lavoro viene salvato in memoria.

 **ATTENZIONE:** Per evitare il possibile deterioramento della qualità audio e video, l'interruzione della riproduzione audio o video, oppure la perdita di informazioni, non avviare la modalità di sospensione quando è in corso la lettura o la scrittura di un disco o di una scheda di memoria esterna.

 **NOTA:** Quando è attiva la modalità di sospensione, non è possibile eseguire alcun tipo di comunicazione di rete o funzione del computer.

---

## Avvio e uscita dalla modalità di sospensione

Con il computer acceso, per passare alla modalità di sospensione è possibile utilizzare uno dei metodi seguenti:

- Premere brevemente il pulsante di alimentazione.
- Selezionare il pulsante **Start**, selezionare l'icona **Alimentazione**, quindi selezionare **Sospendi**.

Nella schermata Start, puntare all'angolo superiore o inferiore destro dello schermo. Quando si apre l'elenco degli accessi, fare clic su **Impostazioni**, sull'icona di **alimentazione**, quindi su **Sospensione**.

Per uscire dalla modalità di sospensione, premere brevemente il pulsante di alimentazione.

Quando il computer esce dalla modalità di sospensione, le spie di alimentazione si accendono e sullo schermo appare ciò che era visualizzato al momento dell'interruzione del lavoro.

 **NOTA:** Se è stata impostata una password necessaria alla riattivazione, immettere la propria password di Windows prima che sullo schermo appaiano i propri dati.

---

## Abilitazione e uscita dall'ibernazione avviata dall'utente (solo in determinati prodotti).

È possibile abilitare l'ibernazione avviata dall'utente e modificare altre impostazioni di risparmio energia e timeout da Opzioni risparmio energia:

1. Digitare *risparmio di energia* nella casella di ricerca sulla barra delle applicazioni e quindi selezionare **Opzioni di alimentazione**.

oppure

Fare clic con il pulsante destro del mouse sull'icona dell'**indicatore di carica**  e selezionare **Opzioni di alimentazione**.

2. Nel riquadro di sinistra, selezionare **Specifica comportamento pulsanti di alimentazione**.
3. Selezionare **Modifica le impostazioni attualmente non disponibili** quindi, nell'area **Quando viene premuto il pulsante di alimentazione** o **Quando viene premuto il pulsante di sospensione**, selezionare **Ibernazione**.

oppure

In **Impostazioni di arresto** selezionare la casella **Ibernazione** per visualizzare l'opzione Ibernazione nel menu di spegnimento.

4. Selezionare **Salva modifiche**.

Per uscire dall'ibernazione, premere brevemente il pulsante di alimentazione. Le spie di alimentazione si accendono e sullo schermo appare ciò che era visualizzato al momento dell'avvio della modalità di ibernazione.



 **NOTA:** Se è stata impostata una password necessaria alla riattivazione, immettere la propria password di Windows prima che sullo schermo appaiano i propri dati.

---

## Indicatore di carica e impostazioni di alimentazione

L'indicatore di carica si trova sul desktop di Windows. L'indicatore di carica consente di accedere rapidamente alle impostazioni di alimentazione e visualizzare la carica residua della batteria.



- Per visualizzare la percentuale di carica residua della batteria e la combinazione per il risparmio di energia corrente, spostare il puntatore sull'icona dell'indicatore di carica .
- Per utilizzare Opzioni risparmio energia, fare clic con il pulsante destro del mouse sull'icona dell'indicatore di carica  e selezionare una voce dall'elenco. In alternativa, è possibile digitare `risparmio di energia` nella casella di ricerca sulla barra delle applicazioni e quindi selezionare **Opzioni di alimentazione**.

Le diverse icone dell'indicatore di carica indicano se il computer è alimentato dalla batteria o se è collegato all'alimentazione esterna. L'icona visualizza inoltre un messaggio se la batteria ha raggiunto un livello di carica scarso o critico.

## Configurazione della protezione mediante password alla riattivazione

Per impostare la richiesta di una password alla riattivazione del computer dalla modalità di sospensione o ibernazione, eseguire la procedura riportata di seguito:

1. Digitare `risparmio di energia` nella casella di ricerca sulla barra delle applicazioni e quindi selezionare **Opzioni di alimentazione**.

oppure

Fare clic con il pulsante destro del mouse sull'icona dell'**indicatore di carica**  e selezionare **Opzioni di alimentazione**.

2. Nel riquadro di sinistra, selezionare **Richiedi password alla riattivazione**.
3. Selezionare **Modificare le impostazioni attualmente non disponibili**.
4. Selezionare **Richiedi password** (opzione consigliata).

---

 **NOTA:** Per creare una password per l'account utente o modificare la password corrente, selezionare **Creare o modificare la password dell'account utente** e seguire le istruzioni visualizzate. Se non occorre creare o modificare una password dell'account utente, passare al punto 5.

---

5. Selezionare **Salva modifiche**.

## Utilizzo dell'alimentazione a batteria

---

 **AVVERTENZA!** Per ridurre potenziali rischi, usare solo la batteria fornita con il computer, una batteria sostitutiva fornita da HP o una batteria compatibile acquistata come accessorio da HP.

---

Il computer funziona a batteria qualora non sia collegato all'alimentazione esterna. La durata della batteria del computer varia a seconda delle impostazioni di risparmio di energia, dei programmi in esecuzione, della luminosità del display, dei dispositivi esterni collegati al computer e di altri fattori. Se viene lasciata all'interno del computer, la batteria viene caricata ogni volta che il computer viene collegato all'alimentazione CA. Questa scelta protegge il lavoro in caso di interruzione di corrente. Se contiene una batteria carica ed è collegato all'alimentazione CA, il computer passa automaticamente all'alimentazione a batteria nel momento in cui si scollega l'adattatore CA o si verifica una perdita di alimentazione CA.

---

 **NOTA:** La luminosità del display viene automaticamente ridotta per risparmiare la batteria quando si scollega l'alimentazione CA. In determinati prodotti è possibile commutare le modalità grafiche per aumentare la durata della batteria.

---

## Ulteriori informazioni sulla batteria

Per accedere alle informazioni sulla batteria:

1. Digitare *assistenza* nella casella di ricerca sulla barra delle applicazioni e quindi selezionare la app **HP Support Assistant**.  
oppure  
Fare clic sull'icona del punto interrogativo sulla barra delle applicazioni.
2. Selezionare **My PC** (Il mio PC), selezionare la scheda **Diagnostics and Tools** (Diagnostica e strumenti) e quindi selezionare **HP Battery Check** (Controllo batteria HP). Se HP Battery Check (Controllo batteria HP) indica che occorre sostituire la batteria, rivolgersi all'assistenza tecnica.

HP Support Assistant fornisce i seguenti strumenti e informazioni sulla batteria.

- Strumento Controllo batteria, per il controllo delle prestazioni della batteria
- Informazioni su calibrazione, risparmio energia e corretta manutenzione e conservazione per ottimizzare la durata della batteria
- Informazioni su tipi, specifiche tecniche, cicli di vita e capacità della batteria

## Utilizzo di HP Battery Check (Controllo batteria HP)

HP Support Assistant fornisce informazioni sullo stato della batteria installata nel computer.

Per eseguire HP Battery Check (Controllo batteria HP):

1. Collegare l'adattatore CA al computer.



**NOTA:** Per il corretto funzionamento di HP Battery Check (Controllo batteria HP), il computer deve essere collegato all'alimentazione esterna.

2. Digitare *assistenza* nella casella di ricerca sulla barra delle applicazioni e quindi selezionare la app **HP Support Assistant**.  
oppure  
Fare clic sull'icona del punto interrogativo sulla barra delle applicazioni.
3. Selezionare **My PC** (Il mio PC), selezionare la scheda **Diagnostics and Tools** (Diagnostica e strumenti) e quindi selezionare **HP Battery Check** (Controllo batteria HP). Se HP Battery Check (Controllo batteria HP) indica che occorre sostituire la batteria, rivolgersi all'assistenza tecnica.

HP Battery Check (Controllo batteria HP) esamina la batteria e le relative celle per verificarne il corretto funzionamento, quindi riporta i risultati del controllo.

## Visualizzazione della carica residua della batteria

- ▲ Spostare il puntatore sull'icona **indicatore di carica**

## Ottimizzazione dell'autonomia della batteria

L'autonomia della batteria varia in base alle funzionalità impiegate durante l'uso a batteria. L'autonomia della batteria diminuisce gradualmente con la degradazione naturale della capacità di carica.

Suggerimenti per ottimizzare la durata di scaricamento della batteria:

- Diminuire la luminosità dello schermo.
- Rimuovere la batteria dal computer, se non viene utilizzata o caricata.
- Conservare la batteria in un luogo fresco e asciutto.
- Selezionare l'impostazione **Risparmio di energia** in Opzioni risparmio energia.

## Gestione dei livelli di batteria in esaurimento

Le informazioni contenute in questa sezione descrivono le risposte e gli avvisi predefiniti del sistema. Alcuni di essi possono essere modificati nella finestra Opzioni risparmio energia. Le preferenze impostate nella finestra di dialogo Opzioni risparmio energia non influiscono sul funzionamento delle spie.

Digitare `risparmio di energia` nella casella di ricerca sulla barra delle applicazioni e quindi selezionare **Opzioni di alimentazione**.

### Identificazione dei livelli di batteria in esaurimento

Quando una batteria che costituisce la sola fonte di alimentazione del computer raggiunge un livello di carica basso o insufficiente:

- La spia della batteria (solo in determinati prodotti) indica un livello di carica basso o insufficiente.

oppure

- L'icona dell'**indicatore di carica**  sul desktop mostra che la batteria è in esaurimento o esaurita.

Se il computer è acceso o in modalità di sospensione, il computer rimane in tale modalità per un breve periodo, quindi si arresta e i dati non salvati vengono persi.

### Risoluzione del livello di batteria in esaurimento

#### Risoluzione di un livello di batteria in esaurimento quando è disponibile l'alimentazione esterna

- ▲ Collegare uno dei seguenti dispositivi:
  - Adattatore CA
  - Dispositivo di espansione o aggancio opzionale
  - Alimentatore opzionale acquistato come accessorio da HP

#### Risoluzione di un livello di batteria in esaurimento quando non è disponibile una fonte di alimentazione

Per risolvere una condizione di basso livello di carica della batteria quando non è disponibile alcuna sorgente di alimentazione, salvare il lavoro e spegnere il computer.

## Rimozione della batteria

Per rimuovere la batteria:

---

 **ATTENZIONE:** La rimozione di una batteria che costituisce l'unica fonte di alimentazione può provocare la perdita di dati. Per evitare la perdita di dati, salvare il lavoro e spegnere il computer da Windows prima di rimuovere la batteria stessa.

---

1. Capovolgere il computer su una superficie piana con l'alloggiamento della batteria rivolto verso l'esterno.
2. Far scorrere la levetta di rilascio della batteria **(1)** per sganciarla.

3. Far scorrere la batteria verso l'esterno (2), quindi sollevare il fronte della batteria, spingerlo verso l'esterno (3) per estrarre la batteria dal computer.

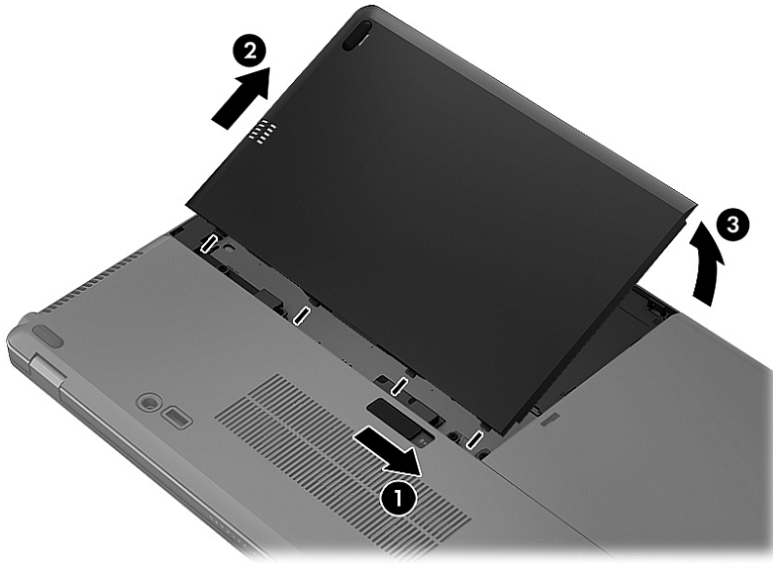

## Risparmio della batteria

- Digitare `risparmio di energia` nella casella di ricerca sulla barra delle applicazioni e quindi selezionare **Opzioni di alimentazione**.  
oppure
- Selezionare le impostazioni di basso consumo energetico in Opzioni risparmio energia.
- Disattivare le connessioni wireless e LAN e chiudere le applicazioni modem quando non vengono utilizzate.
- Scollegare i dispositivi esterni inutilizzati non collegati a una sorgente di alimentazione esterna.
- Arrestare, disattivare o rimuovere le schede di memoria esterne, se non vengono utilizzate.
- Diminuire la luminosità dello schermo.
- Prima di smettere di utilizzare il computer, spegnerlo oppure avviare la modalità di sospensione.

## Conservazione della batteria

---

**ATTENZIONE:** Per ridurre i rischi di danni alla batteria, non esporla a temperature elevate per lunghi periodi di tempo.

---

Se un computer resta inutilizzato e scollegato dall'alimentazione esterna per più di due settimane, rimuovere la batteria sostituibile dall'utente e conservarla separatamente.

Per prolungarne la carica, conservare la batteria in un luogo fresco e asciutto.

---

**NOTA:** Controllare la batteria rimossa dal computer ogni 6 mesi. Se la capacità è inferiore al 50%, ricaricarla prima di riportarla.

---

Calibrare una batteria prima di utilizzarla se è stata conservata per un mese o più.

## Smaltimento della batteria

 **AVVERTENZA!** Per ridurre il rischio di incendi o scoppi, non smontare, frantumare o perforare la batteria; non cortocircuitare i contatti esterni; non smaltirla gettandola nell'acqua o nel fuoco.

---

Per informazioni sul corretto smaltimento delle batterie, consultare il documento *Normative e avvisi di sicurezza e ambientali*.

Per accedere a questo documento:

▲ Digitare *assistenza* nella casella di ricerca sulla barra delle applicazioni e quindi selezionare la app **HP Support Assistant**.

oppure



Fare clic sull'icona del punto interrogativo sulla barra delle applicazioni.

## Sostituzione di una batteria

HP Battery Check (Controllo batteria HP) segnala quando è necessario sostituire la batteria perché una cella interna non si ricarica correttamente o la capacità della batteria risulta inadeguata. Se la batteria è coperta da garanzia HP, le istruzioni comprendono l'ID garanzia. Un messaggio rimanda al sito Web di HP per ulteriori informazioni sull'ordinazione di una batteria sostitutiva.

## Utilizzo dell'alimentazione CA esterna

---

-  **AVVERTENZA!** Non caricare la batteria del computer quando ci si trova a bordo di un aeroplano.
  -  **AVVERTENZA!** Per ridurre potenziali problemi di sicurezza, usare con il computer solo l'adattatore CA in dotazione, un adattatore CA sostitutivo fornito da HP o un adattatore CA compatibile acquistato come accessorio da HP.
  -  **NOTA:** Per informazioni sulla connessione dell'alimentazione CA, consultare il pieghevole *Istruzioni di installazione* fornito nella confezione del computer.
- 

L'alimentazione CA esterna viene fornita da un adattatore CA approvato o da un dispositivo di espansione o aggancio opzionale.

Collegare il computer all'alimentazione CA esterna se si verificano le seguenti condizioni:

- Quando si ricarica o calibra una batteria.
- Quando si installa o modifica il software di sistema.
- Durante la scrittura di informazioni su un CD, un DVD o un BD (solo in determinati prodotti)
- Quando si esegue l'Utilità di deframmentazione dischi
- Quando si esegue un backup o ripristino

Quando il computer è collegato all'alimentazione CA esterna si verificano le seguenti condizioni:

- Inizia il caricamento della batteria.
- Se il computer è acceso, l'icona dell'indicatore di carica sulla barra delle applicazioni cambia aspetto.

Quando si scollega l'alimentazione CA esterna si verificano le seguenti condizioni:

- Il computer passa all'alimentazione a batteria.
- La luminosità del display viene automaticamente ridotta per prolungare la durata della batteria.

## Test dell'adattatore CA

Eeguire il test dell'adattatore CA se il computer mostra uno dei seguenti sintomi quando è collegato all'alimentazione CA:

- Il computer non si accende.
- Il display non si accende.
- Le spie di alimentazione sono spente.

Per eseguire il test dell'adattatore CA:





1. Spegnerne il computer.
2. Rimuovere la batteria dal computer.
3. Collegare l'adattatore CA al computer, quindi collegarlo alla presa a muro.
4. Accendere il computer.
  - Se le spie di alimentazione si *accendono*, l'adattatore CA funziona correttamente.
  - Se le spie di alimentazione restano *spente*, l'adattatore CA non funziona e deve essere sostituito.

Per informazioni su come ottenere un adattatore CA di ricambio, rivolgersi all'assistenza.

# 7 Protezione

## Protezione del computer

Le funzioni di sicurezza standard disponibili nel sistema operativo Microsoft e nell'utility Computer Setup non facente parte di Windows (BIOS) possono proteggere le impostazioni personali e i dati da numerosi rischi.

-  **NOTA:** Le soluzioni di protezione sono concepite come deterrenti. Non possono tuttavia impedire un uso improprio o il furto del prodotto.
-  **NOTA:** Prima di inviare il proprio computer al centro di assistenza tecnica per la riparazione, eseguire il backup dei file riservati e rimuoverli dal computer insieme a tutte le impostazioni delle password.
-  **NOTA:** Alcune funzionalità potrebbero quindi non essere disponibili sul proprio computer.
-  **NOTA:** Il computer in uso supporta Computrace, un servizio online di localizzazione e recupero per la sicurezza disponibile in determinate aree geografiche. In caso di furto, Computrace è in grado di rintracciare il computer qualora l'utente non autorizzato effettui l'accesso a Internet. Computrace è un software a pagamento e per utilizzarlo è necessario abbonarsi al servizio. Per informazioni sull'ordine del software Computrace, visitare la pagina <http://www.hp.com>.

Rischi per il computer	Funzione di protezione
Uso non autorizzato del computer	HP Client Security, insieme con una password, smart card, scheda contactless, impronte digitali registrate o altre credenziali di autenticazione.
Accesso non autorizzato a Computer Setup (BIOS)	Password amministratore BIOS in Computer Setup*
Accesso non autorizzato al contenuto di un'unità disco rigido	Password DriveLock (solo in determinati prodotti) in Computer Setup*
Avvio non autorizzato da un'unità ottica esterna opzionale (solo in determinati prodotti), un'unità disco rigido esterna opzionale (solo in determinati prodotti) o una scheda di rete interna	Funzione relativa alle opzioni di avvio in Computer Setup*
Accesso non autorizzato a un account utente Windows	Password utente Windows
Accesso non autorizzato ai dati	<ul style="list-style-type: none"><li>• Software HP Drive Encryption</li><li>• Windows Defender</li></ul>
Accesso non autorizzato alle impostazioni di Computer Setup e alle altre informazioni di identificazione del sistema	Password amministratore BIOS in Computer Setup*
Rimozione non autorizzata del computer	Attacco per cavo di sicurezza (da utilizzare con un cavo di sicurezza opzionale solo in determinati prodotti)

\*Computer Setup è un'utility preinstallata basata sulla ROM, utilizzabile anche quando il sistema operativo non funziona o non viene caricato. È possibile utilizzare un dispositivo di puntamento (TouchPad, stick di puntamento o mouse USB) oppure la tastiera per spostarsi ed effettuare le selezioni in Computer Setup.

**NOTA:** Nei tablet senza tastiera è possibile utilizzare lo schermo tattile.



## Utilizzo di password

Una password è un gruppo di caratteri scelti dall'utente per proteggere le informazioni sul computer. È possibile impostare vari tipi di password in base al modo in cui si intende controllare l'accesso alle proprie informazioni. Le password possono essere definite in Windows o nell'utility Computer Setup, preinstallata nel computer.

- Le password amministratore BIOS e DriveLock vengono impostate in Computer Setup e sono gestite dal BIOS di sistema.
- Le password di Windows sono impostate solo nel sistema operativo Windows.
- Se si dimenticano sia la password utente DriveLock sia la password principale DriveLock configurata in Computer Setup, l'unità disco rigido protetta dalle password risulterà bloccata in modo permanente e non potrà più essere utilizzata.

È possibile utilizzare la stessa password per una funzione di Computer Setup e per una funzione di protezione Windows. È inoltre possibile utilizzare la stessa password per più funzioni di Computer Setup.

Di seguito sono riportati alcuni suggerimenti per creare e salvare password:

- Quando si creano password, rispettare i requisiti stabiliti dal programma.
- Non utilizzare la stessa password per più applicazioni o siti Web e non riutilizzare la password Windows per nessun'altra applicazione o sito Web.
- Per archiviare i nomi utente e le password di siti Web e applicazioni, utilizzare la funzione Password Manager di HP Client Security, che permette di leggerle in tutta sicurezza nel caso venissero dimenticate.
- Non memorizzare le password in un file sul computer.

Nelle tabelle seguenti vengono elencate le password di Windows e di amministratore BIOS più utilizzate e ne vengono descritte le funzioni.

### Impostazione delle password in Windows

Password	Funzione
Password amministratore	Protegge l'accesso a un account di livello amministratore di Windows. <b>NOTA:</b> Impostando la password di amministratore di Windows non viene impostata la password amministratore BIOS.
Password utente*	Consente di proteggere l'accesso a un account utente di Windows.

\*Per informazioni sull'impostazione di una password di amministratore di Windows o di una password utente di Windows, digitare `support` nella casella di ricerca sulla barra delle applicazioni e quindi selezionare l'app **HP Support Assistant**.

### Impostazione delle password in Computer Setup

Password	Funzione
Password amministratore BIOS*	Protegge l'accesso a Computer Setup. <b>NOTA:</b> Se sono state abilitate le funzioni per impedire la rimozione della password amministratore BIOS, potrebbe non essere possibile rimuoverla fino alla disabilitazione di tali funzioni.

Password	Funzione
Password principale DriveLock*	<p>Consente di proteggere l'accesso all'unità disco rigido interna protetta da DriveLock. Viene usata anche per rimuovere la protezione DriveLock.</p> <p><b>NOTA:</b> In determinati prodotti, è necessario impostare una password amministratore BIOS prima di poter impostare una password DriveLock.</p>
Password utente DriveLock*	<p>Protegge l'accesso all'unità disco rigido interna protetta da DriveLock e viene definita in Password DriveLock durante il processo di abilitazione.</p> <p><b>NOTA:</b> In determinati prodotti, è necessario impostare una password amministratore BIOS prima di poter impostare una password DriveLock.</p>

\*Per ulteriori informazioni su ognuna di queste password, consultare gli argomenti seguenti.

## Gestione di una password amministratore BIOS

Per impostare, modificare o eliminare questa password, eseguire la procedura riportata di seguito:

### Impostazione di una nuova password amministratore BIOS

- Avviare Computer Setup.
  - Computer o tablet con tastiera:
    - ▲ Accendere o riavviare il computer e, quando viene visualizzato il logo HP, premere **f10** per accedere a Computer Setup.
  - Tablet senza tastiera:
    - ▲ Spegner il tablet. Premere il pulsante di alimentazione in combinazione con il pulsante di riduzione del volume fino a quando non viene visualizzato il menu di avvio, quindi toccare **F10** per accedere a Computer Setup.
- Selezionare **Sicurezza**, selezionare **Crea password amministratore BIOS** o **Imposta password amministratore BIOS** (solo in determinati prodotti), quindi premere **Invio**.
- Quando richiesto, digitare una password.
- Quando richiesto, digitare la nuova password un'altra volta per confermare.
- Per salvare le modifiche e uscire da Computer Setup, selezionare l'icona **Salva** e seguire le istruzioni visualizzate.

oppure

Selezionare **Principale**, selezionare **Salva modifiche ed esci**, quindi premere **Invio**.

Le modifiche diventeranno effettive al successivo riavvio del computer.

### Modifica di una password amministratore BIOS

- Avviare Computer Setup.
  - Computer o tablet con tastiera:
    - ▲ Accendere o riavviare il computer e, quando viene visualizzato il logo HP, premere **f10** per accedere a Computer Setup.

- Tablet senza tastiera:
  - ▲ Spegnerne il tablet. Premere il pulsante di alimentazione in combinazione con il pulsante di riduzione del volume fino a quando non viene visualizzato il menu di avvio, quindi toccare **F10** per accedere a Computer Setup.
- 2. Selezionare **Sicurezza**, selezionare **Cambia password amministratore BIOS** o **Cambia password** (solo in determinati prodotti), quindi premere [Invio](#).
- 3. Quando richiesto, digitare la password corrente.
- 4. Quando richiesto, digitare la nuova password.
- 5. Quando richiesto, digitare la nuova password un'altra volta per confermare.
- 6. Per salvare le modifiche e uscire da Computer Setup, selezionare l'icona **Salva** e seguire le istruzioni visualizzate.

oppure

Selezionare **Principale**, selezionare **Salva modifiche ed esci**, quindi premere [Invio](#).

Le modifiche diventeranno effettive al successivo riavvio del computer.

### Eliminazione di una password amministratore BIOS

1. Avviare Computer Setup.
  - Computer o tablet con tastiera:
    - ▲ Accendere o riavviare il computer e, quando viene visualizzato il logo HP, premere [f10](#) per accedere a Computer Setup.
  - Tablet senza tastiera:
    - ▲ Spegnerne il tablet. Premere il pulsante di alimentazione in combinazione con il pulsante di riduzione del volume fino a quando non viene visualizzato il menu di avvio, quindi toccare **F10** per accedere a Computer Setup.
2. Selezionare **Sicurezza**, selezionare **Cambia password amministratore BIOS** o **Cambia password** (solo in determinati prodotti), quindi premere [Invio](#).
3. Quando richiesto, digitare la password corrente.
4. Quando viene richiesta la nuova password, lasciare il campo vuoto, quindi premere [Invio](#).
5. Quando viene richiesto di digitare un'altra volta la nuova password, lasciare il campo vuoto, quindi premere [Invio](#).
6. Per salvare le modifiche e uscire da Computer Setup, selezionare l'icona **Salva** e seguire le istruzioni visualizzate.

oppure

Selezionare **Principale**, selezionare **Salva modifiche ed esci**, quindi premere [Invio](#).

Le modifiche diventeranno effettive al successivo riavvio del computer.

## Immissione di una password amministratore BIOS

Alla richiesta di immissione della **password amministratore BIOS**, immettere la password (utilizzando gli stessi tasti premuti per impostarla), quindi premere **Invio**. Dopo due tentativi non riusciti di immissione della password amministratore BIOS, è necessario riavviare il computer e riprovare.

## Gestione di una password DriveLock di Computer Setup (solo in determinati prodotti)

---

 **ATTENZIONE:** Per evitare che un'unità disco rigido protetta da DriveLock diventi inutilizzabile in modo permanente, registrare la password utente DriveLock e la password principale DriveLock in un luogo sicuro lontano dal computer. Se si dimenticano entrambe le password DriveLock, l'unità disco rigido risulterà protetta in modo permanente e non potrà più essere utilizzata.

---

La protezione DriveLock impedisce l'accesso non autorizzato al contenuto dell'unità disco rigido e può essere applicata solo alle unità disco rigido interne del computer. Dopo l'impostazione di tale protezione, per accedere all'unità sarà necessario immettere una password. L'unità deve essere inserita nel computer o in un replicatore di porte avanzato affinché sia possibile accedervi con le password DriveLock.

Per applicare la protezione DriveLock a un'unità disco rigido interna, è necessario impostare una password utente e una password principale in Computer Setup. Di seguito sono riportate alcune considerazioni sull'utilizzo della protezione DriveLock.

- Dopo aver applicato una protezione DriveLock a un'unità disco rigido, è possibile accedere a quest'ultima solo inserendo la password utente oppure la password principale.
- Il titolare della password utente sarà l'utente che utilizza regolarmente l'unità disco rigido protetta. Il titolare della password principale sarà l'amministratore del sistema o l'utente abituale.
- La password utente e la password principale possono essere identiche.
- È possibile eliminare una password utente o una password principale solo rimuovendo la protezione DriveLock dall'unità.

---

 **NOTA:** In determinati prodotti, è necessario impostare una password amministratore BIOS prima di poter accedere alle funzioni DriveLock.

---

## Impostazione di una password DriveLock

Per impostare una password DriveLock in Computer Setup, attenersi ai seguenti passaggi:

1. Avviare Computer Setup.
    - Computer o tablet con tastiera:
      1. Spegnerne il computer.
      2. Premere il pulsante di alimentazione e, quando viene visualizzato il logo HP, premere **f10** per accedere a Computer Setup.
    - Tablet senza tastiera:
      1. Spegnerne il tablet.
      2. Premere il pulsante di alimentazione in combinazione con il pulsante di riduzione del volume fino a quando non viene visualizzato il menu di avvio, quindi toccare **F10** per accedere a Computer Setup.
  2. Selezionare **Sicurezza**, selezionare **Utilità unità disco rigido** o **Strumenti unità disco rigido** (solo in determinati prodotti), selezionare **DriveLock**, quindi premere **Invio**.
- 
-  **NOTA:** In determinati prodotti, può essere necessario impostare una password DriveLock e immettere la password amministratore BIOS.
- 
3. Selezionare l'unità disco rigido che si desidera proteggere e premere **Invio**.
  4. Selezionare **Imposta password principale DriveLock** o **Imposta password DriveLock** (solo in determinati prodotti), quindi premere **Invio**.
  5. Leggere attentamente l'avvertenza.
  6. Seguire le istruzioni visualizzate per impostare una password DriveLock.
  7. Per uscire da Computer Setup, selezionare **Principale**, selezionare **Salva modifiche ed esci**, quindi premere **Invio**.

## Abilitazione di DriveLock (solo in determinati prodotti)

In determinati prodotti, potrebbe essere necessario seguire queste istruzioni per abilitare DriveLock.

1. Avviare Computer Setup.
  - Computer o tablet con tastiera:
    1. Spegnerne il computer.
    2. Premere il pulsante di alimentazione e, quando viene visualizzato il logo HP, premere **f10** per accedere a Computer Setup.
  - Tablet senza tastiera:

1. Spegner il tablet.
  2. Premere il pulsante di alimentazione in combinazione con il pulsante di riduzione del volume fino a quando non viene visualizzato il menu di avvio, quindi toccare **F10** per accedere a Computer Setup.
2. Selezionare **Sicurezza**, selezionare **Utilità unità disco rigido** o **Strumenti unità disco rigido** (solo in determinati prodotti), selezionare **DriveLock**, quindi premere **Invio**.



---

**NOTA:** In determinati prodotti, potrebbe essere necessario immettere la password amministratore BIOS e selezionare **Imposta password DriveLock**.

---

3. Selezionare l'unità disco rigido che si desidera proteggere e premere **Invio**.
4. Seguire le istruzioni visualizzate per abilitare DriveLock e per immettere le password quando richiesto.



---

**NOTA:** In determinati prodotti, potrebbe essere necessario digitare `DriveLock`. Il campo fa distinzione tra maiuscole e minuscole.

---

5. Per uscire da Computer Setup, selezionare **Principale**, selezionare **Salva modifiche ed esci**, quindi premere **Invio**.

### Disabilitazione di DriveLock (solo in determinati prodotti)

1. Avviare Computer Setup.
  - Computer o tablet con tastiera:
    1. Spegner il computer.
    2. Premere il pulsante di alimentazione e, quando viene visualizzato il logo HP, premere **f10** per accedere a Computer Setup.
  - Tablet senza tastiera:
    1. Spegner il tablet.
    2. Premere il pulsante di alimentazione in combinazione con il pulsante di riduzione del volume fino a quando non viene visualizzato il menu di avvio, quindi toccare **F10** per accedere a Computer Setup.
2. Selezionare **Sicurezza**, selezionare **Utilità unità disco rigido** o **Strumenti unità disco rigido** (solo in determinati prodotti), selezionare **DriveLock**, quindi premere **Invio**.



---

**NOTA:** In determinati prodotti, potrebbe essere necessario immettere la password amministratore BIOS e selezionare **Imposta password DriveLock**.

---

3. Selezionare l'unità disco rigido che si desidera gestire e premere **Invio**.
4. Seguire le istruzioni visualizzate per disabilitare DriveLock.
5. Per uscire da Computer Setup, selezionare **Principale**, selezionare **Salva modifiche ed esci**, quindi premere **Invio**.

## Inserimento di una password DriveLock (solo in determinati prodotti)

Assicurarsi che l'unità disco rigido sia inserita nel computer (non in un dispositivo di aggancio opzionale o in un MultiBay esterno).

Alla richiesta di immissione della **password DriveLock**, digitare la password (utilizzando gli stessi tasti premuti per impostarla), quindi premere **Invio**.

Dopo tre tentativi non riusciti di immissione della password, è necessario arrestare il computer e riprovare.

## Modifica di una password DriveLock (solo in determinati prodotti)

Per modificare una password DriveLock in Computer Setup, attenersi ai seguenti passaggi:

1. Spegnerne il computer.
2. Premere il pulsante di alimentazione.
3. Al prompt **Password DriveLock**, digitare la password utente DriveLock o la password principale corrente che si desidera modificare, premere **Invio**, premere o toccare **f10** per accedere a Computer Setup.
4. Selezionare **Sicurezza**, selezionare **Utilità unità disco rigido** o **Strumenti unità disco rigido** (solo in determinati prodotti), selezionare **DriveLock**, quindi premere **Invio**.



---

**NOTA:** In determinati prodotti, potrebbe essere necessario immettere la password amministratore BIOS e selezionare **Imposta password DriveLock**.

---

5. Selezionare l'unità disco rigido che si desidera gestire e premere **Invio**.
6. Effettuare la selezione per modificare la password, quindi seguire le istruzioni visualizzate per immettere le password.



---

**NOTA:** L'opzione **Cambia password principale DriveLock** viene visualizzata solo se è stata fornita una password principale nella richiesta Password DriveLock del punto 3.

---

7. Per uscire da Computer Setup, selezionare **Principale**, selezionare **Salva le modifiche ed esci**, quindi seguire le istruzioni visualizzate.

## Uso della funzionalità DriveLock automatico di Computer Setup (solo in determinati prodotti)

In un ambiente multi-utente, è possibile impostare una password DriveLock automatico. Quando viene abilitata la password DriveLock automatico, vengono create password utente e principale DriveLock casuali. Quando un utente immette le credenziali della password, per sbloccare l'unità occorre digitare le stesse password utente e principale DriveLock casuali.



---

**NOTA:** Occorre definire una password amministratore BIOS prima di poter accedere alle funzionalità DriveLock automatico.

---

## Inserimento di una password DriveLock automatico (solo in determinati prodotti)

Per abilitare una password DriveLock automatico in Computer Setup, seguire la procedura indicata:

1. Accendere o riavviare il computer, quindi premere **esc** quando nella parte inferiore dello schermo viene visualizzato il messaggio "Press the ESC key for Startup Menu" (Premere il tasto esc per il menu Avvio).
2. Premere **f10** per accedere a Computer Setup.

3. Selezionare **Sicurezza**, selezionare **Strumenti unità disco rigido**, selezionare **DriveLock automatico**, quindi premere **Invio**.
4. Immettere la password amministratore BIOS, quindi premere **invio**.
5. Selezionare un'unità disco rigido interna, quindi premere **Invio**.
6. Leggere il messaggio di avvertimento. Per continuare, selezionare **YES (Si)**.
7. Per salvare le modifiche e uscire da Computer Setup, selezionare l'icona **Salva** e seguire le istruzioni visualizzate.  
oppure  
Selezionare **Principale**, selezionare **Salva modifiche ed esci**, quindi premere **Invio**.

### Rimozione della protezione DriveLock automatico (solo in determinati prodotti)

Per rimuovere la protezione DriveLock in Computer Setup, attenersi alla procedura indicata:

1. Accendere o riavviare il computer, quindi premere **esc** quando nella parte inferiore dello schermo viene visualizzato il messaggio "Press the ESC key for Startup Menu" (Premere il tasto esc per il menu Avvio).
2. Premere **f10** per accedere a Computer Setup.
3. Selezionare **Sicurezza**, selezionare **Strumenti unità disco rigido**, selezionare **DriveLock automatico**, quindi premere **Invio**.
4. Immettere la password amministratore BIOS, quindi premere **invio**.
5. Selezionare un'unità disco rigido interna, quindi premere **Invio**.
6. Selezionare **Disabilita protezione**.
7. Per salvare le modifiche e uscire da Computer Setup, selezionare l'icona **Salva** e seguire le istruzioni visualizzate.  
oppure  
Selezionare **Principale**, selezionare **Salva modifiche ed esci**, quindi premere **Invio**.

## Uso di software antivirus

Se si utilizza il computer per accedere alla posta elettronica, a una rete o a Internet, lo si espone al rischio di contrarre virus informatici che possono danneggiare sistema operativo, applicazioni o utility oppure provocarne un funzionamento anomalo.

I software antivirus sono in grado di rilevare la maggior parte dei virus e di eliminarli, riparando spesso anche i danni che possono aver causato. Per assicurare la protezione del sistema dai virus più recenti, il software antivirus deve essere mantenuto sempre aggiornato.

Windows Defender è preinstallato nel computer. Per la protezione completa del computer, si consiglia di utilizzare sempre un programma antivirus.

Per ulteriori informazioni sui virus dei computer, accedere a HP Support Assistant.

## Utilizzo di software firewall

I firewall sono ideati per impedire l'accesso non autorizzato a un sistema o una rete. Un firewall può essere un'applicazione installata sul computer e/o sulla rete, oppure una soluzione composta da hardware e software.



Esistono due tipi di firewall:

- Firewall basati su host: il software che protegge solo il computer su cui è installato.
- Firewall basati su rete: installati tra modem via cavo o DSL e la rete per proteggere i computer in rete.

Se si installa un firewall in un sistema, tutti i dati inviati al/dal sistema vengono controllati e confrontati con una serie di criteri di protezione definiti dall'utente. Eventuali dati che non corrispondono a tali criteri vengono bloccati.

Nel computer o nell'apparecchiatura di rete potrebbe essere già installato un firewall. In caso contrario, sono disponibili software firewall.

---

 **NOTA:** In alcuni casi, un firewall può bloccare l'accesso a giochi su Internet, interferire con la condivisione di stampanti o file in rete, oppure bloccare gli allegati ai messaggi di posta elettronica autorizzati. Per risolvere temporaneamente il problema, disattivare il firewall, eseguire l'operazione desiderata quindi riattivare il firewall. Per risolvere definitivamente il problema, riconfigurare il firewall.

---

## Installazione degli aggiornamenti di sicurezza più importanti

---

 **ATTENZIONE:** Microsoft® invia avvisi relativi alla disponibilità degli aggiornamenti più importanti. Per proteggere il computer da violazioni della protezione e da virus informatici, installare gli aggiornamenti più importanti di Microsoft non appena si riceve un avviso.

---

È possibile scegliere se installare automaticamente gli aggiornamenti. Per modificare le impostazioni, digitare `pannello di controllo` nella casella di ricerca sulla barra delle applicazioni, quindi selezionare **Pannello di controllo**. Selezionare **Sistema e protezione, Windows Update**, quindi **Cambia impostazioni** e seguire le istruzioni visualizzate.

## Uso di HP Client Security (solo in determinati prodotti)

Il software HP Client Security è preinstallato nel computer. È possibile accedere al software tramite l'icona HP Client Security all'estrema destra della barra delle applicazioni o dal Pannello di controllo di Windows. Il software fornisce funzioni di sicurezza ideate per proteggere il computer, le reti e i dati critici da accessi non autorizzati. Per ulteriori informazioni, consultare la Guida del software di sicurezza HP Client Security.

## Utilizzo di HP Touchpoint Manager (solo in determinati prodotti)

HP Touchpoint Manager è una soluzione IT basata su cloud che consente alle aziende di gestire e proteggere le proprie risorse in modo efficace. HP Touchpoint Manager consente di proteggere i dispositivi contro malware e altri attacchi, controlla l'integrità dei dispositivi e consente ai clienti di ridurre il tempo impiegato per risolvere i problemi di protezione e relativi al dispositivo dell'utente finale. I clienti possono scaricare e installare rapidamente il software, che è molto conveniente rispetto alle tradizionali soluzioni in-house. Per ulteriori informazioni, vedere <http://www.hptouchpointmanager.com>.

## Installazione di un cavo di sicurezza opzionale (solo in determinati prodotti)

---

 **NOTA:** Il cavo di sicurezza è concepito come deterrente, ma non può impedire un uso improprio o il furto del computer.

 **NOTA:** L'attacco per cavo di sicurezza sul computer potrebbe essere leggermente diverso dalle illustrazioni in questa sezione.

---

1. Avvolgere il cavo attorno a un oggetto fisso.
2. Inserire la chiave **(1)** nel lucchetto **(2)**.
3. Inserire il cavo con lucchetto nell'apposito attacco sul computer **(3)** e bloccarlo con la chiave corrispondente.

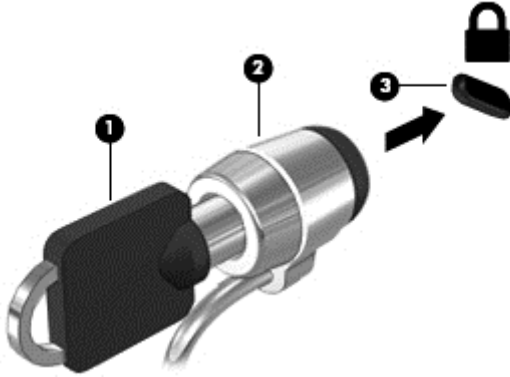

## Utilizzo di un lettore di impronte digitali (solo in determinati prodotti)

I lettori di impronte digitali integrati sono disponibili solo in determinati prodotti. Per utilizzare il lettore di impronte digitali, è necessario registrare le proprie impronte in Credential Manager di HP Client Security. Consultare la Guida del software HP Client Security.

Dopo aver registrato le impronte digitali in Credential Manager, è possibile utilizzare Password Manager di HP Client Security per memorizzare e inserire nomi utente e password in applicazioni e siti Web supportati.

## Individuazione del lettore di impronte digitali

Il lettore di impronte digitali è un piccolo sensore metallico che si trova in una delle seguenti aree del computer:

- Nell'area sottostante il TouchPad
- Sul lato destro della tastiera
- Sul lato superiore destro del display
- Sul lato sinistro del display

In base al prodotto, il lettore può essere disposto in orizzontale o in verticale. Per entrambi i tipi è necessario passare il dito perpendicolarmente al sensore metallico.

## 8 Manutenzione

Per mantenere il computer in condizioni di funzionamento ottimali, è importante eseguire operazioni di manutenzione periodiche. Questo capitolo spiega come utilizzare strumenti quali Utilità di deframmentazione dischi e Pulizia disco. Questo capitolo fornisce inoltre le istruzioni per aggiornare programmi e driver, le procedure per la pulizia del computer e i suggerimenti per il trasporto (o la spedizione) del computer.

### Ottimizzazione delle prestazioni

È possibile migliorare le prestazioni del computer eseguendo attività di manutenzione periodiche mediante strumenti quali Utilità di deframmentazione dischi e Pulizia disco.

#### Utilità di deframmentazione dischi

HP consiglia di utilizzare Utilità di deframmentazione dischi per deframmentare l'unità disco rigido almeno una volta al mese.



**NOTA:** Sulle unità a stato solido non è necessario eseguire Utilità di deframmentazione dischi.

Per eseguire Utilità di deframmentazione dischi:

1. Collegare il computer all'alimentazione CA.
2. Digitare `deframmenta` nella casella di ricerca sulla barra delle applicazioni, quindi selezionare **Deframmenta e ottimizza unità**.
3. Seguire le istruzioni visualizzate.

Per ulteriori informazioni, accedere alla Guida Utilità di deframmentazione dischi.

#### Uso di Pulizia disco

Utilizzare Pulizia disco per cercare sull'unità disco rigido i file non necessari che è possibile eliminare in completa sicurezza per liberare spazio su disco e permettere al computer di funzionare in modo più efficiente.

Per eseguire Pulizia disco:

1. Digitare `disco` nella casella di ricerca sulla barra delle applicazioni, quindi selezionare **Libera spazio su disco eliminando i file non necessari** o **Disinstalla le app per liberare spazio su disco**.
2. Seguire le istruzioni visualizzate.

#### Utilizzo di HP 3D DriveGuard (solo in determinati prodotti)

HP 3D DriveGuard protegge un'unità disco rigido mettendola a riposo e interrompendo le richieste dati quando si verifica una delle condizioni seguenti:

- Il computer cade.
- Il computer viene spostato con il display chiuso mentre è alimentato a batteria.

Poco dopo la conclusione di questi eventi, HP 3D DriveGuard riporta l'unità disco rigido al funzionamento normale.

---

 **NOTA:** Solo le unità disco rigido interne sono protette da HP 3D DriveGuard. Un'unità disco rigido installata in un dispositivo di aggancio opzionale o collegata a una porta USB non è protetta da HP 3D DriveGuard.

 **NOTA:** HP 3D DriveGuard non è necessario nelle unità a stato solido (SSD, Solid-State Drive), in quanto non contengono parti in movimento.

---

Per ulteriori informazioni, consultare la Guida del software HP 3D DriveGuard.

## Identificazione dello stato di HP 3D DriveGuard

La spia dell'unità disco rigido sul computer cambia colore per indicare che l'unità in un alloggiamento per unità disco rigido primaria e/o l'unità in un alloggiamento per unità disco rigido secondaria (solo in determinati prodotti) è stata messa a riposo. Per determinare se un'unità è attualmente protetta o è stata messa a riposo, osservare l'icona sul desktop di Windows nell'area di notifica, all'estrema destra della barra delle applicazioni.

## Aggiornamento di programmi e driver

HP consiglia di aggiornare regolarmente programmi e driver. Gli aggiornamenti possono risolvere i problemi e aggiungere nuove funzionalità e opzioni al computer in uso. Ad esempio, i componenti grafici precedenti potrebbero non funzionare correttamente con i software di gioco più recenti. Senza il driver più recente, non è possibile sfruttare al massimo le potenzialità di un dispositivo.

Accedere a <http://www.hp.com/support> per scaricare le versioni più recenti dei programmi e dei driver HP. È inoltre possibile registrarsi per ricevere notifiche automatiche quando sono disponibili aggiornamenti.

Per aggiornare programmi e driver, seguire queste istruzioni:

1. Digitare `support` nella casella di ricerca sulla barra delle applicazioni, quindi selezionare l'app **HP Support Assistant**.  
- oppure -  
Fare clic sull'icona del punto interrogativo sulla barra delle applicazioni.
2. Selezionare **Il mio PC**, selezionare la scheda **Aggiornamenti**, quindi selezionare **Verifica la disponibilità di aggiornamenti e messaggi**.
3. Seguire le istruzioni visualizzate.

## Pulizia del computer

Utilizzare i seguenti prodotti per pulire il computer in sicurezza:

- Dimetil benzil cloruro di ammonio con una concentrazione massima dello 0,3% (ad esempio salviette monouso proposte da svariati produttori)
- Detergente senza alcool per vetri
- Soluzione di acqua e sapone neutro
- Panno in microfibra asciutto o panno di pelle di daino (panno antistatico non oleoso)
- Salviette antistatiche in tessuto

---

 **ATTENZIONE:** Evitare solventi di pulizia aggressivi che possono causare danni permanenti al computer. Se non si è certi dell'adeguatezza di un prodotto per la pulizia del computer, controllare il contenuto del prodotto per assicurarsi che non preveda ingredienti quali alcol, acetone, cloruro d'ammonio, cloruro di metilene e idrocarburi.

---

I materiali fibrosi, come i tovaglioli di carta, possono rigare il computer. Con il passare del tempo, le particelle di sporcizia e gli agenti di pulizia potrebbero penetrare nei graffi.

## Procedure di pulizia

Per pulire il computer in sicurezza, attenersi alle procedure indicate in questa sezione.

 **AVVERTENZA!** Per evitare scosse elettriche o danni ai componenti, non tentare di pulire il computer mentre è acceso.

1. Spegnerne il computer.
2. Scollegare l'alimentazione CA.
3. Scollegare tutti i dispositivi esterni alimentati.

 **ATTENZIONE:** Per evitare danni ai componenti interni, non spruzzare prodotti o liquidi per la pulizia direttamente sulla superficie del computer. Le gocce lasciate cadere sulla superficie possono danneggiare permanentemente i componenti interni.

## Pulizia del display

Pulire delicatamente il display con un panno morbido privo di lanugine, inumidito con un detergente senza alcool per vetri. Prima di chiudere il computer, accertarsi che il display sia asciutto.

## Pulizia delle parti laterali o del coperchio

Per pulire le parti laterali o il coperchio, utilizzare un panno morbido in microfibra o pelle di daino inumidito con uno dei prodotti elencati sopra o utilizzare una salviettina monouso appropriata.

 **NOTA:** Pulire il coperchio del computer eseguendo un movimento circolare per rimuovere lo sporco.

## Pulizia di TouchPad, tastiera o mouse (solo in determinati prodotti)

 **AVVERTENZA!** Per ridurre il rischio di scosse elettriche o danni ai componenti interni, non utilizzare un aspirapolvere per pulire la tastiera, in quanto potrebbe depositare ulteriore sporcizia sulla superficie della tastiera.

 **ATTENZIONE:** Per evitare di danneggiare i componenti interni, fare attenzione a non versare liquidi tra i tasti.

- Per pulire TouchPad, tastiera o mouse, utilizzare un panno morbido in microfibra o pelle di daino inumidito con uno dei prodotti elencati sopra o utilizzare una salviettina monouso appropriata.
- Per evitare che i tasti diventino appiccicosi e per rimuovere polvere, lanugine e particelle che possono infiltrarsi tra i tasti, utilizzare una bomboletta di aria compressa con ugello a cannuccia.

## Trasporto o spedizione del computer

Se occorre trasportare o spedire il computer, attenersi alle seguenti indicazioni di sicurezza.

- Preparare il computer al trasporto o alla spedizione:
  - Eseguire il backup delle informazioni su un'unità esterna.
  - Rimuovere tutti i dischi e le schede esterne, ad esempio le schede di memoria.

- Spegnere e scollegare tutti i dispositivi esterni.
- Spegnere il computer.
- Portare con sé una copia di backup delle informazioni, conservandola separatamente dal computer.
- Nei viaggi in aereo, trasportare il computer come bagaglio a mano; evitare di spedirlo insieme al resto dei bagagli.

---

**⚠ ATTENZIONE:** Non esporre le unità a campi magnetici. Dispositivi di sicurezza che generano campi magnetici sono, ad esempio, le barriere di controllo e i rilevatori portatili utilizzati negli aeroporti. I nastri trasportatori degli aeroporti e dispositivi di sicurezza simili che trasportano bagagli utilizzano raggi X invece di onde magnetiche e non danneggiano le unità.

---

- Se si desidera utilizzare il computer in aereo, informarsi in anticipo presso la compagnia aerea. La possibilità di utilizzare il computer durante il volo è a discrezione della compagnia aerea.
- Se si deve spedire un'unità o il computer, riporli in un imballaggio protettivo adeguato su cui deve essere applicata la dicitura "FRAGILE".
- L'utilizzo dei dispositivi wireless potrebbe essere limitato in alcuni ambienti. Tali restrizioni possono essere valide a bordo di aeroplani, negli ospedali, in prossimità di materiale esplosivo e in aree pericolose. Se non si è certi del comportamento da adottare nell'uso di un particolare dispositivo, chiedere l'autorizzazione a utilizzarlo prima di accenderlo.
- Se si deve viaggiare su un volo internazionale, seguire i suggerimenti riportati di seguito:
  - Controllare le norme doganali sui computer vigenti in ciascun paese o regione dell'itinerario scelto.
  - Verificare i requisiti del cavo di alimentazione e dell'adattatore per ogni paese in cui si intende utilizzare il computer. Tensione, frequenza e tipo di spina possono variare.

---

**⚠ AVVERTENZA!** Per ridurre il rischio di scosse elettriche, incendi o danni all'apparecchiatura, non cercare di alimentare il computer con un convertitore di tensione per elettrodomestici.

---

## 9 Backup e ripristino

Questo capitolo fornisce informazioni sui seguenti processi: Le informazioni nel capitolo sono la procedura standard per la maggior parte dei prodotti.

- Creazione di supporti di ripristino e backup
- Ripristino del sistema

Per ulteriori informazioni, fare riferimento all'app HP Support Assistant.

- ▲ Digitare `supporto` nella casella di ricerca sulla barra delle applicazioni e quindi selezionare l'app **HP Support Assistant**.

- oppure -

Fare clic sull'icona del punto interrogativo nella barra delle applicazioni.

 **IMPORTANTE:** Se si prevede di eseguire procedure di ripristino su un tablet, la batteria del tablet deve essere almeno al 70% prima di avviare il processo di ripristino.

**IMPORTANTE:** Per un tablet con tastiera rimovibile, collegare la tastiera al relativo alloggiamento prima di iniziare qualsiasi processo di ripristino.

### Creazione di supporti di ripristino e backup

I seguenti metodi per la creazione dei dischi di ripristino e backup sono disponibili solo in determinati prodotti. Scegliere il metodo disponibile in base al modello di computer in uso.

- Utilizzare HP Recovery Manager dopo avere impostato correttamente il computer per creare supporti HP Recovery. In questa fase viene creato un backup della partizione HP Recovery sul computer. Il backup consente di reinstallare il sistema operativo originale in caso di guasto o sostituzione del disco rigido. Per informazioni sulla creazione di supporti di ripristino, vedere [Creazione dei supporti HP Recovery \(solo in determinati prodotti\) a pagina 59](#). Per informazioni sulle opzioni di ripristino disponibili utilizzando i supporti di ripristino, vedere [Utilizzo degli strumenti di Windows a pagina 60](#).
- Utilizzare gli strumenti di Windows per creare punti di ripristino del sistema e creare backup dei dati personali.

Per ulteriori informazioni, vedere [Ripristino con HP Recovery Manager a pagina 61](#).

 **NOTA:** Se lo spazio di archiviazione è di 32 GB o meno, la funzionalità Ripristino configurazione di sistema di Microsoft è disabilitata per impostazione predefinita.

### Creazione dei supporti HP Recovery (solo in determinati prodotti)

Se possibile, verificare la presenza delle partizioni Windows e Recovery. Nel menu **Start**, fare clic su **Esplora file**, quindi selezionare **questo PC**.

- Se nel computer in uso non sono presenti le partizioni Windows e Recovery, è possibile richiedere supporti per il ripristino del sistema all'assistenza. Vedere l'opuscolo *Worldwide Telephone Numbers* (Numeri di telefono internazionali) in dotazione con il computer. Le informazioni sui contatti sono reperibili anche nel sito Web HP. Accedere a <http://www.hp.com/support>, selezionare il proprio paese o regione e seguire le istruzioni visualizzate.

È possibile utilizzare gli strumenti di Windows per creare punti di ripristino del sistema e creare backup dei dati personali. Vedere [Utilizzo degli strumenti di Windows a pagina 60](#).

- Se nel computer in uso sono presenti le partizioni Windows e Recovery, è possibile utilizzare HP Recovery Manager per creare supporti di ripristino dopo aver configurato il computer. Questi supporti consentono di eseguire il ripristino del sistema in caso di danneggiamento dell'unità disco rigido. Il ripristino del sistema consente la reinstallazione del sistema operativo originale e dei programmi software preinstallati, quindi la configurazione delle impostazioni di questi ultimi. I supporti HP Recovery possono essere inoltre utilizzati per personalizzare il sistema o ripristinare l'immagine delle impostazioni predefinite, se viene sostituita l'unità disco rigido.
  - È possibile creare un solo set di supporti di ripristino. Maneggiare questi strumenti di ripristino con cautela e conservarli in un luogo sicuro.
  - HP Recovery Manager esamina il computer e determina la capacità di archiviazione richiesta per i supporti che saranno necessari.
  - Per creare dischi di ripristino, nel computer deve essere presente un'unità ottica in grado di scrivere su DVD e occorre utilizzare solo dischi DVD-R, DVD+R, DVD-R DL, DVD+R DL vergini e di alta qualità. Non utilizzare dischi riscrivibili, come CD±RW, DVD±RW, DVD±RW double-layer o BD-RE (Blu-ray riscrivibili), che non sono compatibili con il software HP Recovery Manager. È inoltre possibile utilizzare un'unità flash USB vuota di alta qualità.
  - Se il computer non comprende un'unità ottica integrata con masterizzatore DVD, ma si desidera creare supporti di ripristino su DVD, è possibile utilizzare un'unità ottica esterna (da acquistare separatamente) per creare i dischi di ripristino. Se si utilizza un'unità ottica esterna, collegarla direttamente a una porta USB del computer. Non è possibile collegare l'unità a una porta USB di un dispositivo esterno, come un hub USB. Se non è possibile creare supporti DVD, è possibile acquistare i dischi di ripristino per il computer in uso direttamente da HP. Vedere l'opuscolo *Worldwide Telephone Numbers* (Numeri di telefono internazionali) in dotazione con il computer. Le informazioni sui contatti sono reperibili anche nel sito Web HP. Accedere a <http://www.hp.com/support>, selezionare il proprio paese o regione e seguire le istruzioni visualizzate.
  - Prima di iniziare a creare i supporti di ripristino, verificare che il computer sia collegato all'alimentazione CA.
  - La procedura di creazione può richiedere anche oltre un'ora. Non interrompere la procedura.
  - Se necessario, è possibile chiudere il programma prima che sia stata completata la creazione dei DVD di ripristino. HP Recovery Manager termina la masterizzazione del DVD corrente. Al successivo avvio di HP Recovery Manager, verrà chiesto di continuare il processo.

Per creare supporti di HP Recovery:



---

**IMPORTANTE:** Per un tablet con tastiera rimovibile, collegare la tastiera al relativo aggancio prima di iniziare questa procedura (solo in determinati prodotti).

---

1. Digitare `ripristino` nella casella di ricerca sulla barra delle applicazioni e quindi selezionare **HP Recovery Manager**.
2. Selezionare **Crea supporti di ripristino**, quindi seguire le istruzioni visualizzate.

Se occorre ripristinare il sistema, consultare [Ripristino con HP Recovery Manager a pagina 61](#).

## Utilizzo degli strumenti di Windows

Per creare supporti di ripristino, punti di ripristino del sistema e backup dei dati personali, è possibile utilizzare gli strumenti di Windows.



---

 **NOTA:** Se l'archiviazione è di 32 GB o meno, la funzionalità Ripristino configurazione di sistema di Microsoft è disabilitata per impostazione predefinita.

---

Per ulteriori informazioni e procedure, consultare l'app Get started (Per cominciare).

- ▲ Selezionare il pulsante **Start** e quindi selezionare l'app **Get started** (Per cominciare).

## Ripristino della configurazione di sistema e ripristino delle condizioni originarie del computer

È possibile utilizzare opzioni diverse per ripristinare il sistema. Scegliere il metodo più adatto alla situazione e al livello di esperienza:

---

 **IMPORTANTE:** Non tutti i metodi sono disponibili su tutti i prodotti.

---

- Windows offre diverse opzioni per il ripristino da backup, per l'aggiornamento del computer e il ripristino del computer allo stato originale. Per ulteriori informazioni, consultare l'app Get started (Per cominciare).
  - ▲ Selezionare il pulsante **Start** e quindi selezionare l'app **Get started** (Per cominciare).
- Se occorre correggere un problema di un'applicazione o di un driver preinstallato, utilizzare l'opzione di reinstallazione dei driver e/o delle applicazioni (solo in determinati prodotti) in HP Recovery Manager per reinstallare il singolo driver o applicazione.
  - ▲ Digitare `ripristino` nella casella di ricerca sulla barra delle applicazioni, selezionare **HP Recovery Manager**, selezionare **Reinstall drivers and/or applications** (Reinstallazione di driver e/o applicazioni), quindi seguire le istruzioni visualizzate.
- Se si desidera ripristinare il contenuto predefinito originale della partizione di Windows, è possibile scegliere l'opzione System Recovery (Ripristino del sistema) dalla partizione HP Recovery (solo in determinati prodotti) oppure utilizzare i supporti HP Recovery. Per ulteriori informazioni, vedere [Ripristino con HP Recovery Manager a pagina 61](#). Se non sono ancora stati creati i supporti di ripristino, vedere [Creazione dei supporti HP Recovery \(solo in determinati prodotti\) a pagina 59](#).
- In determinati prodotti, se si desidera ripristinare il contenuto e la partizione predefinita originali del computer, o se è stata sostituita l'unità disco rigido, è possibile utilizzare l'opzione di ripristino delle impostazioni predefinite dei supporti HP Recovery. Per ulteriori informazioni, vedere [Ripristino con HP Recovery Manager a pagina 61](#).
- In determinati prodotti, se si desidera eliminare la partizione di ripristino per aumentare lo spazio disponibile nell'unità disco rigido, HP Recovery Manager offre l'opzione Remove Recovery Partition (Rimuovi partizione di ripristino).

Per ulteriori informazioni, vedere [Rimozione della partizione HP Recovery \(solo in determinati prodotti\) a pagina 63](#).

### Ripristino con HP Recovery Manager

Il software HP Recovery Manager consente di ripristinare il computer allo stato originale mediante i supporti HP Recovery creati o ottenuti da HP, oppure utilizzando la partizione HP Recovery (solo in determinati prodotti). Se non sono ancora stati creati i supporti di ripristino, vedere [Creazione dei supporti HP Recovery \(solo in determinati prodotti\) a pagina 59](#).

## Cosa occorre sapere prima di iniziare la procedura

- HP Recovery Manager è in grado di ripristinare solo le applicazioni preinstallate. Per il software non preinstallato nel computer, scaricarlo dal sito Web del produttore o reinstallarlo dai supporti forniti dal produttore.

---

 **IMPORTANTE:** Eseguire il ripristino del sistema tramite HP Recovery Manager come estremo tentativo per correggere problemi del computer.

---

- I supporti HP Recovery devono essere utilizzati in caso di guasto dell'unità disco rigido del sistema. Se non sono ancora stati creati i supporti di ripristino, vedere [Creazione dei supporti HP Recovery \(solo in determinati prodotti\) a pagina 59](#).
- Per utilizzare l'opzione di ripristino delle impostazioni predefinite (solo in determinati prodotti), occorre utilizzare i supporti HP Recovery. Se non sono ancora stati creati i supporti di ripristino, vedere [Creazione dei supporti HP Recovery \(solo in determinati prodotti\) a pagina 59](#).
- Se il computer in uso non consente la creazione di supporti HP Recovery o se i supporti HP Recovery non funzionano, è possibile richiedere supporti di ripristino per il sistema all'assistenza. Vedere l'opuscolo *Worldwide Telephone Numbers* (Numeri di telefono internazionali) in dotazione con il computer. Le informazioni sui contatti sono anche reperibili nel sito Web HP. Accedere a <http://www.hp.com/support>, selezionare il proprio paese o regione e seguire le istruzioni visualizzate.

---

 **IMPORTANTE:** HP Recovery Manager non fornisce automaticamente backup dei dati personali. Prima di iniziare il ripristino, eseguire il backup dei dati personali da conservare.

---

Con i supporti HP Recovery, è possibile scegliere una delle opzioni di ripristino seguenti:

---

 **NOTA:** Quando si avvia il processo di ripristino, vengono visualizzate solo le opzioni disponibili per il display del computer.

---

- System Recovery (Ripristino del sistema): reinstalla il sistema operativo originale e configura le impostazioni per i programmi installati dal produttore.
- Factory Reset (Ripristino delle impostazioni predefinite): ripristina il computer alle impostazioni predefinite eliminando tutti i dati dal disco rigido e ricreando le partizioni. Viene quindi reinstallato il sistema operativo e il software installato in fabbrica.

La partizione HP Recovery (solo in determinati prodotti) consente solo il ripristino del sistema.

## Uso della partizione HP Recovery (solo in determinati prodotti)

La partizione HP Recovery consente di eseguire un ripristino del sistema senza dover ricorrere agli appositi dischi o all'apposita unità flash USB. Si può ricorrere a questo tipo di ripristino solo se l'unità disco rigido è ancora funzionante.

Per avviare HP Recovery Manager dalla partizione HP Recovery:

---

 **IMPORTANTE:** Per i tablet con tastiera rimovibile, collegare la tastiera al relativo aggancio prima di iniziare questa procedura (solo in determinati prodotti).

---

1. Digitare `ripristino` nella casella di ricerca sulla barra delle applicazioni, selezionare **Recovery Manager** e quindi selezionare **HP Recovery Environment**.

oppure

Per computer o tablet con tastiera collegata, premere **F11** durante l'avvio del computer oppure tenere premuto **F11** mentre si preme il pulsante di alimentazione.

Per tablet senza tastiera:

Accendere o riavviare il tablet, tenere rapidamente premuto il pulsante di diminuzione del volume, quindi premere **F11**.

- oppure -

Accendere o riavviare il tablet, tenere rapidamente premuto il pulsante Windows, quindi premere **F11**.

2. Selezionare **Risoluzione dei problemi** dal menu delle opzioni di avvio.
3. Selezionare **Recovery Manager**, quindi seguire le istruzioni visualizzate.

## Utilizzo dei supporti di HP Recovery per il ripristino

È possibile utilizzare i supporti HP Recovery per il ripristino delle condizioni originarie del sistema. È possibile utilizzare questo metodo se il sistema non dispone di partizione HP Recovery o se l'unità disco rigido non funziona correttamente.

1. Se possibile, eseguire il backup di tutti i file personali.
2. Inserire il supporto HP Recovery, quindi riavviare il computer.

---

 **NOTA:** Se il computer non si riavvia automaticamente in HP Recovery Manager, modificare la sequenza di avvio del computer. Vedere [Modifica dell'ordine di avvio del computer a pagina 63](#).

---

3. Seguire le istruzioni visualizzate.

## Modifica dell'ordine di avvio del computer

Se il computer non si riavvia in HP Recovery Manager, è possibile modificarne l'ordine di avvio, ossia la sequenza dei dispositivi elencati nel BIOS da cui il computer recupera le informazioni di avvio. È possibile modificare la selezione per un'unità ottica o flash USB.

Per modificare la sequenza di avvio:

---

 **IMPORTANTE:** Per un tablet con tastiera rimovibile, collegare la tastiera al relativo aggancio prima di iniziare questa procedura (solo in determinati prodotti).

---

1. Inserire i supporti HP Recovery.
2. Accedere al BIOS:

Per computer o tablet con tastiere collegate:

- ▲ Accendere o riavviare il computer o tablet, premere rapidamente **ESC**, quindi premere **F9** per le opzioni di avvio.

Per tablet senza tastiera:

- ▲ Accendere o riavviare il tablet, tenere rapidamente premuto il pulsante di diminuzione del volume, quindi premere **F9**.

- oppure -

Accendere o riavviare il tablet, tenere rapidamente premuto il pulsante Windows, quindi premere **F9**.

3. Selezionare l'unità ottica o flash USB dalla quale eseguire l'avvio.
4. Seguire le istruzioni visualizzate.

## Rimozione della partizione HP Recovery (solo in determinati prodotti)

HP Recovery Manager consente di rimuovere la partizione HP Recovery per liberare spazio sul disco rigido.

---

 **IMPORTANTE:** Dopo la rimozione della partizione HP Recovery, non sarà possibile eseguire il ripristino del sistema o creare supporti di ripristino HP dalla partizione HP Recovery. Pertanto, prima di rimuovere la partizione di ripristino, creare i supporti HP Recovery; vedere [Creazione dei supporti HP Recovery \(solo in determinati prodotti\) a pagina 59](#).

---

 **NOTA:** L'opzione Remove Recovery Partition (Rimuovi partizione di ripristino) è disponibile solo nei prodotti che supportano tale funzione.

---

Per rimuovere la partizione HP Recovery, attenersi alla procedura indicata:

1. Digitare `ripristino` nella casella di ricerca sulla barra delle applicazioni e quindi selezionare **HP Recovery Manager**.
2. Selezionare **Remove Recovery Partition** (Rimuovi partizione di ripristino), quindi seguire le istruzioni visualizzate.

---

# 10 Computer Setup (Configurazione computer) (BIOS), TPM e HP Sure Start

## Utilizzo di Computer Setup (Configurazione computer)

Computer Setup (Configurazione computer), o Basic Input/Output System (BIOS), controlla la comunicazione tra tutti i dispositivi di input e output sul sistema (come unità disco, display, tastiera, mouse e stampante). Computer Setup (Configurazione computer) comprende impostazioni per i tipi di dispositivi installati, la sequenza di avvio del computer e la quantità di memoria di sistema ed estesa.

---

 **NOTA:** Apportare le modifiche in Computer Setup (Configurazione computer) con estrema cautela. Eventuali errori possono impedire il corretto funzionamento del computer.

---

## Avvio di Computer Setup (Configurazione computer)

---

 **NOTA:** Con Computer Setup (Configurazione computer) è possibile utilizzare una tastiera esterna o un mouse collegati tramite porta USB solo se è attivato il supporto USB Legacy.

---

Per avviare Computer Setup (Configurazione computer), seguire la procedura indicata:

- ▲ Avviare Computer Setup (Configurazione computer).
  - Computer o tablet con tastiera:
    - ▲ Accendere o riavviare il computer e, quando viene visualizzato il logo HP, premere **F10** per accedere a Computer Setup (Configurazione computer).
  - Tablet senza tastiera:
    - ▲ Spegnerne il tablet. Premere il pulsante di alimentazione in combinazione con il pulsante di riduzione del volume, fino a quando non viene visualizzato il menu di avvio, e quindi toccare **F10** per accedere a Computer Setup (Configurazione computer).

## Spostamento e selezione in Computer Setup (Configurazione computer)

- Per selezionare un menu o una voce di menu, utilizzare il tasto **Tab** e i tasti freccia della tastiera, quindi premere **Invio**, oppure utilizzare un dispositivo di puntamento per selezionare la voce.

---

 **NOTA:** Sui tablet senza tastiera è possibile effettuare le selezioni con un dito.

---

- Per scorrere in su o in giù, selezionare la freccia su o giù nell'angolo in alto a destra dello schermo, oppure utilizzare il tasto freccia su o giù sulla tastiera.
- Per chiudere le finestre di dialogo e tornare alla schermata principale di Computer Setup (Configurazione computer), premere **esc** e seguire le istruzioni visualizzate.

Per uscire dai menu di Computer Setup (Configurazione computer), attenersi a una delle seguenti procedure:

- Per uscire dai menu di Computer Setup (Configurazione computer) senza salvare le modifiche:  
Fare clic sull'icona **Exit** (Esci) nell'angolo inferiore destro dello schermo, quindi seguire le istruzioni visualizzate.  
oppure  
Selezionare **Main** (Principale), **Ignore Changes and Exit** (Ignora modifiche ed esci) e quindi premere **Invio**.
- Per salvare le modifiche e uscire dai menu di Computer Setup (Configurazione computer):  
Fare clic sull'icona **Save** (Salva) nell'angolo inferiore destro dello schermo, quindi seguire le istruzioni visualizzate.  
oppure  
Selezionare **Main** (Principale), **Save Changes and Exit** (Salva modifiche ed esci) e quindi premere **Invio**.

Le modifiche diventeranno effettive al successivo riavvio del computer.

## Ripristino delle impostazioni predefinite in Computer Setup (Configurazione computer)

---

 **NOTA:** La modalità unità disco rigido non viene modificata quando si ripristinano le impostazioni predefinite.

---

Per ripristinare tutte le impostazioni predefinite di Computer Setup (Configurazione computer):

1. Avviare Computer Setup (Configurazione computer). Vedere [Avvio di Computer Setup \(Configurazione computer\) a pagina 65](#).
2. Selezionare **Main** (Principale), quindi **Apply Factory Defaults and Exit** (Applica impostazioni predefinite di fabbrica ed esci).

---

 **NOTA:** Su determinati prodotti, le selezioni potrebbero essere visualizzate **Ripristina impostazioni predefinite** invece di **applicare Factory Defaults ed esci**.

---

3. Seguire le istruzioni visualizzate.
4. Per salvare le modifiche e uscire, selezionare l'icona **Save** (Salva) nell'angolo inferiore destro dello schermo, quindi seguire le istruzioni visualizzate.  
oppure  
Selezionare **Main** (Principale), **Save Changes and Exit** (Salva modifiche ed esci) e quindi premere **Invio**.

Le modifiche diventeranno effettive al successivo riavvio del computer.

---

 **NOTA:** Le impostazioni relative alle password e alla protezione non vengono modificate quando si ripristinano le impostazioni predefinite.

---

## Aggiornamento del BIOS

Le versioni aggiornate del BIOS possono essere disponibili sul sito Web di HP.

La maggior parte degli aggiornamenti disponibili sul sito Web HP sono raggruppati in file compressi denominati *SoftPkg*.

Alcuni pacchetti da scaricare contengono un file denominato Readme.txt, che contiene informazioni sull'installazione e la risoluzione dei problemi associati al file compresso

## Determinazione della versione del BIOS

Per determinare se occorre aggiornare la funzionalità Setup Utility (Utilità di configurazione) (BIOS), è innanzitutto necessario determinare la versione del BIOS nel computer in uso.

Le informazioni sulla versione del BIOS (denominate anche *data ROM* e *BIOS di sistema*) possono essere visualizzate premendo **Fn+Esc** (se Windows è in esecuzione) o tramite Computer Setup (Configurazione computer).

1. Avviare Computer Setup (Configurazione computer). Vedere [Avvio di Computer Setup \(Configurazione computer\) a pagina 65](#).
2. Selezionare **Main** (Principale), quindi selezionare **System Information** (Informazioni di sistema).
3. Per uscire da Computer Setup (Configurazione computer) senza salvare le modifiche, selezionare l'icona **Exit** (Esci) nell'angolo inferiore destro dello schermo, quindi seguire le istruzioni visualizzate.

oppure

Selezionare **Main** (Principale), **Ignore Changes and Exit** (Ignora modifiche ed esci) e quindi premere **Invio**.

Per verificare la disponibilità di versioni BIOS più recenti, consultare [Download di un aggiornamento del BIOS a pagina 67](#).

## Download di un aggiornamento del BIOS

---

 **ATTENZIONE:** Per ridurre il rischio di danneggiare il computer o un'installazione non corretta, scaricare e installare un aggiornamento del BIOS solo quando il computer è collegato a una fonte di alimentazione esterna affidabile mediante l'adattatore CA. Non scaricare o installare un aggiornamento del BIOS mentre il computer è alimentato a batteria, agganciato a un dispositivo di aggancio opzionale o collegato a una fonte di alimentazione opzionale. Durante il download e l'installazione, attenersi alle istruzioni riportate di seguito:

Non interrompere l'alimentazione del computer scollegando il cavo di alimentazione dalla presa CA.

Non spegnere il computer, né avviare la modalità di sospensione.

Non inserire, rimuovere, collegare o scollegare dispositivi o cavi.

---

1. Digitare `supporto` nella casella di ricerca sulla barra delle applicazioni e quindi selezionare l'app HP Support Assistant.  
- oppure -  
Selezionare l'icona del punto interrogativo nella barra delle applicazioni.
2. Selezionare **Updates** (Aggiornamenti) e quindi **Check for updates and messages** (Verifica disponibilità di aggiornamenti e messaggi).
3. Seguire le istruzioni visualizzate.
4. Nell'area di download, eseguire le operazioni indicate:
  - a. Identificare l'aggiornamento del BIOS più recente rispetto alla versione BIOS correntemente installata nel computer. Annotare la data, il nome o altro identificativo. Queste informazioni

potrebbero essere necessarie in seguito per individuare l'aggiornamento dopo averlo scaricato nell'unità disco rigido.

- b. Seguire le istruzioni visualizzate per scaricare nel disco rigido il pacchetto selezionato.

Annotare il percorso relativo alla posizione del disco rigido in cui verrà scaricato l'aggiornamento del BIOS. Sarà infatti necessario accedere a tale posizione per installare l'aggiornamento.

---

 **NOTA:** Se si collega il computer a una rete, rivolgersi all'amministratore di rete prima di installare gli aggiornamenti del software, in particolare quelli del BIOS.

---

Le procedure di installazione del BIOS possono variare. Al termine del download, seguire le istruzioni visualizzate. Se non vengono visualizzate istruzioni, eseguire la procedura riportata di seguito:

1. Digitare `file` nella casella di ricerca sulla barra delle applicazioni e quindi selezionare **Esplora file**.
2. Selezionare l'unità disco rigido, in genere Disco locale (C:).
3. Seguire il percorso annotato in precedenza per accedere alla cartella contenente l'aggiornamento.
4. Fare doppio clic sul file con estensione `.exe` (ad esempio, `nomefile.exe`).

Viene avviata l'installazione del BIOS.

5. Completare l'installazione seguendo le istruzioni visualizzate.

---

 **NOTA:** Quando viene visualizzato il messaggio di completamento dell'installazione, è possibile eliminare dall'unità disco rigido il file scaricato dal sito Web.

---

## Modifica della sequenza di avvio tramite prompt F9

Per scegliere in modo dinamico un dispositivo di avvio per la sequenza di avvio corrente, seguire le istruzioni riportate di seguito:

1. Accedere al menu Boot Device Options (Opzioni dispositivo di avvio):
  - Computer o tablet con tastiera:
    - ▲ Accendere o riavviare il computer e, quando viene visualizzato il logo HP, premere **F9** per accedere al menu Boot Device Options (Opzioni dispositivo di avvio).
  - Tablet senza tastiera:
    - ▲ Spegner il tablet. Premere il pulsante di alimentazione in combinazione con il pulsante di riduzione del volume, fino a quando non viene visualizzato il menu di avvio, e quindi toccare **F9** per accedere al menu Boot Device Options (Opzioni dispositivo di avvio).
2. Selezionare un dispositivo di avvio, quindi premere **Invio**.

## Impostazioni TPM nel BIOS (solo per alcuni prodotti)

---

 **IMPORTANTE:** Prima di abilitare la funzionalità di Trusted Platform Module (TPM) nel sistema, è necessario verificare che l'uso previsto del TPM sia conforme ai criteri, alle norme e alle leggi locali. Se necessario, richiedere le omologazioni o licenze applicabili. L'utente è interamente responsabile di qualsiasi problema di conformità derivante da modalità di funzionamento/utilizzo del TPM che violano tali requisiti. HP non è responsabile per eventuali problemi correlati.

---

Il TPM fornisce una protezione aggiuntiva per il computer. È possibile modificare le impostazioni del TPM in Computer Setup (Configurazione computer) (BIOS).





---

**NOTA:** Se si modifica l'impostazione di TPM in Hidden (Nascosto), il TPM non sarà visibile nel sistema operativo.

---

Per accedere alle impostazioni TPM in Computer Setup (Configurazione computer):

1. Avviare Computer Setup (Configurazione computer). Vedere [Avvio di Computer Setup \(Configurazione computer\) a pagina 65](#).
2. Selezionare **Security** (Sicurezza), quindi **TPM Embedded Security** (Sicurezza TPM incorporata) e seguire le istruzioni visualizzate.

## Utilizzo di HP Sure Start (solo in determinati prodotti)

Alcuni modelli di computer sono configurati con HP Sure Start, una tecnologia che controlla continuamente il BIOS del computer in uso per attacchi o danneggiamento. Se il BIOS è danneggiato o viene attaccato, HP Sure Start ripristina automaticamente lo stato precedente sicuro del BIOS, senza alcun intervento da parte dell'utente.

HP Sure Start è configurata e già abilitata di modo che la maggior parte degli utenti possa utilizzare la configurazione predefinita di HP Sure Start. La configurazione predefinita può essere personalizzata dagli utenti avanzati.

Per accedere alla documentazione più recente di HP Sure Start, visitare la pagina <http://www.hp.com/support> e selezionare il proprio paese. Selezionare **Driver e download**, quindi seguire le istruzioni visualizzate.

---

# 11 HP PC Hardware Diagnostics (UEFI)

HP PC Hardware Diagnostics è una interfaccia UEFI (Unified Extensible Firmware Interface) che consente di eseguire test di diagnostica per determinare se l'hardware del computer funziona correttamente. Lo strumento opera al di fuori del sistema operativo per isolare eventuali errori hardware da problemi che possono essere causati dal sistema operativo o da altri componenti software.

---

 **NOTA:** Per avviare il BIOS in un computer convertibile, il computer deve essere in modalità notebook e occorre utilizzare la tastiera collegata al notebook. Con la tastiera su schermo visualizzata nella modalità tablet non è possibile accedere al BIOS.

---

Per avviare HP PC Hardware Diagnostics UEFI:

1. Avviare il BIOS:
  - Computer o tablet con tastiera:
    - ▲ Accendere o riavviare il computer, premere rapidamente **ESC**.
  - Tablet senza tastiera:
    - ▲ Accendere o riavviare il tablet, quindi tenere rapidamente premuto il pulsante di diminuzione del volume.
    - oppure -
    - Accendere o riavviare il tablet, quindi tenere rapidamente premuto il pulsante Windows.
2. Premere o toccare **F2**.

Il BIOS ricerca gli strumenti di diagnostica in tre posizioni, nell'ordine seguente:

  - a. Unità USB collegata
  - b. Unità disco rigido
  - c. BIOS
3. Quando si apre lo strumento diagnostico, selezionare il tipo di test diagnostico da eseguire e seguire le istruzioni visualizzate. Su un tablet, premere il pulsante di riduzione del volume per interrompere un test diagnostico.

---

 **NOTA:** Se occorre interrompere un test diagnostico in un computer o tablet con tastiera, premere **ESC**.

---

## Download di HP PC Hardware Diagnostics (UEFI) su un dispositivo USB

Sono disponibili due opzioni per scaricare HP PC Hardware Diagnostics su un dispositivo USB:

**Scaricare la versione più recente di UEFI:**

1. Visitare la pagina <http://www.hp.com/go/techcenter/pcdiags>. Viene visualizzata la pagina Home di HP PC Diagnostics.
2. Nella sezione HP PC Hardware Diagnostics, fare clic sul collegamento **Download**, quindi selezionare **Run** (Esegui).

**Scaricare qualsiasi versione di UEFI per un prodotto specifico:**

1. Visitare la pagina <http://www.hp.com/support>, quindi selezionare il proprio paese. Viene visualizzata la pagina di assistenza HP.
2. Fare clic su **Driver e download**.
3. Nella casella di testo, immettere il nome del prodotto, quindi fare clic su **Vai**.  
oppure  
Fare clic su **Trova** per consentire ad HP di rilevare automaticamente il prodotto in uso.
4. Selezionare il computer in uso, quindi il sistema operativo in uso.
5. Nella sezione **Diagnostica**, seguire le istruzioni visualizzate per selezionare e scaricare la versione di UEFI desiderata.

# 12 Specifiche tecniche

## Alimentazione

Le informazioni contenute in questa sezione possono rivelarsi utili se si intende viaggiare all'estero con il computer.

Il computer funziona a corrente continua (CC), che può essere fornita da una fonte di alimentazione CA o CC. L'alimentazione CA deve essere compresa nel campo di tensioni 100-240 V, 50-60 Hz. Sebbene sia possibile alimentare il computer mediante una fonte di alimentazione CC autonoma, si raccomanda di alimentarlo solo utilizzando un adattatore CA o una fonte di alimentazione CC forniti con il computer o approvati da HP.

Il computer è in grado di funzionare con un'alimentazione CC corrispondente alle seguenti specifiche:

Alimentazione	Valori nominali
Tensione e corrente di esercizio	19,5 VCC a 2,31 A – 45 W
	19,5 VCC a 3,33 A – 65 W

 **NOTA:** Questo prodotto è stato appositamente progettato per i sistemi di alimentazione IT in Norvegia, con una tensione da fase a fase non superiore a 240 V rms.

 **NOTA:** La corrente e la tensione di esercizio del computer sono indicate nell'etichetta di conformità del sistema.

## Ambiente operativo

Fattore	Sistema metrico	Sistema U.S.A.
<b>Temperatura</b>		
In esercizio (in fase di scrittura su disco ottico)	<b>Da 5°C a 35°C</b>	Da 41°F a 95°F
Fuori esercizio	<b>Da -20°C a 60°C</b>	Da -4°F a 140°F
<b>Umidità relativa</b> (senza condensa)		
In esercizio	<b>Da 10% a 90%</b>	Da 10% a 90%
Fuori esercizio	<b>Da 5% a 95%</b>	Da 5% a 95%
<b>Altitudine massima</b> (senza pressurizzazione)		
In esercizio	<b>Da -15 a 3.048 m</b>	Da -50 piedi a 10.000 piedi
Fuori esercizio	<b>Da -15 a 12.192 m</b>	Da -50 piedi a 40.000 piedi

---

## 13 Scarica elettrostatica

La scarica elettrostatica è il rilascio di elettricità statica quando due oggetti entrano in contatto, ad esempio la scossa che si riceve quando si tocca una maniglia metallica dopo aver camminato su un tappeto.

Una scarica di elettricità statica rilasciata dalle dita o da altri conduttori elettrostatici può danneggiare i componenti elettronici.

Per evitare danni al computer o a un'unità, oppure la perdita di informazioni, adottare le precauzioni elencate di seguito:

- Se le istruzioni per la rimozione o l'installazione consigliano di scollegare il computer, verificare di essersi adeguatamente collegati a massa.
- Mantenere i componenti nei loro contenitori antistatici finché non si è pronti a installarli.
- Evitare di toccare pin, cavi e circuiti. Maneggiare i componenti elettronici il meno possibile.
- Utilizzare strumenti non magnetici.
- Prima di maneggiare i componenti, scaricare l'elettricità statica del corpo toccando una superficie metallica non verniciata.
- Se si rimuove un componente, introdurlo in un contenitore antistatico.

---

## 14 Accessibilità

HP progetta, produce e mette in commercio prodotti e servizi che possono essere utilizzati da chiunque, incluse persone con disabilità, sia in maniera indipendente sia con l'ausilio di dispositivi assistivi appropriati.

### Tecnologie assistive supportate

I prodotti HP supportano un'ampia gamma di tecnologie assistive del sistema operativo e possono essere configurati per funzionare con tecnologie assistive aggiuntive. Per trovare maggiori informazioni sulle funzioni assistive, utilizzare la funzionalità di ricerca del dispositivo.

---

 **NOTA:** Per ulteriori informazioni relative a uno specifico prodotto di tecnologia assistiva, contattare l'assistenza clienti specifica del prodotto.

---

### Come contattare l'assistenza

L'accessibilità dei nostri prodotti e servizi è in costante miglioramento e i feedback degli utenti sono ben accetti. Se si verifica un problema con un prodotto o si desidera fornire un riscontro sulle funzioni di accessibilità risultate utili, contattare il numero +1 (888) 259-5707, dal lunedì al venerdì, dalle 6 alle 9 p.m. MDT (13:00 - 04:00 GMT). Nel caso di utenti non udenti o ipoudenti che utilizzano TRS/VRS/WebCapTel e necessitano di supporto tecnico o desiderano avere informazioni relative all'accessibilità dei prodotti, contattare il numero +1 (877) 656-7058, dal lunedì al venerdì, dalle 6 alle 9 p.m. MDT (13:00 - 04:00 GMT).

---

 **NOTA:** L'assistenza è solo in inglese.

---

# Indice analitico

## A

accessibilità 74  
Aereo, tasto modalità 19  
Aggancio, connettore  
  utilizzo 33  
Aggancio, identificazione  
  connettore 5  
Aggiornamenti importanti,  
  software 53  
aggiornamento di programmi e  
  driver 56  
Alimentazione 72  
  batteria 37  
alimentazione  
  opzioni 35  
  risparmio 40  
Alimentazione CA esterna, utilizzo  
  42  
alimentazione, identificazione  
  connettore 5  
Alimentazione, identificazione  
  pulsante 10  
Alimentazione, spie 9, 15  
alta definizione, collegamento  
  dispositivi 29, 32  
altoparlanti  
  collegamento 27  
Altoparlanti, identificazione 14  
Ambiente operativo 72  
Amministratore, password 45  
Antivirus, software 52  
attacchi  
  Smart card 6  
Attacco  
  cavo di sicurezza 6  
audio 28  
avvio, ordine  
  modifica 63  
Aziendale, collegamento a una  
  WLAN 20

## B

Backup 59

Batteria  
  livelli di batteria in esaurimento  
    39  
  risparmio di energia 40  
  scaricamento 38  
  visualizzazione della carica  
    residua 38  
batteria  
  conservazione 40  
  rimozione 39  
  smaltimento 41  
  sostituzione 41  
Batteria, alimentazione 37  
Batteria, identificazione  
  alloggiamento 15  
Batteria, levetta di rilascio 15  
Batteria, recupero informazioni 38  
Batteria, spia 15  
Batteria, temperatura 40  
BIOS  
  aggiornamento 66  
  determinazione versione 67  
  download di un aggiornamento  
    67  
Bloc maiusc, identificazione spia 9  
bloc num, spia 9  
Bluetooth, dispositivo 19, 21  
Bluetooth, etichetta 17  
**C**  
CA, test adattatore 43  
Cavo di sicurezza, identificazione  
  attacco 6  
Collegamento a una WLAN 20  
Componenti  
  display 7  
  parte anteriore 15  
  parte destra 5  
  parte inferiore 14  
  parte sinistra 5  
  parte superiore 8  
Computer Setup  
  BIOS, password amministratore  
    46  
  DriveLock, password 48

Computer Setup (Configurazione  
  computer)  
  ripristino impostazioni  
    predefinite 66  
  spostamento e selezione 65  
Computer, trasporto 40  
Configurazione della protezione  
  mediante password alla  
  riattivazione 37  
Connettore  
  aggancio 33  
connettore batteria da viaggio,  
  identificazione 14  
connettore, alimentazione 5  
conservazione della batteria 40  
Controllo batteria 38  
Coperchio di accesso  
  identificazione 14  
  Scomparto moduli wireless e  
  memoria 14  
  Unità disco rigido,  
  alloggiamento 14  
cuffie, collegamento 27

## D

Deframmentazione dischi,  
  software 55  
dischi supportati, ripristino 60  
DisplayPort  
  collegamento 29  
Dispositivi esterni opzionali, uso 33  
Doppia modalità, identificazione  
  porta di visualizzazione 5  
DriveLock  
  abilitazione 49  
  disabilitazione 50  
DriveLock automatico 51  
DriveLock automatico, password  
  inserimento 51  
  rimozione 52  
DriveLock, password  
  descrizione 48  
  impostazione 49  
  inserimento 51  
  modifica 51

DriveLock, password principale  
modifica 51

## E

esc, identificazione tasto 12  
Esterna, unità 33  
Esterni, dispositivi 33  
Esterno, porta monitor 5, 28  
etichette  
  approvazioni wireless 17  
  Bluetooth 17  
  identificazione 16  
  normative 17  
  numero di serie 16  
  WLAN 17

## F

Firewall software 52  
fn, identificazione tasto 12  
Funzione, identificazione tasti 12

## G

GPS 21

## H

HP 3D DriveGuard 55  
HP Client Security 53  
HP Mobile Connect 21  
HP PC Hardware Diagnostics (UEFI)  
  utilizzo 70  
HP Recovery Manager  
  avvio 62  
  correzione problemi di avvio 63  
HP Recovery, partizione  
  rimozione 63  
  ripristino 62  
HP Recovery, supporti  
  creazione 59  
  ripristino 63  
HP Touchpoint Manager 53

## I

ibernazione  
  attivazione 36  
  uscita 36  
Identificazione del jack combinato di  
  uscita audio (cuffie)/ingresso audio  
  (microfono) 6  
identificazione, individuazione  
  etichette 16

Impostazione opzioni di risparmio  
  energia 35  
impostazioni audio, utilizzo 28  
Impostazioni TPM 68  
impronte digitali, identificazione  
  lettore 11  
Incorporato, identificazione tastierino  
  numerico 12  
individuazione delle informazioni  
  hardware 4  
  software 4  
interni, identificazione microfoni 7  
Interruttore di alimentazione 35  
Interruttore, alimentazione 35

## J

jack  
  combinato di uscita audio (cuffie)/  
  ingresso audio (microfono) 6  
  rete 5  
  RJ-45 (rete) 5

## L

Leggibili, supporti 35  
lettore di impronte digitali 54  
Levetta, rilascio batteria 15  
Livello di batteria in esaurimento  
  39  
livello di batteria quasi scarica 35

## M

Manutenzione  
  Deframmentazione dischi 55  
  Pulizia disco 55  
manutenzione  
  aggiornamento di programmi e  
  driver 56  
  HP 3D DriveGuard 55  
Microfono, identificazione spia  
  disattivazione 9  
Microfono, identificazione tasto  
  disattivazione 13  
minimizzata, creazione immagine  
  61  
minimizzata, ripristino immagine  
  62  
Miracast 32  
Modalità di risparmio energia 35

movimenti supportati da TouchPad e  
  schermo tattile  
  tocco 25  
  zoom manuale con due dita 25

## N

nome e numero di prodotto,  
  computer 16  
normative  
  etichetta delle normative 17  
  etichette con le approvazioni  
  wireless 17  
numero di serie 16  
numero di serie, computer 16

## O

originale, ripristino sistema 61

## P

parte inferiore 17  
Password  
  amministratore 45  
  amministratore BIOS 46  
  utente 45  
password  
  DriveLock 48  
Porta USB 3.0 5  
porte  
  DisplayPort 29  
  Miracast 32  
  monitor esterno 5, 28  
  Porta di visualizzazione a doppia  
  modalità 5  
  USB 3.0 di ricarica (alimentata)  
  6  
  VGA 28  
Precauzioni d'uso, computer 56  
Prese d'aria, identificazione 5  
prese d'aria, identificazione 14  
Pubblica, collegamento a una  
  WLAN 20  
Pulizia del computer 56  
Pulizia disco, software 55  
Pulsante di alimentazione 35  
Pulsanti  
  alimentazione 10, 35  
  destro del TouchPad 8  
  sinistro del TouchPad 8



- pulsanti
  - destro dello stick di puntamento 8
  - sinistro dello stick di puntamento 8
- Puntamento, stick 8
- punto di ripristino del sistema creazione 60
- R**
- Rete wireless (WLAN)
  - Aziendale, collegamento a una WLAN 20
  - collegamento 20
  - collegamento a una WLAN pubblica 20
  - portata funzionale 20
- rete, identificazione jack 5
- Ripristino
  - dischi 63
  - supporti 63
  - unità flash USB 63
  - uso di supporti HP Recovery 60
- ripristino
  - avvio 62
  - dischi 60
  - dischi supportati 60
  - HP Recovery Manager 61
  - opzioni 61
  - sistema 61
- ripristino, partizione rimozione 63
- Ripristino, supporti creazione con HP Recovery Manager 60
- ripristino, supporti creazione 59
- Risorse HP 2
- Risparmio di energia 40
- RJ-45 (rete), identificazione jack 5
- RJ-45 (rete), identificazione spie 5
- S**
- Scarica elettrostatica 73
- Scheda di memoria 35
- scheda di memoria, identificazione lettore 5
- scheda SIM
  - inserimento 17

- schermo tattile, movimenti supportati
  - scorrimento con un dito 26
- Schermo, commutazione immagine 13
- scorrimento a due dita, movimenti supportati dal TouchPad 26
- scorrimento con un dito, movimenti supportati dallo schermo tattile 26
- Scrivibili, supporti 35
- Setup utility
  - ripristino impostazioni predefinite 66
  - spostamento e selezione 65
- SIM, identificazione slot 15
- sistema che non risponde 35
- sistema punti di ripristino, creazione 59
- sistema, ripristino 61
- slot
  - SIM 15
- smart card, identificazione slot 6
- Software
  - aggiornamenti importanti 53
  - antivirus 52
  - Deframmentazione dischi 55
  - firewall 52
  - Pulizia disco 55
- software
  - HP 3D DriveGuard 55
- Sospensione
  - avvio 36
  - uscita 36
- spedizione del computer 57
- spegnimento 35
- spegnimento computer 35
- Spia unità 15
- Spie
  - alimentazione 9, 15
  - bloc maiusc 9
  - bloc num 9
  - disattivazione microfono 9
  - TouchPad 9
  - wireless 9
- spie
  - batteria 15
  - RJ-45 (rete) 5
  - unità 15

- webcam 7
- wireless 15
- Supporto legacy, USB 65
- Sure Start
  - utilizzo 69

- T**
- Tasti
- esc 12
- fn 12
- tasto Windows 12
- tasti
- applicazione Windows 12
- funzione 12
- Tasti di scelta rapida
- utilizzo 12
- tasti di scelta rapida
- carica della batteria 13
- commutazione dell'immagine su schermo 13
- disattivazione microfono 13
- sospensione 13
- Tastierino
- numerico incorporato 12
- Temperatura 40
- Test dell'adattatore CA 43
- tocco con due dita, movimenti supportati dal TouchPad 26
- tocco, movimenti supportati da TouchPad e schermo tattile 25
- TouchPad
- pulsanti 8
- utilizzo 24
- TouchPad, area
- identificazione 8
- TouchPad, identificazione spia 9
- TouchPad, movimenti
- scorrimento a due dita 26
- tocco con due dita 26
- Trasporto del computer 40
- trasporto del computer 17, 57
- U**
- Unità
- disco rigido 33
- esterne 33
- ottiche 33
- unità disco rigido
  - esterne 33
- unità ottica 33

- Unità, supporti 35
- USB 3.0 per ricarica (alimentata),  
  identificazione 6
- USB legacy, supporto 65
- USB, identificazione porte 5
- Utente, password 45
- Utilizzo
  - alimentazione CA esterna 42
- utilizzo
  - modalità di risparmio energia  
    35
- utilizzo del TouchPad 24
- utilizzo delle impostazioni audio 28

## V

- VGA, collegamento porta 28
- Video 28
- Visualizzazione, commutazione  
  dell'immagine 13

## W

- webcam 7
  - utilizzo 27
- Webcam integrata, identificazione  
  spia 7
- Webcam, identificazione 7
- webcam, identificazione spia 7
- Windows
  - punto di ripristino del sistema  
    59, 60
- Windows, identificazione tasto 12
- Windows, identificazione tasto  
  applicazione 12
- Windows, strumenti
  - utilizzo 60
- Wireless, controlli
  - pulsante 19
  - sistema operativo 19
- wireless, etichetta approvazioni 17
- Wireless, identificazione antenne 7
- Wireless, pulsante 19
- Wireless, spia 9, 15, 19
- Wireless, tasto 19
- WLAN, dispositivo 17
- WLAN, etichetta 17
- WLAN, identificazione antenne 7
- WWAN, dispositivo 19, 20
- WWAN, identificazione antenne 7

## Z

- zoom manuale con due dita,  
  movimenti supportati da TouchPad  
  e schermo tattile 25