



HP PageWide Pro 552dw series

使用者指南

著作權與授權

© 2016 Copyright HP Development Company, L.P.

著作權所有，並保留一切權利。除非著作權法允許，否則未事先取得 HP 書面許可，不得進行本份資料的重製、改編或翻譯。

本文件所包含的資訊如有變更，恕不另行通知。

HP 產品與服務的保固範圍僅限於產品與服務所附保固聲明中所提供的保固項目。此處任何內容均不應詮釋為額外的保固項目。HP 對於本文件在技術上或編輯上所含的錯誤或疏漏恕不負責。

第 1，2016 年 2 月版

商標說明

Adobe®、Acrobat®，及 PostScript® 是 Adobe Systems Incorporated 的商標。

Intel® Core™ 是 Intel Corporation 在美國及其他國家/地區的商標。

Java™ 是 Sun Microsystems, Inc. 在美國的商標。

Microsoft®、Windows®、Windows® XP 以及 Windows Vista® 是 Microsoft Corporation 在美國的註冊商標。

UNIX® 是 Open Group 的註冊商標。

ENERGY STAR 和 ENERGY STAR 標誌是美國環境保護局所擁有的註冊商標。

目錄

1 產品基本功能	1
產品功能	2
環保特色	2
協助工具功能	2
產品檢視	3
前視圖	3
後視圖	4
墨匣擋門視圖	4
電源開啟和關閉	5
開啟產品	5
管理電源	5
關閉產品	6
使用控制台	7
控制台按鈕	7
控制台首頁畫面	8
控制台儀表板	8
控制台應用程式資料夾	9
控制台捷徑	9
說明功能	10
印表機資訊	10
說明動畫	10
寧靜模式	11
從控制台開啟或關閉「寧靜」模式	11
從 EWS 開啟或關閉「寧靜模式」	11
2 連接產品	12
將產品連接至電腦或網路	13
若要使用 USB 纜線連接產品	13
將產品連線至網路	13
支援的網路通訊協定	13
使用有線網路以連線產品	14

使用無線網路將產品連線 (僅限無線機型)	14
若要使用無線設定精靈將產品連接至無線網路。	15
使用 WPS 將產品連線至無線網路	15
手動將產品連線至無線網路	16
使用 Wi-Fi Direct 以將電腦或裝置連接到該產品	17
開啟 Wi-Fi Direct	17
從具有無線功能的行動裝置列印	17
從具有無線功能的電腦列印 (Windows)	17
從具有無線功能的電腦列印 (OS X)	17
針對已在網路上的無線產品，安裝 HP 印表機軟體	20
開啟印表機軟體 (Windows)	21
變更網路設定	22
檢視或變更網路設定值	22
設定或變更產品密碼	22
從前控制面板手動設定 TCP/IP 參數	22
連結速度與雙工設定	23
3 印表機管理和服務	24
HP Embedded Web Server	25
關於 EWS	25
關於 Cookie	25
開啟 EWS	26
功能	26
首頁標籤	26
Web 服務標籤	27
網路標籤	27
「工具」標籤	27
「設定值」標籤	28
Web 服務	29
什麼是 Web 服務?	29
HP ePrint	29
列印應用程式	29
設定 Web 服務	29
使用 Web 服務	30
HP ePrint	30
列印應用程式	31
移除 Web 服務	31
產品安全性功能	32
安全性聲明	32
防火牆	32

安全性設定	33
韌體更新	34
印表機軟體 (Windows) 中的 HP 印表機助理	35
開啟 HP 印表機助理	35
功能	35
「已連線」標籤	35
「列印」標籤	35
「購物」標籤	36
「說明」標籤	36
「工具」標籤	36
預估墨水存量標籤	36
HP 公用程式 (OS X)	37
AirPrint™ (OS X)	38
4 紙張與列印紙材	39
瞭解紙張使用	40
支援的紙材大小	41
支援的紙張與列印紙材尺寸	41
支援的信封大小	41
支援的卡片與標籤大小	41
支援的相片紙材大小	41
支援的紙張類型與紙匣容量	41
產品左側的 1 號紙匣 (多功能)	42
設定紙匣	43
放入媒體	43
放入 1 號紙匣	43
放入 2 號紙匣	44
放入選購的 3 號紙匣	45
放入信封	46
放入信箋或套印信紙	48
選取和使用紙張的提示	50
5 墨匣	51
HP PageWide 墨匣	52
有關非 HP 墨水匣的 HP 政策	52
仿冒 HP 墨匣	52
管理墨匣	53
儲存墨匣	53
以一般辦公模式列印	53
當墨匣預期使用壽命已盡時列印	53

檢查預估墨水匣存量	54
訂購墨水匣	54
回收墨匣	55
更換墨水匣	56
使用墨水匣的秘訣	58

6 列印 59

從電腦列印	60
若要從電腦列印 (Windows)	60
若要從電腦列印 (OS X)	61
若要設定列印捷徑 (Windows)	62
若要設定列印預設 (OS X)	62
若要調整或管理色彩	63
選擇列印工作的預設色彩主題	63
手動調整列印工作的色彩選項	63
使色彩與您電腦螢幕顯示的色彩相匹配	64
控制彩色列印的存取	64
從控制台列印	65
使用工作儲存來列印	65
若要啟用工作儲存	65
停用或啟用工作儲存 (Windows)	65
停用或啟用工作儲存 (OS X)	65
若要套用工作儲存至一或所有列印工作	65
套用工作儲存至一或所有列印工作 (Windows)	65
套用工作儲存至一或所有列印工作 (OS X)	66
若要列印儲存在印表機上的工作	67
若要刪除儲存在印表機上的工作	67
從 USB 裝置列印	67
以 NFC 列印	69
使用 HP ePrint 進行列印	70
以 HP ePrint 應用程式傳送電子郵件，以進行異地列印	70
從現場電腦或行動裝置進行列印	70
以 AirPrint (OS X) 列印	71
成功列印的秘訣	72
墨匣提示	72
放入紙張的秘訣	72
印表機設定提示 (Windows)	72
印表機設定提示 (OS X)	73

7 解決問題	74
解決問題的檢查清單	75
檢查產品電源已開啟	75
檢查控制台是否列有錯誤訊息。	75
測試列印功能	75
嘗試從電腦傳送列印工作	75
測試隨插即印 USB 功能	75
影響產品效能的因素	76
資訊頁	77
出廠預設值	78
清潔程序	79
清潔列印頭	79
清潔觸控式螢幕	79
卡紙和進紙問題	79
產品無法取紙	79
裝置取多張紙	80
預防卡紙	80
清除卡紙	80
卡紙位置	82
清除 1 號紙匣的卡紙（多功能紙匣）	82
清除 2 號紙匣的卡紙	82
清除選購的 3 號紙匣中的卡紙	83
清除左側擋門的卡紙	85
清除出紙槽的卡紙	85
清除雙面列印裝置中的卡紙	86
墨水匣問題	88
重新填裝或再製的墨匣	88
解譯墨水匣的控制台訊息	88
已安裝非 HP 的墨水匣	88
已安裝原廠 HP 墨水匣	88
不相容 [色彩]	88
不要使用 SETUP 墨匣	88
印表機故障	89
印表機準備工作發生問題	89
安裝 [彩色] 墨水匣	89
安裝了偽造或使用過的 [彩色] 墨匣	89
安裝的是已用過的 [色彩]	89
使用 SETUP 墨水匣	89
設定墨水匣時發生問題	90
墨水匣不足	90

墨水匣不相容	90
墨水匣嚴重不足	90
墨水系統發生問題	91
墨匣已用盡	91
列印問題	91
產品無法列印	91
產品列印速度緩慢	92
隨插即印 USB 問題	92
當您插入 USB 配件時，記憶體裝置選項功能表不開啟	92
無法從 USB 儲存裝置列印檔案	92
記憶體裝置選項功能表中未列出您想要列印的檔案	92
改善列印品質	93
檢查是否有 HP 原廠墨水匣	93
使用符合 HP 規格的紙張	93
使用印表機驅動程式中正確的紙張類型設定	94
變更紙張類型和大小設定 (Windows)	94
變更紙張類型和大小設定 (OS X)	94
使用符合列印需求的印表機驅動程式	94
校正列印頭	95
列印列印品質報告	95
連線問題	95
解決 USB 直接連接的問題	95
解決網路問題	95
實際連線狀況不佳	96
電腦並未使用產品正確的 IP 位址	96
電腦無法與產品通訊	96
產品使用的網路連結和雙面列印設定不正確	97
新軟體程式可能造成相容性問題	97
電腦或工作站可能設定錯誤	97
產品停用或其他網路設定不正確	97
無線網路問題	98
無線連線核對清單	98
本產品無法列印，電腦裝有協力廠商防火牆	98
移動無線路由器或產品之後無線連線無法運作	98
無法將更多電腦連線到無線產品	99
無線產品連線 VPN 時便無法通訊	99
網路未出現在無線網路清單	99
無線網路無法運作	99
產品軟體問題 (Windows)	101
產品軟體問題 (OS X)	103
列印工作未傳送至您想要的產品	103

使用 USB 連線時所使用的是一般印表機驅動程式	103
--------------------------------	-----

8 服務與支援 **104**

客戶支援	105
HP 有限保固聲明	106
英國、愛爾蘭與馬爾他	107
奧地利、比利時、德國與盧森堡	107
比利時、法國與盧森堡	108
義大利	109
西班牙	109
丹麥	110
挪威	110
瑞典	110
葡萄牙	111
希臘與賽普勒斯	111
匈牙利	111
捷克共和國	112
斯洛伐克	112
波蘭	112
保加利亞	113
羅馬尼亞	113
比利時與荷蘭	113
芬蘭	114
斯洛維尼亞	114
克羅埃西亞	114
拉脫維亞	114
立陶宛	115
愛沙尼亞	115
俄羅斯	115

附錄 A 技術資訊 **116**

產品規格	117
列印規格	117
硬體規格	118
耗電量和電力規格	118
聲發射規格	119
環境規格	119
環保產品管理計畫	120
保護環境	120
臭氧的產生	121

耗電量	121
歐盟委員會法規 1275/2008	121
紙張	121
HP PageWide 列印耗材	121
塑膠	121
電子硬體回收	121
材料限制	121
一般電池資訊	122
台灣內的電池處置	122
加利福尼亞高氯酸鹽材料聲明	122
EU 電池指令	122
巴西電池注意事項	122
化學物質	123
EPEAT	123
使用者廢棄設備處理	123
限用物質含有情況標示聲明書 (臺灣)	124
有毒與有害物質表 (中國)	125
有害物質限制聲明 (土耳其)	126
有害物質限制聲明 (烏克蘭)	126
有害物質限制聲明 (印度)	126
印表機、傳真機及影印機的中國能源標識	126
中國國家環境保護總局生態環保標章使用者資訊	127
法規資訊	128
法規注意事項	128
法規機型識別號碼	128
FCC 聲明	128
VCCI 聲明 (日本)	129
電源線指示	129
電源線聲明 (日本)	129
EMC 聲明 (韓國)	129
德國使用者工作區域可視化顯示聲明	129
歐盟法規注意事項	129
歐盟法規注意事項	129
僅限無線模式	130
無線產品的其他聲明	130
暴露於無線電頻輻射	130
巴西使用者注意事項	130
加拿大聲明	131
日本聲明	131
韓國使用者注意事項	131
臺灣聲明	131

墨西哥聲明 131

索引 132

1 產品基本功能

- [產品功能](#)
- [產品檢視](#)
- [電源開啟和關閉](#)
- [使用控制台](#)
- [寧靜模式](#)

產品功能

PageWide Pro 552dw

D3Q17A、D3Q17B、D3Q17C、
D3Q17D



紙匣容量 (75 GSM 或 20 磅銅版紙)

- 1 號紙匣：50 張
- 2 號紙匣：500 張
- 選購的 3 號紙匣：500 張
- 選購的 4 號紙匣：500 張
- 標準出紙槽：300 張

列印

- 每分鐘最多可列印 50 頁 (ppm) 專業級品質的彩色和黑白單面列印
- 每分鐘最多可進行 21 頁專業級品質的彩色和黑白雙面列印
- 「一般辦公」模式下可達 70 ppm
- Walkup Plug-and-Print USB 裝置連接埠
- MS 辦公文件的 Walkup 列印

連接方式

- 802.3 LAN (10/100) Ethernet 連接埠
- 主機 USB Type A 與 Type B 連接埠 (背面)
- USB 2.0 裝置連接埠 (正面)

無線

- 內嵌式無線功能
- 802.11n 5GHz 雙頻支援
- HP ePrint – 將文件傳送至產品電子郵件地址以進行列印
- HP Wireless Direct 支援
- 已啟用 NFC (近距離無線通訊)；從智慧型手機和平板電腦進行 Walkup 列印

環保特色

功能	環保效益
雙面列印	自動雙面列印適用於所有型號的 HP PageWide Pro 552dw series。雙面列印不但環保，還能為您節省開支。
單張多頁列印	在單張紙上並列列印兩頁以上的文件以節省紙張。請透過印表機驅動程式存取此功能。
回收	使用回收的紙張減少浪費。 請透過 HP 全球合作夥伴退回程序回收墨匣。
節省能源	睡眠模式和計時器選項可讓本產品在不列印時迅速進入減少耗電的狀態，進而省電。

協助工具功能

產品包括數項功能，可幫助視力、聽力、肢體或肌力障礙的使用者。

- 與文字螢幕讀取器相容的線上使用指南。
- 使用單手就可以安裝和移除墨匣。
- 使用單手就能開啟所有擋門與機殼。

產品檢視

- [前視圖](#)
- [後視圖](#)
- [墨匣擋門視圖](#)

前視圖

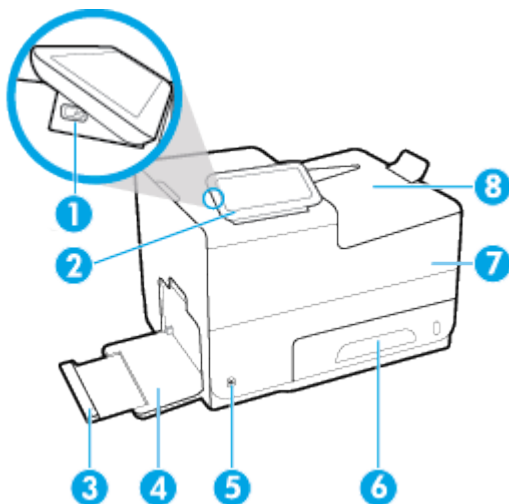

標籤	說明
1	USB 裝置連線連接埠
2	控制台
3	1 號紙匣延伸板
4	紙匣 1
5	電源按鈕
6	2 號紙匣 - 主要紙匣
7	墨匣擋門
8	出紙槽

後視圖

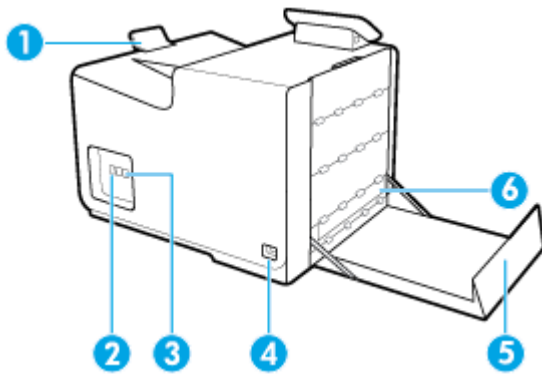

標籤	說明
1	出紙槽紙擋
2	Ethernet 連線連接埠
3	USB Type A 與 USB Type B 連接埠
4	電源線連接
5	左側擋門
6	雙面列印器

墨匣擋門視圖

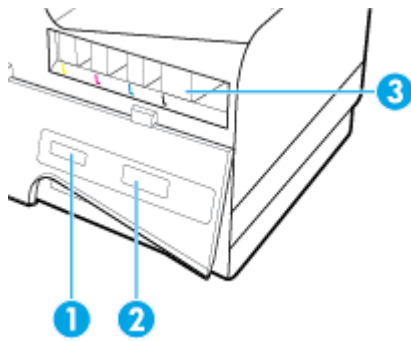

電源開啟和關閉

注意：為防止產品損壞，請使用產品隨附的電源線。

- [開啟產品](#)
- [管理電源](#)
- [關閉產品](#)

開啟產品

1. 將產品隨附的電源線連接至產品背面的連線連接埠上。
2. 將電源線連接至具有適合電壓額定值的電源插座。

 **附註：**確定電源適合本產品的電壓額定值。本產品使用 100-240 Vac 或 200-240 Vac 和 50/60 Hz。

3. 按下產品前方的電源按鈕，然後放開。

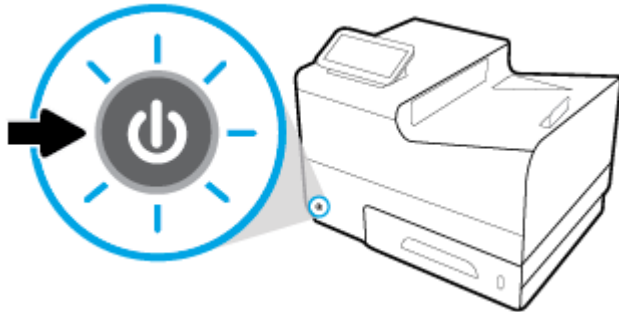

管理電源

HP PageWide Pro 552dw series 印表機包含電源管理功能，可協助減少耗電量並節省能源。

- 「睡眠模式」會在產品閒置一段特定時間後將產品置於減少耗電量狀態。您可以從控制台設定產品進入「睡眠模式」前經過的時間。
- 「排程開啟/關閉」可讓您於從控制台設定的日期和時間自動開啟或關閉產品。例如，您可以將產品設定為在星期一至星期五的下午 6 點關閉。

設定「睡眠模式」時間

1. 開啟控制台儀表板（將任意畫面頂部的儀表板索引標籤向下撥動，或者點選首頁畫面上的儀表板區域）。
2. 在控制台儀表板上點選 .
3. 觸碰「電源管理」，然後觸碰睡眠模式。
4. 選擇一個時間間隔選項。

產品在閒置您所選的時間後會切換到減少耗電量的狀態。

排程產品開啟或關閉

1. 開啟控制台儀表板（將任意畫面頂部的儀表板索引標籤向下撥動，或者點選首頁畫面上的儀表板區域）。
2. 在控制台儀表板上點選 。
3. 觸碰**電源管理**，然後觸碰**排程印表機開/關**。
4. 開啟**排程開啟**或**排程關閉**選項。
5. 選擇**排程開啟**或**排程關閉**選項，然後選擇要排程的日期和時間。

產品會於所選日期的所選時間開啟或關閉。

關閉產品

注意：請勿在墨匣遺失時關閉產品，可能會損壞產品。

- ▲ 按下產品前方的電源按鈕，然後放開，以關閉 HP PageWide Pro 552dw series 印表機。

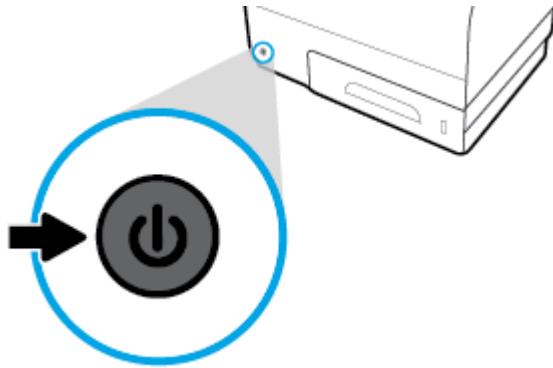

如果您嘗試在一或多個墨匣遺失的情況下關閉產品，控制台上會出現警告訊息。

注意：為防止列印品質問題，請使用產品正面的電源按鈕來關閉產品電源。此時請不要直接拔除電源線、關閉延長線，或使用任何其他方法。

使用控制台



- [控制台按鈕](#)
- [控制台首頁畫面](#)
- [控制台儀表板](#)
- [控制台應用程式資料夾](#)
- [控制台捷徑](#)
- [說明功能](#)

 **附註：**控制台上的小文字不適合長時間檢視。

控制台按鈕

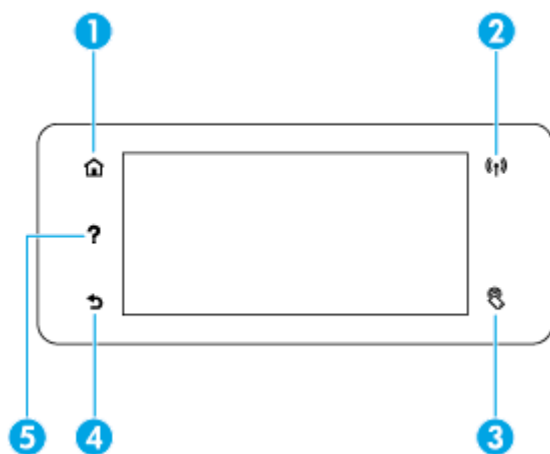
HP PageWide Pro 552dw series 印表機控制台上的按鈕和指示燈會在其功能可用時顯示，在其功能不可用時會變暗。



1		首頁按鈕。 點選以檢視控制台首頁畫面。
2		無線網路指示燈。 產品連線到無線網路時亮起藍色。產品搜尋無線連線時閃爍。產品連線至有線網路或透過 USB 纜線連線時熄滅。
3		NFC（近距離無線通訊）指示燈。 可讓本產品從平板電腦和智慧型手機進行 Walkup 列印。
4		返回或取消按鈕。 點選以返回上一個畫面，或取消目前的程序。
5		說明按鈕。 點選以檢視「說明」功能表選項。

控制台首頁畫面

控制台首頁畫面會顯示儀表板、應用程式資料夾，以及用於執行工作之使用者定義的畫面捷徑。

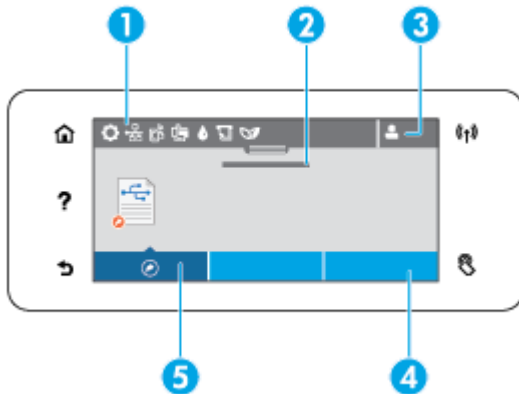

- 1 儀表板。** 這些儀表板圖示顯示目前產品狀態，並提供變更產品設定之畫面的存取權（請參閱 [控制台儀表板](#)）。
若要檢視完整儀表板，請點選首頁畫面上方的條帶，或按下控點並將其拖曳到儀表板條帶的中央。
- 2 時間和日期顯示。** 此章節也會顯示排定的事件，例如排定的關閉時間（請參閱 [管理電源](#)）。
- 3 登入圖示。** 可將本產品設定為需要使用者登入，才能使用某些應用程式。
點選此處可以使用 **PIN**（個人識別碼）或使用者名稱與密碼登入。
- 4 應用程式資料夾。** 這些資料夾包含已定義工作的圖示（例如，[列印](#) > [私人工作](#)）。
點選某個資料夾可以檢視該資料夾包含的應用程式圖示。
- 5 捷徑。** 您可以建立應用程式資料夾中所含之任何應用程式或設定圖示的捷徑。
點選可顯示所有可用的捷徑圖示（請參閱 [控制台捷徑](#)）。

控制台儀表板

若要開啟儀表板，請點選首頁畫面頂部的條帶，或者將儀表板索引標籤向下撥動。

若要詳細瞭解如何使用儀表板，請點選控制台上的 **?**，然後選擇 [控制台提示](#) > [使用儀表板](#)。

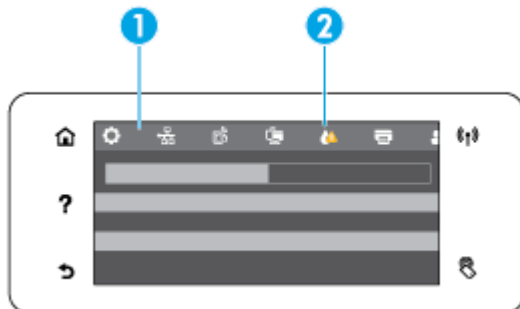

- 1 較大的圖示顯示在儀表板的上方。這些圖示指示本產品的狀態，並可讓您變更產品設定。
按下撥動可水平捲動可用的圖示。點選某個圖示可檢視狀態畫面，或變更產品設定。
- 2 圖示上會出現一個黃色或紅色三角形，以表示需要引起使用者注意。
在上述範例中，黃色警告指示一或多個墨匣中的墨水存量不足。

控制台應用程式資料夾

資料夾圖示出現在控制台首頁畫面底部的條帶上。點選某個資料夾圖示可以檢視該資料夾包含的應用程式圖示。

HP PageWide Pro 552dw series 印表機的應用程式資料夾包括：

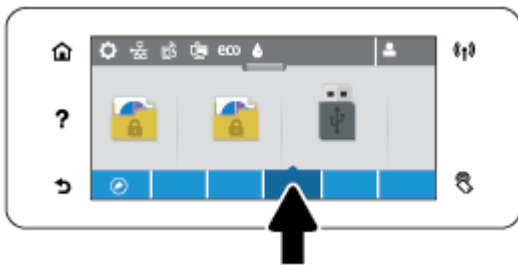

- 列印
- Apps

控制台捷徑

您可以建立應用程式資料夾中所含之任何應用程式或設定圖示的捷徑，然後將該捷徑放置在控制台首頁畫面上。

若要詳細瞭解如何使用捷徑，請點選 **?**，然後選擇[控制台提示](#)。

在首頁畫面上建立捷徑

1. 開啟應用程式資料夾，然後瀏覽至您想要為其建立捷徑的應用程式或設定圖示。
2. 點選並按住該圖示，直到應用程式資料夾條帶變為綠色為止。
3. 將該圖示拖曳到綠色條帶上，然後將它鬆開。

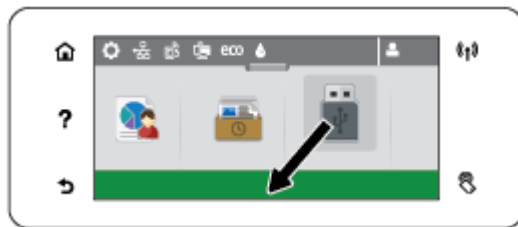

從首頁畫面移除捷徑

1. 點選控制台首頁畫面左下方的捷徑圖示可顯示所有可用的捷徑。
2. 如有必要，捲動可檢視您想要移除的捷徑圖示。

3. 點選並按住該捷徑圖示，直到應用程式資料夾條帶變為紅色為止。
4. 將該圖示拖曳到紅色條帶上，然後將它鬆開。



說明功能

HP PageWide Pro 552dw series 印表機具備可從控制台存取的內建說明。說明功能包含提示、您可以檢視或列印的重要產品資訊以及顯示如何執行工作或解決問題的動畫。

若要檢視這些說明功能，請觸碰印表機控制台上的 **?**。

- [印表機資訊](#)
- [說明動畫](#)

印表機資訊

「印表機資訊」頁面會顯示關於您的 **HP PageWide Pro 552dw series** 印表機的下列資訊：

- 機型名稱和編號
- 產品序號
- 產品服務 ID
- 目前的韌體版本號碼
- 列印完整的產品資訊和印表機狀態報告頁面時的使用情形、狀態及設定資訊。

檢視或列印「印表機資訊」頁面

1. 在印表機控制台上，觸碰 **?**。
2. 觸碰[印表機資訊](#)。
3. 如果您想要列印完整的產品資訊和印表機狀態報告頁面，請點選[列印](#)。

說明動畫

內建說明包含顯示如何執行工作或解決問題的動畫。選擇和檢視可用的說明動畫：

1. 在印表機控制台上，觸碰 **?**。
2. 觸碰[使用方法視訊](#)。
3. 選擇您想要在印表機控制台顯示器上播放的動畫。

寧靜模式

若要盡量減少印表機噪音，請使用「寧靜模式」。您可從控制台或 HP 內嵌式 Web 伺服器 (EWS)，啟用此模式。

 **附註：**寧靜模式會降低列印速度。如果妨礙了工作效率，您可以關閉此模式。

從控制台開啟或關閉「寧靜」模式

1. 開啟控制台儀表板（將任意畫面頂部的儀表板索引標籤向下撥動，或者點選首頁畫面上的儀表板區域）。
2. 在控制台儀表板上點選 。
3. 觸碰**寧靜模式**，然後將其開啟或關閉。

從 EWS 開啟或關閉「寧靜模式」

1. 開啟 EWS。如需詳細資訊，請參閱[開啟 EWS](#)。
2. 按一下**設定**標籤。
3. 在**喜好設定** 區段中，按一下**寧靜模式**，然後將其開啟或關閉。
4. 按一下**套用**。

2 連接產品

- [將產品連接至電腦或網路](#)
- [使用 Wi-Fi Direct 以將電腦或裝置連接到該產品](#)
- [針對已在網路上的無線產品，安裝 HP 印表機軟體](#)
- [開啟印表機軟體 \(Windows\)](#)
- [變更網路設定](#)

將產品連接至電腦或網路

若要使用 USB 纜線連接產品

您可以使用 USB 纜線將產品連接到電腦。

此產品支援 USB 2.0 連線。使用一條 A-to-B 纜線。HP 建議使用不超過 2 公尺的纜線。

注意：請等到安裝軟體出現提示後，再連接 USB 纜線。

1. 結束電腦上所有開啟的程式。
2. 從 123.hp.com/pagewide (建議) 或印表機隨附的 HP 軟體光碟，來安裝印表機軟體，並依照螢幕上指示進行。

 **附註：**如果要安裝在 Mac 上，請按一下「關於 HP Easy Start」來安裝軟體。

3. 出現提示時，選擇 **USB-使用 USB 纜線連接印表機和電腦** 選項，然後按一下 **下一步** 按鈕。

 **附註：**此時會顯示對話方塊，警告您使用 USB 安裝時，Web 服務 (HP ePrint 和列印應用程式) 無法使用。按一下 **是** 以繼續進行 USB 安裝，或按一下 **否** 來取消它。

4. 當軟體提示您時，將 USB 纜線的 Type B 端連接至本產品背面的連線連接埠 (1)。

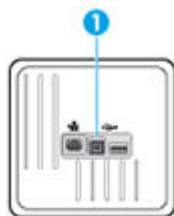

5. 安裝完成時，從任一程式列印一頁，確定列印軟體已正確安裝。

將產品連線至網路

產品支援連線至有線或無線網路。

支援的網路通訊協定

HP PageWide Pro 552 產品支援下列網路通訊協定。

-
- TCP/IPv4
 - IPv6
 - DHCP、AutoIP
 - DHCP v6
 - HTTP 伺服器、HTTP 用戶端
 - 用於警示的 SMTP 用戶端
 - SNMP v1
 - Open_ssl library
 - Bonjour
 - gSOAP
 - SAND box
 - LPD
 - Bootp、Bootp TCE 改進
 - Netbios
 - WINS
 - LLMNR
 - CIFS v6
-

使用有線網路以連線產品

使用此程序將產品安裝到使用 **Windows** 的有線網路上。

1. 將 **Ethernet** 纜線連接至產品 (1) 及網路。開啟產品。

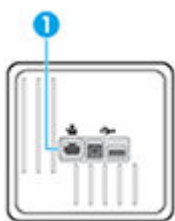

2. 請稍候 **60** 秒再繼續。在此期間，網路會識別產品，並為產品指定 **IP** 位址或主機名稱。
3. 開啟控制台儀表板（將任意畫面頂部的儀表板索引標籤向下撥動，或者點選首頁畫面上的儀表板區域）。
4. 在控制台儀表板上，點選  以顯示 **IP** 位址。點選 [列印詳細資訊](#) 可列印含有 **IP** 位址的頁面。

使用無線網路將產品連線 (僅限無線機型)

您可以使用下列一種方式來連接產品至無線網路。

- [若要使用無線設定精靈將產品連接至無線網路。](#)
- [使用 WPS 將產品連線至無線網路](#)
- [手動將產品連線至無線網路](#)

如果您的無線路由器不支援 **Wi-Fi 保護設定 (WPS)**，請從您的系統管理員取得無線路由器網路設定，或完成以下步驟。

- 取得無線網路名稱或服務設定識別碼 (**SSID**)。
- 查出無線網路的安全性密碼或加密金鑰。

 **附註：**安裝產品軟體前，請確定產品並非使用 **Ethernet** 纜線連線至網路。

若要使用無線設定精靈將產品連接至無線網路。

「無線設定精靈」是在無線網路上安裝產品的最佳方法。

1. 開啟控制台儀表板（將任意畫面頂部的儀表板索引標籤向下撥動，或者點選首頁畫面上的儀表板區域）。
2. 在控制台儀表板上點選 。
3. 觸碰網路設定，然後觸碰 無線設定。
4. 輕觸無線設定精靈。
5. 產品會掃描可用的無線網路，並傳回網路名稱 (SSID) 的清單。若有的話，請從清單中選擇您無線路由器的 SSID。如果您無線路由器的 SSID 不在清單中，觸碰輸入 SSID。當提示輸入網路安全性的類型時，選擇您無線路由器使用的選項。控制台顯示器上會開啟數字鍵台。
6. 請執行下列其中一項操作：
 - 如果您的無線路由器使用 WPA 安全性，請在鍵盤上輸入複雜密碼。
 - 如果您的無線路由器使用 WEP 安全性，請在鍵盤上輸入金鑰。
7. 觸碰 確定，然後等待產品與無線路由器建立連線。建立無線連線可能需要幾分鐘的時間。

使用 WPS 將產品連線至無線網路

請先確保您已備妥以下項目，然後才能使用 WPS 將印表機連線至無線網路：



- 包含啟用 WPS 之無線路由器或存取點的無線 802.11b/g/n 網路。

 **附註：**印表機僅支援使用 2.4GHz 的連線。

- 已將電腦連線至印表機將連線的無線網路。確保您已在電腦上安裝 HP 印表機軟體。

若您的 WPS 路由器帶有 WPS 按鈕，請依照 **按鈕方法** 執行。若您不確定路由器是否帶有按鈕，請遵循 **PIN 方法** 執行。



按下按鈕方法

1. 在控制器上，按住印表機上的  超過三秒鐘以啟動 WPS 推播模式。 指示器開始閃爍。
2. 按下路由器上的 WPS 按鈕。

本產品大約需要兩分鐘的時間來啟動計時器，在此期間將會建立無線連線。

PIN 方法

1. 找到 WPS PIN。
 - a. 開啟控制台儀表板（將任意畫面頂部的儀表板索引標籤向下撥動，或者點選首頁畫面上的儀表板區域）。
 - b. 在控制台儀表板上點選 。

- c. 觸碰**網路設定**，然後觸碰 **無線設定**。
 - d. 觸碰「**Wi-Fi 保護設定**」，並且觸碰 **PIN**。
2. 在控制器上，按住印表機上的  超過三秒鐘以啟動 **WPS 推播模式**。 指示器開始閃爍。
 3. 開啟無線路由器或無線存取點適用的設定公用程式或軟體，然後輸入 **WPS PIN**。

 **附註：**如需有關使用設定公用程式的更多資訊，請參閱路由器或無線存取點隨附的文件。

4. 等候大約兩分鐘。如果印表機連線成功， 指示器會停止閃爍，但保持亮起。

手動將產品連線至無線網路

在產品設定的前 **120 分鐘**，或重設產品網路預設值之後（未將網路線連接到產品），產品的無線電波會廣播產品的無線設定網路。

此網路的名稱為「**HP-Setup-xx-[產品名稱]**」。

 **附註：**網路名稱中的「**xx**」是產品 **MAC** 位址的最後兩個字元。產品名稱是 **HP PageWide Pro 552dw**。

1. 從啟用無線的產品連線至裝置的設定網路。
2. 連線至此設定網路的同時開啟 **Web 瀏覽器**，並且使用下列 **IP 位址**開啟 **HP 內嵌式 Web 伺服器 (EWS)**。
 - **192.168.223.1**
3. 在 **EWS** 中尋找「**無線設定精靈**」，然後依照指示手動連線產品。

 **附註：**產品預設為使用「**自動 DHCP**」。

使用 Wi-Fi Direct 以將電腦或裝置連接到該產品



藉由 **Wi-Fi Direct**，您可經由電腦、智慧型手機、平板電腦或其他無線裝置，無需連接已有的無線網路即可進行無線列印。

Wi-Fi Direct 使用指南

- 確定您的電腦或行動裝置擁有必要的軟體。
 - 如果您使用電腦，請確保您已經從 123.hp.com/pagewide (建議) 或印表機隨附的 HP 軟體光碟，安裝印表機軟體。

如果您尚未在電腦上安裝 HP 印表機軟體，請先連線到 **Wi-Fi Direct**，然後再安裝印表機軟體。當印表機軟體提示設定連線類型時，請選取**無線**。
 - 如果您使用的是行動裝置，請確定您已安裝相容的列印應用程式。如需行動列印的詳細資訊，請造訪 [HP 行動列印](#) 網站。
- 確認印表機的 **Wi-Fi Direct** 功能已開啟：
- 同一個 **Wi-Fi Direct** 連線，最多可以連接五部電腦和行動裝置。
- 當印表機也使用 **USB** 纜線連接到電腦或透過無線連線連接到網路時，仍可以使用 **Wi-Fi Direct**。
- **Wi-Fi Direct** 無法用來將電腦、行動裝置或印表機連接到網際網路。

開啟 Wi-Fi Direct

1. 開啟控制台儀表板（將任意畫面頂部的儀表板索引標籤向下撥動，或者點選首頁畫面上的儀表板區域）。
2. 在控制台儀表板上點選 。
3. 輕觸 。
4. 如果顯示器顯示 **Wi-Fi Direct** 為關閉，請觸碰 **Wi-Fi Direct**，再將它開啟。

 **提示：**您也可以從 EWS 開啟 **Wi-Fi Direct**。有關使用 EWS 的詳細資訊，請參閱 [HP Embedded Web Server](#)。

從具有無線功能的行動裝置列印

確定您的行動裝置上已安裝相容的列印應用程式。如需詳細資訊，請造訪 www.hp.com/global/us/en/eprint/mobile_printing_apps.html。

1. 確定您已開啟印表機上的 **Wi-Fi Direct**。
2. 開啟行動裝置的 **WiFi** 連線。如需詳細資訊，請參閱該行動裝置隨附的說明文件。

 **附註：**如果您的行動裝置不支援 **WiFi**，您便無法使用 **Wi-Fi Direct**。

3. 從行動裝置連線至新網路。使用您一般常用的程序連線到新的無線網路或熱點。從顯示的無線網路清單中選擇一個 **Wi-Fi Direct** 名稱，例如 **DIRECT-**-HP PageWide XXXX**（其中，** 是識別印表機的唯一字元，而 XXXX 則是位於印表機上的印表機機型）。
- 顯示提示時，輸入 **Wi-Fi Direct** 密碼。
4. 列印您的文件。

從具有無線功能的電腦列印 (Windows)

1. 確認印表機的 **Wi-Fi Direct** 功能已開啟：
2. 開啟電腦的 **WiFi** 連線。如需詳細資訊，請參閱電腦隨附的說明文件。

 **附註：**如果您的電腦不支援 **WiFi**，您便無法使用 **Wi-Fi Direct**。

3. 在電腦上，連線到新網路。使用您一般常用的程序連線到新的無線網路或熱點。從顯示的無線網路清單中選擇一個 **Wi-Fi Direct** 名稱，例如 **DIRECT-**-HP PageWide XXXX**（其中，** 是識別印表機的唯一字元，而 XXXX 則是位於印表機上的印表機機型）。
- 顯示提示時，輸入 **Wi-Fi Direct** 密碼。

 **附註：**若要尋找密碼，請觸碰「首頁」畫面中的  (**Wi-Fi Direct**)。

4. 如果印表機已安裝且透過無線網路連線到電腦，請繼續進行步驟 5。如果印表機已安裝且使用 **USB** 纜線連線到電腦，請依下列步驟透過 **HP Wi-Fi Direct** 連線來安裝印表機軟體。
 - a. 開啟印表機軟體。如需詳細資訊，請參閱[開啟印表機軟體 \(Windows\)](#)。
 - b. 按一下印表機安裝和軟體，然後選取**連接新印表機**。
 - c. 顯示**連線選項**軟體畫面時，選取**無線**。

從偵測到的印表機清單中選取您的 **HP** 印表機軟體。
 - d. 按照畫面上的指示操作。
5. 列印您的文件。

從具有無線功能的電腦列印 (OS X)

1. 確認印表機的 **Wi-Fi Direct** 功能已開啟：
 2. 開啟電腦上的 **Wi-Fi**。

如需詳細資訊，請參閱 **Apple** 隨附的說明文件。
 3. 按一下 **Wi-Fi** 圖示，然後選擇 **Wi-Fi Direct** 名稱，例如 **DIRECT-**-HP PageWide XXXX**（其中，** 是識別印表機的唯一字元，而 XXXX 則是位於印表機上的印表機機型）。
- 如果已經開啟 **Wi-Fi Direct** 安全性，請在系統提示後輸入密碼。
4. 新增印表機。
 - a. 開啟**系統偏好設定**。
 - b. 按一下**印表機**。

- c. 按一下左側印表機清單下的 + 號。
- d. 從偵測到的印表機清單中選取印表機（「Bonjour」一字會列在印表機名稱的右側欄位中），然後按一下**新增**。

針對已在網路上的無線產品，安裝 HP 印表機軟體

如果產品在無線網路已經有 IP 位址，而且您想在電腦安裝產品軟體，請完成下列步驟。

1. 取得產品 IP (在控制台儀表板，觸碰 )。
2. 從 123.hp.com/pagewide (建議) 或印表機隨附的 HP 軟體光碟，來安裝印表機軟體。
3. 按照畫面上的指示操作。
4. 出現提示時，選擇**無線 - 將印表機連接至您的無線網路和網際網路**，然後按一下**下一步**。
5. 從可用印表機的清單中，選擇 IP 位址正確的印表機。

開啟印表機軟體 (Windows)

根據您的作業系統，您可以開啟 印表機軟體 如下：

- **Windows 10**：在電腦桌面上按一下**開始**，選取**所有應用程式**，依序按一下 **HP** 和印表機資料夾，然後選取具有印表機名稱的圖示。
- **Windows 8.1**：按一下「開始」畫面左下角的向下箭頭，然後選取印表機名稱。
- **Windows 8**：在「開始」畫面的空白區域按一下滑鼠右鍵，按一下應用程式列上的**所有應用程式**，然後選取印表機名稱。
- **Windows 7、Windows Vista 和 Windows XP**：在電腦桌面上按一下**開始**，選取**所有程式**，依序按一下 **HP** 和印表機的資料夾，然後選取具有您印表機名稱的圖示。

變更網路設定

- [檢視或變更網路設定值](#)
- [設定或變更產品密碼](#)
- [從前控制面板手動設定 TCP/IP 參數](#)
- [連結速度與雙工設定](#)

檢視或變更網路設定值

使用 HP 內嵌式 Web 伺服器以檢視或變更 IP 組態設定。

1. 取得產品 IP (在控制台儀表板，觸碰 )。
2. 將產品 IP 位址輸入 Web 瀏覽器的網址列，以開啟 HP 內嵌式 Web 伺服器。
3. 按一下 **網路** 標籤以取得網路資訊。您可以視需求變更設定。

設定或變更產品密碼

使用 HP 內嵌式 Web 伺服器，為網路上的產品設定密碼或變更現有的密碼，這樣未經授權的使用者就無法變更產品設定。

1. 取得產品 IP (在控制台儀表板，觸碰 )。
2. 在 Web 瀏覽器的位址列輸入產品的 IP 位址。請依序按一下 **設定** 標籤、**安全性** 和 **密碼設定** 連結。

 **附註：**如果之前設定過密碼，將會提示您輸入密碼。針對「使用者名稱」隨同密碼輸入「admin」，然後按一下 **套用**。

3. 在「**新密碼**」欄位和「**確認密碼**」欄位中輸入新密碼。
4. 在視窗底部，按一下 **套用** 以儲存密碼。

從前控制面板手動設定 TCP/IP 參數

使用控制台功能表以手動設定 IPv4 位址、子網路遮罩和預設閘道。

1. 開啟控制台儀表板（將任意畫面頂部的儀表板索引標籤向下撥動，或者點選首頁畫面上的儀表板區域）。
2. 在控制台儀表板上點選  。
3. 觸碰 **網路設定**，然後觸碰 **Ethernet 設定**。
4. 觸碰 **進階設定**，然後觸碰 **IP 設定**。
5. 觸碰 **手動**，然後觸碰 **IP 位址**。
6. 使用數字鍵台上，執行下列操作：

- 輸入 IP 位址，並觸碰 **完成**。
- 輸入子網路遮罩，並觸碰 **完成**。
- 輸入預設匣道，並觸碰 **完成**。

7. 觸碰「**套用**」。

連結速度與雙工設定

 **附註：** 這項資訊僅適用於 **Ethernet**（有線）網路。不適用於無線網路。

列印伺服器的連線速度及通訊模式均需與網路集線器相符。在大多數情況下，應讓產品使用自動模式。連結速度與雙工設定值的變更錯誤，可能會妨礙產品與其他網路裝置的通訊。如果您需要進行變更，請使用印表機控制台。

 **附註：**

- 設定必須符合您所連接的網路產品（網路集線器、交換器、閘道、路由器或電腦）。
 - 變更這些設定值會使產品關機然後開機。僅在產品閒置時進行變更。
1. 開啟控制台儀表板（將任意畫面頂部的儀表板索引標籤向下撥動，或者點選首頁畫面上的儀表板區域）。
 2. 在控制台儀表板上點選 。
 3. 觸碰**網路設定**，然後觸碰**Ethernet 設定**。
 4. 觸碰**進階設定**，再觸碰**連結速度**。
 5. 選擇下列其中一個選項。

設定值	說明
自動	列印伺服器會自動自我設定，設定為網路允許的最高連線速度和通訊模式。
10 完整	10 Mbps，全雙工作業
10 半雙工	10 Mbps，半雙工作業
100 完整	100 Mbps，全雙工作業
100 半雙工	100 Mbps，半雙工作業

3 印表機管理和服務

- [HP Embedded Web Server](#)
- [Web 服務](#)
- [產品安全性功能](#)
- [印表機軟體 \(Windows\) 中的 HP 印表機助理](#)
- [HP 公用程式 \(OS X\)](#)
- [AirPrint™ \(OS X\)](#)

HP Embedded Web Server

- [關於 EWS](#)
- [關於 Cookie](#)
- [開啟 EWS](#)
- [功能](#)

關於 EWS

本產品配備了 HP 內嵌式 Web 伺服器 (EWS)，可用於存取有關產品及網路活動的資訊。EWS 提供 Web 程式可執行的環境，在許多方面與作業系統（例如 Windows）相同，提供環境讓程式在電腦上執行。因此從這些程式輸出的結果可以在 Web 瀏覽器中顯示。

EWS 常駐在硬體裝置（例如 HP 印表機）或韌體中，而不是像軟體一樣載入網路伺服器。

EWS 的優點在於它為印表機提供了一個介面，只要具備網路連線和電腦就加以利用。您不需要安裝或設定特別的軟體，但電腦內必須有支援的 Web 瀏覽器。若要存取 EWS，請在瀏覽器的位址列中輸入印表機的 IP 位址。

關於 Cookie

EWS 會在您瀏覽時，將非常小的文字檔 (Cookie) 放到您的硬碟上。這些檔案可讓 EWS 在下一次您造訪時辨識您的電腦。例如，如果您配置了 EWS 語言，cookie 會協助記住您所選的語言，下次存取 EWS 時，就會以該語言顯示頁面。有些 cookie（例如用於儲存所選語言的 cookie）會在每個階段作業結束時清除，而有些 cookie（例如用於儲存客戶專屬偏好設定的 cookie）則會儲存在電腦上，直到您手動清除它們為止。

 **重要：** EWS 在您電腦上儲存的 cookie 僅用於儲存您電腦的設定，或用於在印表機與電腦之間共用資訊。這些 cookie 不會傳送至任何 HP 網站。

您可以設定瀏覽器接受所有 Cookie，或是將它設定為每次提供 Cookie 時發出警示，這樣可讓您決定要接受或拒絕哪些 Cookie。您也可以使用瀏覽器移除不想要的 Cookie。

根據印表機而定，如果您停用 Cookie，也會停用下列其中一項或多項功能：

- 從您上次結束應用程式的地方繼續進行（使用安裝程式精靈時尤其實用）。
- 記住 EWS 瀏覽器語言設定。
- 個人化 EWS 首頁。

如需如何變更您的隱私權和 cookie 設定以及如何檢視或刪除 cookie 的資訊，請參閱隨附於您 Web 瀏覽器的說明文件。

開啟 EWS

若要開啟 EWS，請執行下列其中一個動作：

- 支援的網頁瀏覽器中，在位址方塊中輸入 IP 位址。(要取得 IP 位址，在控制台儀表板上觸碰 。)
- 在印表機軟體中，開啟 HP 印表機助理，並在 **列印** 標籤上，按一下**印表機首頁 (EWS)**。
如需詳細資訊，請參閱[開啟 HP 印表機助理](#)。
- 在 OS X 中，使用 HP 公用程式或按一下**系統偏好設定 > 印表機 > HP PageWide Pro 552 > 選項和耗材 > 一般 > 顯示印表機網頁**。

 **附註：**如果開啟 EWS 時出錯，請確認網路的 Proxy 設定正確無誤。

 **提示：**開啟 URL 後，您可以將其設定為書籤，以便將來能夠快速返回該位址。

功能

- [首頁標籤](#)
- [Web 服務標籤](#)
- [網路標籤](#)
- [「工具」標籤](#)
- [「設定值」標籤](#)

 **附註：**變更 EWS 中的網路設定可能會停用某些產品或產品軟體的功能。

首頁標籤

使用**首頁**標籤以從 **Web 服務**、**網路**、**工具**和**設定**標籤，存取經常使用的項目。**首頁**標籤包含下列各項。

 **附註：**下列項目並非全部預設為顯示。使用**個人化**按鈕以顯示或隱藏所選項。

項目	說明
省電設定	設定印表機省電功能，以將印表機切換至「睡眠模式」或自動開啟或關閉印表機
Web 服務	啟用或停用 HP ePrint 或列印應用程式，以讓您從電子郵件列印
印表機更新	檢查新的印表機更新
估計墨水匣存量	檢閱墨水匣存量狀態
網路摘要	檢視有線 (802.3) 狀態或無線 (802.11) 狀態
列印品質工具箱	執行維護工具以改善列印品質
無線安裝精靈	以精靈來設定無線連線
Wi-Fi Direct	設定 Wi-Fi Direct，以從行動裝置直接列印至印表機，而不必連線至無線網路
AirPrint	設定 AirPrint™，以從 Apple 支援的產品進行列印

項目	說明
印表機資訊	檢視有關印表機的資訊，例如產品序號、服務 ID、韌體版本和總頁數
管理員	設定印表機功能的管理員控制
備份	備份印表機至密碼加密的檔案中
防火牆	設定網路防火牆
印表機報告	列印有關您印表機的資訊頁
使用量報告	顯示列印工作的使用量計數器

 **附註：**此頁面的設定會自動儲存到 Web 瀏覽器的 cookie 中。如果刪除 Web 瀏覽器的 cookie，這些設定就會遺失。

Web 服務標籤

使用 **Web 服務** 標籤為此產品設定和啓用 HP Web 服務。您必須啟用 HP Web 服務，才能使用 HP ePrint 功能。

網路標籤

使用 **網路** 標籤在此產品連接到基於 IP 的網路時為其設定和保全網路設定。如果產品連接到其他類型的網路，**網路** 標籤則不出現。

「工具」標籤

使用 **工具** 標籤以檢視或管理產品公用程式。工具標籤包含下列各項。

項目	說明
產品資訊	<ul style="list-style-type: none"> 印表機資訊： 檢視有關印表機的資訊，例如產品序號、服務 ID、韌體版本和總頁數 墨水匣存量量表： 檢閱墨水匣存量狀態 墨水匣設定： 設定印表機通知墨水匣不足的臨界值
報告	<ul style="list-style-type: none"> 使用量報告： 檢視為列印所處理的頁數 印表機報告： 列印各種報表，例如字體清單 事件記錄檔： 檢視印表機的最後 50 個錯誤訊息 工作日誌： 檢視印表機所執行的最近作業之清單 色彩用量記錄： 針對所有工作和個別工作，檢視黑白/灰階和彩色列印的頁數
公用程式	<ul style="list-style-type: none"> 書籤： EWS 中的書籤頁 列印品質工具箱： 執行維護工具以改善列印成品的列印品質 資產追蹤： 為此裝置指定一個資產編號/位置

項目	說明
備份與還原	<ul style="list-style-type: none"> ● 備份：建立以密碼加密的檔案，用於儲存印表機設定 ● 還原：使用 EWS 建立的備份檔還原印表機設定
印表機重新啟動	重新啟動電源 ：關閉並重新開啟印表機
印表機更新	韌體更新 ：設定印表機，以提醒您更新已提供，或自動安裝更新

「設定值」標籤

使用**設定**標籤設定並維護產品的各種選項，包括電源管理、日期和時間、列印和紙張設定、電子郵件提醒、出廠預設值和防火牆設定。

項目	說明
電源管理	建立「省電」模式，盡量減少產品閒置時消耗的電量，並降低電子零件耗損
偏好設定	設定一般印表機功能的預設設定，例如日期和時間、語言、顯示器和匿名使用量資訊等。您還可以設定特定功能的預設值，例如手動進紙、紙匣和紙張管理、影像對準、ColorLok 和「寧靜模式」。
安全性	配置設定，以防止印表機或特定印表機功能的未授權使用。如需詳細資訊，請參閱 安全性設定 。
電子郵件警示	設定電子郵件伺服器、警示目的地和警示設定的預設值
列印設定	設定列印的預設設定 (如字型、列印品質、雙面和黑白或彩色列印)
還原預設值	還原出廠預設值或網路設定
防火牆	設定防火牆設定，如規則、位址、服務和其他選項等

Web 服務

- [什麼是 Web 服務？](#)
- [設定 Web 服務](#)
- [使用 Web 服務](#)
- [移除 Web 服務](#)

什麼是 Web 服務？

本印表機提供創新之啟用 **Web** 的解決方案，這些解決方案可協助您快速存取網際網路、取得文件、加快文件的列印速度，而且也比較方便 — 完全不必用到電腦。

 **附註：** 若要使用這些 **Web** 功能，必須將印表機連接到網際網路（使用 **Ethernet** 纜線或無線連接方式）。如果使用 **USB** 纜線連接印表機，則無法使用這些 **Web** 功能。

HP ePrint

HP ePrint 是 **HP** 提供的一項免費服務，您可藉此服務隨時隨地在啟用 **HP ePrint** 的印表機上執行列印。如果您已啟用印表機的 **Web** 服務，則列印操作極為簡單，只需傳送電子郵件至為印表機指定的電子郵件地址即可。不需要任何特殊的驅動程式或軟體。如果您可以傳送電子郵件，就可以在任何地方使用 **HP ePrint** 進行列印。

 **附註：**

- 您可以在 [HP Connected](#)（該網站並非在所有國家/區域內都可用）上註冊帳戶，並登入以設定 **ePrint** 設定。
- 一旦您在 **HP Connected** 網站註冊帳戶之後，就可以登入並檢視您的 **HP ePrint** 工作狀態、管理您的 **HP ePrint** 印表機佇列、控制可以使用您印表機的 **HP ePrint** 電子郵件地址進行列印的人員，以及取得 **HP ePrint** 的說明。

列印應用程式

- 列印應用程式可讓您直接從印表機輕鬆找到並列印預先格式化的 **Web** 內容。您亦能夠以數位化方式儲存文件至 **Web**。
- 專為您的印表機設計的預先格式化的內容，意味著無需裁剪文字和圖片，而且不存在僅有一行文字的額外頁。在某些印表機上，您還可以在列印預覽畫面上選擇紙張和列印品質設定。

設定 Web 服務

設定 **Web** 服務之前，請確認已使用 **Ethernet** 或無線連線將印表機連線至網際網路。

若要設定 **Web** 服務，請使用下列其中一種方法進行。

若要使用控制台設定 **Web** 服務

1. 開啟控制台儀表板（將任意畫面頂部的儀表板索引標籤向下撥動，或者點選首頁畫面上的儀表板區域）。
2. 在控制台儀表板上點選 。
3. 觸碰「**Web 服務設定**」。

4. 觸碰「接受」以接受 Web 服務使用條款並啟用 Web 服務。
5. 在出現的畫面上，觸碰 **確定** 確定以允許印表機自動檢查產品更新。

 **附註：**如果提示進行 Proxy 設定，且您的網路使用 Proxy 設定，請按照畫面上的指示設定 Proxy 伺服器。如果仍找不到 Proxy 詳細資料，請聯絡網路管理員或網路設定人員。

6. 當出現**印表機更新選項**畫面時，請觸碰**自動安裝（建議）**或**可用時提醒**。
7. 印表機連接至伺服器後，即會列印資訊頁。按照該資訊頁的指示完成設定。

若要使用 EWS 設定 Web 服務

1. 開啟 EWS。如需詳細資訊，請參閱[開啟 EWS](#)。
2. 按一下 **Web 服務** 標籤。
3. 在 **Web 服務設定** 區段，依次按一下 **設定** 與 **繼續**，然後依照畫面上的指示接受使用條款。
4. 如有提示，請選擇允許印表機檢查並安裝印表機更新。

 **附註：**如果提示進行 Proxy 設定，且您的網路使用 Proxy 設定，請按照畫面上的指示設定 Proxy 伺服器。如果仍找不到 Proxy 詳細資料，請聯絡網路管理員或網路設定人員。

5. 印表機連接至伺服器後，即會列印資訊頁。按照該資訊頁的指示完成設定。

使用 Web 服務

- [HP ePrint](#)
- [列印應用程式](#)

HP ePrint

若要使用 HP ePrint，請執行下列步驟：

- 確定您擁有可使用網際網路和電子郵件的電腦或行動裝置。
- 在印表機上啟用 Web 服務。如需詳細資訊，請參閱[設定 Web 服務](#)。

如需有關管理和進行 HP ePrint 設定的詳細資訊並瞭解最新功能，請造訪 [HP Connected](#)。並非所有國家/地區均可使用此網站。

使用 HP ePrint 列印文件



1. 在電腦或行動裝置上，開啟電子郵件應用程式。
2. 建立新電子郵件，然後附加要列印的檔案。
3. 在「收件者」欄位中輸入 HP ePrint 電子郵件地址，然後選取傳送電子郵件訊息的選項。

 **附註：**不要在「收件者」或「副本」欄位中輸入任何其他電子郵件地址。如果有多個電子郵件地址，HP ePrint 伺服器將不會接受列印工作。

尋找 HP ePrint 電子郵件地址

1. 開啟控制台儀表板（將任意畫面頂部的儀表板索引標籤向下撥動，或者點選首頁畫面上的儀表板區域）。
2. 在控制台儀表板上點選 。
3. 觸碰 **Web 服務設定**，然後觸碰**列印資訊頁**。印表機會列印一份資訊頁，其中包含印表機代碼以及如何自訂電子郵件地址之說明。

若要從控制台關閉 HP ePrint

1. 開啟控制台儀表板（將任意畫面頂部的儀表板索引標籤向下撥動，或者點選首頁畫面上的儀表板區域）。
2. 在控制台儀表板上點選 。
3. 觸碰 ，然後觸碰 **HP ePrint** 再關閉它。

若要關閉 EWS 上的 HP ePrint

1. 開啟 **EWS**。如需詳細資訊，請參閱[開啟 EWS](#)。
2. 按一下 **Web 服務** 標籤。
3. 在 **Web 服務設定區段 (針對 HP ePrint)**，按一下**關閉**。
4. 在出現的確認視窗中，按一下「**是**」。

列印應用程式

列印應用程式可讓您直接從印表機輕鬆找到並列印預先格式化的 **Web** 內容。

若要關閉列印應用程式

1. 在控制台上，觸碰**應用程式**資料夾。
2. 輕觸您要使用的列印應用程式。

如需有關個別列印應用程式的詳細資訊，請造訪 [HP Connected](#) 網站。並非所有國家/地區均可使用此網站。

若要管理列印應用程式

您可以新增、設定或移除列印應用程式，以及設定這些應用程式顯示在印表機控制台顯示器上的順序。



1. 在控制台上，觸碰**應用程式**資料夾。
2. 在顯示器中，觸碰**管理**圖示，並依照螢幕上指示進行。

 **附註：**您也可以在 [HP Connected](#) 網站，管理列印應用程式。

移除 Web 服務

請依照以下說明來移除 **Web** 服務。

使用控制台移除 Web 服務

1. 開啟控制台儀表板（將任意畫面頂部的儀表板索引標籤向下撥動，或者點選首頁畫面上的儀表板區域）。
2. 在控制台儀表板上點選 。
3. 請依序觸碰 、**移除 Web 服務**和**確定**。

若要使用 EWS 移除 Web 服務

1. 開啟 **EWS**。如需詳細資訊，請參閱[開啟 EWS](#)。
2. 按一下 **Web 服務**標籤。
3. 在 **Web 服務設定**區段中，按一下**移除 Web 服務**。
4. 按一下**移除 Web 服務**以確認。
5. 按一下**是** 將 Web 服務自您的印表機移除。

產品安全性功能

- [安全性聲明](#)
- [防火牆](#)
- [安全性設定](#)
- [韌體更新](#)

安全性聲明

本產品支援支援的安全性標準與通訊協定有助於保護產品、保護網路上的資訊，以及簡化產品監控與維護。

有關 **HP 安全影像處理**和**列印解決方案**的資訊，請造訪 [HP 安全列印](#) 網站。此網站提供有關安全性功能的白皮書與 **FAQ** 文件連結，且可能包含本文件中未涵蓋的其他安全性功能的相關資訊。

防火牆

HP 內嵌式 Web 伺服器可讓您啟用及設定產品防火牆規則、優先順序、範本、服務及政策。防火牆功能在 **IPv4** 及 **IPv6** 網路上提供網路層安全性。防火牆設定功能可讓您控制可存取該產品的 **IP** 位址。它還允許您設定數位傳送、管理、探索和列印服務的權限和優先權。這一切都有助於提供控制產品存取的更安全方式。

防火牆功能還允許您停用已使用的協定和服務。這些通訊協定和服務設定也可以透過設定 **EWS 管理員密碼**的方式加以保護防止變更。這些協定和服務包括以下。

協定或服務	說明
IPv4 和 IPv6	若要能正確地在 TCP/IP 網路上運作，產品必須以有效的 TCP/IP 網路組態設定進行設定，例如，有效的網路 IP 位址。 本產品支援此通訊協定的兩種版本： 4 版 (IPv4) 和 6 版 (IPv6) 。IPv4 和 IPv6 可單獨啟用/停用或同時啟用。

協定或服務	說明
Bonjour	Bonjour 服務通常在不使用傳統 DNS 伺服器的小型網路中用於 IP 位置和名稱解析。可以啟用或停用 Bonjour 服務。
SNMP	網路管理應用程式會透過 SNMP (簡單網路管理通訊協定) 來執行產品管理工作。本產品支援 IP 網路上的 SNMPv1 通訊協定。本產品提供啟用/停用 SNMPv1 的功能。
WINS	若您的網路上有動態主機組態通訊協定 (DHCP) 服務，只要指定 Windows 網際網路名稱服務 (WINS) 伺服器的 IP 位址，本產品就會自動從該伺服器取得本身的 IP 位址，並在所有符合 RFC 1001 及 1002 規格的動態名稱服務中註冊其名稱。 WINS 伺服器 IP 位址組態可以啟用或停用。如果啟用，則可以指定主要和次要 WINS 伺服器。
SLP	服務位置通訊協定 (SLP) 是網際網路標準網路通訊協定，提供一個架構讓網路應用程式探索企業網路中網路服務是否存在、其位置及組態。可以啟用或停用此通訊協定。
LPD	「行式印表機服務精靈」(LPD) 意指安裝在各式 TCP/IP 系統上，與行式印表機 (line-printer) 多工緩衝處理服務有關的通訊協定及程式。可以啟用或停用 LPD 。
LLMNR	連結-本機多點傳送名稱解析 (LLMNR) 是以網域名稱系統 (DNS) 封包格式為基礎的通訊協定，允許 IPv4 和 IPv6 主機對箱同本機連結上的主機執行名稱解析。可以啟用或停用 LLMNR 。
連接埠 9100	該產品透過 TCP 連接埠 9100 支援原始 IP 列印。該 HP 專有 TCP/IP 連接埠是用於列印的預設連接埠，可由 HP 軟體存取。通訊埠 9100 可以啟用或停用。
Web 服務	產品支援啟用或停用 Microsoft Web Services Dynamic Discovery (WS Discovery) 通訊協定或產品上支援的 Microsoft Web Services for Devices (WSD) 列印服務的功能。這些 Web 服務可以一併啟用或停用， WS Discovery 也可以另行啟用。
網際網路列印通訊協定 (IPP)	網際網路列印通訊協定 (IPP) 是網際網路標準通訊協定，可讓您透過網際網路列印文件及管理工作。可以停用或啟用 IPP 。

安全性設定

在內嵌式 **Web** 伺服器的設定標籤上 (**安全性**之下)，您可以找到下列選項。

項目	說明
密碼設定	設定密碼來防止未經授權的使用者以 EWS 從遠端設定印表機，或檢視印表機設定
管理員設定	啟用或停用有關網路連線、 Web 服務、印表機功能 (如彩色列印)、記憶體裝置和韌體更新等功能，以自訂您的印表機
控制台捷徑	選擇哪些捷徑會出現在印表機控制台的「捷徑」資料夾中
存取控制	啟用和設定登入方法，來控制特定印表機工作的使用者存取
保護儲存的資料	配置設定來保護儲存在印表機上的工作，以免被未經授權的使用者存取

韌體更新

印表機韌體可以自動更新。在內嵌式 Web 伺服器的工具標籤上，按一下**印表機更新**、**韌體更新**和**自動安裝更新**。HP 建議使用此選項。

印表機軟體 (Windows) 中的 HP 印表機助理

HP 印表機助理能存取 HP 印表機功能，以及 Windows 程式功能表的資源，或您電腦的桌面圖示。

開啟 HP 印表機助理

1. 在電腦上，按一下 **開始**，然後按一下**所有程式**。
2. 按一下 **HP**，再按一下產品名稱，然後按一下您的印表機。

功能

- [「已連線」標籤](#)
- [「列印」標籤](#)
- [「購物」標籤](#)
- [「說明」標籤](#)
- [「工具」標籤](#)
- [預估墨水存量標籤](#)

「已連線」標籤

按一下 **Connected** 標籤以存取 [HP Connected](#) 網站（可能並非適用於所有國家/地區）HP Connected 提供精選 HP 應用程式和雲端解決方案的單點登入功能，另外還可從智慧型手機、平板電腦、電腦或 Web 功能 HP 印表機，存取 HP Connected 平臺。您可以使用您現有的 ePrintCenter 帳戶，或申請新的 HP Connected 帳戶，以登入到 HP Connected。

「列印」標籤

使用 **列印** 標籤以檢視或管理列印公用程式。此標籤包含下列各項。

項目	說明
列印	<ul style="list-style-type: none">• 將印表機連線至網路：按一下以開啟 HP 網站 並為您的 HP Web 連線印表機取得新內容和解決方案• 設定偏好設定：按一下以開啟您的「列印偏好設定」對話方塊，以檢視和變更紙張大小、列印品質和其他項目的預設設定• 維護印表機：按一下以開啟「工具箱」，以校正和清潔墨水匣，或列印診斷頁• 從行動裝置列印：按一下以開啟 HP 行動列印 網站，以瞭解如何從您的智慧型手機或平板電腦進行列印。如果本網站的本機版本未針對您的國家/地區提供，您可能會被導向到另一個國家(地區)或語言的 HP 行動列印網站。• 查看正在列印的內容：按一下以開啟列印監視器，並檢視、暫停或取消列印工作• 自訂印表機：按一下以開啟您的「列印偏好設定」對話方塊，以變更印表機的名稱、安全性設定或其他屬性• 印表機首頁 (EWS)：按一下以開啟 HP 內嵌式 Web 伺服器來設定、監控和維護您的印表機

「購物」標籤

使用「**購買**」標籤，以線上購買 **HP** 耗材和其他產品。

「說明」標籤

使用**說明**標籤以存取如線上說明和 **HP Eco** 解決方案等資源。

「工具」標籤

使用**工具**標籤以設定和維護的印表機驅動程式和軟體，並診斷和解決列印和連線問題。

預估墨水存量標籤

使用預估**存量**標籤，以檢閱墨水匣存量，並在需要時訂購新墨水匣。

HP 公用程式 (OS X)

HP 公用程式包含可設定列印設定、校準印表機、線上訂購耗材以及尋找網站支援資訊的工具。

 **附註：** HP 公用程式中可用的功能視所選的印表機而異。

墨水匣存量警告及指示燈，是純供計劃用的估計值。當您收到墨水匣存量不足的警告訊息時，請考慮先添購更換用的墨水匣，以免屆時耽誤到列印工作。您不需馬上更換墨水匣，可以等到列印品質變得令人無法接受時再更換。

開啟 HP 公用程式

- ▲ 在**應用程式**資料夾中，連接兩下 **HP** 資料夾裡的 **HP 公用程式**。

AirPrint™ (OS X)

針對 iOS 4.2 和 Mac OS X v10.9 或更新版本，您的產品支援以 Apple AirPrint 列印。使用 AirPrint 可從 iPad (iOS 4.2)、iPhone (3GS 或更新版本) 或 iPod Touch (第三代或更新版本) 無線列印至印表機。

如需詳細資訊，請參閱[以 AirPrint \(OS X\) 列印](#)。

4 紙張與列印紙材

- [瞭解紙張使用](#)
- [支援的紙材大小](#)
- [支援的紙張類型與紙匣容量](#)
- [設定紙匣](#)
- [放入媒體](#)
- [選取和使用紙張的提示](#)

瞭解紙張使用

HP PageWide 商用墨匣是專為搭配 HP 列印頭所開發。獨特的規劃有助於延長列印頭的使用壽命並強化可靠性。搭配 ColorLok® 紙張使用時，這些墨匣提供雷射般的彩色輸出，不但快乾，而且立即可散發。

 **附註：**經過 HP 內部使用各種普通紙測試的結果，HP 強力推薦您針對本產品使用具有 ColorLok® 標誌的紙張。如需詳細資訊，請造訪 [HP 列印持久性](#) 網站。



此產品支援多種紙張及其他列印紙材。如果紙張或列印紙材不符合下列準則，可能會導致列印品質不佳、卡紙次數增加，以及產品過早磨損的現象。

即使紙張符合所有準則，但列印效果可能仍不盡人意。這可能是因為處理不當、溫濕度超出可接受範圍，或其他無法由 HP 控制的元素所造成。

注意：若您使用的紙張或列印紙材與 HP 規格不符，本產品可能會發生問題以致需要送修。這類故障送修不受 HP 保固或服務合約所保障。

在使用特殊紙張或列印紙材時，請使用下列準則以獲得滿意的列印結果。在印表機驅動程式中設定紙張類型與尺寸，以獲得最佳的列印結果。

紙材類型	請	請勿
信封	<ul style="list-style-type: none">請平放儲存信封。請使用接縫直接延伸到信封角落的信封。	<ul style="list-style-type: none">請勿使用有皺摺、刻痕、黏住或其他損壞的信封。請勿使用有扣環、按鈕、窗口或薄膜內層的信封。
標籤	<ul style="list-style-type: none">使用全新標籤。舊標籤較可能在列印過程中脫層。請僅使用未露出底紙的標籤。請使用平面的標籤。請僅使用完整的標籤紙張。	<ul style="list-style-type: none">請勿使用有皺摺、氣泡或其他損害的標籤。請勿列印部分的標籤紙張。
信紙和預製表格	<ul style="list-style-type: none">請僅使用適用於 HP PageWide 產品的印有信頭的信紙或表格。	<ul style="list-style-type: none">請勿使用凸起或金屬的信紙。
重磅紙張	<ul style="list-style-type: none">請僅使用適用於 HP PageWide 產品且符合本產品重量規格的重磅紙。	<ul style="list-style-type: none">請勿使用超過此產品建議之紙材規格磅數的紙張，除非其為適用於此產品的 HP 紙張。
光面或塗料紙	<ul style="list-style-type: none">請僅使用適用於 HP PageWide 產品的光面或塗層紙張。	<ul style="list-style-type: none">請勿使用專為雷射產品設計的光面或塗層紙張。

注意：請不要使用包含釘書針或紙夾的任何紙材。

支援的紙材大小

為取得最佳效果，請使用適當的紙張和紙材大小：

- [支援的紙張與列印紙材尺寸](#)
- [支援的信封大小](#)
- [支援的卡片與標籤大小](#)
- [支援的相片紙材大小](#)

支援的紙張與列印紙材尺寸

支援的信封大小

尺寸	面積	1 號紙匣	2 號紙匣
10 號信封	105 X 241 公釐	✓	✓
DL 信封	110 X 220 公釐	✓	✓
C5 信封	162 X 229 公釐	✓	✓
B5 信封	176 X 250 公釐	✓	✓
C6 信封	114 x 162 公釐	✓	
Monarch	98.4 x 190.5 公釐	✓	
日式信封 Chou #3	120 x 235 公釐	✓	
日式信封 Chou #4	90 x 205 公釐	✓	

支援的卡片與標籤大小

支援的相片紙材大小

支援的紙張類型與紙匣容量

為取得最佳效果，使用適當的紙張類型和紙匣容量：

- [產品左側的 1 號紙匣（多功能）](#)

產品左側的 1 號紙匣（多功能）

紙張類型	重量	容量 ¹	紙張方向
普通紙：	60 至 175 g/m ² 16 至 47 磅	最多 50 張	將列印面朝下，前端朝向印表機
<ul style="list-style-type: none">• 未指定和普通紙• HP EcoFFICIENT• 信箋• 預製表格• 穿孔紙• 輕磅紙 60-74g• 中磅紙 85-95g• 中磅紙 96-110g• 重磅紙 111-130g• HP 高級霧面簡報紙 120g• 超重磅紙 131-175g			
<ul style="list-style-type: none">• HP 霧面型錄紙 180g• HP 光面型錄紙 180g• 卡片 176-220g• HP 霧面封面紙 200g• HP 進階相紙	最多 220 g/m ² (58 磅) ¹	最多 25 張	列印面朝下
<ul style="list-style-type: none">• 信封• 重磅信封• 標籤紙		最多 7 個信封或標籤	列印面朝下

¹ 容量可能因紙張磅數、厚度及環境因素而異。

設定紙匣

 **附註：**如果您變更預設紙匣為 1 號紙匣，一定要將該紙匣設定為正確的紙張大小和類型。

如果您在本產品的列印工作多半使用特殊紙張，請變更產品的預設紙匣設定。

下表列出您可視列印需求使用紙匣設定的可能方式。

紙張使用	設定產品	列印
在 1 號紙匣或另一個紙匣裝入相同的紙張，並且讓產品在其中一個紙匣沒紙時從另一個紙匣取紙。	將紙張放入 1 號紙匣，並將該紙匣設定為正確的紙張大小和類型。請不要使用 任何大小/任何類型 。	從軟體程式列印工作。
經常從一個紙匣使用重磅紙或印有信頭的信紙這類特殊紙張。	在紙匣 1 裝入特殊紙張，然後針對紙張類型設定紙匣。	先從軟體程式列印對話方塊中，選擇符合裝入紙匣之特殊紙張的紙張類型，然後再送出列印工作。從 紙張/品質標籤 (Windows) 或 進紙快顯功能表 (OS X) 中，選擇 1 號紙匣為紙張來源。

放入媒體

- [放入 1 號紙匣](#)
- [放入 2 號紙匣](#)
- [放入選購的 3 號紙匣](#)
- [放入信封](#)
- [放入信箋或套印信紙](#)

放入 1 號紙匣

1 號紙匣為產品左側的多功能紙匣。

 **附註：**如果您不使用替代的信箋模式 (ALM)，放入紙張時請將列印面朝下，前端朝向印表機。針對 ALM 方向，請參閱 [放入信箋或套印信紙](#)。

1. 打開 1 號紙匣。

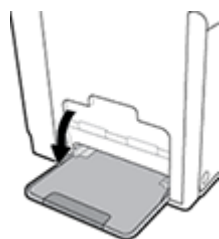

2. 拉出 1 號紙匣延伸板。



3. 完全開啟紙張導板，然後將紙疊放入 1 號紙匣。



4. 靠著放入的紙材合上紙張導板。

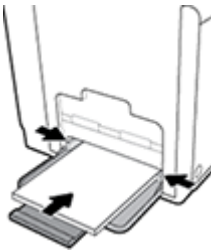

放入 2 號紙匣

2 號紙匣是產品前方的預設（主要）紙匣。

 **附註：** 如果您不使用替代的信箋模式 (ALM)，放入紙張時請將列印面朝上，前端朝向紙匣左側。針對 ALM 方向，請參閱 [放入信箋或套印信紙](#)。

1. 拉出紙匣。

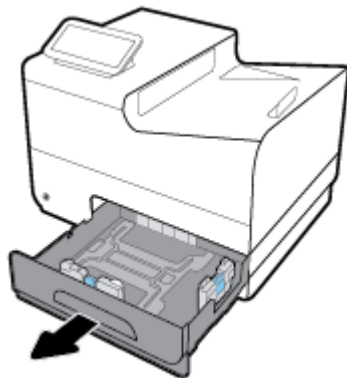

2. 完全開啟紙張長度和寬度導板。

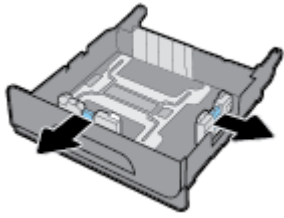

3. 將紙張放入紙匣，確定紙張的四個角落都是平整的。靠著放入的紙材合上紙張長度和寬度導板。

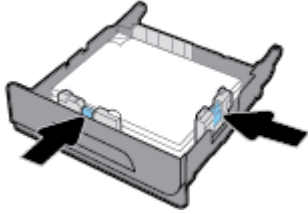

4. 壓下紙張，確定紙疊位於紙匣側邊的紙張高度限制彈片之下。

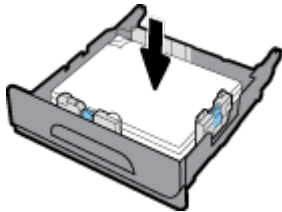

5. 將紙匣裝回產品。

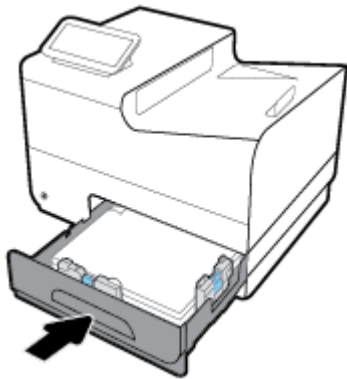

放入選購的 3 號紙匣

3 號紙匣為安裝到本產品底部的選購配件紙匣。它可容納更長的紙材；例如 Legal（216 x 356 公釐、8.5 x 14 英吋）紙張。

 **附註：** 如果您不使用替代的信箋模式 (ALM)，放入紙張時請將列印面朝上，前端朝向紙匣左側。針對 ALM 方向，請參閱 [放入信箋或套印信紙](#)。

1. 將紙匣從產品中拉出。

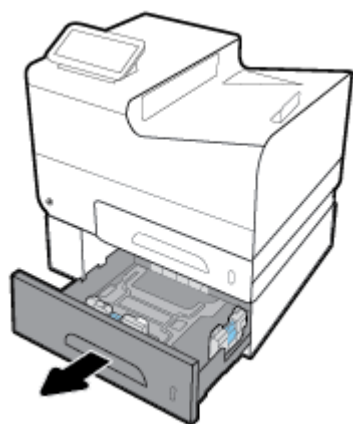

2. 完全開啟紙張長度和寬度導板。

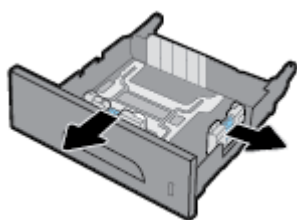

3. 將紙張放入紙匣，確定紙張的四個角落都是平整的。靠著放入的紙材合上紙張長度和寬度導板。
4. 壓下紙張，確定紙疊位於紙匣正面和側邊的紙張高度限制彈片之下。

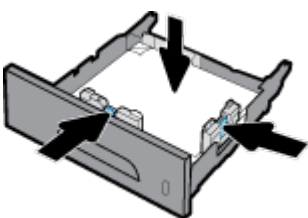

5. 將紙匣裝回產品。

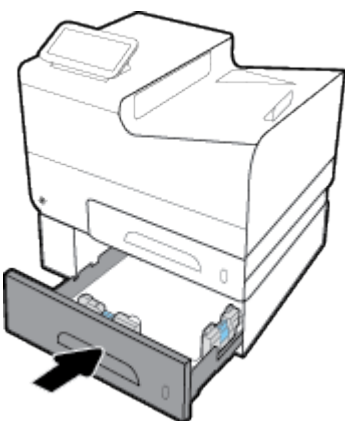

放入信封

您可將信封放入 1 號紙匣或 2 號紙匣

要將信封裝入 1 號紙匣

1. 打開 1 號紙匣。



2. 拉出 1 號紙匣延伸板。



3. 正面朝向將信封放入 1 號紙匣中，信封頂端朝向印表機正面。

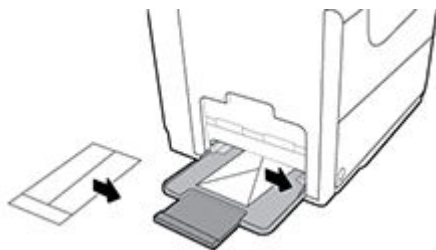

4. 關閉紙張導板。

要將信封裝入 2 號紙匣

1. 拉出紙匣。

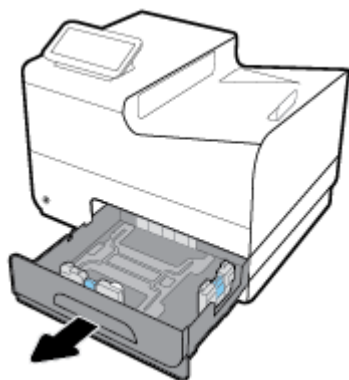

2. 正面朝上堆疊信封，信封頂端朝向紙匣正面。

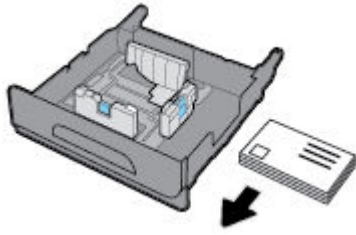

3. 將信封放入紙匣中，並確定四個角確實都平整。靠著放入的紙材合上紙張長度和寬度導板。
4. 壓下信封，確定信封位於紙匣側邊的紙張高度限制彈片之下。

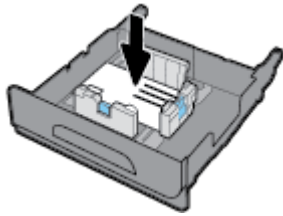

5. 將紙匣裝回產品。

放入信箋或套印信紙

您可以放入信箋、套印信紙或穿孔紙到任何紙匣中。紙張方向取決於您要以單面或雙面模式列印。如果啟用了替代的信箋模式 (ALM)，您以單面模式和雙面模式列印時，不用調整紙張方向。

 **附註：**啟用 ALM 時，您必須選擇信箋、套印信紙或穿孔紙以作為印表機「內容」對話方塊中的紙張類型。

若要從控制台啟用或停用 ALM

1. 開啟控制台儀表板（將任意畫面頂部的儀表板索引標籤向下撥動，或者點選首頁畫面上的儀表板區域）。
2. 在控制台儀表板上點選 。
3. 觸碰紙匣和紙張管理，然後觸碰替代的信箋模式，以將之開啟或關閉。

若要從 EWS 啟用或停用 ALM

1. 將產品 IP 位址輸入 Web 瀏覽器的網址方塊，以開啟 EWS。（要取得產品 IP，請在在控制台儀表板，觸碰 ）。
2. 按一下設定標籤。
3. 按一下喜好設定，然後按一下紙匣和紙張管理。
4. 在替代的信箋模式區段中，選擇啟用或停用。
5. 按一下套用。

ALM 啟用時，要放入信箋和套印信紙

- ▲ 視紙匣而定，調整紙張方向如下所示。

紙匣 1

正面朝上放置信箋，紙張前端朝向左邊。

其他紙匣

正面朝下放置信箋，紙張前端朝向右邊。

在停用 ALM 的情況下放入信箋或套印信紙

- ▲ 視紙匣而定，調整紙張方向如下所示。

	紙匣 1	其他紙匣
單面列印	正面朝下放置信箋，紙張前端朝向右邊。	正面朝上放置信箋，紙張前端朝向左邊。
雙面列印	正面朝上放置信箋，紙張前端朝向左邊。	正面朝下放置信箋，紙張前端朝向右邊。

選取和使用紙張的提示

為了獲得最佳的效果，請遵守以下的準則：

- 在紙匣中，一次僅放入一種類型的紙張。
- 當從紙匣放入時，確定紙張已正確放入。
- 裝紙切勿過量。
- 若要避免卡紙、列印品質不佳與其他列印問題，請勿在紙匣中放入下列紙張：
 - 多部份列印紙
 - 損壞、捲曲或皺摺的印材
 - 有切割或穿孔的印材
 - 紋理粗糙、有浮雕花紋或難以在表面列印的媒體
 - 重量太輕或延展性好的印材
 - 內含釘書針或迴紋針的印材

5 墨匣

- [HP PageWide 墨匣](#)
- [管理墨匣](#)
- [更換墨水匣](#)
- [使用墨水匣的秘訣](#)

HP PageWide 墨匣

有關非 HP 墨水匣的 HP 政策

重要：

- HP 不保證 HP 墨匣中非 HP 內容物的品質或可靠性。
- HP 的墨匣保固不涵蓋非 HP 墨匣或含非 HP 內容物的墨匣。
- HP 的印表機保固不涵蓋因使用非 HP 墨匣或含非 HP 內容物的墨匣所導致的修繕或維修。

附註：

- 此印表機未設計為使用連續墨水系統。若要繼續列印，請移除連續墨水系統，然後安裝 HP 原廠 (或相容) 墨水匣。
 - 此印表機專為完全耗盡墨水匣中的墨水而設計。在墨水耗盡之前重新填入墨水匣可能會導致印表機故障。如果出現此情況，請插入新的墨水匣 (HP 原廠或相容墨水匣) 以繼續列印。
-

仿冒 HP 墨匣

如果您發現以下情況，則您的墨水匣可能不是原廠 HP 墨水匣：

- 控制台或印表機狀態報告指示安裝的是已使用過或仿冒墨水匣。
- 您在使用墨匣時遇到很多問題。
- 墨匣與常見的外觀不同（例如，其包裝與 HP 包裝不同）。

當您安裝 HP 列印墨水匣時，控制台訊息顯示墨水匣已使用過或是仿冒時，請造訪 [HP 反仿冒](#) 網站。HP 將協助解決問題。

管理墨匣

正確地儲存、使用和監控墨匣有助於確保高品質的列印輸出並延長墨匣的使用壽命。

- [儲存墨匣](#)
- [以一般辦公模式列印](#)
- [當墨匣預期使用壽命已盡時列印](#)
- [檢查預估墨水匣存量](#)
- [訂購墨水匣](#)
- [回收墨匣](#)

儲存墨匣

- 在準備使用前，請勿將墨匣從包裝中取出。
- 使用之前，將墨水匣儲存在室溫 (15-35° C 或 59-95° F) 至少 12 小時。
- 小心處理墨水匣。安裝期間若掉下、搖動或粗暴地處理，可能會造成暫時的列印問題。

以一般辦公模式列印

「一般辦公」模式會產生稍淡的列印輸出，可能會延長墨水匣的使用壽命。

1. 在軟體程式的**檔案**功能表中，按一下**列印**。
2. 請確定已選取您的印表機。
3. 按一下開啟 **內容** 對話方塊的連結或按鈕。

依軟體應用程式的不同，這個連結或按鈕可能稱為 **內容**、**選項**、**印表機設定**、**印表機內容**、**印表機**或**設定偏好設定**。

請執行下列其中一項：

- **Windows**：依序按一下「**列印選項**」、「**內容**」。
 - **OS X**：從快顯功能表選擇**份數和頁數**。
4. 按一下**紙張/品質**標籤。
 5. 選擇**一般辦公**（從**列印品質**下拉式清單 (Windows) 或快顯功能表 (OS X)）。

當墨匣預期使用壽命已盡時列印

耗材相關通知會顯示在印表機控制台上。

- 當墨水匣預估的使用壽命將盡時會出現**墨水匣不足**訊息。雖然可以繼續列印，但是不妨備妥更換用的墨水匣。
- 當墨水匣預估的使用壽命將盡時會出現**墨水匣嚴重不足**訊息。備妥更換用的墨匣。
- 當墨水匣為空時會出現**墨水匣已耗盡**訊息。

 **附註：**雖然使用**繼續**設定可在**墨水匣嚴重不足**時繼續列印，而不需更換墨水匣，但是產品會在發生任何列印問題之前關閉。

檢查預估墨水匣存量

您可以從印表機控制台或軟體，來檢查預估墨水匣存量。

從控制台檢查墨水匣存量

1. 開啟控制台儀表板（將任意畫面頂部的儀表板索引標籤向下撥動，或者點選首頁畫面上的儀表板區域）。
2. 在「首頁」畫面中，輕觸 （墨水圖示）以顯示估計的墨水存量。

從 EWS 檢查墨水匣存量

1. 開啟 EWS。如需詳細資訊，請參閱[開啟 EWS](#)。
2. 按一下「工具」標籤，然後按一下「墨水匣存量量表」。

透過產品軟體檢查墨水匣存量 (Windows)

1. 開啟 HP 印表機助理。如需詳細資訊，請參閱[開啟 HP 印表機助理](#)。
2. 在 列印 標籤中，按一下「維護印表機」。
3. 按一下「預估墨水匣存量」標籤。

透過產品軟體檢查墨水匣存量 (OS X)

1. 開啟 HP 公用程式。如需詳細資訊，請參閱[開啟 HP 公用程式](#)。
2. 請確定已選取您的印表機。
3. 按一下**耗材狀態**。
預估墨水匣存量便會出現。
4. 按一下**所有設定**以返回**資訊與支援**窗格。

 **附註：**

- 如果您已安裝一個重新填充或再生的墨水匣或者在另一個印表機中使用過的墨水匣，墨水存量指示器可能會不準確或者不可用。
- 墨水匣存量警示和指示器僅提供規劃的預估之用。當您收到墨水匣不足的警示時，請考慮先添購更換用的墨水匣，以免屆時耽誤到列印工作。直到提示您要更換墨水匣時，才需要進行更換。
- 墨水匣中的墨水在列印程序中有數種不同的用途：在初始化程序中，準備印表機和墨水匣以進行列印；以及在列印頭維修程序中，保持墨水匣列印順暢。使用過後有些墨水還會殘留在墨水匣中。如需詳細資訊，請造訪 [HP SureSupply](#) 網站：

訂購墨水匣

若要訂購墨水匣，請造訪 [HP 網站](#)。（目前 HP 網站的某些部分僅提供英文內容。）非所有的國家/地區都支援線上訂購墨水匣。不過，許多國家都有透過電話訂購、尋找當地商店和列印購物清單的資訊。此外，您還可以造訪 [HP SureSupply](#) 網站，以取得如何在您的國家購買 HP 產品的相關資訊。

當您更換列印墨匣時，請務必更換墨匣編號相同的墨匣。墨水匣編號可見於下列位置：

- 要更換之墨匣的標籤上。
- 在印表機內部的貼紙上。開啟墨匣存取擋門，找到貼紙。
- 在印表機軟體中，開啟 HP 印表機助理、按一下**購物**，然後按一下**線上購買耗材**。
- 在 HP 內嵌式 Web 伺服器中，按一下**工具**標籤，然後在**產品資訊**之下按一下**墨水匣存量量表**。如需詳細資訊，請參閱 [HP Embedded Web Server](#)。

 **附註：**印表機隨附的設定墨水匣無法單獨購買。

回收墨匣

請造訪 [HP 永續性](#) 網站，以取得有關回收的完整資訊，並且訂購預付郵資的標籤、信封和包裝盒以進行回收。

更換墨水匣

本產品使用四種色彩，且分別裝在四個不同的墨匣中：黃色 (Y)、洋紅色 (M)、青綠色 (C) 及黑色 (K)。

注意：

- 為防止列印品質問題，HP 建議儘快使用原廠 HP 墨水匣替換任何缺少的墨水匣。有關詳細資料，請參閱 [訂購墨水匣](#)。
- 如果有缺少任何墨水匣，請勿關閉印表機。

1. 打開墨匣擋門。

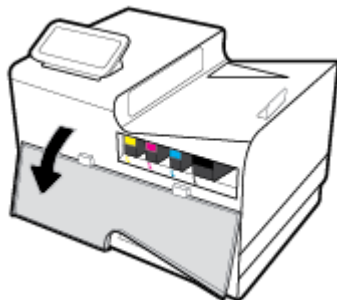

2. 向內推舊的墨匣將其解除鎖定，然後放開。

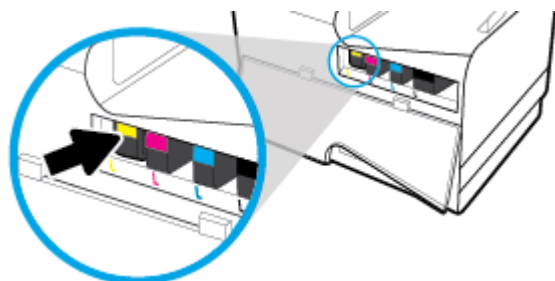

3. 抓住舊墨匣的邊緣，然後直接拉出墨匣以將其取出。

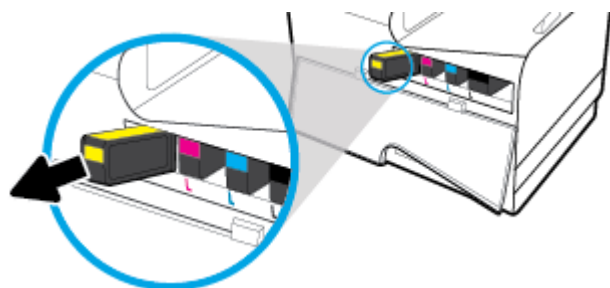

4. 請勿觸碰墨水匣上的金屬接點。接點上若有指紋可能會造成連線錯誤。



5. 將新的墨匣插入其插槽中。

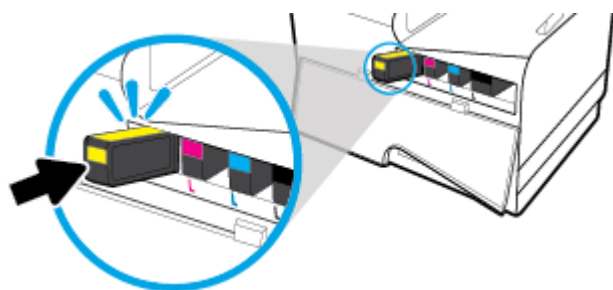

6. 關閉墨匣擋門。

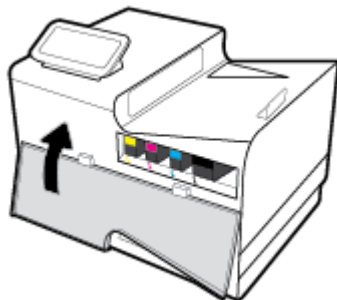

使用墨水匣的秘訣

利用下列秘訣來使用墨水匣：

- 為防止列印品質問題，請執行以下操作：
 - 總是使用正面的電源按鈕來關閉印表機，然後等待直到電源按鈕指示燈熄滅。

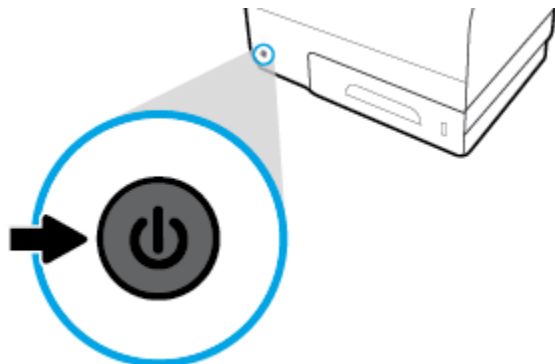

- 確認所有墨水匣墨座已安裝。
- 如果您由於任何原因從印表機取出墨水匣，請盡速裝回墨水匣。
- 準備好安裝墨水匣之前，請勿打開或拆開墨水匣包裝。
- 將墨水匣插入正確的插槽中。使每個墨水匣的顏色和圖示與每個插槽的顏色和圖示相匹配。確認墨水匣都已確實卡入定位。
- 「估計的墨水匣存量」畫面顯示一或更多個墨水匣的墨水量不足時，請考慮先備妥更換用的墨水匣，以免屆時耽誤到列印工作。除非出現提示，否則不需要更換墨水匣。如需詳細資訊，請參閱[更換墨水匣](#)。
- 若非必要，請勿清潔列印頭。這會縮短墨水匣壽命。
- 如果您要運送印表機，請執行下列步驟以避免印表機漏墨或發生其他損壞。
 - 確定您按下正面的電源按鈕，以關閉印表機的電源。必須等到內部機件運作的聲音都停止後，才可拔掉印表機電源線。
 - 確定您已經安裝墨水匣。
 - 印表機必須以平放的方式運送；絕不可將兩側、後側、前側或頂端朝下放置。

6 列印

- [從電腦列印](#)
- [從控制台列印](#)
- [以 NFC 列印](#)
- [使用 HP ePrint 進行列印](#)
- [以 AirPrint \(OS X\) 列印](#)
- [成功列印的秘訣](#)

從電腦列印

若要從電腦列印 (Windows)

這些指示適用於列印包含以下的各種紙材。

- | | | |
|-----------|------|-------|
| • 普通紙 | • 信封 | • 型錄 |
| • 信箋和套印信紙 | • 相片 | • 標籤紙 |

若要從電腦列印 (Windows)

1. 將支援的紙材放入正確的紙匣。
如需詳細資訊，請參閱[支援的紙材大小](#)。
2. 在軟體程式的**檔案**功能表中，按一下**列印**。
3. 請確定已選取您的印表機。
4. 按一下開啟 **內容** 對話方塊的連結或按鈕。

依軟體應用程式的不同，這個連結或按鈕可能稱為 **內容**、**選項**、**印表機設定**、**印表機內容**、**印表機**或**設定偏好設定**。

5. 為您的紙材設定正確列印選項 (普通紙、信箋或套印、信封、相紙、標籤紙等)。

下表說明可能在軟體程式中可用的標籤和選項。

Tab	說明
列印捷徑	列印捷徑會儲存適合特定工作的設定，如此您只需按一下就能完成所有選項的設定。 此標籤顯示目前的列印捷徑和其設定，如紙張類型、紙張來源和彩色或灰階。
紙張/品質	此標籤包含定義列印工作類型的設定。例如，在信封上列印需要的大小、來源和紙張類型，不同於在普通紙上列印。 您可以從下列選項中選擇： <ul style="list-style-type: none">• 紙張大小：包含 Letter、信封 #10 和日式信封 Chou #3• 紙張來源：包含「印表機自動選擇」、「手動進紙」、「1 號紙匣」、「2 號紙匣」• 紙張類型：包含普通紙、信箋、套印信紙、信封、HP 進階相紙、HP 霧面型錄紙 180 公克和標籤紙 <p>附註：如果啟用了替代的信箋模式 (ALM)，而且您在信箋、套印信紙或穿孔紙上列印，請選擇信箋、套印信紙或穿孔紙為紙張類型。如需詳細資訊，請參閱放入信箋或套印信紙。</p> <ul style="list-style-type: none">• 特殊頁面：包含封面和封底、空白頁和套印頁• 列印品質：包含專業 (針對高品質工作) 和一般辦公室 (針對日常工作) <p>附註：「一般辦公」模式無法列印信封。</p>

Tab	說明
效果	<p>此標籤包含暫時影響列印工作呈現的設定。</p> <p>您可以從下列選項中選擇：</p> <ul style="list-style-type: none"> ● 調整大小選項：包含實際大小、實際大小百分比、或縮放至特定紙材大小，如 Letter 或信封 #10 ● 浮水印：包含「機密」和「草稿」
外觀	<p>此標籤包含影響列印工作輸出的設定。</p> <p>您可以從下列選項中選擇：</p> <ul style="list-style-type: none"> ● 雙面列印：包含的列印選項，提供左邊裝訂、右邊裝訂或非任一邊的空間 ● 每張頁數：每張紙張列印逾一頁以上，帶有圍繞每頁列印邊框的選項 ● 方向：包含縱向及橫向
工作儲存	<p>此標籤包含從控制台列印儲存的工作之設定。此處只介紹一項設定：</p> <ul style="list-style-type: none"> ● 關閉（預設值）：列印一項工作時，不將之儲存在印表機中 <p>如需有關其他設定的資訊，請參閱 使用工作儲存來列印。</p>
彩色	<p>此標籤包含以彩色或灰階列印的設定。</p> <p>您可以從下列中選擇：</p> <ul style="list-style-type: none"> ● 灰階列印：僅使用黑色墨水或高品質灰階進行列印（後者除了使用墨水匣之外，還使用彩色墨水匣） ● 色彩屬性：這些選項決定色彩的處理方式。這些包括各種紅-綠-藍主題，例如在預設、相片或艷麗中的主題。如需詳細資訊，請參閱 若要調整或管理色彩。
進階 (Advanced)	<p>此標籤包含您可能不常使用或變更的設定。</p> <p>您可以從下列中選擇：</p> <ul style="list-style-type: none"> ● 份數：選擇份數，以及是否要自動分頁。 ● 頁面反向列印：從工作的最後一頁列印至第一頁 ● 將所有文字列印成黑色：有助於減少彩色墨水匣使用量 ● 墨水設定：使用滑桿來為列印工作，選擇乾燥時間、飽和程度和黑色墨水分佈。如需詳細資訊，請參閱 若要調整或管理色彩。

6. 按一下 **確定** 以回到 **內容** 對話方塊。

7. 按一下 **確定**，然後在「列印」對話方塊中按一下 **列印** 或 **確定**。

 **附註**：列印之後，從產品中移除任何特殊的紙材，如信封或相紙。

若要從電腦列印 (OS X)

這些指示適用於列印包含以下的各種紙材。

-
- | | | |
|-----------|------|-------|
| • 普通紙 | • 信封 | • 型錄 |
| • 信箋和套印信紙 | • 相片 | • 標籤紙 |
-

若要從電腦列印 (OS X)

1. 將支援的紙材放入正確的紙匣。
如需詳細資訊，請參閱[支援的紙材大小](#)。
2. 在軟體程式的**檔案**功能表中，按一下**列印**。
3. 請確定已選取您的印表機。
4. 必要時，在**預設設定**功能表中，選擇一項列印預設設定。
5. 在**紙張/品質**標籤上，按一下紙材類型旁的快顯功能表。

為您的紙材設定正確列印選項 (普通紙、信箋或套印信紙、打孔紙、信封、相紙、標籤紙等)。列印選項可以包含大小、類型、紙匣、列印解析度和自動調整。

如果您沒有看到「列印」對話方塊上的選項，請按一下**顯示詳細資料**。

6. 按一下 **列印** 。

 **附註：** 列印之後，從產品中移除任何特殊的紙材，如信封或相紙。

若要設定列印捷徑 (Windows)

1. 在軟體程式的**檔案**功能表中，按一下**列印**。
2. 按一下開啟 **內容** 對話方塊的連結或按鈕。

依軟體應用程式的不同，這個連結或按鈕可能稱為 **內容**、**選項**、**印表機設定**、**印表機內容**、**印表機**或**設定偏好設定**。

3. 按一下**列印捷徑**標籤。
4. 選擇現有捷徑作為基礎。

 **附註：** 請務必在調整任何設定之前，先在畫面右側選擇捷徑。如果先調整了設定，然後再選擇捷徑，則所有調整將會遺失。

5. 選擇列印選項作為新的捷徑。
6. 按一下「**另存新檔**」按鈕。
7. 鍵入捷徑名稱，然後按一下 **確定** 按鈕。

若要設定列印預設 (OS X)

1. 在軟體程式的**檔案**功能表中，按一下**列印**。
2. 請確定已選取您的印表機。
3. 由**預設**快顯功能表，選取**預設設定**選項。

4. 按一下 **儲存目前設定為預設**。
5. 針對預設，鍵入一個描述性名稱，並將其儲存為 **僅限此印表機** 或 **所有印表機**。

若要調整或管理色彩

透過變更印表機驅動程式軟體中的設定，調整產品的列印輸出色彩。

- [選擇列印工作的預設色彩主題](#)
- [手動調整列印工作的色彩選項](#)
- [使色彩與您電腦螢幕顯示的色彩相匹配](#)
- [控制彩色列印的存取](#)

選擇列印工作的預設色彩主題

1. 在軟體程式的 **檔案** 功能表中，按一下 **列印**。
2. 請確定已選取您的印表機。
3. 按一下開啟 **內容** 對話方塊的連結或按鈕。

依軟體應用程式的不同，這個連結或按鈕可能稱為 **內容**、**選項**、**印表機設定**、**印表機內容**、**印表機** 或 **設定偏好設定**。

4. 按一下 **色彩** 標籤，並從 **色彩主題** 下拉清單 (**Windows**) 或 **RGB 色彩快顯功能表 (OS X)** 中選擇一個色彩主題。
 - **預設 (sRGB)**：這個主題會將產品設為使用原始裝置模式來列印 **RGB** 資料。使用這個主題時，可以在軟體程式或作業系統管理色彩，以取得正確的彩現。
 - **艷麗**：產品會在「中間調」中增加色彩飽和度。列印商務圖形時請使用此主題。
 - **相片**：產品解譯 **RGB** 色彩的方式，會讓相片有如經過小型數位沖洗店列印。與預設 (**sRGB**) 主題相比，產品會產生更深邃、更飽和的色彩。列印相片時請使用此主題。
 - **相片 (Adobe RGB 1998)**：列印使用 **AdobeRGB** 色域而非 **sRGB** 的數位相片時，請使用此主題。當使用此主題時，在軟體程式中關閉色彩管理。
 - **無**：不會使用任何色彩主題。

手動調整列印工作的色彩選項

請使用印表機驅動程式軟體手動清除預設色彩設定並調整設定。使用驅動程式軟體中的內建說明，瞭解各個設定對列印輸出的影響。

1. 在軟體程式的 **檔案** 功能表中，按一下 **列印**。
2. 請確定已選取您的印表機。
3. 請執行下列其中一項：
 - **Windows**：按一下開啟 **內容** 對話方塊的連結或按鈕。

依軟體應用程式的不同，這個連結或按鈕可能稱為 **內容**、**選項**、**印表機設定**、**印表機內容**、**印表機**或**設定偏好設定**。

- **OS X**：從**份數和頁面快顯**功能表，選取 **Color**（色彩）。然後取消選擇 **HP EasyColor**。
4. 繼續至「**進階**」標籤或窗格。
- **Windows**：按一下「**進階**」標籤上的**墨水設定**。
 - **OS X**：按一下**進階**旁邊的提示三角形。
5. 使用滑桿以進行下列調整。
- **乾燥時間**：將滑桿向右移動以增加印表機乾燥列印頁所需的時間。增加乾燥時間最適合普通紙列印工作。
 - **彩度**：將捲軸往右移可增加塗佈的墨水量。增加飽和度最適合型錄或相紙列印工作。
 - **黑色墨水分佈**：將滑桿向左移動以限制列印頁上黑色墨水分佈至鄰近色域的範圍。降低分佈最適合普通紙列印工作。
-  **附註**：手動變更色彩設定會影響輸出。HP 建議，這類設定僅限由彩色圖形專業人員變更。
6. 按一下 **確定** 以儲存您的調整並關閉視窗，或按一下**重設**將設定恢復為出廠預設值 (**Windows**)。

使色彩與您電腦螢幕顯示的色彩相匹配

對多數使用者而言，比對色彩最佳的方法是列印 **sRGB** 色彩。

要使印表機輸出色彩符合電腦螢幕上的色彩，是非常複雜的程序，因為印表機與電腦螢幕使用不同的色彩產生方式。顯示器是透過使用 **RGB** (紅、綠、藍) 色彩處理的光像素來顯示色彩，而印表機則是使用 **CMYK** (青、洋紅、黃、黑) 處理方式來列印色彩。

下列幾個因素可能會影響列印色彩與監視器上的色彩對應的能力：

- 列印紙材
- 列印程序 (例如，墨匣、平版印刷或雷射技術)
- 天花板照明
- 個人對色彩感知的差異
- 軟體程式
- 印表機驅動程式
- 電腦作業系統
- 監視器
- 影像卡與驅動程式
- 作業環境 (例如濕度)

控制彩色列印的存取

HP 彩色存取控制工具套裝軟體可讓您依個別使用者或群組和應用程式啟用或停用色彩。如需詳細資訊，請造訪 HP Universal Print Driver 網站：

從控制台列印

使用工作儲存來列印

您可以建立和儲存工作在產品上，方便您或其他人可以以後再列印。若要節省印表機記憶體或保護敏感資訊，您可以從產品刪除儲存的工作。

- [若要啟用工作儲存](#)
- [若要套用工作儲存至一或所有列印工作](#)
- [若要列印儲存在印表機上的工作](#)
- [若要刪除儲存在印表機上的工作](#)

若要啟用工作儲存

預設情況下，會啟用工作儲存。您可以視需要停用或重新啟用之。

停用或啟用工作儲存 (Windows)

1. 根據所使用的作業系統，按一下**開始**，並進行下面的其中一個操作。
 - **Windows 10**：依序按一下**設定**、**裝置**，和**印表機**。
 - **Windows 8、8.1**：請依序按一下「**控制台**」、「**硬體和音效**」和「**裝置和印表機**」。
 - **Windows 7**：按一下「**裝置和印表機**」。
2. 以滑鼠右鍵按一下您的印表機，然後按一下「**內容**」或「**印表機內容**」。
3. 在「印表機內容」視窗中，按一下「**裝置設定**」標籤。
4. 從**工作儲存**下拉清單中，選擇**停用**以關閉該功能，或選擇**自動**以開啟它。
5. 按一下**套用**，然後按一下**確定**。

停用或啟用工作儲存 (OS X)

1. 開啟 **HP 公用程式**。如需詳細資訊，請參閱[開啟 HP 公用程式](#)。
2. 請確定已選取您的印表機。
3. 按一下**裝置**。
4. 選擇**允許儲存工作在此印表機上**，並設定儲存工作設定。

若要套用工作儲存至一或所有列印工作

您可以套用工作儲存功能至單一工作或所有列印工作 當您這麼做時，單一工作或所有工作會儲存在印表機記憶體中，方便您可在以後從印表機控制台進行列印。

套用工作儲存至一或所有列印工作 (Windows)

1. 請執行下列其中一項：
 - 針對一個列印工作：在軟體程式的**檔案**功能表中，按一下**列印**。
 - 針對所有列印工作：根據所使用的作業系統，按一下**開始**，並進行下面的其中一個操作。

- **Windows 10**：依序按一下**設定**、**裝置**，和**印表機**。
 - **Windows 8、8.1**：請依序按一下「**控制台**」、「**硬體和音效**」和「**裝置和印表機**」。
 - **Windows 7**：按一下「**裝置和印表機**」。
2. 請確定已選取您的印表機。
 3. 繼續至**工作儲存**標籤。
 - 針對一個列印工作：按一下開啟 **內容** 對話方塊的連結或按鈕。然後按一下**工作儲存**標籤。
 - 針對所有列印工作：用滑鼠右鍵按一下印表機、按一下「**列印偏好設定**」，然後按一下**工作儲存**標籤。
 4. 從**工作儲存**標籤上，選取下列其中一個選項：
 - **校對和暫停**：列印一項多副本工作的第一個副本，讓您可以驗證列印品質，並在印表機控制台要求時列印剩餘副本
 - **Personal Job (個人工作)**：在您在印表機控制台要求之前，不會列印這項工作
 - **快速影印**：列印工作的要求副本數量並儲存其副本，讓您可以稍後再列印
 - **儲存的工作**：在印表機上列印工作，並讓其他使用者可隨時列印
 - **使工作成為私人/安全**：套用至個人或儲存的工作。您可以要求個人識別碼 (PIN) 或密碼，才能從控制台列印儲存的工作。
 - **無**：不需要 PIN 或密碼。
 - **要列印的 PIN**：需要一組四位數字的 PIN。
 - **對工作進行加密 (以密碼)** (針對 Windows 7 或更新版本) 需要由 4-32 個字元組成的密碼。
 5. 若要使用自訂使用者名稱或工作名稱，按一下**自訂**，然後鍵入使用者名稱或工作名稱。

如果您鍵入工作名稱已在使用中，請選擇下列操作之一：

 - **使用工作名稱 + (1-99)**：工作名稱末尾附加一個唯一的數字
 - **取代現有檔案**：以新工作覆蓋現有儲存的工作
 6. 按一下 **確定**，然後按一下 **列印** 以將工作儲存在印表機上。

套用工作儲存至一或所有列印工作 (OS X)

1. 請執行下列其中一項：
 - 針對一個列印工作：在軟體程式的**檔案**功能表中，按一下**列印**。然後，在**預設**之下的快顯功能表中，選擇**工作儲存**。
 - 針對所有列印工作：從**份數和頁面**快顯功能表，選擇**工作儲存**。
2. 請確定已選取您的印表機。
3. 從**模式**快顯功能表中，選擇下列其中一個選項：

- **快速影印**：列印工作的要求副本數量並儲存其副本，讓您可以稍後再列印
 - **校對和暫停**：列印一項多副本工作的第一個副本，讓您可以驗證列印品質，並在印表機控制台要求時列印剩餘副本
 - **儲存的工作**：在印表機上列印工作，並讓其他使用者可隨時列印
 - **Personal Job (個人工作)**：在您在印表機控制台要求之前，不會列印這項工作
4. 若要使用自訂使用者名稱或工作名稱，按一下**自訂**，然後鍵入使用者名稱或工作名稱。
 - 如果您鍵入工作名稱已在使用中，請選擇下列操作之一：
 - **使用工作名稱 + (1-99)**：工作名稱末尾附加一個唯一的數字
 - **取代現有檔案**：以新工作覆蓋現有儲存的工作
 5. 對於個人或儲存的工作，如果您要求一組四位數字的個人識別碼 (PIN) 或密碼，才能從控制台列印儲存的工作，則選擇**使用 PIN 才能進行列印**。
 6. 按一下 **列印**，以將工作儲存在印表機上。

若要列印儲存在印表機上的工作

1. 在控制台上，觸碰**列印**應用程式資料夾。
2. 在顯示器上，觸碰「**工作儲存**」圖示。
3. 導覽至您要的儲存的工作並開啟它。

 **附註**：如果工作是私人或已加密，請輸入 PIN 或密碼。

4. 設定份數，然後觸碰**列印**。

若要刪除儲存在印表機上的工作

1. 在控制台上，觸碰**列印**應用程式資料夾。
2. 在顯示器上，觸碰「**工作儲存**」圖示。
3. 開啟包含您儲存的工作之資料夾，並執行下列操作之一。
 - 若要刪除一個工作，請觸碰您要刪除的工作。
 - 若要刪除資料夾中的所有工作，觸碰「**垃圾桶**」圖示，然後觸碰「**刪除**」。

 **附註**：如果某些工作是以 PIN 或密碼保護，觸碰「**無 PIN 或密碼的所有工作**」或「**具有相同 PIN 或密碼的所有工作**」，並依照螢幕上指示進行。

 **附註**：如果工作是私人或已加密，請輸入 PIN 或密碼。

4. 必要時觸碰「**垃圾桶**」圖示，然後觸碰「**刪除**」。

從 USB 裝置列印

這項產品功能可讓您直接從 USB 儲存裝置列印 (隨插即印)，如此一來，您不必從電腦傳送檔案，即可快速列印。產品接受標準 USB 儲存附件，可在接近控制台的 USB 連接埠上使用。

您可以列印下列檔案類型。

-
- .JPEG
 - .PNG
 - .JPG
 - .TIFF
 - .PDF
-

1. 將 USB 裝置插入產品正面的 USB 連接埠。 [記憶體裝置選項](#)畫面開啟。
2. 在顯示器上，觸碰「[列印文件](#)」圖示。
3. 導覽至 USB 裝置上您想要的工作，並將之開啟。
4. 選擇份數，並觸碰[開始黑白列印](#)或[開始彩色列印](#)以開始列印。

以 NFC 列印

以近距離無線通訊 (NFC)，您可以走近產品，並從您的智慧型手機或平板電腦列印。若要使用 NFC 進行列印，在控制台中觸碰 ，並遵循螢幕上指示進行。

使用 HP ePrint 進行列印

以 HP ePrint，您可以隨時隨地從手機、筆記型電腦或任何其他行動裝置進行列印。HP ePrint 可搭配任何電子郵件功能的裝置運作。只要能傳送電子郵件，您即可列印至啟用 HP ePrint 的產品。如需更多詳細資料，請造訪 [HP Connected](#) 網站：

若要使用 HP ePrint，請確保下列事項：

- 您擁有可使用網際網路和電子郵件的電腦或行動裝置。
- 印表機上已啟用 HP 內嵌式網頁伺服器 and HP ePrint。如需詳細資訊，請參閱 [HP Embedded Web Server](#)。

以 HP ePrint 應用程式傳送電子郵件，以進行異地列印

若您在外出的路上，可以使用 HP ePrint 應用程式傳送電子郵件至啟用 HP ePrint 的印表機，以列印文件。如需詳細資訊，請參閱 [Web 服務](#)。

 **附註：**當在辦公室中時，取得您的 HP ePrint 電子郵件位址。如需相關指示，請參閱 [HP ePrint](#)。

1. 在電腦或行動裝置上，開啟電子郵件應用程式。
2. 建立新電子郵件，然後附加要列印的檔案。
3. 在「收件者」欄位中輸入 HP ePrint 電子郵件地址，然後選取傳送電子郵件訊息的選項。

 **附註：**不要在「收件者」或「副本」欄位中輸入任何其他電子郵件地址。如果有多個電子郵件地址，HP ePrint 伺服器將不會接受列印工作。

從現場電腦或行動裝置進行列印

如果在家或辦公室，您可以從智慧型手機或平板電腦，輕鬆列印至您的印表機。

 **附註：**若您希望不存取網路而執行列印，請參閱 [使用 Wi-Fi Direct 以將電腦或裝置連接到該產品](#) 以取得詳細資訊。

1. 確保行動裝置與印表機位於同一網路上。
2. 選取希望列印的相片或文件，然後選擇印表機。
3. 確認列印設定，然後執行列印。

以 AirPrint (OS X) 列印

僅 iPad (iOS 4.2)、iPhone (3GS 或更新版本)、iPod touch (第三代或更新版本) 以及 Mac (OS X v10.9 或更新版本) 支援使用 Apple 的 AirPrint 進行列印。

若要使用 AirPrint，請注意下列事項：

- 印表機和 Apple 裝置連線至與啟用 AirPrint-enabled 的裝置相同的網路。如需詳細資訊，請造訪 [HP 行動列印](#) 網站：如果本網站的本機版本未針對您的國家/地區提供，您可能被導向到另一個國家(地區)或語言的 HP 行動列印網站。
- 放入符合印表機紙張設定的紙張。

以重新啟用 AirPrint

依預設值，AirPrint 會自動啟用。如果它為停用狀態，您可以使用下面指示，再次啟用它。

1. 開啟 EWS。如需詳細資訊，請參閱[開啟 EWS](#)。
2. 在網路標籤上，按一下 **AirPrint**，然後按一下**狀態**。
3. 在 **AirPrint 狀態列**中，按一下**開啟 AirPrint**。

成功列印的秘訣

- [墨匣提示](#)
- [放入紙張的秘訣](#)
- [印表機設定提示 \(Windows\)](#)
- [印表機設定提示 \(OS X\)](#)

墨匣提示

- 如果列印品質無法接受，請參閱 [改善列印品質](#)，瞭解詳細資訊。
- 使用原廠 HP 墨水匣。

原廠 HP 墨水匣專為 HP 印表機設計，並在 HP 印表機和紙張上經過測試，可在多次使用後仍能輕鬆地產生精美的列印效果。

 **附註：**HP 無法保證非 HP 墨水匣的品質或可靠度。保固不包含因使用非 HP 墨水匣而產生的產品服務或維修需求。

如果您確定您購買的是原廠 HP 墨水匣，請造訪 [HP 反仿冒](#) 網站。

- 正確安裝黑色及彩色墨水匣。
如需詳細資訊，請參閱 [更換墨水匣](#)。
- 檢查墨水匣中預估墨水匣量以確定有足夠的墨水。
耗材存量警告及指示燈，是純供計劃用的估計值。
如需詳細資訊，請參閱 [檢查預估墨水匣存量](#)。

 **附註：**當您收到墨水匣存量不足的警告訊息時，請考慮先添購更換用的墨水匣，以免屆時耽誤到列印工作。除非出現提示，否則不需要更換墨水匣。

- 若要保護產品免受損害，總是使用正面的電源按鈕來關閉印表機。

放入紙張的秘訣

如需詳細資訊，請參閱 [支援的紙材大小](#)。

- 確定紙張已正確放入進紙匣，然後設定正確的媒體大小和媒體類型。在進紙匣中放入紙張後，系統便會提示您設定媒體大小和媒體類型。
- 放入一疊紙，不要只放入一張。整疊的所有紙張大小與類型必須相同，以避免卡紙。
- 確定載入進紙匣的紙張平整且邊緣無彎折或破損。
- 調整紙張寬度導板，使其貼緊進紙匣的所有紙張邊緣。確保導板不會使紙匣中的紙張捲曲。

印表機設定提示 (Windows)

- 若要變更預設列印設定，請按照下列操作之一進行：

- 在 HP 印表機助理中，依序按一下 **列印**，然後按一下**設定偏好設定**。如需詳細資訊，請參閱[開啟 HP 印表機助理](#)。
- 在軟體程式的**檔案**功能表中，按一下**列印**。開啟印表機內容對話方塊。
- 在印表機驅動程式的**色彩**或**完成**標籤上，根據需要設定以下選項：
 - **灰階列印**：讓您可以僅使用黑色墨水匣來列印黑白文件。按一下**僅使用黑色墨水**，然後按一下**確定**。
 - **每張頁數**：如果您在一張紙上列印多於二頁的文件，此選項可以協助指定各頁的順序。
 - **手冊版面**：可以將多頁文件印成手冊。手冊列印工作會在一張紙的兩面各列印兩頁，使其能夠折疊成大小為紙張尺寸一半的手冊。從下拉式清單中選取一種結合方法，然後按一下**確定**。
 - **左邊裝訂**：裝訂一側在疊入手冊後出現在左側。如果您的閱讀習慣是從左至右，請選取該選項。
 - **右邊裝訂**：裝訂一側在疊入手冊後出現在右側。如果您的閱讀習慣是從右至左，請選取該選項。
 - **列印頁面框線**：如果您在一張紙上列印多於二頁的文件，此選項可以讓您將邊框新增至頁面。
- 您可以使用列印捷徑節省設定列印偏好設定的時間。

印表機設定提示 (OS X)

- 在軟體程式中，請務必選擇放入印表機中的正確紙張大小。
 - a. 由**檔案**選單選取**頁面設定**選項。
 - b. 在**格式目標**中，請確定已選取您的印表機。
 - c. 從快顯功能表選擇**紙張大小**。
- 在軟體程式中，請務必選擇放入印表機中的正確紙張類型和品質。
 - a. 在軟體程式的**檔案**功能表中，按一下**列印**。
 - b. 從**份數和頁面**快顯功能表，選擇**紙張/品質**，並選擇正確的紙張類型和品質。
- 若要僅使用黑色墨水匣來列印黑白文件，請執行以下操作。
 - a. 在軟體程式的**檔案**功能表中，按一下**列印**。
 - b. 在列印視窗中，從快顯功能表選擇**份數和頁數**，然後選擇**彩色**。
 - c. 請取消選取 **HP EasyColor**，然後選擇**將彩色列印為灰階**。
 - d. 選擇**僅限於黑色墨水**。

7 解決問題

- [解決問題的檢查清單](#)
- [資訊頁](#)
- [出廠預設值](#)
- [清潔程序](#)
- [卡紙和進紙問題](#)
- [墨水匣問題](#)
- [列印問題](#)
- [連線問題](#)
- [無線網路問題](#)
- [產品軟體問題 \(Windows\)](#)
- [產品軟體問題 \(OS X\)](#)

解決問題的檢查清單

請根據下列步驟來嘗試解決產品的問題。

- [檢查產品電源已開啟](#)
- [檢查控制台是否列有錯誤訊息。](#)
- [測試列印功能](#)
- [嘗試從電腦傳送列印工作](#)
- [測試隨插即印 USB 功能](#)
- [影響產品效能的因素](#)

檢查產品電源已開啟

1. 如果電源按鈕沒有亮燈，請按下以開啟產品電源。
2. 如果電源按鈕似乎不能正常運作，請確保電源線已連接至產品和電氣或交流電源插座。
3. 如果產品仍然沒有電源開啟，請將電源線連接至不同的電氣或交流電源插座，以檢查電源。

檢查控制台是否列有錯誤訊息。

控制面板應指示就緒狀態。如果出現錯誤訊息，請解決錯誤。

測試列印功能

1. 開啟控制台儀表板（將任意畫面頂部的儀表板索引標籤向下撥動，或者點選首頁畫面上的儀表板區域）。
2. 在控制台儀表板上點選 。
3. 觸碰 [報告](#)，然後觸碰「[印表機狀態報告](#)」以列印測試頁。
4. 如果報告未列印，請確定已在紙匣中裝入紙張並檢查控制面板，以查看產品內部是否卡紙。

 **附註：** 確定紙匣中的紙張符合本產品規格。

嘗試從電腦傳送列印工作

1. 使用文字處理程式傳送列印工作到本產品。
2. 如果無法列印工作，請確定已選擇正確的列印驅動程式。
3. 請解除安裝產品的軟體，然後再重新安裝。

測試隨插即印 USB 功能

1. 將 .PDF 文件或 .JPEG 相片載入 USB 隨身碟，然後將隨身碟插入產品正面的插槽。
2. [記憶體裝置選項](#)畫面開啟。請嘗試列印文件或相片。
3. 如果未列出任何文件，請嘗試其他類型的 USB 隨身碟。

影響產品效能的因素

有幾個因素會影響列印工作耗費的時間：

- 您使用的軟體程式和設定
- 特殊紙張的使用 (例如投影片、重磅紙及自訂尺寸的紙張)
- 產品處理和下載時間
- 圖形的複雜程度和大小
- 所用電腦的速度
- **USB** 或網路連接
- 產品使用彩色或單色列印
- **USB** 隨身碟類型 (若有使用)

資訊頁

資訊頁位於本產品的記憶體中。這些頁面可協助您診斷及解決本產品的問題。

 **附註：**若未在安裝期間正確設定產品語言，請手動設定，以便能以一種支援的語言列印資訊頁。使用控制台中 [喜好設定](#) 功能表 ([設定](#) 功能表上)，或是使用 HP 內嵌式 Web 伺服器，以變更語言。

1. 開啟控制台儀表板（將任意畫面頂部的儀表板索引標籤向下撥動，或者點選首頁畫面上的儀表板區域）。
2. 在控制台儀表板上點選 。
3. 觸碰 [報告](#) 以檢視功能表。
4. 點選您要列印的報告名稱。

功能表項目	說明
印表機狀態報告	列印墨匣狀態。包含下列資訊： <ul style="list-style-type: none">● 估計墨水匣剩餘使用壽命的比例 <p>附註：墨水匣存量警示和指示器僅提供規劃的預估之用。當您收到墨水匣不足的警示時，請考慮先添購更換用的墨水匣，以免屆時耽誤到列印工作。直到提示您要更換墨水匣時，才需要進行更換。</p> <ul style="list-style-type: none">● 大約剩餘頁數● HP 墨匣的零件編號● 已列印的紙張頁數● 有關訂購全新 HP 墨匣和回收使用過的 HP 墨匣的資訊
列印品質報告	列印可協助解決列印品質問題的頁面
Web 存取測試報告	針對本機網路、閘道、DNS、Proxy 和測試伺服器，顯示目前的組態設定和診斷結果。此報告對於解決 Web 存取問題很實用。
使用量頁	顯示通過產品的所有紙張尺寸的數量，列出列印方式（黑白或彩色、單面或雙面），並報告頁數。此報告在協調合約帳單時很實用。
網路設定頁 (Network Configuration Page)	顯示以下相關狀態： <ul style="list-style-type: none">● 網路硬體組態● 啟用的功能● TCP/IP 和 SNMP 資訊● 網路統計資料● 無線網路設定（僅限無線機型）
事件記錄	列印產品使用期間的錯誤記錄及其他事件。
PCL 字型清單	列印所有已安裝 PCL 字型的清單
PCL6 字型清單	列印所有已安裝 PCL6 字型的清單
PS 字型清單	列印所有安裝的 PS 字型清單

出廠預設值

注意：還原出廠設定預設值，會將所有產品和網路設定還原為出廠預設值。然後程序會自動重新將產品開機。

1. 開啟控制台儀表板（將任意畫面頂部的儀表板索引標籤向下撥動，或者點選首頁畫面上的儀表板區域）。
2. 在控制台儀表板上點選 。
3. 觸碰「[印表機維護](#)」，然後觸碰「[還原](#)」。
4. 觸碰[還原出廠預設值](#)，然後觸碰[繼續](#)。
產品會自動重新啟動。

清潔程序

- [清潔列印頭](#)
- [清潔觸控式螢幕](#)

清潔列印頭

在列印時，產品內部可能會積存紙張、墨水、塵粒等。時間一久，這些污垢會造成列印品質問題，如污點或污跡。

本產品會自動自我維護，執行可以校正大多數問題的程序。

對於產品不能自動解決的問題，使用下面的程序來清潔列印頭。

 **附註：**此程序會使用墨水來清潔列印頭。用於更正列印品質錯誤時，才使用該程序。請勿將之用於定期維護。

 **提示：**按下產品正面的電源按鈕以將該產品正確關閉，有助於防止列印頭堵塞，而造成列印品質問題。

1. 開啟控制台儀表板（將任意畫面頂部的儀表板索引標籤向下撥動，或者點選首頁畫面上的儀表板區域）。
2. 在控制台儀表板上點選 。
3. 觸碰**印表機維護**以檢視清潔和校正程序清單。
4. 觸碰**清潔列印頭等級 1**，然後依照控制台上的提示操作。如有必要，在要求的紙匣中放入紙張。
將單張紙緩慢放入本產品。請在程序完成後丟棄紙張。
5. 如果列印頭仍不乾淨，觸碰**清潔列印頭等級 2**，並依照控制台上的提示操作。如果不行，請繼續下一個清潔程序。如果需要，往下繼續清潔程序清單的步驟。
將單張紙緩慢放入本產品。請在程序完成後丟棄紙張。

清潔觸控式螢幕

必要時請清潔觸控式螢幕以清除指紋和灰塵。請使用沒有纖維絨毛的乾淨布沾水，輕輕地擦拭觸控式螢幕。

注意：請僅使用清水。溶劑或清潔劑可能會損壞觸控式螢幕。切勿將水直接傾倒或噴灑在觸控式螢幕上。

卡紙和進紙問題

請嘗試下列步驟以解決紙張處理問題。

產品無法取紙

如果產品無法從紙匣取紙，請嘗試這些解決方案。

1. 打開產品並取出任何卡紙。
2. 針對工作在紙匣放入尺寸正確的紙張。

3. 確定已針對紙張尺寸正確調整紙匣的紙張導板。將導板對齊紙匣底部的紙張尺寸標記。
4. 從紙匣中取出紙疊並將之折曲、旋轉 **180** 度，並將之翻轉過來。請勿搗動紙張。請將整疊紙張放回紙匣。
5. 檢查控制台，看看產品是否等待您確認透過 **1** 號紙匣手動進紙的提示，該紙匣是位於產品左側的多功能紙匣。放入紙張然後繼續。

裝置取多張紙

如果產品從紙匣取多張紙，請嘗試這些解決方案。

1. 從紙匣中取出紙疊並將之折曲、旋轉 **180** 度，並將之翻轉過來。請勿搗動紙張。請將整疊紙張放回紙匣。
2. 本產品僅使用符合 **HP** 規格的紙張。
3. 請使用沒有皺褶、摺痕或損壞的紙張。必要時，請使用不同包的紙張。確定紙匣中的所有紙張都屬於相同類型及尺寸。
4. 確定紙匣沒有放太多紙張。如果放太多，請從紙匣取出整疊紙張，整理紙疊，然後將少一點的紙張放回紙匣。
即使紙匣未裝填過量，仍請嘗試使用較低高度的紙疊，例如一半。
5. 確定已針對紙張尺寸正確調整紙匣的紙張導板。將導板對齊紙匣底部的紙張尺寸標記。
6. 從另一個紙匣列印。

預防卡紙

若要減少卡紙數目，請嘗試這些解決方案。

1. 本產品僅使用符合 **HP** 規格的紙張。不建議使用輕量的短絲流紙張。
2. 請使用沒有皺褶、摺痕或損壞的紙張。必要時，請使用不同包的紙張。
3. 不要使用已經列印過或影印過的紙張。
4. 確定紙匣沒有放太多紙張。如果放太多，請從紙匣取出整疊紙張，整理紙匣，然後將部份紙張放回紙匣。
5. 確定已針對紙張尺寸正確調整紙匣的紙張導板。調整導板，使其輕輕觸及紙疊，但是不會使紙張彎曲。
6. 確定紙匣已完全插入產品。
7. 如果您要在有浮雕圖案或有孔的重磅紙上列印，請使用印表機左側的多功能 **1** 號紙匣，然後以手動的方式一次放入一頁。

清除卡紙

- [卡紙位置](#)
- [清除 1 號紙匣的卡紙 \(多功能紙匣\)](#)
- [清除 2 號紙匣的卡紙](#)
- [清除選購的 3 號紙匣中的卡紙](#)

- [清除左側擋門的卡紙](#)
- [清除出紙槽的卡紙](#)
- [清除雙面列印裝置中的卡紙](#)

 **附註：**若要取得最佳結果，清除卡紙之前請不要關閉該產品。

卡紙位置

以下是可能發生卡紙的位置：

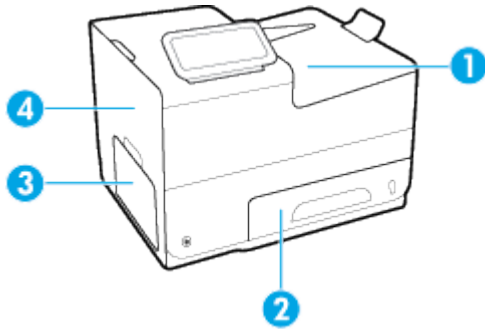

1	出紙槽
2	紙匣 2
3	紙匣 1
4	左側擋門

卡紙之後，產品中可能會殘留一些墨水。通常這個問題在多印幾頁之後便能自行解決。

清除 1 號紙匣的卡紙（多功能紙匣）

- ▲ 如果可以看得見 1 號紙匣中的卡紙並且很容易接觸到，請從 1 號紙匣中將它拉出。

 **附註：**如果紙材破裂，請確保在恢復列印前已取出所有碎片。



清除 2 號紙匣的卡紙

1. 拉出 2 號紙匣並鬆開紙匣左後方的卡榫，即可將它開啟。

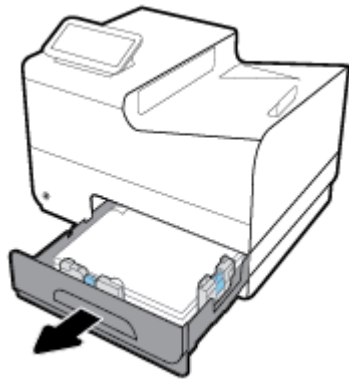

2. 向右將卡紙拉出產品，即可取出卡紙。

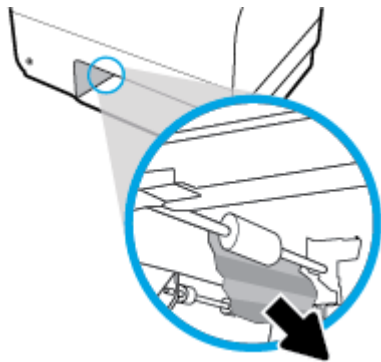

3. 合上 2 號紙匣。

 **附註：**要合上紙匣，請將施力點放在中間位置，或是從兩邊平均施力。請避免僅從某一側施力。

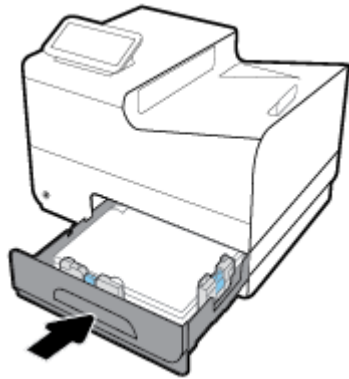

清除選購的 3 號紙匣中的卡紙

1. 打開 3 號紙匣。

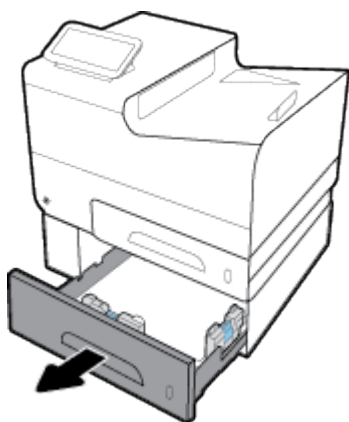

2. 向右將卡紙拉出產品，即可取出卡紙。

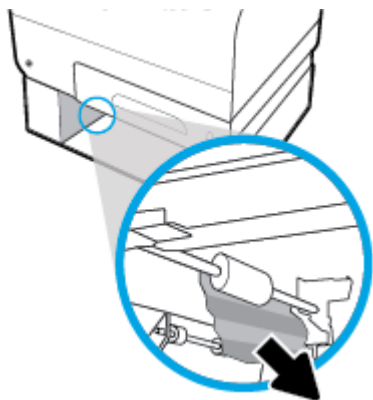

3. 如果無法於紙匣上清除卡紙，請嘗試從 3 號紙匣左側擋門清除卡紙。

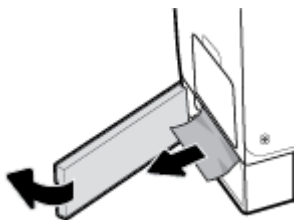

4. 合上 3 號紙匣。

 **附註：**要合上紙匣，請將施力點放在中間位置，或是從兩邊平均施力。請避免僅從某一側施力。

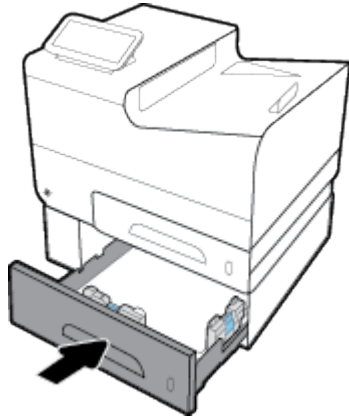

清除左側擋門的卡紙

1. 打開左側擋門。

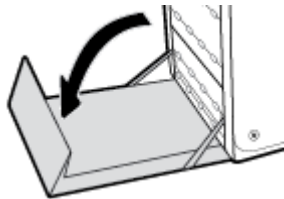

2. 從滾筒和送紙區輕輕取出任何看得見的紙張。

 **附註：**如果紙材破裂，請確保在恢復列印前已取出所有碎片。請勿使用尖銳物體取出碎片。

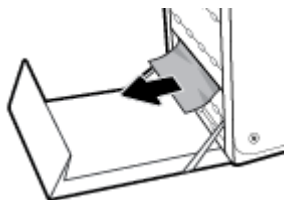

3. 合上左側擋門。

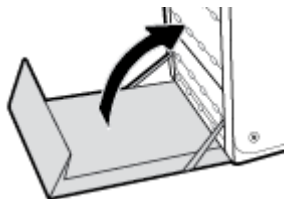

清除出紙槽的卡紙

1. 檢查出紙槽區域中卡住的紙張。

2. 清除任何看得到的紙材。

 **附註：**如果紙張撕破，請移除所有碎紙後才繼續列印。

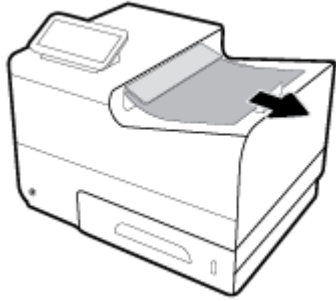

3. 開啟左側擋門再關閉，以清除訊息。

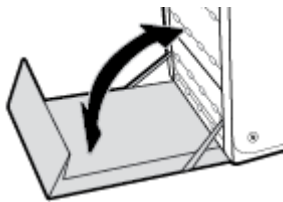

清除雙面列印裝置中的卡紙

1. 打開左側擋門。

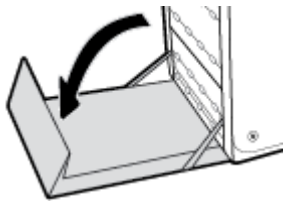

2. 用兩隻手卸下雙面列印器，以將之拉出來。將雙面列印器放在一旁直立在紙上，以防止墨水潑灑。

注意：當拉出雙面列印器，避免進行直接接觸黑色圓柱體，以避免皮膚或衣服上的墨水污漬。

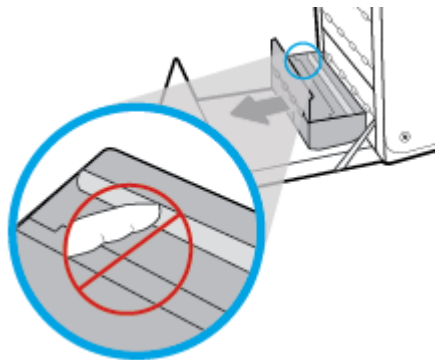

3. 向下按壓綠色凸片放下壓紙滾筒。這樣會讓產品嘗試透過列印區進紙。如果無法進紙的話，您可能要輕輕拉紙張。取出紙張。

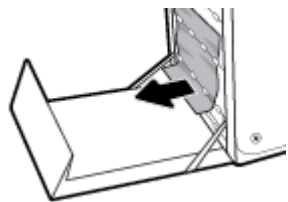

4. 升起綠色凸片，將壓紙滾筒放回其操作位置。

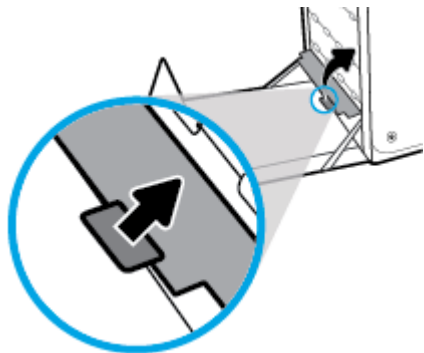

5. 重新安裝雙面列印裝置。

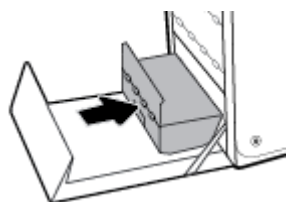

6. 合上左側擋門。

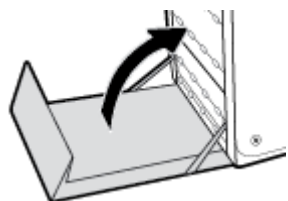

墨水匣問題

重新填裝或再製的墨匣

HP 建議不要使用非 HP 的耗材，無論是全新或再製的都不宜。由於這些產品不是 HP 產品，因此 HP 無法介入其設計或控制其品質。如果您使用重新填裝或再製的墨匣，但對列印品質感到不滿意，請將墨匣更換為原廠 HP 墨匣。

 **附註：**如果您將非 HP 墨水匣更換為原廠 HP 墨水匣，列印頭可能仍會殘留一些非 HP 墨水，直到列印頭耗盡該墨水並且從新放入的原廠 HP 墨水匣進墨為止。非 HP 原廠墨水耗盡之前，仍會影響列印品質。

解譯墨水匣的控制台訊息

已安裝非 HP 的墨水匣

說明

不需要採取任何動作，這只是通知。

建議的措施

不需要採取任何動作，這只是通知。

然而，HP 建議不要使用非 HP 的耗材，無論是全新或再製的都不宜。觸碰 **確定** 以繼續列印，或更換為原廠 HP 墨水匣。

已安裝原廠 HP 墨水匣

說明

已安裝一原廠 HP 墨水匣。

建議的措施

無需執行動作。

不相容【色彩】

說明

您安裝了用於不同 HP 產品機型的墨水匣。安裝此列印墨匣時，產品將「無法」正常運作。

建議的措施

請為本產品安裝正確的墨水匣。

不要使用 SETUP 墨匣

說明

裝置初始化之後無法使用 SETUP 墨匣。

建議的措施

請將它移除並安裝非 SETUP 墨匣。

印表機故障

說明

印表機拒絕運作。

建議的措施

請準備好替換的墨水匣。除非出現提示，否則不需要更換墨水匣。

印表機準備工作發生問題

說明

印表機時鐘故障，無法完成墨水匣準備作業。預估墨水匣存量的量表可能不正確。

建議的措施

查看列印工作的列印品質。如果品質不理想，執行工具箱中的列印頭清潔程序可能改善情況。

安裝【彩色】墨水匣

說明

此訊息可能在產品初始設定時出現，也可能在產品初始設定完成之後出現。

如果此訊息是在初始設定時出現，表示其中一個彩色墨匣安裝後並未關上擋門。如果墨匣遺失，產品將無法列印。

如果產品在初始安裝後出現此訊息，代表找不到墨水匣，或已安裝但損壞。

建議的措施

請安裝或更換指示的彩色墨匣。

安裝了偽造或使用過的【彩色】墨匣

說明

此墨匣中的原始 HP 墨水已用盡。

建議的措施

按一下「確定」繼續列印，或更換為原廠 HP 墨匣。

安裝的是已用過的【色彩】

說明

已安裝或移動使用過，但仍為原廠的 HP 彩色墨水匣。

建議的措施

您安裝了使用過，但仍為原廠的 HP 墨匣。不需要採取任何動作。

使用 SETUP 墨水匣

說明

產品完成初始化之前已取下 SETUP 墨水匣。

建議的措施

請使用產品隨附的 **SETUP** 墨水匣進行產品初始化。

首次設定印表機時，必須安裝印表機包裝盒中隨附的設定墨水匣。首次列印工作之前，這些墨水匣會校準印表機。若在起始產品設定期間安裝「安裝」墨水匣失敗，則會引起錯誤。如果已安裝一組常規墨水匣，請移除它們，然後安裝「安裝」墨水匣，完成印表機安裝。印表機安裝完成後，印表機可以使用常規墨水匣。

如果仍收到錯誤訊息，且印表機無法完成系統初始化，請造訪 [HP 客戶支援](#) 網站。

設定墨水匣時發生問題

說明

設定墨水匣發生問題，印表機無法完成系統初始化。

建議的措施

造訪 [HP 客戶支援](#) 網站。

墨水匣不足

說明

墨水匣已接近其使用壽命。

建議的措施

雖然可以繼續列印，但是不妨備妥更換用的墨水匣。除非出現提示，否則不需要更換墨水匣。

墨水匣不相容

說明

- 墨水匣上的接觸點可能無法連接至印表機。
- 墨水匣與您的印表機不相容。

建議的措施

- 使用無塵軟布小心清潔墨水匣上的接觸點，然後再次插入墨水匣。
- 立即取出此墨水匣，換上相容的墨水匣。

墨水匣嚴重不足

說明

墨水匣已接近其使用壽命。

建議的措施

請準備好替換的墨水匣。除非出現提示，否則不需要更換墨水匣。

墨水系統發生問題

說明

訊息所指的墨水匣遺失、損壞、不相容或插入到錯誤的印表機插槽中。

建議的措施

列印功能已停用。造訪 [HP 客戶支援](#) 網站。

墨匣已用盡

說明

墨水匣已達其使用壽命，產品將無法列印。

建議的措施

耗盡的墨水匣必須更換，以重新開始列印。

列印問題

產品無法列印

如果產品完全無法列印，請嘗試下列解決方案。

1. 確定產品電源已開啟且控制面板顯示已就緒。
 - 如果控制面板未顯示產品已就緒，請先關閉產品電源再開啟。
 - 如果控制面板顯示產品已就緒，請嘗試再次傳送工作。
2. 如果控制台顯示產品有錯誤，請先解決該錯誤，然後嘗試從控制台列印測試頁。如果測試頁可以列印，表示產品和您嘗試進行列印的電腦之間可能發生通訊問題。
3. 確定全部纜線連接正確無誤。如果產品已連線網路，請檢查下列項目：
 - 檢查產品網路連線旁的指示燈。如果網路已連線，會亮起綠色指示燈。
 - 確定您用來連線網路的是網路纜線而不是電話線。
 - 確定網路路由器、集線器或交換器已開啟且運作正確無誤。
4. 從 123.hp.com/pagewide (建議) 或印表機隨附的 HP 軟體光碟，來安裝 HP 軟體。使用通用的印表機驅動程式，會導致從列印佇列清除工作之延遲。
5. 從您的電腦上的印表機清單中，以滑鼠右鍵按一下此產品的名稱、按一下 **內容**，並開啟 **連接埠** 標籤。
 - 如果使用網路纜線連線網路，請確定 **連接埠** 標籤所列的印表機名稱與產品組態頁的產品名稱相符。
 - 如果使用 **USB** 纜線連線無線網路，請確定 **USB 的虛擬印表機連接埠** 旁的方塊已勾選。
6. 如果使用電腦的個人防火牆系統，有可能封鎖與本產品的通訊。暫時嘗試停用防火牆，瞭解這是否為問題所在。
7. 如果電腦或產品連線無線網路，訊號品質低或干擾可能會延遲列印工作。

產品列印速度緩慢

如果產品可以列印但速度緩慢，請嘗試下列解決方案。

- 確定電腦符合本產品的最低配備規格。如需規格清單，請造訪 [HP 客戶支援](#)。
- 如果您所使用的紙張類型之紙張類型設定不正確，請將設定變更為正確的紙張類型。
- 如果電腦或產品連線無線網路，訊號品質低或干擾可能會延遲列印工作。
- 如果「寧靜模式」啟用，請停用。此模式會降低列印速度。如需詳細資訊，請參閱 [寧靜模式](#)。

隨插即印 USB 問題

- [當您插入 USB 配件時，記憶體裝置選項功能表不開啟](#)
- [無法從 USB 儲存裝置列印檔案](#)
- [記憶體裝置選項功能表中未列出您想要列印的檔案](#)

當您插入 USB 配件時，記憶體裝置選項功能表不開啟

1. 您可能使用本產品不支援的 USB 儲存裝置或檔案系統。請將檔案儲存在使用檔案配置表 (FAT) 檔案系統的標準 USB 儲存裝置中。本產品支援 FAT12、FAT16 與 FAT32 USB 儲存附件。
2. 如果其他功能表已開啟，請關閉該功能表，然後插入 USB 儲存裝置。
3. USB 儲存裝置可能具有多個分割區。（部分 USB 儲存裝置製造廠商會將軟體安裝在建立分割區的附件上，類似光碟）請重新格式化 USB 儲存裝置以移除分割區，或使用其他 USB 儲存裝置。
4. USB 儲存裝置需要的電源可能超過產品所能提供的電源。
 - a. 移除 USB 儲存裝置。
 - b. 關閉後再重新開啟產品的電源。
 - c. 使用可以自己供電或消耗較少電力的 USB 儲存裝置。
5. USB 儲存裝置可能未正常運作。
 - a. 移除 USB 儲存裝置。
 - b. 關閉後再重新開啟產品的電源。
 - c. 請嘗試從其他 USB 儲存裝置列印。

無法從 USB 儲存裝置列印檔案

1. 確定紙張已裝入紙匣。
2. 檢查控制面板上是否顯示訊息。如果本產品卡紙，請清除卡紙。

記憶體裝置選項功能表中未列出您想要列印的檔案

1. 您嘗試列印的檔案類型可能不受 USB 列印功能支援。
您可以列印下列檔案類型。

-
- .JPEG
 - .JPG
 - .PDF
 - .PNG
 - .TIFF
-

2. USB 儲存附件的單一資料夾內可能包含太多檔案。您可以將資料夾中的檔案移至子資料夾，以降低資料夾中的檔案數。
3. 您可能使用產品不支援的檔案名稱字元設定。因此，產品會以其他字元設定的字元取代檔案名稱。使用 ASCII 字元重新命名檔案。

改善列印品質

您遵守這些指引，就能避免大多數的列印品質問題。

- [檢查是否有 HP 原廠墨水匣](#)
- [使用符合 HP 規格的紙張](#)
- [使用印表機驅動程式中正確的紙張類型設定](#)
- [使用符合列印需求的印表機驅動程式](#)
- [校正列印頭](#)
- [列印列印品質報告](#)

檢查是否有 HP 原廠墨水匣

您的墨水匣可能不是原廠 HP 墨水匣。如需詳細資訊，請參閱[仿冒 HP 墨匣](#)。更換為 HP 原廠墨水匣。

使用符合 HP 規格的紙張

如果發生下列其中一個問題，請使用不同的紙張：

- 某些區域列印顏色太淺或褪色。
- 列印的頁面出現墨水污點。
- 列印的頁面出現墨水污跡。
- 列印字元變形。
- 列印頁捲曲。

一律使用本產品支援的紙張類型和磅數。此外，挑選紙張時請遵照這些準則：

- 使用的紙張品質良好，且沒有切縫、刻痕、撕裂、污點、起毛、灰塵、皺褶、缺孔、釘書針，或是頁邊捲曲或彎曲等情形。
- 不使用列印過的紙張。
- 使用 PageWide 印表機專用的紙張。
- 不使用太粗糙的紙張。使用較平滑的紙張通常列印品質較佳。

 **附註：**經過 HP 內部使用各種普通紙測試的結果，HP 強力推薦您針對本產品使用具有 ColorLok® 標誌的紙張。如需詳細資訊，請造訪 [HP 列印持久性網站](#)。



使用印表機驅動程式中正確的紙張類型設定

如果發生下列其中一個問題，請檢查紙張類型設定：

- 列印的頁面出現墨水污跡。
- 列印的頁面重複出現污點。
- 列印頁捲曲。
- 列印的頁面有些區域未列印。

變更紙張類型和大小設定 (Windows)

1. 在軟體程式的**檔案**功能表中，按一下**列印**。
2. 選擇本產品，然後按一下 **內容** 或 **喜好設定** 按鈕。
3. 按一下**紙張/品質**標籤。
4. 從**紙張類型**下拉式清單中，按一下**更多**。
5. 展開**類型**：選項的清單。
6. 展開每個類別的紙張類型，找到您所使用的紙張類型。
7. 針對您正使用的紙張類型選擇正確選項，並按一下 **確定** 。

變更紙張類型和大小設定 (OS X)

1. 由**檔案**選單選取**頁面設定**選項。
2. 在**格式目標**：中，請確定已選取您的印表機。
3. 在**紙張大小**快顯功能選項中，選取正確大小。
4. 從**份數和頁面**快顯功能表，選擇**紙張/品質**。
5. 從**紙材類型**：快顯功能表，選擇正確的紙材類型。

使用符合列印需求的印表機驅動程式

如果列印頁面的圖形出現非預期的線條、少字、少圖、格式不正確或字型遭替換，您可能需要改用不同的印表機驅動程式。

HP PCL 6 驅動程式	<ul style="list-style-type: none"> 以預設驅動程式提供。當以 123.hp.com/pagewide (建議) 或印表機隨附 HP 軟體光碟上的安裝程式，來安裝產品時，驅動程式會自動安裝。 建議在各種 Windows 環境下使用。對於 Windows 7 及更新版本，此驅動程式是以為 XPS 基礎。針對 Windows 2003、XP 和 Vista，我們也提供更基本的 PCL 6 列印驅動程式。 可為多數使用者提供整體最佳速度、列印品質和產品功能支援。
HP UPD PS 驅動程式	<ul style="list-style-type: none"> 建議使用 Adobe® 軟體程式或其他高圖形密集體程式來列印。 支援從 Postscript 模擬需求列印，或支援 Postscript 快閃字型。 此驅動程式可從 HP Universal Print Driver 下載。
HP UPD PCL 6	<ul style="list-style-type: none"> 建議在各種 Windows 環境中列印時使用。 可為受管理環境中的使用者提供整體最佳速度、列印品質和印表機功能支援。 配合 Windows 圖形裝置介面 (GDI) 而開發，可在 Windows 環境中以最佳速度運作。 此驅動程式可從 HP Universal Print Driver 下載。

 **附註：** 從 [HP 客戶支援](#) 網站下載其他印表機驅動程式。

校正列印頭

- 開啟控制台儀表板（將任意畫面頂部的儀表板索引標籤向下撥動，或者點選首頁畫面上的儀表板區域）。
- 在控制台儀表板上點選 。
- 觸碰「印表機維護」，然後觸碰「校正列印頭」。

列印列印品質報告

執行「列印品質」報告，並依照指示進行操作。如需詳細資訊，請參閱[資訊頁](#)。

連線問題

解決 USB 直接連接的問題

如果您的產品直接連接到電腦，請檢查 USB 纜線。

- 確認纜線連接到電腦與產品。
- 請確認纜線不超過 5 公尺。嘗試使用較短的纜線。
- 將纜線連接到其他產品，確認纜線運作正常。必要時更換纜線。

解決網路問題

請檢查下列項目，以確認本產品可與網路進行通訊。開始之前，從控制台列印設定頁，並找到此頁列出的產品 IP 位址。

- [實際連線狀況不佳](#)
- [電腦並未使用產品正確的 IP 位址](#)
- [電腦無法與產品通訊](#)
- [產品使用的網路連結和雙面列印設定不正確](#)
- [新軟體程式可能造成相容性問題](#)
- [電腦或工作站可能設定錯誤](#)
- [產品停用或其他網路設定不正確](#)

實際連線狀況不佳

1. 請確認產品使用正確的纜線連接到正確的 **Ethernet** 連接埠。
2. 請確認纜線已穩固連接。
3. 查看產品背面的 **Ethernet** 連接埠，確認琥珀色活動指示燈與綠色的連結狀態指示燈是亮起的。
4. 如果問題仍然出現，請在網路路由器上試用另一條纜線或另一個連接埠。

電腦並未使用產品正確的 IP 位址

1. 在電腦上開啟印表機內容，然後按一下 **連接埠** 標籤。確認已選擇現用的產品 IP 位址。產品 IP 位址會在產品組態頁或透過控制台列出。
2. 如果您使用 **HP 標準 TCP/IP** 連接埠安裝產品，請選擇標示為 **永遠以此印表機列印**，即使其 IP 位址變更亦是如此方塊。
3. 如果已使用 **Microsoft 標準 TCP/IP** 連接埠安裝產品，請使用主機名稱而非 IP 位址。

如果您是從 123.hp.com/pagewide (建議) 或印表機隨附的 **HP 軟體光碟** 來安裝產品，您可以使用以下步驟，檢視或變更產品 IP 位址：

- a. 開啟 **HP 印表機助理**。如需詳細資訊，請參閱 [開啟 HP 印表機助理](#)。
 - b. 按一下 **工具** 標籤。
 - c. 按一下 **更新 IP 位址**，開啟報告產品的已知（「舊」）IP 位址並允許您變更 IP 位址的公用程式（如有需要）。
4. 如果 IP 位址正確，請刪除已安裝印表機清單中的產品項目，然後再次新增。

電腦無法與產品通訊

1. 以 **ping** 產品的方式測試網路通訊。
 - a. 在您電腦上開啟一命令列提示。針對 **Windows**，按一下 **開始**、按一下 **執行**，然後按一下 **cmd**。
 - b. 輸入 **ping**，後面加上產品的 IP 位址。
 - c. 如果視窗顯示來回的時間，表示網路和裝置都正常運作。
2. 如果 **ping** 指令失敗，請確認網路路由器、集線器或交換器已開啟，然後確認網路設定、產品及電腦都設定為相同網路。

產品使用的網路連結和雙面列印設定不正確

HP 建議您將此項設定保持在自動模式下 (預設值)。如果您變更這些設定，就必須針對您的網路將之變更。

新軟體程式可能造成相容性問題

請確認所有新軟體程式皆已正確安裝，並使用正確的印表機驅動程式。

電腦或工作站可能設定錯誤

1. 請檢查網路驅動程式、印表機驅動程式與網路重新導向。
2. 請確認作業系統設定是否正確。

產品停用或其他網路設定不正確

1. 瀏覽組態頁，檢查網路通訊協定的狀態。如有必要，請啟動通訊協定。
2. 必要時重新設定網路設定。

無線網路問題

無線連線核對清單

- 產品和無線路由器皆已開啟且有接電源。另外，確定產品的無線功能已開啟。
- 服務設定識別碼 (SSID) 正確無誤。列印組態頁來判斷 SSID。如果不確定 SSID 是否正確，請再次執行無線設定。
- 針對安全的網路，請確保安全性資訊正確。如果安全性資訊不正確，請再次執行無線設定。
- 如果無線網路運作正常，請嘗試存取無線網路上的其他電腦。如果網路能夠存取網際網路，請嘗試透過另一個無線連線來連線網際網路。
- 產品的加密方式 (AES 或 TKIP) 與位於使用 WPA 安全性的網路中的路由器等無線存取點相同。
- 產品在無線網路的範圍內。對於大多數網路，產品必須在無線存取點 (無線路由器) 的 30 公尺範圍內。
- 不可有障礙擋住無線訊號。移開存取點和產品之間的大型金屬物體。請確定產品和無線存取點之間沒有包含金屬或水泥的柱子、牆或支柱。
- 產品遠離可能干擾無線訊號的電器裝置。可能干擾無線訊號的裝置很多，包括馬達、無線電話、安全性系統攝影機、其他無線網路和藍芽裝置。
- 電腦已安裝印表機驅動程式。
- 您所選擇的印表機連接埠正確無誤。
- 電腦和產品連線至相同的無線網路。

本產品無法列印，電腦裝有協力廠商防火牆

1. 以製造廠商的最新更新來更新防火牆。
2. 如果安裝本產品或嘗試列印時程式要求防火牆存取，請確定已允許程式執行。
3. 暫時關閉防火牆，然後在電腦安裝無線產品。無線安裝完畢後，啟用防火牆。

移動無線路由器或產品之後無線連線無法運作

確定路由器或產品連線到電腦所連線的同一個網路。

1. 開啟控制台儀表板 (將任意畫面頂部的儀表板索引標籤向下撥動，或者點選首頁畫面上的儀表板區域)。
2. 在控制台儀表板上點選 。
3. 觸碰 報告，然後觸碰「網路設定頁」以列印報告。
4. 比較組態報告的服務設定識別碼 (SSID) 和電腦印表機組態內的 SSID。
5. 如果兩者 SSID 不同，表示裝置並非連線到同一個網路。針對產品重新設定無線設定。

無法將更多電腦連線到無線產品

1. 確定其他電腦位於無線範圍內，而且沒有障礙物阻擋訊號。多數網路的無線範圍為無線存取點的 30 公尺內。
2. 確定產品電源已開啟且處於就緒狀態。
3. 關閉電腦的協力廠商防火牆。
4. 確認無線網路運作正常。
 - a. 開啟控制台儀表板（將任意畫面頂部的儀表板索引標籤向下撥動，或者點選首頁畫面上的儀表板區域）。
 - b. 在控制台儀表板上點選 。
 - c. 觸碰 **報告**，然後觸碰「**Web 存取報告**」以列印報告。
5. 確定選擇的連接埠或產品正確無誤。
 - 對於不是以完整功能安裝程式安裝的印表機：
 - a. 從您的電腦上的印表機清單中，以滑鼠右鍵按一下此產品的名稱、按一下**印表機內容**，然後開啟**連接埠**標籤。
 - b. 確定 **USB 的虛擬印表機連接埠**旁的方塊已勾選。
 - 如果您是從 123.hp.com/pagewide (建議) 或印表機隨附的 HP 軟體光碟來安裝印表機軟體，您可以使用以下步驟，檢視或變更產品 IP 位址：
 - a. 按一下**開始**。
 - b. 按一下「**所有程式**」。
 - c. 按一下 **HP**。
 - d. 按一下您的產品。
 - e. 按一下**更新 IP 位址**以要開啟公用程式，它可通報產品的已知 (先前) IP 位址，並允許您在必要時變更 IP 位址。
6. 確定電腦運作正常。必要時請重新啟動電腦。

無線產品連線 VPN 時便無法通訊

- 通常您不能同時連線 VPN 和其他網路。

網路未出現在無線網路清單

- 確定無線路由器已開啟且有接電源。
- 網路可能被隱藏住。不過您還是可以連線到隱藏的網路。

無線網路無法運作

1. 若要確認網路是否失去通訊，請改用其他裝置來連線網路。
2. 以 ping 網路的方式測試網路通訊。

- a. 在您電腦上開啟一命令列提示。針對 **Windows**，按一下 **開始**、**執行**，然後鍵入 `cmd`。
 - b. 輸入 `ping` 後面加上網路的服務設定識別碼 (**SSID**)。
 - c. 如果視窗顯示來回的時間，表示網路運作正常。
3. 若要確保路由器或產品連線至您電腦所連線的同一網路，請列印「網路設定頁」。如需相關指示，請參閱[資訊頁](#)。

產品軟體問題 (Windows)

問題	解決方案
印表機資料夾中看不到此產品的印表機驅動程式	<ul style="list-style-type: none">● 重新安裝產品軟體。 附註：關閉所有正在執行的應用程式。若要關閉系統匣中顯示的圖示，在圖示上按一下滑鼠右鍵，然後選擇關閉或停用。● 請嘗試將 USB 纜線插入電腦上的其他 USB 連接埠。
在安裝軟體時出現錯誤訊息	<ul style="list-style-type: none">● 重新安裝產品軟體。 附註：關閉所有正在執行的應用程式。若要關閉工作列中顯示的圖示，在圖示上按一下滑鼠右鍵，然後選擇關閉或停用。● 檢查要安裝產品軟體的磁碟之可用空間大小。必要時，請盡量釋放空間，然後重新安裝產品軟體。● 必要時，執行磁碟重組工具，然後重新安裝產品軟體。
產品處於「就緒」模式中，但沒有列印文件中	<ul style="list-style-type: none">● 從控制台列印設定頁，並驗證產品功能。● 確認所有纜線安裝妥當且在規格範圍內。包括 USB 和電源線。請試換新的電源線。● 確認組態頁上的 IP 位址符合軟體連接埠的 IP 位址。使用下列其中一項程序：<ul style="list-style-type: none">— 不是使用完整功能的安裝程式（例如 Windows 中的「新增印表機精靈」）安裝的 Windows XP、Windows Server 2003、Windows Server 2008 和 Windows Vista：<ol style="list-style-type: none">1. 按一下開始。2. 按一下設定。3. 按一下印表機。4. 在產品驅動程式圖示上按一下滑鼠右鍵後，再選取 內容。5. 按一下連接埠標籤，然後按一下設定連接埠。6. 驗證 IP 位址，再按一下 確定 或「取消」。7. 如果 IP 位址不同，請刪除驅動程式，然後使用正確的 IP 位址重新安裝驅動程式。— 不是使用完整功能的安裝程式（例如 Windows 中的「新增印表機精靈」）安裝的 Windows 7<ol style="list-style-type: none">1. 按一下開始。2. 按一下裝置和印表機。3. 以滑鼠右鍵按一下產品驅動程式圖示，然後選擇印表機內容。4. 按一下連接埠標籤，然後按一下設定連接埠。5. 驗證 IP 位址，再按一下 確定 或「取消」。6. 如果 IP 位址不同，請刪除驅動程式，然後使用正確的 IP 位址重新安裝驅動程式。— 使用完整功能的安裝程式安裝的 Windows XP、Windows Server 2003、Windows Server 2008、Windows Vista 和 Windows 7。

問題**解決方案**

1. 按一下**開始**。
 2. 按一下**所有程式**。
 3. 按一下 **HP**。
 4. 按一下您的產品。
 5. 按一下**更新 IP 位址**，開啟報告產品的已知（「舊」）IP 位址並允許您變更 IP 位址的公用程式（如有需要）。
-

產品軟體問題 (OS X)

列印工作未傳送至您想要的產品

1. 開啟列印佇列並重新啟動列印工作。
2. 另一個具有相同或類似名稱的產品可能收到您的列印工作。列印一份組態頁，檢查產品名稱。確認設定頁上的名稱與「印表機」清單中的產品名稱相符。

使用 **USB** 連線時所使用的是一般印表機驅動程式

如果安裝軟體前就已經連接 **USB** 纜線，您使用的可能是一般印表機驅動程式，而不是本產品的驅動程式。

1. 刪除一般印表機驅動程式。
2. 從產品 **CD** 重新安裝軟體。請等到軟體安裝程式出現提示，再連接 **USB** 纜線。
3. 如果安裝了多部印表機，請確保您已在**格式目標快顯功能表 (列印 對話方塊中)**，選擇了正確的印表機。

8 服務與支援

- [客戶支援](#)
- [HP 有限保固聲明](#)

客戶支援

如果您需要 HP 技術支援代表協助解決問題，請聯絡 [HP 客戶支援](#)。

下載軟體公用程式、驅動程式以及電子說明文件	HP 客戶支援
取得 24 小時網際網路產品支援與疑難排解，並下載驅動程式與軟體以及電子資訊	HP 客戶支援
取得與 Mac 電腦搭配使用的產品的支援	HP 客戶支援
在保固期內免費獲得您所在國家/地區的電話支援 事先備好產品名稱、序號、購買日期及問題描述。	國家/地區電話號碼位於盒子中隨附於產品的傳單上或位於 HP 客戶支援 。
訂購其他 HP 服務或維護合約	www.hp.com/go/carepack

HP 有限保固聲明

HP 產品	有限保固期限
HP PageWide Pro 552dw	1 年

HP 向您 (一般使用者客戶) 保證，HP 硬體和附件自購買日算起，在上述期限內，無材料和製品方面的缺陷。在產品保固期間，如果 HP 接獲產品瑕疵的通知，即根據狀況將瑕疵品予以維修或更換。更換的產品可能是新品或效能與新品相當的產品。

HP 向您保證，HP 軟體自購買日算起，在上述期限內，在適當安裝與使用下，不會因為材料和製品方面的缺陷，無法執行程式設計指令。在產品保固期間，如果 HP 獲悉此類瑕疵，HP 將更換由於這類瑕疵而無法執行程式指令的軟體。

HP 不保證 HP 產品在執行期間不會發生中斷或錯誤。如果 HP 無法在合理的時間內依照保固聲明將產品予以維修或更換，使用者可以立即退還產品，並按照購買價格取回退款。

HP 產品可能包含效能與新的零件完全相等或可能曾被偶爾使用過的再製零件。

保固不適用於下列狀況所造成的瑕疵：(a) 不當或不充分的維護或校正，(b) 非 HP 提供的軟體、介面、零件或設備，(c) 未經授權的修改或不當使用，(d) 不符合產品規格需求的操作，或 (e) 不當的場地準備或維護。

如果印表機連接至修改印表機功能的售後市場裝置或系統 (例如連續墨水系統) 時，HP 有限保固無效。

在地方法令允許的範圍內，以上保固聲明是唯一專有的。不論是書面或口頭承諾，HP 不作其它明示或暗示性的保固，並特別否認有關銷售合適性、品質滿意度以及適合特定用途之暗示性保固或條件。有些國家/地區、州或省不允許對暗示保固的有效期進行限制，因此上述限制或排除可能對您不適用。本保固賦予您特定的法律權利，依據您所在國家/地區、州或省的不同，您可能還有其他權利。

HP 的有限保固在任何提供 HP 產品支援以及銷售本產品的國家/地區均有效。您所獲得的保固服務會因為當地的標準而有所不同。若有某種產品基於法律或法規原因而不適合在某個國家/地區使用，HP 將不會改變其產品外形、結構或功能以使其可在該國家/地區使用。

根據當地法律所規定的範圍，本保證所聲明的補償方式是使用者的唯一補償方式。除上述任何情況下，HP 或其供應商對由於本資料的使用而引起的直接、特殊、偶發或引發的損害概不負責 (包括營利或資料損失)；不論這是基於合約、侵權或其它法律理論。有些國家/地區、州或省不允許對暗示保固的有效期進行限制，因此上述限制或排除可能對您不適用。

除法律允許範圍之外，本聲明所包含之保固項目不排除、限制或修改適用於本產品銷售之法定強制權限。

英國、愛爾蘭與馬爾他

The HP Limited Warranty is a commercial guarantee voluntarily provided by HP. The name and address of the HP entity responsible for the performance of the HP Limited Warranty in your country/region is as follows:

UK: HP Inc UK Limited, Cain Road, Amen Corner, Bracknell, Berkshire, RG12 1HN

Ireland: Hewlett-Packard Ireland Limited, Liffey Park Technology Campus, Barnhall Road, Leixlip, Co.Kildare

Malta: Hewlett-Packard Europe B.V., Amsterdam, Meyrin Branch, Route du Nant-d'Avril 150, 1217 Meyrin, Switzerland

United Kingdom: The HP Limited Warranty benefits apply in addition to any legal rights to a guarantee from seller of nonconformity of goods with the contract of sale. These rights expire six years from delivery of goods for products purchased in England or Wales and five years from delivery of goods for products purchased in Scotland. However various factors may impact your eligibility to receive these rights. For further information, please consult the following link: Consumer Legal Guarantee (www.hp.com/go/eu-legal) or you may visit the European Consumer Centers website (http://ec.europa.eu/consumers/solving_consumer_disputes/non-judicial_redress/ecc-net/index_en.htm). Consumers have the right to choose whether to claim service under the HP Limited Warranty or against the seller under the legal guarantee.

Ireland: The HP Limited Warranty benefits apply in addition to any statutory rights from seller in relation to nonconformity of goods with the contract of sale. However various factors may impact your eligibility to receive these rights. Consumer statutory rights are not limited or affected in any manner by HP Care Pack. For further information, please consult the following link: Consumer Legal Guarantee (www.hp.com/go/eu-legal) or you may visit the European Consumer Centers website (http://ec.europa.eu/consumers/solving_consumer_disputes/non-judicial_redress/ecc-net/index_en.htm). Consumers have the right to choose whether to claim service under the HP Limited Warranty or against the seller under the legal guarantee.

Malta: The HP Limited Warranty benefits apply in addition to any legal rights to a two-year guarantee from seller of nonconformity of goods with the contract of sale; however various factors may impact your eligibility to receive these rights. Consumer statutory rights are not limited or affected in any manner by the HP Limited Warranty. For further information, please consult the following link: Consumer Legal Guarantee (www.hp.com/go/eu-legal) or you may visit the European Consumer Centers website (http://ec.europa.eu/consumers/solving_consumer_disputes/non-judicial_redress/ecc-net/index_en.htm). Consumers have the right to choose whether to claim service under the HP Limited Warranty or against the seller under two-year legal guarantee.

奧地利、比利時、德國與盧森堡

Die beschränkte HP Herstellergarantie ist eine von HP auf freiwilliger Basis angebotene kommerzielle Garantie. Der Name und die Adresse der HP Gesellschaft, die in Ihrem Land für die Gewährung der beschränkten HP Herstellergarantie verantwortlich ist, sind wie folgt:

Deutschland: HP Deutschland GmbH, Schickardstr. 32, D-71034 Böblingen

Österreich: HP Austria GmbH., Technologiestrasse 5, A-1120 Wien

Luxemburg: Hewlett-Packard Luxembourg S.C.A., 75, Parc d'Activités Capellen, Rue Pafebuc, L-8308 Capellen

Belgien: HP Belgium BVBA, Hermeslaan 1A, B-1831 Diegem

Die Rechte aus der beschränkten HP Herstellergarantie gelten zusätzlich zu den gesetzlichen Ansprüchen wegen Sachmängeln auf eine zweijährige Gewährleistung ab dem Lieferdatum. Ob Sie Anspruch auf diese Rechte haben, hängt von zahlreichen Faktoren ab. Die Rechte des Kunden sind in keiner Weise durch die

beschränkte HP Herstellergarantie eingeschränkt bzw. betroffen. Weitere Hinweise finden Sie auf der folgenden Website: Gewährleistungsansprüche für Verbraucher (www.hp.com/go/eu-legal) oder Sie können die Website des Europäischen Verbraucherzentrums (http://ec.europa.eu/consumers/solving_consumer_disputes/non-judicial_redress/ecc-net/index_en.htm) besuchen. Verbraucher haben das Recht zu wählen, ob sie eine Leistung von HP gemäß der beschränkten HP Herstellergarantie in Anspruch nehmen oder ob sie sich gemäß der gesetzlichen zweijährigen Haftung für Sachmängel (Gewährleistung) sich an den jeweiligen Verkäufer wenden.

比利時、法國與盧森堡

La garantie limitée HP est une garantie commerciale fournie volontairement par HP. Voici les coordonnées de l'entité HP responsable de l'exécution de la garantie limitée HP dans votre pays:

France: HP France SAS, société par actions simplifiée identifiée sous le numéro 448 694 133 RCS Evry, 1 Avenue du Canada, 91947, Les Ulis

G.D. Luxembourg: Hewlett-Packard Luxembourg S.C.A., 75, Parc d'Activités Capellen, Rue Pafebruc, L-8308 Capellen

Belgique: HP Belgium BVBA, Hermeslaan 1A, B-1831 Diegem

France: Les avantages de la garantie limitée HP s'appliquent en complément des droits dont vous disposez au titre des garanties légales applicables dont le bénéfice est soumis à des conditions spécifiques. Vos droits en tant que consommateur au titre de la garantie légale de conformité mentionnée aux articles L. 211-4 à L. 211-13 du Code de la Consommation et de celle relatives aux défauts de la chose vendue, dans les conditions prévues aux articles 1641 à 1648 et 2232 du Code de Commerce ne sont en aucune façon limités ou affectés par la garantie limitée HP. Pour de plus amples informations, veuillez consulter le lien suivant : Garanties légales accordées au consommateur (www.hp.com/go/eu-legal). Vous pouvez également consulter le site Web des Centres européens des consommateurs (http://ec.europa.eu/consumers/solving_consumer_disputes/non-judicial_redress/ecc-net/index_en.htm). Les consommateurs ont le droit de choisir d'exercer leurs droits au titre de la garantie limitée HP, ou auprès du vendeur au titre des garanties légales applicables mentionnées ci-dessus.

POUR RAPPEL:

Garantie Légale de Conformité:

« Le vendeur est tenu de livrer un bien conforme au contrat et répond des défauts de conformité existant lors de la délivrance.

Il répond également des défauts de conformité résultant de l'emballage, des instructions de montage ou de l'installation lorsque celle-ci a été mise à sa charge par le contrat ou a été réalisée sous sa responsabilité ».

Article L211-5 du Code de la Consommation:

« Pour être conforme au contrat, le bien doit:

1° Etre propre à l'usage habituellement attendu d'un bien semblable et, le cas échéant:

- correspondre à la description donnée par le vendeur et posséder les qualités que celui-ci a présentées à l'acheteur sous forme d'échantillon ou de modèle;

- présenter les qualités qu'un acheteur peut légitimement attendre eu égard aux déclarations publiques faites par le vendeur, par le producteur ou par son représentant, notamment dans la publicité ou l'étiquetage;

2° Ou présenter les caractéristiques définies d'un commun accord par les parties ou être propre à tout usage spécial recherché par l'acheteur, porté à la connaissance du vendeur et que ce dernier a accepté ».

Article L211-12 du Code de la Consommation:

« L'action résultant du défaut de conformité se prescrit par deux ans à compter de la délivrance du bien ».

Garantie des vices cachés

Article 1641 du Code Civil : « Le vendeur est tenu de la garantie à raison des défauts cachés de la chose vendue qui la rendent impropre à l'usage auquel on la destine, ou qui diminuent tellement cet usage que l'acheteur ne l'aurait pas acquise, ou n'en aurait donné qu'un moindre prix, s'il les avait connus. »

Article 1648 alinéa 1 du Code Civil:

« L'action résultant des vices rédhibitoires doit être intentée par l'acquéreur dans un délai de deux ans à compter de la découverte du vice. »

G.D. Luxembourg et Belgique: Les avantages de la garantie limitée HP s'appliquent en complément des droits dont vous disposez au titre de la garantie de non-conformité des biens avec le contrat de vente. Cependant, de nombreux facteurs peuvent avoir un impact sur le bénéfice de ces droits. Vos droits en tant que consommateur au titre de ces garanties ne sont en aucune façon limités ou affectés par la garantie limitée HP. Pour de plus amples informations, veuillez consulter le lien suivant : Garanties légales accordées au consommateur (www.hp.com/go/eu-legal) ou vous pouvez également consulter le site Web des Centres européens des consommateurs (http://ec.europa.eu/consumers/solving_consumer_disputes/non-judicial_redress/ecc-net/index_en.htm). Les consommateurs ont le droit de choisir de réclamer un service sous la garantie limitée HP ou auprès du vendeur au cours d'une garantie légale de deux ans.

義大利

La Garanzia limitata HP è una garanzia commerciale fornita volontariamente da HP. Di seguito sono indicati nome e indirizzo della società HP responsabile della fornitura dei servizi coperti dalla Garanzia limitata HP nel vostro Paese:

Italia: HP Italy S.r.l., Via G. Di Vittorio 9, 20063 Cernusco S/Naviglio

I vantaggi della Garanzia limitata HP vengono concessi ai consumatori in aggiunta ai diritti derivanti dalla garanzia di due anni fornita dal venditore in caso di non conformità dei beni rispetto al contratto di vendita. Tuttavia, diversi fattori possono avere un impatto sulla possibilità di beneficiare di tali diritti. I diritti spettanti ai consumatori in forza della garanzia legale non sono in alcun modo limitati, né modificati dalla Garanzia limitata HP. Per ulteriori informazioni, si prega di consultare il seguente link: Garanzia legale per i clienti (www.hp.com/go/eu-legal), oppure visitare il sito Web dei Centri europei per i consumatori (http://ec.europa.eu/consumers/solving_consumer_disputes/non-judicial_redress/ecc-net/index_en.htm). I consumatori hanno il diritto di scegliere se richiedere un servizio usufruendo della Garanzia limitata HP oppure rivolgendosi al venditore per far valere la garanzia legale di due anni.

西班牙

Su Garantía limitada de HP es una garantía comercial voluntariamente proporcionada por HP. El nombre y dirección de las entidades HP que proporcionan la Garantía limitada de HP (garantía comercial adicional del fabricante) en su país es:

España: Hewlett-Packard Española S.L. Calle Vicente Aleixandre, 1 Parque Empresarial Madrid - Las Rozas, E-28232 Madrid

Los beneficios de la Garantía limitada de HP son adicionales a la garantía legal de 2 años a la que los consumidores tienen derecho a recibir del vendedor en virtud del contrato de compraventa; sin embargo, varios factores pueden afectar su derecho a recibir los beneficios bajo dicha garantía legal. A este respecto, la Garantía limitada de HP no limita o afecta en modo alguno los derechos legales del consumidor (www.hp.com/go/eu-legal). Para más información, consulte el siguiente enlace: Garantía legal del

consumidor o puede visitar el sitio web de los Centros europeos de los consumidores (http://ec.europa.eu/consumers/solving_consumer_disputes/non-judicial_redress/ecc-net/index_en.htm). Los clientes tienen derecho a elegir si reclaman un servicio acogiéndose a la Garantía limitada de HP o al vendedor de conformidad con la garantía legal de dos años.

丹麥

Den begrænsede HP-garanti er en garanti, der ydes frivilligt af HP. Navn og adresse på det HP-selskab, der er ansvarligt for HP's begrænsede garanti i dit land, er som følger:

Danmark: HP Inc Danmark ApS, Engholm Parkvej 8, 3450, Allerød

Den begrænsede HP-garanti gælder i tillæg til eventuelle juridiske rettigheder, for en toårig garanti fra sælgeren af varer, der ikke er i overensstemmelse med salgsaftalen, men forskellige faktorer kan dog påvirke din ret til at opnå disse rettigheder. Forbrugerens lovbestemte rettigheder begrænses eller påvirkes ikke på nogen måde af den begrænsede HP-garanti. Se nedenstående link for at få yderligere oplysninger: Forbrugerens juridiske garanti (www.hp.com/go/eu-legal) eller du kan besøge De Europæiske Forbrugercentres websted (http://ec.europa.eu/consumers/solving_consumer_disputes/non-judicial_redress/ecc-net/index_en.htm). Forbrugere har ret til at vælge, om de vil gøre krav på service i henhold til HP's begrænsede garanti eller hos sælger i henhold til en toårig juridisk garanti.

挪威

HPs garanti er en begrenset og kommersiell garanti som HP selv har valgt å tilby. Følgende lokale selskap innestår for garantien:

Norge: HP Norge AS, Rolfbuktveien 4b, 1364 Fornebu

HPs garanti kommer i tillegg til det mangelsansvar HP har i henhold til norsk forbrukerkjøpslovgivning, hvor reklamasjonsperioden kan være to eller fem år, avhengig av hvor lenge salgsgjenstanden var ment å vare. Ulike faktorer kan imidlertid ha betydning for om du kvalifiserer til å kreve avhjelp iht slikt mangelsansvar. Forbrukerens lovmessige rettigheter begrenses ikke av HPs garanti. Hvis du vil ha mer informasjon, kan du klikke på følgende kobling: Juridisk garanti for forbruker (www.hp.com/go/eu-legal) eller du kan besøke nettstedet til de europeiske forbrukersentrene (http://ec.europa.eu/consumers/solving_consumer_disputes/non-judicial_redress/ecc-net/index_en.htm). Forbrukere har retten til å velge å kreve service under HPs garanti eller iht selgerens lovpålagte mangelsansvar.

瑞典

HP:s begränsade garanti är en kommersiell garanti som tillhandahålls frivilligt av HP. Namn och adress till det HP-företag som ansvarar för HP:s begränsade garanti i ditt land är som följer:

Sverige: HP PPS Sverige AB, SE-169 73 Stockholm

Fördelarna som ingår i HP:s begränsade garanti gäller utöver de lagstadgade rättigheterna till tre års garanti från säljaren angående varans bristande överensstämmelse gentemot köpeavtalet, men olika faktorer kan påverka din rätt att utnyttja dessa rättigheter. Konsumentens lagstadgade rättigheter varken begränsas eller påverkas på något sätt av HP:s begränsade garanti. Mer information får du om du följer denna länk: Lagstadgad garanti för konsumenter (www.hp.com/go/eu-legal) eller så kan du gå till European Consumer Centers webbplats (http://ec.europa.eu/consumers/solving_consumer_disputes/non-judicial_redress/ecc-net/index_en.htm). Konsumenter har rätt att välja om de vill ställa krav enligt HP:s begränsade garanti eller på säljaren enligt den lagstadgade treåriga garantin.

葡萄牙

A Garantia Limitada HP é uma garantia comercial fornecida voluntariamente pela HP. O nome e a morada da entidade HP responsável pela prestação da Garantia Limitada HP no seu país são os seguintes:

Portugal: HPCP – Computing and Printing Portugal, Unipessoal, Lda., Edifício D. Sancho I, Quinta da Fonte, Porto Salvo, Lisboa, Oeiras, 2740 244

As vantagens da Garantia Limitada HP aplicam-se cumulativamente com quaisquer direitos decorrentes da legislação aplicável à garantia de dois anos do vendedor, relativa a defeitos do produto e constante do contrato de venda. Existem, contudo, vários fatores que poderão afetar a sua elegibilidade para beneficiar de tais direitos. Os direitos legalmente atribuídos aos consumidores não são limitados ou afetados de forma alguma pela Garantia Limitada HP. Para mais informações, consulte a ligação seguinte: Garantia legal do consumidor (www.hp.com/go/eu-legal) ou visite o Web site da Rede dos Centros Europeus do Consumidor (http://ec.europa.eu/consumers/solving_consumer_disputes/non-judicial_redress/ecc-net/index_en.htm). Os consumidores têm o direito de escolher se pretendem reclamar assistência ao abrigo da Garantia Limitada HP ou contra o vendedor ao abrigo de uma garantia jurídica de dois anos.

希臘與賽普勒斯

Η Περιορισμένη εγγύηση HP είναι μια εμπορική εγγύηση η οποία παρέχεται εθελοντικά από την HP. Η επωνυμία και η διεύθυνση του νομικού προσώπου HP που παρέχει την Περιορισμένη εγγύηση HP στη χώρα σας είναι η εξής:

Ελλάδα /Κύπρος: HP Printing and Personal Systems Hellas EPE, Tzavella 1-3, 15232 Chalandri, Attiki

Ελλάδα /Κύπρος: HP Συστήματα Εκτύπωσης και Προσωπικών Υπολογιστών Ελλάς Εταιρεία Περιορισμένης Ευθύνης, Tzavella 1-3, 15232 Chalandri, Attiki

Τα προνόμια της Περιορισμένης εγγύησης HP ισχύουν επιπλέον των νόμιμων δικαιωμάτων για διετή εγγύηση έναντι του Πωλητή για τη μη συμμόρφωση των προϊόντων με τις συνομολογημένες συμβατικά ιδιότητες, ωστόσο η άσκηση των δικαιωμάτων σας αυτών μπορεί να εξαρτάται από διάφορους παράγοντες. Τα νόμιμα δικαιώματα των καταναλωτών δεν περιορίζονται ούτε επηρεάζονται καθ' οιονδήποτε τρόπο από την Περιορισμένη εγγύηση HP. Για περισσότερες πληροφορίες, συμβουλευτείτε την ακόλουθη τοποθεσία web: Νόμιμη εγγύηση καταναλωτή (www.hp.com/go/eu-legal) ή μπορείτε να επισκεφτείτε την τοποθεσία web των Ευρωπαϊκών Κέντρων Καταναλωτή (http://ec.europa.eu/consumers/solving_consumer_disputes/non-judicial_redress/ecc-net/index_en.htm). Οι καταναλωτές έχουν το δικαίωμα να επιλέξουν αν θα αξιώσουν την υπηρεσία στα πλαίσια της Περιορισμένης εγγύησης HP ή από τον πωλητή στα πλαίσια της νόμιμης εγγύησης δύο ετών.

匈牙利

A HP korlátozott jótállás egy olyan kereskedelmi jótállás, amelyet a HP a saját elhatározásából biztosít. Az egyes országokban a HP mint gyártó által vállalt korlátozott jótállást biztosító HP vállalatok neve és címe:

Magyarország: HP Inc Magyarország Kft., H-1117 Budapest, Alíz utca 1.

A HP korlátozott jótállásban biztosított jogok azokon a jogokon felül illetik meg Önt, amelyek a termékeknek az adásvételi szerződés szerinti minőségére vonatkozó kétéves, jogszabályban foglalt eladói szavatosságból, továbbá ha az Ön által vásárolt termékre alkalmazandó, a jogszabályban foglalt kötelező eladói jótállásból erednek, azonban számos körülmény hatással lehet arra, hogy ezek a jogok Önt megilletik-e. További információért kérjük, keresse fel a következő webhelyet: Jogi Tájékoztató Fogyasztóknak (www.hp.com/go/eu-legal) vagy látogassa meg az Európai Fogyasztói Központok webhelyét (http://ec.europa.eu/consumers/solving_consumer_disputes/non-judicial_redress/ecc-net/index_en.htm). A fogyasztóknak jogában áll, hogy megválasszák, hogy a jótállással kapcsolatos igényüket a HP korlátozott

jótállás alapján vagy a kétéves, jogszabályban foglalt eladói szavatosság, illetve, ha alkalmazandó, a jogszabályban foglalt kötelező eladói jótállás alapján érvényesítik.

捷克共和國

Omezená záruka HP je obchodní zárukou dobrovolně poskytovanou společností HP. Názvy a adresy společností skupiny HP, které odpovídají za plnění omezené záruky HP ve vaší zemi, jsou následující:

Česká republika: HP Inc Czech Republic s. r. o., Za Brumlovkou 5/1559, 140 00 Praha 4

Výhody, poskytované omezenou zárukou HP, se uplatňují jako doplněk k jakýmkoli právním nárokům na dvouletou záruku poskytnutou prodejcem v případě nesouladu zboží s kupní smlouvou. Váš nárok na uznání těchto práv však může záviset na mnohých faktorech. Omezená záruka HP žádným způsobem neomezuje ani neovlivňuje zákonná práva zákazníka. Další informace získáte kliknutím na následující odkaz: Zákonná záruka spotřebitele (www.hp.com/go/eu-legal) případně můžete navštívit webové stránky Evropského spotřebitelského centra (http://ec.europa.eu/consumers/solving_consumer_disputes/non-judicial_redress/ecc-net/index_en.htm). Spotřebitelé mají právo se rozhodnout, zda chtějí službu reklamovat v rámci omezené záruky HP nebo v rámci zákonem stanovené dvouleté záruky u prodejce.

斯洛伐克

Obmedzená záruka HP je obchodná záruka, ktorú spoločnosť HP poskytuje dobrovoľne. Meno a adresa subjektu HP, ktorý zabezpečuje plnenie vyplývajúce z Obmedzenej záruky HP vo vašej krajine:

Slovenská republika: HP Inc Slovakia, s.r.o., Galvaniho 7, 821 04 Bratislava

Výhody Obmedzenej záruky HP sa uplatnia vedľa prípadných zákazníkových zákonných nárokov voči predávajúcemu z váš, ktoré spočívajú v nesúlade vlastností tovaru s jeho popisom podľa predmetnej zmluvy. Možnosť uplatnenia takých prípadných nárokov však môže závisieť od rôznych faktorov. Služby Obmedzenej záruky HP žiadnym spôsobom neobmedzujú ani neovplyvňujú zákonné práva zákazníka, ktorý je spotrebiteľom. Ďalšie informácie nájdete na nasledujúcom prepojení: Zákonná záruka spotrebiteľa (www.hp.com/go/eu-legal), prípadne môžete navštíviť webovú lokalitu európskych zákazníckych stredísk (http://ec.europa.eu/consumers/solving_consumer_disputes/non-judicial_redress/ecc-net/index_en.htm). Spotrebiteľia majú právo zvoliť si, či chcú uplatniť servis v rámci Obmedzenej záruky HP alebo počas zákonnej dvojročnej záručnej lehoty u predajcu.

波蘭

Ograniczona gwarancja HP to komercyjna gwarancja udzielona dobrowolnie przez HP. Nazwa i adres podmiotu HP odpowiedzialnego za realizację Ograniczonej gwarancji HP w Polsce:

Polska: HP Inc Polska sp. z o.o., Szturmowa 2a, 02-678 Warszawa, wpisana do rejestru przedsiębiorców prowadzonego przez Sąd Rejonowy dla m.st. Warszawy w Warszawie, XIII Wydział Gospodarczy Krajowego Rejestru Sądowego, pod numerem KRS 0000546115, NIP 5213690563, REGON 360916326, GIOŚ E0020757WZBW, kapitał zakładowy 480.000 PLN.

Świadczenia wynikające z Ograniczonej gwarancji HP stanowią dodatek do praw przysługujących nabywcy w związku z dwuletnią odpowiedzialnością sprzedawcy z tytułu niezgodności towaru z umową (rękojmia). Niemniej, na możliwość korzystania z tych praw mają wpływ różne czynniki. Ograniczona gwarancja HP w żaden sposób nie ogranicza praw konsumenta ani na nie nie wpływa. Więcej informacji można znaleźć pod następującym łączem: Gwarancja prawna konsumenta (www.hp.com/go/eu-legal), można także odwiedzić stronę internetową Europejskiego Centrum Konsumentckiego (http://ec.europa.eu/consumers/solving_consumer_disputes/non-judicial_redress/ecc-net/index_en.htm). Konsumentci mają prawo wyboru co do możliwości skorzystania albo z usług gwarancyjnych przysługujących w ramach Ograniczonej gwarancji HP albo z uprawnień wynikających z dwuletniej rękojmi w stosunku do sprzedawcy.

保加利亞

Ограничената гаранция на HP представлява търговска гаранция, доброволно предоставяна от HP. Името и адресът на дружеството на HP за вашата страна, отговорно за предоставянето на гаранционната поддръжка в рамките на Ограничената гаранция на HP, са както следва:

HP Inc Bulgaria EOOD (Ейч Пи Инк България ЕООД), гр. София 1766, район р-н Младост, бул. Околовръстен Път No 258, Бизнес Център Камбаните

Предимствата на Ограничената гаранция на HP се прилагат в допълнение към всички законови права за двугодишна гаранция от продавача при несъответствие на стоката с договора за продажба. Въпреки това, различни фактори могат да окажат влияние върху условията за получаване на тези права. Законовите права на потребителите не са ограничени или засегнати по никакъв начин от Ограничената гаранция на HP. За допълнителна информация, моля вижте Правната гаранция на потребителя (www.hp.com/go/eu-legal) или посетете уебсайта на Европейския потребителски център (http://ec.europa.eu/consumers/solving_consumer_disputes/non-judicial_redress/ecc-net/index_en.htm). Потребителите имат правото да избират дали да претендират за извършване на услуга в рамките на Ограничената гаранция на HP или да потърсят такава от търговеца в рамките на двугодишната правна гаранция.

Ромъния

Garanția limitată HP este o garanție comercială furnizată în mod voluntar de către HP. Numele și adresa entității HP răspunzătoare de punerea în aplicare a Garanției limitate HP în țara dumneavoastră sunt următoarele:

România: HP Inc Romania SRL, 5 Fabrica de Glucoza Str., Building F, Ground Floor & Floor 8, 2nd District, București

Beneficiile Garanției limitate HP se aplică suplimentar față de orice drepturi privind garanția de doi ani oferită de vânzător pentru neconformitatea bunurilor cu contractul de vânzare; cu toate acestea, diversi factori pot avea impact asupra eligibilității dvs. de a beneficia de aceste drepturi. Drepturile legale ale consumatorului nu sunt limitate sau afectate în vreun fel de Garanția limitată HP. Pentru informații suplimentare consultați următorul link: гаранцията acordată потребителите по закон (www.hp.com/go/eu-legal) или можете да посетите сайта на Европейския център за защита на потребителите (http://ec.europa.eu/consumers/solving_consumer_disputes/non-judicial_redress/ecc-net/index_en.htm). Потребителите имат правото да изберат дали да претендират за извършване на услуга в рамките на Ограничената гаранция на HP или да потърсят такава от търговеца в рамките на двугодишната правна гаранция.

Белгия и Холандия

De Beperkte Garantie van HP is een commerciële garantie vrijwillig verstrekt door HP. De naam en het adres van de HP-entiteit die verantwoordelijk is voor het uitvoeren van de Beperkte Garantie van HP in uw land is als volgt:

Nederland: HP Nederland B.V., Startbaan 16, 1187 XR Amstelveen

België: HP Belgium BVBA, Hermeslaan 1A, B-1831 Diegem

De voordelen van de Beperkte Garantie van HP vormen een aanvulling op de wettelijke garantie voor consumenten gedurende twee jaren na de levering te verlenen door de verkoper bij een gebrek aan conformiteit van de goederen met de relevante verkoopovereenkomst. Niettemin kunnen diverse factoren een impact hebben op uw eventuele aanspraak op deze wettelijke rechten. De wettelijke rechten van de consument worden op geen enkele wijze beperkt of beïnvloed door de Beperkte Garantie van HP. Raadpleeg voor meer informatie de volgende webpagina: Wettelijke garantie van de consument (www.hp.com/go/eu-legal) of u kan de website van het Europees Consumenten Centrum bezoeken (http://ec.europa.eu/consumers/solving_consumer_disputes/non-judicial_redress/ecc-net/index_en.htm). Consumenten hebben

het recht om te kiezen tussen enerzijds de Beperkte Garantie van HP of anderzijds het aanspreken van de verkoper in toepassing van de wettelijke garantie.

芬蘭

HP:n rajoitettu takuu on HP:n vapaaehtoisesti antama kaupallinen takuu. HP:n myöntämästä takuusta maassanne vastaavan HP:n edustajan yhteystiedot ovat:

Suomi: HP Finland Oy, Piispankalliontie, FIN - 02200 Espoo

HP:n takuun edut ovat voimassa mahdollisten kuluttajansuojalakiin perustuvien oikeuksien lisäksi sen varalta, että tuote ei vastaa myyntisopimusta. Saat lisätietoja seuraavasta linkistä: Kuluttajansuoja (www.hp.com/go/eu-legal) tai voit käydä Euroopan kuluttajakeskuksen sivustolla (http://ec.europa.eu/consumers/solving_consumer_disputes/non-judicial_redress/ecc-net/index_en.htm). Kuluttajilla on oikeus vaatia virheen korjausta HP:n takuun ja kuluttajansuojan perusteella HP:lta tai myyjältä.

斯洛維尼亞

Omejena garancija HP je prostovoljna trgovska garancija, ki jo zagotavlja podjetje HP. Ime in naslov poslovne enote HP, ki je odgovorna za omejeno garancijo HP v vaši državi, sta naslednja:

Slovenija: Hewlett-Packard Europe B.V., Amsterdam, Meyrin Branch, Route du Nant-d'Avril 150, 1217 Meyrin, Switzerland

Ugodnosti omejene garancije HP veljajo poleg zakonskih pravic, ki ob sklenitvi kupoprodajne pogodbe izhajajo iz dveletne garancije prodajalca v primeru neskladnosti blaga, vendar lahko na izpolnjevanje pogojev za uveljavitev pravic vplivajo različni dejavniki. Omejena garancija HP nikakor ne omejuje strankinih z zakonom predpisanih pravic in ne vpliva nanje. Za dodatne informacije glejte naslednjo povezavo: Strankino pravno jamstvo (www.hp.com/go/eu-legal); ali pa obiščite spletno mesto evropskih središč za potrošnike (http://ec.europa.eu/consumers/solving_consumer_disputes/non-judicial_redress/ecc-net/index_en.htm). Potrošniki imajo pravico izbrati, ali bodo uveljavljali pravice do storitev v skladu z omejeno garancijo HP ali proti prodajalcu v skladu z dvoletno zakonsko garancijo.

克羅埃西亞

HP ograničeno jamstvo komercijalno je dobrovoljno jamstvo koje pruža HP. Ime i adresa HP subjekta odgovornog za HP ograničeno jamstvo u vašoj državi:

Hrvatska: HP Computing and Printing d.o.o. za računalne i srodne aktivnosti, Radnička cesta 41, 10000 Zagreb

Pogodnosti HP ograničenog jamstva vrijede zajedno uz sva zakonska prava na dvogodišnje jamstvo kod bilo kojeg prodavača s obzirom na nepodudaranje robe s ugovorom o kupnji. Međutim, razni faktori mogu utjecati na vašu mogućnost ostvarivanja tih prava. HP ograničeno jamstvo ni na koji način ne utječe niti ne ograničava zakonska prava potrošača. Dodatne informacije potražite na ovoj adresi: Zakonsko jamstvo za potrošače (www.hp.com/go/eu-legal) ili možete posjetiti web-mjesto Evropskih potrošačkih centara (http://ec.europa.eu/consumers/solving_consumer_disputes/non-judicial_redress/ecc-net/index_en.htm). Potrošači imaju pravo odabrati žele li ostvariti svoja potraživanja u sklopu HP ograničenog jamstva ili pravnog jamstva prodavača u trajanju ispod dvije godine.

拉脫維亞

HP ierobežotā garantija ir komercgarantija, kuru brīvprātīgi nodrošina HP. HP uzņēmums, kas sniedz HP ierobežotās garantijas servisa nodrošinājumu jūsu valstī:

Latvija: HP Finland Oy, PO Box 515, 02201 Espoo, Finland

HP ierobežotās garantijas priekšrocības tiek piedāvātas papildus jebkurām likumīgajām tiesībām uz pārdevēja un/vai ražotāju nodrošinātu divu gadu garantiju gadījumā, ja preces neatbilst pirkuma līgumam, tomēr šo tiesību saņemšanu var ietekmēt vairāki faktori. HP ierobežotā garantija nekādā veidā neierobežo un neietekmē patērētāju likumīgās tiesības. Lai iegūtu plašāku informāciju, izmantojiet šo saiti: Patērētāju likumīgā garantija (www.hp.com/go/eu-legal) vai arī Eiropas Patērētāju tiesību aizsardzības centra tīmekļa vietni (http://ec.europa.eu/consumers/solving_consumer_disputes/non-judicial_redress/ecc-net/index_en.htm). Patērētājiem ir tiesības izvēlēties, vai pieprasīt servisa nodrošinājumu saskaņā ar HP ierobežoto garantiju, vai arī pārdevēja sniegto divu gadu garantiju.

立陶宛

HP ribotoji garantija yra HP savanoriškai teikiama komercinė garantija. Toliau pateikiami HP bendrovių, teikiančių HP garantiją (gamintojo garantiją) jūsų šalyje, pavadinimai ir adresai:

Lietuva: HP Finland Oy, PO Box 515, 02201 Espoo, Finland

HP ribotoji garantija papildomai taikoma kartu su bet kokiomis kitomis įstatymais nustatytais teisėmis į pardavėjo suteikiamą dviejų metų laikotarpio garantiją dėl prekių atitikties pardavimo sutarčiai, tačiau tai, ar jums ši teisė bus suteikiama, gali priklausyti nuo įvairių aplinkybių. HP ribotoji garantija niekaip neapriboja ir neįtakoja įstatymais nustatytų vartotojo teisių. Daugiau informacijos rasite paspaudę šią nuorodą: Teisinė vartotojo garantija (www.hp.com/go/eu-legal) arba apsilankę Europos vartotojų centro internetinėje svetainėje (http://ec.europa.eu/consumers/solving_consumer_disputes/non-judicial_redress/ecc-net/index_en.htm). Vartotojai turi teisę prašyti atlikti techninį aptarnavimą pagal HP ribotąją garantiją arba pardavėjo teikiamą dviejų metų įstatymais nustatytą garantiją.

愛沙尼亞

HP piiratud garantii on HP poolt vabatahtlikult pakutav kaubanduslik garantii. HP piiratud garantii eest vastutab HP üksus aadressil:

Eesti: HP Finland Oy, PO Box 515, 02201 Espoo, Finland

HP piiratud garantii rakendub lisaks seaduses ettenähtud müüjapoolsele kaheaastasele garantiile, juhul kui toode ei vasta müügilepingu tingimustele. Siiski võib esineda asjaolusid, mille puhul teie jaoks need õigused ei pruugi kehtida. HP piiratud garantii ei piira ega mõjuta mingil moel tarbija seadusjärgseid õigusi. Lisateavet leiate järgmiselt lingilt: tarbija õiguslik garantii (www.hp.com/go/eu-legal) või võite külastada Euroopa tarbijakeskuste veebisaiti (http://ec.europa.eu/consumers/solving_consumer_disputes/non-judicial_redress/ecc-net/index_en.htm). Tarbijal on õigus valida, kas ta soovib kasutada HP piiratud garantiid või seadusega ette nähtud müüjapoolset kaheaastast garantiid.

俄羅斯

Срок службы принтера для России

Срок службы данного принтера HP составляет пять лет в нормальных условиях эксплуатации. Срок службы отсчитывается с момента ввода принтера в эксплуатацию. В конце срока службы HP рекомендует посетить веб-сайт нашей службы поддержки по адресу <http://www.hp.com/support> и/или связаться с авторизованным поставщиком услуг HP для получения рекомендаций в отношении дальнейшего безопасного использования принтера.

A 技術資訊

- [產品規格](#)
- [環保產品管理計畫](#)
- [法規資訊](#)

產品規格

- [列印規格](#)
- [硬體規格](#)
- [耗電量和電力規格](#)
- [聲發射規格](#)
- [環境規格](#)

列印規格

如需受支援列印解析度的清單，請造訪印表機支援網站，網址為 [HP 客戶支援](#)。

硬體規格

耗電量和電力規格

 **注意：**電源要求根據出售本產品的國家/地區而定。請勿改變作業電壓。這樣會損壞產品，而這類損壞不在 HP 有限保固和服務合約涵蓋的範圍內。

聲發射規格

作業	LwAd-mono (B)	LwAd-color (B)
列印	6.9	6.8

 **附註：**HP 建議您將印表機放置在無員工日常工作站的房間中。

環境規格

	操作	運送
溫度	15° 至 30° C (59° 至 86° F)	- 40° 至 60° C (- 40° 至 140° F)
相對濕度	20 至 80%	90% 以下 (無凝結)
高度	0 到 3048 公尺	
傾斜	重要： 在安裝墨匣後移動本產品時，請格外小心。將本產品傾斜超過 3 度角時可能會導致墨水洩漏。	

 **附註：**上述數值可能會變更。

環保產品管理計畫

- [保護環境](#)
- [臭氧的產生](#)
- [耗電量](#)
- [歐盟委員會法規 1275/2008](#)
- [紙張](#)
- [HP PageWide 列印耗材](#)
- [塑膠](#)
- [電子硬體回收](#)
- [材料限制](#)
 - [一般電池資訊](#)
 - [台灣內的電池處置](#)
 - [加利福尼亞高氯酸鹽材料聲明](#)
 - [EU 電池指令](#)
 - [巴西電池注意事項](#)
- [化學物質](#)
- [EPEAT](#)
- [使用者廢棄設備處理](#)
- [限用物質含有情況標示聲明書（臺灣）](#)
- [有毒與有害物質表（中國）](#)
- [有害物質限制聲明（土耳其）](#)
- [有害物質限制聲明（烏克蘭）](#)
- [有害物質限制聲明（印度）](#)
- [印表機、傳真機及影印機的中國能源標識](#)
- [中國國家環境保護總局生態環保標章使用者資訊](#)

保護環境

HP 致力在符合環保的原則下，提供高品質產品。本產品設計有多種將環境的影響降到最低的屬性。

請造訪 www.hp.com/go/environment 或 www.hp.com/hpinfo/globalcitizenship/environment 以取得有關 HP 和環境的詳細資訊，其中包括這些產品的環保設定檔表、材料安全資料表，以及 HP 退回與回收計劃。

臭氧的產生

本產品不會產生可察覺到的臭氧 (O₃)。

耗電量

標示 ENERGY STAR® 標誌的 HP 列印及影像設備已經過美國環保署認證。下列標記會出現在通過 ENERGY STAR 認證的影像產品上：



其他通過 ENERGY STAR 認證的影像產品機型資訊列於：www.hp.com/go/energystar

歐盟委員會法規 1275/2008

關於產品電源資料，包括產品的網路設備在所有有線的網路埠連線下以及所有無線網路埠運作下的電量消耗，請參閱位於 www.hp.com/hpinfo/globalcitizenship/environment/productdata/itecodesktop-pc.html 的產品 IT ECO 聲明事項 (product IT ECO Declaration) 第 14 頁的「額外資訊」(Additional Information)。

紙張

本印表機可以使用符合產品的《列印紙材指南》中所列規格之再生紙和輕量紙 (EcoFFICIENT™)。本印表機也可以使用符合 EN12281:2002 規格的再生紙和輕量紙 (EcoFFICIENT™)。

HP PageWide 列印耗材

原廠 HP 耗材經過精心設計，以環保概念為訴求。HP 能讓您在列印時輕鬆節約資源和紙張。當您完成工作後，我們能讓您輕易且免費回收。計劃的可用性可能有所不同。如需更多資訊，請造訪 www.hp.com/recycle。若要參加 HP 地球夥伴送回和回收專案，請造訪 www.hp.com/recycle。請選擇您所在的國家/地區，以獲得 HP PageWide 列印耗材的回收資訊。

 **附註：**請造訪 [HP 永續性](#) 網站取得完整的回收資訊，並訂購回收所需的郵資付費標籤、信封或盒子。

塑膠

超過 25 克的塑膠零件均標有符合國際標準的標記，便於在產品使用壽命結束時識別可回收再用的塑膠零件。

電子硬體回收

HP 鼓勵客戶將使用過的電子硬體進行回收。如需回收計畫的詳細資訊，請造訪 [HP 永續性](#) 網站。

材料限制

- [一般電池資訊](#)
- [台灣內的電池處置](#)
- [加利福尼亞高氯酸鹽材料聲明](#)

- [EU 電池指令](#)
- [巴西電池注意事項](#)

一般電池資訊

本 HP 產品不含多餘的汞。

本 HP 產品內含電池；電池報廢後需要特別加以處理。HP 針對本產品所包含或供應的電池如下。

HP PageWide Pro 552dw series	
類型	鋰錳二氧化物
重量	3.0 克
位置	在主機板上
使用者卸除式	否

台灣內的電池處置



加利福尼亞高氯酸鹽材料聲明

California Perchlorate Material Notice

Perchlorate material - special handling may apply. See:
<http://www.dtsc.ca.gov/hazardouswaste/perchlorate/>

This product's real-time clock battery or coin cell battery may contain perchlorate and may require special handling when recycled or disposed of in California.

EU 電池指令

本產品包含的電池，用於維護系統時鐘或產品設定的資料完整性，並針對產品本身使用壽命的長度而設計。維修或更換此電池的任何嘗試，應由合格的維修技術人員執行。



巴西電池注意事項

A bateria deste equipamento não foi projetada para ser removida pelo cliente.

化學物質

HP 致力於提供客戶有關 HP 產品中化學物質的資訊，以符合各種法律規範，例如：歐盟新化學品政策 REACH (Regulation EC No 1907/2006 of the European Parliament and the Council)。本產品的化學物質含量報告可見於 <http://www.hp.com/go/reach>。

EPEAT

Most HP products are designed to meet EPEAT. EPEAT is a comprehensive environmental rating that helps identify greener electronics equipment. For more information on EPEAT go to www.epeat.net. For information on HP's EPEAT registered products go to www.hp.com/hpinfo/globalcitizenship/environment/pdf/epeat_printers.pdf.

使用者廢棄設備處理



這個符號表示本產品不可與家中其他垃圾一同丟棄。並且，您應該將您的廢棄設備送交指定的廢棄電器或電子設備回收地點進行處理，以維護人體健康及自然環境。如需詳細資訊，請造訪 <http://www.hp.com/recycle>。

限用物質含有情況標示聲明書（臺灣）

限用物質含有情況標示聲明書

Declaration of the Presence Condition of the Restricted Substances Marking

若要存取產品的最新使用指南或手冊，請前往 www.support.hp.com。選取搜尋您的產品，然後依照畫面上的指示繼續執行。

To access the latest user guides or manuals for your product, go to www.support.hp.com. Select **Find your product**, and then follow the onscreen instructions.

單元 Unit	限用物質及其化學符號					
	鉛 Lead (Pb)	汞 Mercury (Hg)	鎘 Cadmium (Cd)	六價鉻 Hexavalent chromium (Cr ⁺⁶)	多溴聯苯 Polybromin ated biphenyls (PBB)	多溴二苯醚 Polybromin ated diphenyl ethers (PBDE)
外殼和托盤 Plastic housing parts and tray	0	0	0	0	0	0
電線 Wires/power cord	0	0	0	0	0	0
印刷電路板 Printed circuit board	—	0	0	0	0	0
列印引擎 Print engine	—	0	0	0	0	0
顯示螢幕 Display	—	0	0	0	0	0
墨水匣 Cartridge	0	0	0	0	0	0
驅動光碟 Disc drive	—	0	0	0	0	0
掃描器 Scanner	—	—	0	0	0	0

單元 Unit	限用物質及其化學符號					
	鉛 Lead (Pb)	汞 Mercury (Hg)	鎘 Cadmium (Cd)	六價鉻 Hexavalent chromium (Cr ⁺⁶)	多溴聯苯 Polybromin ated biphenyls (PBB)	多溴二苯醚 Polybromin ated diphenyl ethers (PBDE)
網路配件	—	0	0	0	0	0
Network accessory						
備考 1. “超出 0.1 wt %” 及 “超出 0.01 wt %” 係指限用物質之百分比含量超出百分比含量基準值。						
Note 1: “Exceeding 0.1 wt %” and “exceeding 0.01 wt %” indicate that the percentage content of the restricted substance exceeds the reference percentage value of presence condition.						
備考 2. “0” 係指該項限用物質之百分比含量未超出百分比含量基準值。						
Note 2: “0” indicates that the percentage content of the restricted substance does not exceed the percentage of reference value of presence.						
備考 3. “—” 係指該項限用物質為排除項目。						
Note 3: The “—” indicates that the restricted substance corresponds to the exemption.						

有毒與有害物質表（中國）

产品中有害物质或元素的名称及含量 根据中国《电子信息产品污染控制管理办法》



零件描述	有害物质					
	鉛	汞	鎘	六價格	多溴聯苯	多溴聯苯醚
外壳和托盘*	0	0	0	0	0	0
电线*	0	0	0	0	0	0
印刷电路板*	X	0	0	0	0	0
打印系统*	X	0	0	0	0	0
显示器*	X	0	0	0	0	0
喷墨打印机墨盒*	0	0	0	0	0	0
驱动光盘*	X	0	0	0	0	0
扫描仪*	X	X	0	0	0	0
网络配件*	X	0	0	0	0	0
电池板*	X	0	0	0	0	0
自动双面打印系统*	0	0	0	0	0	0
外部电源*	X	0	0	0	0	0

本表格依据 SJ/T 11364 的规定编制。
 0: 表示该有害物质在该部件所有均质材料中的含量均在 GB/T 26572 规定的限量要求以下。
 X: 表示该有害物质至少在该部件的某一均质材料中的含量超出 GB/T 26572 规定的限量要求。
 此表中所有名称中含“X”的部件均符合欧盟 RoHS 立法。
 注: 环保使用期限的参考标识取决于产品正常工作的温度和湿度等条件

有害物質限制聲明（土耳其）

Türkiye Cumhuriyeti: EEE Yönetmeliğine Uygundur

有害物質限制聲明（烏克蘭）

Обладнання відповідає вимогам Технічного регламенту щодо обмеження використання деяких небезпечних речовин в електричному та електронному обладнанні, затвердженого постановою Кабінету Міністрів України від 3 грудня 2008 № 1057

有害物質限制聲明（印度）

Restriction of hazardous substances (India)

This product complies with the "India E-waste (Management and Handling) Rule 2011" and prohibits use of lead, mercury, hexavalent chromium, polybrominated biphenyls or polybrominated diphenyl ethers in concentrations exceeding 0.1 weight % and 0.01 weight % for cadmium, except for the exemptions set in Schedule 2 of the Rule.

印表機、傳真機及影印機的中國能源標識

复印机、打印机和传真机能源效率标识 实施规则

依据“复印机、打印机和传真机能源效率标识实施规则”，本打印机具有中国能效标签。根据“复印机、打印机和传真机能效限定值及能效等级”（“GB21521”）决定并计算得出该标签上所示的能效等级和 TEC（典型能耗）值。

1. 能效等级

能效等级分为三个等级，等级 1 级能效最高。根据产品类型和打印速度标准决定能效限定值。

2. 能效信息

2.1 LaserJet 打印机和高性能喷墨打印机

- 典型能耗

典型能耗是正常运行 GB21521 测试方法中指定的时间后的耗电量。此数据表示为每周千瓦时 (kWh)。

标签上所示的能效数字按涵盖根据“复印机、打印机和传真机能源效率标识实施规则”选择的登记装置中所有配置的代表性配置测定而得。因此，本特定产品型号的实际能耗可能与标签上所示的数据不同。

有关规范的详情信息，请参阅 GB21521 标准的当前版本。

中國國家環境保護總局生態環保標章使用者資訊

中国环境标识认证产品用户说明

噪声大于63.0Db(A)的办公设备不宜放置于办公室内，请在独立的隔离区域使用。

如需长时间使用本产品或打印大量文件，请确保在通风良好的房间内使用。

如您需要确认本产品处于零能耗状态，请按下电源关闭按钮，并将插头从电源插座断开。

您可以使用再生纸，以减少资源耗费。

法規資訊

- [法規注意事項](#)
- [VCCI 聲明 \(日本\)](#)
- [電源線指示](#)
- [電源線聲明 \(日本\)](#)
- [EMC 聲明 \(韓國\)](#)
- [德國使用者工作區域可視化顯示聲明](#)
- [歐盟法規注意事項](#)
- [無線產品的其他聲明](#)

法規注意事項

法規機型識別號碼

出於法規識別的目的，您的產品具有一個「法規機型識別號碼」。請勿將法規識別號碼與本裝置的行銷名稱或產品編號混為一談。

FCC 聲明

本設備已通過測試，且證實符合 FCC 規則第 15 部分 Class B 數位裝置的限制。這些限制旨在提供合理的保護，防止在住宅安裝環境中的有害干擾。本設備會產生、使用，以及放射射頻能源，若不按指示安裝和使用，會對電波通訊造成有害干擾。然而，我們無法保證任一特定的安裝不會產生任何干擾。如果設備的確對無線電或是電視收訊產生有害的干擾（可從開關本設備電源確認），建議使用者採取以下一種或多種步驟校正干擾狀況：

- 調整接收天線的方向或位置。
- 增加設備和接收器之間的距離。
- 連接設備到與接收器不同的插座迴路。
- 諮詢經銷商或經驗豐富的無線電/電視技術人員，以尋求協助。

 **附註：**如果在未經 HP 明確許可的情況下對裝置進行變更或修改，使用者可能將喪失操作本設備的授權。

使用屏蔽電纜必須遵守 FCC 規定第 15 條的 B 級限制。

如需詳細資訊，請連絡：**Manager of Corporate Product Regulations, HP Inc., 1501 Page Mill Road, Palo Alto, CA 94304, USA.**

本裝置符合 FCC 規則的第 15 部分。操作必須符合下列兩個條件：**(1)** 此裝置不會造成有害影響，並且**(2)** 此裝置必須接受任何收到的干擾，包含可能造成不想要的操作干擾。

VCCI 聲明 (日本)

この装置は、情報処理装置等電波障害自主規制協議会（VCCI）の基準に基づきクラスB情報技術装置です。この装置は、家庭環境で使用することを目的としていますが、この装置がラジオやテレビジョン受信機に近接して使用されると、受信障害を引き起こすことがあります。
取扱説明書に従って正しい取り扱いをして下さい。

電源線指示

確定電源適合本產品的電壓額定値。電壓額定値請見產品標籤。本產品使用 100-240 Vac 或 200-240 Vac 和 50/60 Hz。

⚠ **注意：**為了避免傷害本產品，請僅使用本產品隨附的電源線。

電源線聲明 (日本)

製品には、同梱された電源コードをお使い下さい。
同梱された電源コードは、他の製品では使用出来ません。

EMC 聲明 (韓國)

B급 기기 (가정용 방송통신기기)	이 기기는 가정용(B급)으로 전자파적합등록을 한 기기로서 주로 가정에서 사용하는 것을 목적으로 하며, 모든 지역에서 사용할 수 있습니다.
-----------------------	--

德國使用者工作區域可視化顯示聲明

Das Gerät ist nicht für die Benutzung im unmittelbaren Gesichtsfeld am Bildschirmarbeitsplatz vorgesehen.
Um störende Reflexionen am Bildschirmarbeitsplatz zu vermeiden, darf dieses Produkt nicht im unmittelbaren Gesichtsfeld platziert werden.

歐盟法規注意事項

- [歐盟法規注意事項](#)
- [僅限無線模式](#)

歐盟法規注意事項



CE 標示產品皆符合下列一項或多項適用的歐盟規定：低電壓規定 2006/95/EC、EMC 規定 2004/108/EC、Ecodesign 規定 2009/125/EC、R&TTE 規定 1999/5/EC、RoHS 規定 2011/65/EU。符合這些規定的評估是使用適用的歐洲調和標準進行。完整的符合聲明可在下列網站找到：www.hp.com/go/certificates（請使用產品機型名稱或其法規型號 (RMN) 搜尋，法規型號可以在法規標籤上找到）。

相關法規聯絡人：

Hewlett-Packard GmbH, Dept./MS: HQ-TRE, Herrenberger Strasse 140, 71034 Boeblingen, GERMANY

僅限無線模式

EMF

- 本產品符合國際射頻輻射暴露指南 (ICNIRP) 規定。

如果本產品併入無線電收發裝置，則在正常使用時，保持相距 20 公分的距離可確保射頻暴露等級符合歐盟需求。

歐洲的無線功能

- 本產品的設計是在所有歐盟國家/地區以及冰島、列支敦斯登、挪威和瑞士中，毫無限制地使用。

無線產品的其他聲明

- [暴露於無線電頻輻射](#)
- [巴西使用者注意事項](#)
- [加拿大聲明](#)
- [日本聲明](#)
- [韓國使用者注意事項](#)
- [臺灣聲明](#)
- [墨西哥聲明](#)

暴露於無線電頻輻射

Exposure to radio frequency radiation

 **Caution** The radiated output power of this device is far below the FCC radio frequency exposure limits. Nevertheless, the device shall be used in such a manner that the potential for human contact during normal operation is minimized. This product and any attached external antenna, if supported, shall be placed in such a manner to minimize the potential for human contact during normal operation. In order to avoid the possibility of exceeding the FCC radio frequency exposure limits, human proximity to the antenna shall not be less than 20 cm (8 inches) during normal operation.

巴西使用者注意事項

Aviso aos usuários no Brasil

Este equipamento opera em caráter secundário, isto é, não tem direito à proteção contra interferência prejudicial, mesmo de estações do mesmo tipo, e não pode causar interferência a sistemas operando em caráter primário.

加拿大聲明

Under Industry Canada regulations, this radio transmitter may only operate using an antenna of a type and maximum (or lesser) gain approved for the transmitter by Industry Canada. To reduce potential radio interference to other users, the antenna type and its gain should be so chosen that the equivalent isotropically radiated power (e.i.r.p.) is not more than that necessary for successful communication.

This device complies with Industry Canada licence-exempt RSS standard(s). Operation is subject to the following two conditions: (1) this device may not cause interference, and (2) this device must accept any interference, including interference that may cause undesired operation of the device.

⚠ 警告！ Exposure to Radio Frequency Radiation The radiated output power of this device is below the Industry Canada radio frequency exposure limits. Nevertheless, the device should be used in such a manner that the potential for human contact is minimized during normal operation.

To avoid the possibility of exceeding the Industry Canada radio frequency exposure limits, human proximity to the antennas should not be less than 20 cm (8 inches).

日本聲明

この機器は技術基準適合証明又は工事設計認証を受けた無線設備を搭載しています。

韓國使用者注意事項

해당 무선설비는 전파혼신 가능성이 있으므로 인명안전과 관련된 서비스는 할 수 없음

臺灣聲明

低功率電波輻射性電機管理辦法

第十二條 經型式認證合格之低功率射頻電機，非經許可，公司、商號或使用者均不得擅自變更頻率、加大功率或變更原設計之特性及功能。

第十四條 低功率射頻電機之使用不得影響飛航安全及干擾合法通信；經發現有干擾現象時，應立即停用，並改善至無干擾時方得繼續使用。
前項合法通信，指依電信法規定作業之無線電通信。
低功率射頻電機須忍受合法通信或工業、科學及醫療用電波輻射性電機設備之干擾。

墨西哥聲明

Aviso para los usuarios de México

La operación de este equipo está sujeta a las siguientes dos condiciones: (1) es posible que este equipo o dispositivo no cause interferencia perjudicial y (2) este equipo o dispositivo debe aceptar cualquier interferencia, incluyendo la que pueda causar su operación no deseada. Para saber el modelo de la tarjeta inalámbrica utilizada, revise la etiqueta regulatoria de la impresora.

索引

符號/數字

- 1 號紙匣
 - 卡紙, 清除 82
- 2 號紙匣
 - 卡紙, 清除 82

H

- HP 公用程式 (OS X)
 - 開啟 37
- HP 詐騙網站 52
- HP 顧客貼心服務 105

I

- IPv4 位址 (IP address) 22

M

- Mac
 - 問題, 疑難排解 103
- Macintosh
 - 支援 105

O

- OS X
 - HP 公用程式 37

T

- TCP/IP
 - 手動設定 IPv4 參數 22

U

- USB 組態 13
- USB 儲存配件
 - 列印來源 67

一畫

- 一般辦公設定 53

三畫

- 子網路遮罩 22

四畫

- 支援
 - 線上 105
- 日本 VCCI 聲明 129
- 比較, 產品機型 1

五畫

- 出紙槽
 - 卡紙, 清除 85
- 出廠預設值, 還原 78
- 功能 2
- 卡紙
 - 不建議使用的紙張 50
 - 出紙槽, 清除 85
 - 原因 80
 - 紙張路徑, 清除 85
 - 尋找 82
- 左側擋門
 - 卡紙, 清除 85

六畫

- 仿冒耗材 52
- 列印
 - 來源 USB 儲存配件 67
- 列印品質
 - 改善 93, 94
- 列印墨匣
 - 回收 55, 121
- 印表機軟體 (OS X)
 - 開啟 37
- 印表機軟體 (Windows)
 - 開啟印表機軟體 (Windows) 21
- 印表機驅動程式
 - 設定無線網路 20
 - 選擇 94
- 回收 2, 121
- 安裝
 - 有線網路上的產品 14

色彩

- 相符 64
- 色彩相符 64

七畫

- 技術支援
 - 線上 105
- 材料限制 121
- 防火牆 14
- 防仿冒耗材 52

八畫

- 到達使用年限棄置 121
- 取紙問題
 - 解決 79, 80
- 放入信封
 - 進紙匣 46, 47
- 放入信箋 49
 - 進紙匣 48
- 放入套印信紙
 - 進紙匣 49
- 放入套印信紙 48
- 放入紙張
 - 進紙匣 43
- 非 HP 耗材 52

九畫

- 保固
 - 產品 106
- 客戶支援
 - 線上 105

十畫

- 紙匣
 - 卡紙, 清除 82
 - 卡紙, 清除 83
 - 預設紙張尺寸 43
- 紙匣 3
 - 卡紙, 清除 83

- 紙張
 - 卡紙 80
 - 紙匣預設尺寸 43
 - 選取 50
 - 選擇 93
- 紙張路徑
 - 卡紙, 清除 85
- 紙張類型
 - 變更 94
- 紙槽, 出
 - 卡紙, 清除 85
- 耗材
 - 仿冒 52
 - 回收 55, 121
 - 非 HP 52
- 耗材回收 55

十一畫

- 彩色
 - 印表機對比顯示器 64
 - 調整 63
- 控制面板
 - 清潔頁, 列印 79
 - 清潔觸控式螢幕 79
- 棄置, 到達使用年限 121
- 清潔
 - 列印頭 79
 - 觸控式螢幕 79
- 產品
 - 機型比較 1
- 產品簡介 2
- 規格
 - 電力和噪音 118
- 設定
 - 出廠預設值, 還原 78
- 軟體
 - 問題 101
- 連接
 - USB 13
 - 解決問題 95
- 連結速度設定 23
- 連線至無線網路 14

十二畫

- 報告
 - PCL6 字型清單 77
 - PCL 字型清單 77
 - PS 字型清單 77
 - 印表機狀態報告 77
 - 事件記錄 77

- 品質報告 77
- 網路組態頁 77
- 嵌入式 Web 伺服器
 - 功能 25
- 替代的信箋模式
 - 進紙匣 48
- 無汞產品 121
- 無線安裝精靈
 - 設定無線網路 15
- 無線網路
 - 以安裝精靈進行設定 15
 - 安裝驅動程式 20
- 無線網路連線 14
- 詐騙網站 52
- 進紙匣
 - 放入 43, 46, 47, 48, 49

十三畫

- 解決
 - USB 直接連接的問題 95
 - 網路問題 95
 - 隨插即印 USB 磁碟機列印問題 92
- 解決問題
 - 回應緩慢 92
 - 無回應 91
- 閘道器, 設定預設 22
- 電力規格 118
- 電源
 - 消耗量 118
- 預設值, 還原 78
- 預設閘道, 設定 22

十四畫

- 疑難排解
 - Mac 問題 103
 - USB 直接連接的問題 95
 - 卡紙 80
 - 進紙問題 79
 - 網路問題 95
 - 隨插即印 USB 磁碟機列印問題 92
 - 檢查清單 75
- 管理網路 22
- 網站
 - Macintosh 客戶支援 105
 - 客戶支援 105
 - 詐騙報告 52
- 網路
 - IPv4 位址 (IP address) 22

- 子網路遮罩 22
- 密碼, 設定 22
- 密碼, 變更 22
- 設定值, 檢視 22
- 設定值, 變更 22
- 預設閘道 22
- 網路, 有線
 - 安裝產品 14
- 維護
 - 檢查墨水匣存量 54

十五畫

- 廢棄物處理 123
- 線上支援 105
- 墨水匣 54
 - 回收 121
 - 非 HP 52
 - 檢查墨水匣存量 54
- 墨水匣存量, 檢查 54
- 墨匣
 - 回收 55
 - 儲存 53

十六畫

- 噪音規格 118
- 機型
 - 比較 1
- 機型, 功能簡介 2
- 錯誤
 - 軟體 101
- 隨附電池 121
- 隨插即印 USB 磁碟機列印 67

十七畫

- 儲存
 - 墨匣 53
- 環保特色 2
- 還原出廠預設值 78
- 韓國 EMC 聲明 129

十八畫

- 雙工設定, 變更 23

二十畫

- 觸控式螢幕, 清潔 79