

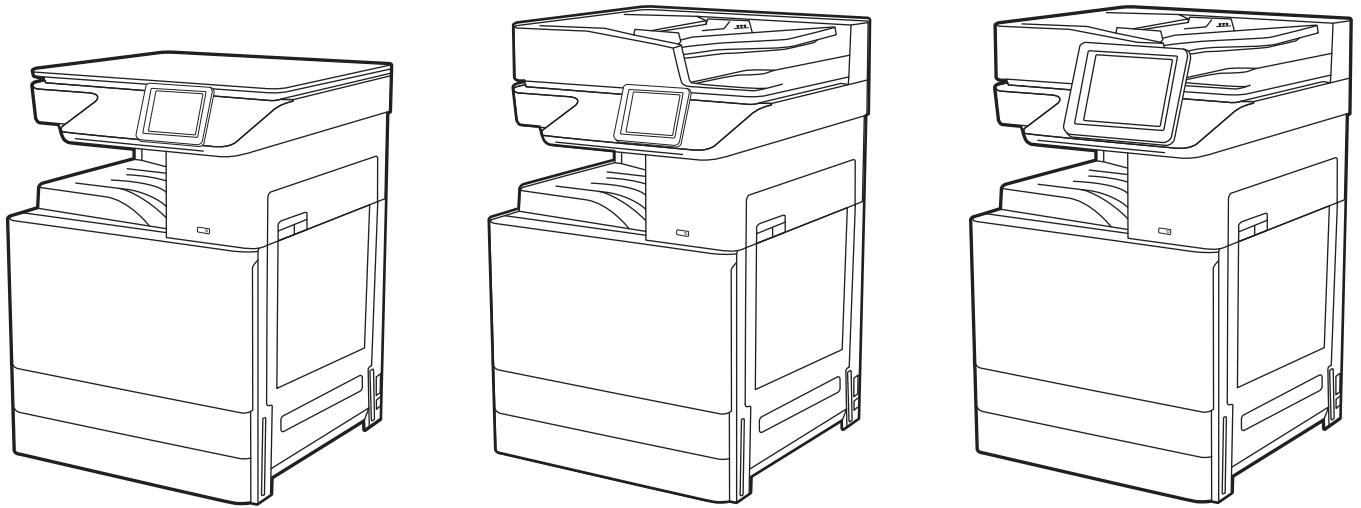

HP Color LaserJet Managed MFP E78223, E78228

使用者指南



www.hp.com/videos/A3
www.hp.com/support/ljE78223MFP

目錄

1 印表機概觀	1
警告圖示	1
潛在電擊危險	2
印表機視圖	2
印表機前視圖	2
印表機後視圖	5
介面連接埠	6
控制面板視圖	7
如何使用觸控螢幕控制面板	9
印表機規格	10
技術規格	10
支援的作業系統	13
印表機尺寸	14
耗電量	15
電力規格	16
噪音排放	16
作業環境範圍	16
印表機硬體設定與軟體安裝	17
2 紙匣	18
簡介	18
在 1 號紙匣中裝入紙張 (多用途紙匣)	18
將紙張裝入 1 號紙匣 (多用途紙匣)	18
1 號紙匣 (多用途紙匣) 紙張方向	20
使用其他信紙信頭模式	24
使用印表機控制面板功能表啟用替代信紙紙頭模式	24
將紙張裝入 2 號紙匣、3 號紙匣和選購的 2 x 520 頁紙匣	24
將紙張裝入 2 號紙匣、3 號紙匣和選購的 2 x 520 頁紙匣	24
2 號紙匣、3 號紙匣和選購的 2 x 520 頁紙匣紙張方向	26
使用其他信紙信頭模式	29
使用印表機控制面板功能表啟用替代信紙紙頭模式	29
裝入並列印信封	30
列印信封	30

信封方向.....	30
裝入和列印標籤.....	31
手動送紙標籤.....	31
標籤方向.....	31
3 耗材、配件與零件.....	33
訂購耗材、附件與零件.....	33
訂購.....	33
更換碳粉匣.....	33
碳粉匣資訊.....	33
取出並更換碳粉匣.....	34
更換碳粉收集裝置 (TCU).....	37
取出並更換 TCU.....	37
更換釘書針匣 (選購的內部完稿器).....	40
簡介.....	40
取出並更換內部完稿器配件釘書針匣.....	40
4 列印.....	43
列印工作 (Windows).....	43
如何列印 (Windows).....	43
自動雙面列印 (Windows).....	44
手動雙面列印 (Windows).....	44
單張多頁列印 (Windows).....	45
選擇紙張類型 (Windows).....	45
其他列印工作.....	46
列印工作 (macOS).....	46
如何列印 (macOS).....	46
自動雙面列印 (macOS).....	46
手動雙面列印 (macOS).....	47
單張多頁列印 (macOS).....	47
選擇紙張類型 (macOS).....	48
其他列印工作.....	48
將列印工作儲存在印表機中供稍後列印或私密列印.....	48
簡介.....	48
建立儲存的工作 (Windows).....	49
建立儲存的工作 (macOS).....	49
列印至工作儲存.....	50
刪除儲存的工作.....	50
刪除儲存於印表機的工作.....	51
變更工作儲存限制.....	51
因工作帳務用途傳送到印表機的資訊.....	51
從 USB 隨身碟列印.....	51
啟用 USB 連接埠列印.....	52
方法 1：從印表機控制面板啟用 USB 連接埠.....	52

方法 2：從 HP 內嵌式 Web 伺服器啟用 USB 連接埠 (僅限網路連線印表機)	52
列印 USB 文件	52
使用高速 USB 2.0 埠進行列印 (有線)	53
啟用高速 USB 連接埠列印	53
方法 1：從印表機控制面板功能表啟用高速 USB 2.0 埠	53
方法 2：從 HP 內嵌式 Web 伺服器啟用高速 USB 2.0 埠 (僅限網路連線印表機)	53
5 影印	55
影印	55
雙面影印	57
其他影印工作	58
6 掃描	60
設定掃描至電子郵件	60
簡介	60
在開始之前	60
步驟 1：存取 HP 內嵌式 Web 伺服器 (EWS)	61
步驟 2：設定「網路識別」設定	62
步驟 3：設定「傳送至電子郵件」功能	62
方法 1：使用「電子郵件設定精靈」進行基本設定	62
方法 2：使用電子郵件設定進行進階設定	66
步驟 4：設定快速設定 (選用)	71
步驟 5：設定「傳送至電子郵件」以使用 Office 365 Outlook (選用)	71
簡介	71
設定外送電子郵件伺服器 (SMTP)，從 Office 365 Outlook 帳戶傳送電子郵件	71
設定掃描至網路檔案夾	74
簡介	74
在開始之前	74
步驟 1：存取 HP 內嵌式 Web 伺服器 (EWS)	74
步驟 2：設定掃描至網路檔案夾	75
方法 1：使用掃描至網路資料夾精靈	75
方法 2：使用掃描至網路資料夾設定	76
步驟 1：開始設定	76
步驟 2：設定掃描至網路資料夾設定	76
步驟 3：完成設定	83
設定掃描至 USB 磁碟機	83
簡介	84
步驟 1：存取 HP 內嵌式 Web 伺服器 (EWS)	84
步驟 2：啟用「掃描至 USB 磁碟機」	84
步驟 3：設定快速設定 (選用)	85
「掃描至 USB 磁碟機」設定的預設掃描設定	86
「儲存至 USB 設定」的預設檔案設定	86
掃描至工作儲存	87
簡介	87

掃描至印表機的工作儲存	87
從印表機的工作儲存列印	89
掃描至 USB 磁碟機	89
簡介	89
掃描至 USB 磁碟機	89
使用 HP JetAdvantage 商務解決方案	91
其他掃描工作	92
7 傳真	93
設定傳真	93
簡介	93
使用印表機控制面板設定傳真	93
變更傳真組態	94
傳真撥號設定	94
一般傳真傳送設定	95
傳真接收設定	96
傳送傳真	96
建立傳真列印排程	98
封鎖內送傳真	99
建立封鎖傳真號碼清單	99
從封鎖傳真號碼清單刪除號碼	99
其他傳真工作	100
8 管理印表機	101
含 HP 內嵌式 Web 伺服器 (EWS) 的進階組態	101
簡介	101
如何存取 HP 內嵌式 Web 伺服器 (EWS)	102
HP 內嵌式 Web 伺服器功能	103
資訊標籤	103
一般標籤	104
影印/列印標籤	104
掃描/數位傳送標籤	105
傳真標籤	106
耗材標籤	107
疑難排解標籤	107
安全性標籤	107
HP Web 服務標籤	108
網路標籤	108
其他連結清單	110
設定 IP 網路設定	110
印表機共用免責聲明	110
檢視或變更網路設定	110
重新命名網路上的印表機	110

從控制面板手動設定 IPv4 TCP/IP 參數.....	111
從控制面板手動設定 IPv6 TCP/IP 參數.....	111
連結速度與雙工設定.....	112
印表機安全性功能.....	113
簡介.....	113
安全性聲明.....	113
指定管理員密碼.....	113
使用 HP 內嵌式 Web 伺服器 (EWS) 設定密碼.....	113
在印表機控制面板提供使用者存取認證.....	114
IP 安全性.....	114
加密支援：HP 高效能安全硬碟.....	114
將電路板上鎖.....	114
節能設定.....	114
設定睡眠計時器，然後將印表機設為使用 1 瓦特或更少的電力.....	114
設定睡眠排程.....	115
HP Web Jetadmin.....	115
軟體與韌體更新.....	115

9 解決問題..... 116

客戶支援.....	116
控制面板說明系統.....	117
重設原廠設定.....	117
簡介.....	117
方法 1：從印表機控制面板重設原廠設定.....	117
方法 2：從 HP 內嵌式 Web 伺服器重設原廠設定（僅限網路連線印表機）.....	118
印表機控制面板或 EWS 上顯示「碳粉匣不足」或「碳粉匣嚴重不足」的訊息.....	118
印表機無法取紙或進紙錯誤.....	118
簡介.....	118
印表機無法取紙.....	118
印表機取多張紙.....	121
文件進紙器卡紙、紙張歪斜或一次拾取多張紙張.....	123
清除卡紙.....	124
簡介.....	124
卡紙位置.....	124
自動導覽以清除卡紙.....	125
經常或重複發生卡紙？.....	125
清除文件進紙器中的卡紙 (31.13.yz).....	126
清除 1 號紙匣的卡紙（多用途紙匣）(13.A1).....	127
清除 2 號紙匣、3 號紙匣和選購的 2 x 520 頁紙匣中的卡紙 (13.A2、13.A3、13.A4).....	127
清除出紙槽中的卡紙 (13.E1).....	129
清除右側擋門與熱凝器區域中的卡紙 (13.B9、13.B2、13.FF).....	129
解決列印品質問題.....	130
簡介.....	130

解決列印品質問題.....	131
更新印表機韌體.....	131
從其他軟體程式列印.....	131
檢查列印工作的紙張類型設定.....	131
檢查控制面板上的紙張類型設定.....	131
檢查紙張類型設定 (Windows).....	132
檢查紙張類型設定 (macOS).....	132
檢查碳粉匣狀態.....	132
步驟 1：列印耗材狀態頁.....	132
步驟 2：檢查耗材狀態.....	133
列印清潔頁.....	133
目視檢查碳粉匣.....	133
檢查紙張和列印環境.....	134
步驟 1：使用符合 HP 規格的紙張.....	134
步驟 2：檢查環境.....	134
步驟 3：設定個別紙匣校正.....	134
嘗試使用其他列印驅動程式.....	135
校準印表機以校正色彩.....	135
疑難排解影像瑕疵.....	135
改善影印影像品質.....	143
檢查掃描器玻璃板是否有灰塵或髒污.....	143
校準掃描器.....	145
檢查紙張設定.....	145
檢查選擇紙張選項.....	145
檢查影像調整設定.....	145
最佳化文字或圖片的影印品質.....	146
邊到邊影印.....	146
改善掃描影像品質.....	146
檢查掃描器玻璃板是否有灰塵或髒污.....	147
檢查解析度設定.....	148
檢查色彩設定.....	149
檢查影像調整設定.....	149
最佳化文字或圖片的掃描品質.....	150
檢查輸出品質設定.....	150
改善傳真影像品質.....	151
檢查掃描器玻璃板是否有灰塵或髒污.....	151
檢查傳送傳真的解析度設定.....	152
檢查影像調整設定.....	152
最佳化文字或圖片的傳真品質.....	153
檢查錯誤更正設定.....	153
檢查符合頁面大小設定.....	153
傳送至不同的傳真機.....	154
檢查寄件者的傳真機.....	154
解決傳真問題.....	154

解決傳真問題的核對清單	154
您使用何種電話線？	154
您有使用穩壓裝置嗎？	155
您有使用電話公司的語音傳訊服務或答錄機嗎？	155
您的電話線是否有插撥功能？	155
檢查傳真附件的狀態	155
一般傳真問題	156
傳真傳送失敗	156
未顯示傳真通訊錄按鈕	156
在 HP Web Jetadmin 中找不到「傳真」設定	156
啟用重疊標題選項後，標題將附加到頁面最上方	156
收件者方塊中會同時出現姓名及號碼	156
單頁傳真印出來卻有兩頁	157
文件在傳真中途停止進紙	157
傳真附件發出的聲音太大或大小	157
USB 快閃磁碟機沒有回應	157
方法 1：從印表機控制面板啟用 USB 連接埠	157
方法 2：從 HP 內嵌式 Web 伺服器啟用 USB 連接埠（僅限網路連線印表機）	157
附錄 A 服務與支援	159
HP 有限保固聲明	159
英國、愛爾蘭與馬爾他	160
奧地利、比利時、德國與盧森堡	160
比利時、法國與盧森堡	161
義大利	162
西班牙	163
丹麥	163
挪威	163
瑞典	163
葡萄牙	164
希臘與賽普勒斯	164
匈牙利	164
捷克共和國	165
斯洛伐克	165
波蘭	165
保加利亞	166
羅馬尼亞	166
比利時與荷蘭	166
芬蘭	167
斯洛維尼亞	167
克羅埃西亞	167
拉脫維亞	168
立陶宛	168
愛沙尼亞	168
HP 頂級防護保固 (Premium Protection Warranty) : LaserJet 碳粉匣有限保固聲明	168

長壽型消耗品和維護套件有限保固聲明.....	169
HP 對於非 HP 原廠耗材的政策.....	169
HP 防偽網站.....	169
儲存於碳粉匣的資料.....	170
使用者授權合約.....	170
客戶自行維修保固服務.....	173
顧客支援.....	174
附錄 B 環保產品管理計畫.....	175
保護環境.....	175
產生臭氧.....	175
耗電量.....	175
碳粉消耗量.....	175
紙張使用.....	176
塑膠.....	176
HP LaserJet 列印耗材.....	176
紙張.....	176
材料限制.....	176
電池資訊.....	176
使用者廢棄設備處理 (歐盟、英國與印度)	177
電子硬體回收.....	177
巴西硬體回收資訊.....	177
化學物質.....	178
依據歐盟委員會法規 1275/2008 和英國相關法令規定的產品電源資料.....	178
SEPA Ecolabel 使用者資訊 (中國)	178
中國能源標幟對印表機、傳真機及複印機的實行之法規.....	178
有害物質限制聲明 (印度)	179
WEEE (土耳其).....	179
有害物質表 (中國)	180
材料安全資料表 (MSDS).....	180
EPEAT.....	181
物質表 (台灣).....	181
如需詳細資訊.....	181
附錄 C 法規資訊.....	183
法規聲明.....	183
Regulatory model identification numbers.....	183

歐盟與英國法規公告	183
FCC 規章	184
加拿大 - 加拿大工業部 ICES-003 符合性聲明	184
VCCI 聲明 (日本)	184
EMC 聲明 (韓國)	184
EMC 聲明 (中國)	184
電源線說明	184
電源線聲明 (日本)	185
雷射安全性	185
雷射聲明 (芬蘭)	185
北歐國家/地區聲明 (丹麥、芬蘭、挪威、瑞典)	186
GS 聲明 (德國)	186
歐亞聲明 (亞美尼亞、白俄羅斯、哈薩克斯坦、吉爾吉斯、俄羅斯)	187
EMC 聲明 (台灣)	187
產品穩定性	187

索引	189
----------	-----

1 印表機概觀

檢視印表機上各功能的位置、印表機的實體和技術規格，以及設定資訊的位置。

下列資訊在出版時是正確的。如需最新資訊，請參閱 www.hp.com/support/colorljE78223MFP。

如需詳細資訊：

印表機的 HP 全方位說明包含下列資訊：

- 安裝與設定
- 學習及使用
- 解決問題
- 下載軟體與韌體更新
- 加入支援論壇
- 尋找保固及法規資訊

警告圖示

如果您在 HP 印表機上看到如圖示定義所示的警告圖示，請格外小心。

圖示 1-1 注意：電擊



圖示 1-2 注意：表面過熱



圖示 1-3 注意：身體保持遠離可動零件



圖示 1-4 注意：附近的邊緣很銳利



圖示 1-5 警告



潛在電擊危險

請檢閱此重要安全資訊。

- 請閱讀並瞭解這些安全性聲明以避免電擊危險。
- 使用本產品時，請隨時遵守基本安全注意事項，以降低著火或電擊導致受傷的風險。
- 請閱讀並瞭解使用指南中的所有指示。
- 請遵守產品上標示的所有警告和指示。
- 將產品接上電源時，請僅使用接地的電源插座。如果您不知道電源插座是否接地，請洽詢合格的電工。
- 請勿觸碰產品上任何插孔的接點。立即更換受損的電源線。
- 清潔前，請從牆壁插座上拔下本產品的插頭。
- 請勿在靠近水或身體潮濕時安裝或使用本產品。
- 請將產品穩固地安裝於穩定的表面上。
- 請將產品安裝在沒有人會踩到或絆到電源線，有周全防護的位置。

印表機視圖

找出印表機和控制面板上的重要功能。

印表機前視圖

尋找印表機正面的功能。

圖示 1-6 印表機前視圖 (E78228dn、E78223dn)

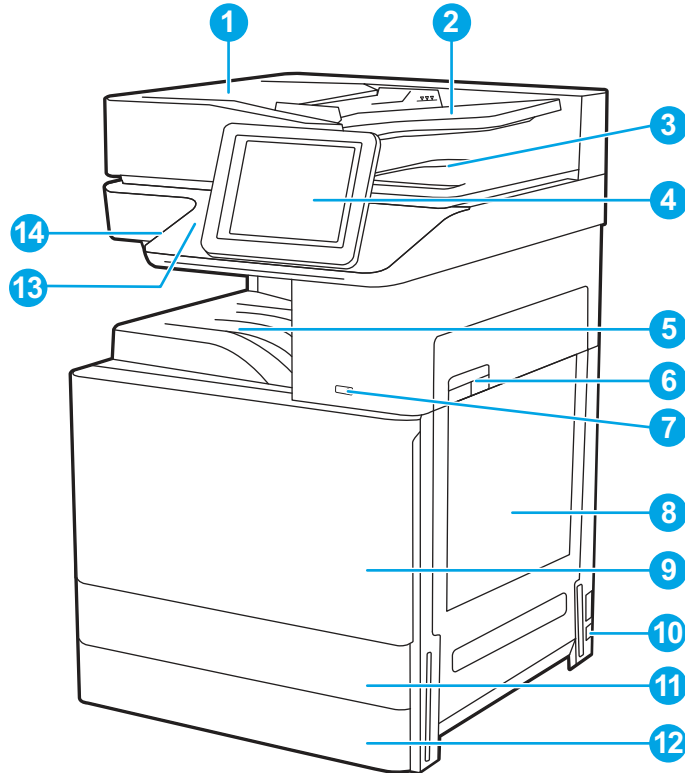

項目	說明
1	自動文件進紙器外蓋 (可供清除卡紙之用)
2	自動文件進紙器進紙匣
3	自動文件進紙器出紙匣
4	配備彩色觸控式顯示器的控制面板 (可向上傾斜, 方便檢視)
5	出紙槽
6	右側擋門 (可存取以清除卡紙)
7	開啟/關閉按鈕
8	1 號紙匣 (多用途紙匣)
9	前側擋門 (可存取碳粉匣)
10	電源連接
11	2 號紙匣
12	3 號紙匣
13	硬體整合區 (HIP, 可連接配件及協力廠商裝置)
14	存取方便的 USB 連接埠
	插入 USB 隨身碟, 即可在不使用電腦的情況下列印及掃描, 或是更新印表機韌體。
	附註: 在使用前, 管理員必須先啟用此連接埠。

圖示 1-7 印表機前視圖 (E78223dv)

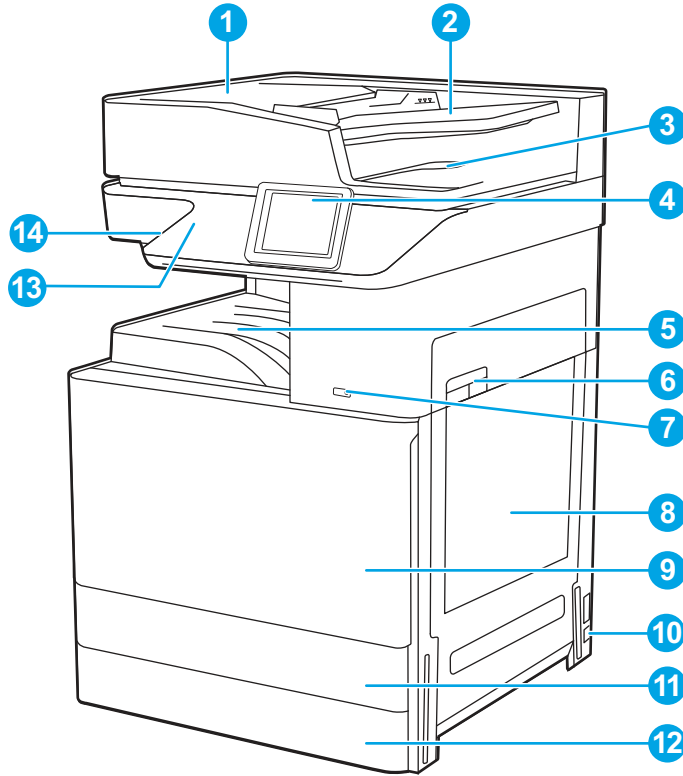

項目	說明
1	自動文件進紙器外蓋 (可供清除卡紙之用)
2	自動文件進紙器進紙匣
3	自動文件進紙器出紙匣
4	配備彩色觸控式顯示器的控制面板 (可向上傾斜, 方便檢視)
5	出紙槽
6	右側擋門 (可存取以清除卡紙)
7	開啟/關閉按鈕
8	1號紙匣 (多用途紙匣)
9	前側擋門 (可存取碳粉匣)
10	電源連接
11	2號紙匣
12	3號紙匣
13	硬體整合區 (HIP, 可連接配件及協力廠商裝置)
14	存取方便的 USB 連接埠

插入 USB 隨身碟, 即可在不使用電腦的情況下列印及掃描, 或是更新印表機韌體。

附註: 在使用前, 管理員必須先啟用此連接埠。

圖示 1-8 印表機前視圖 (E78223a)

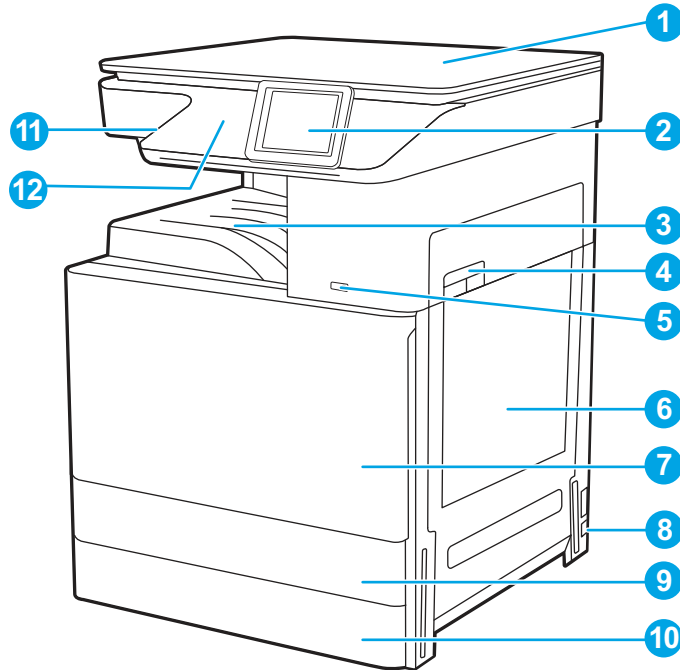

項目	說明
1	掃描器蓋板，用於保護掃描器玻璃板
2	配備彩色觸控式顯示器的控制面板（可向上傾斜，方便檢視）
3	出紙槽
4	右側擋門（可存取以清除卡紙）
5	開啟/關閉按鈕
6	1 號紙匣（多用途紙匣）
7	前側擋門（可存取碳粉匣）
8	電源連接
9	2 號紙匣
10	3 號紙匣
11	存取方便的 USB 連接埠 插入 USB 隨身碟，即可在不使用電腦的情況下列印及掃描，或是更新印表機韌體。 附註： 在使用前，管理員必須先啟用此連接埠。
12	硬體整合區（HIP，可連接配件及協力廠商裝置）

印表機後視圖

尋找印表機背面的功能。

圖示 1-9 印表機後視圖

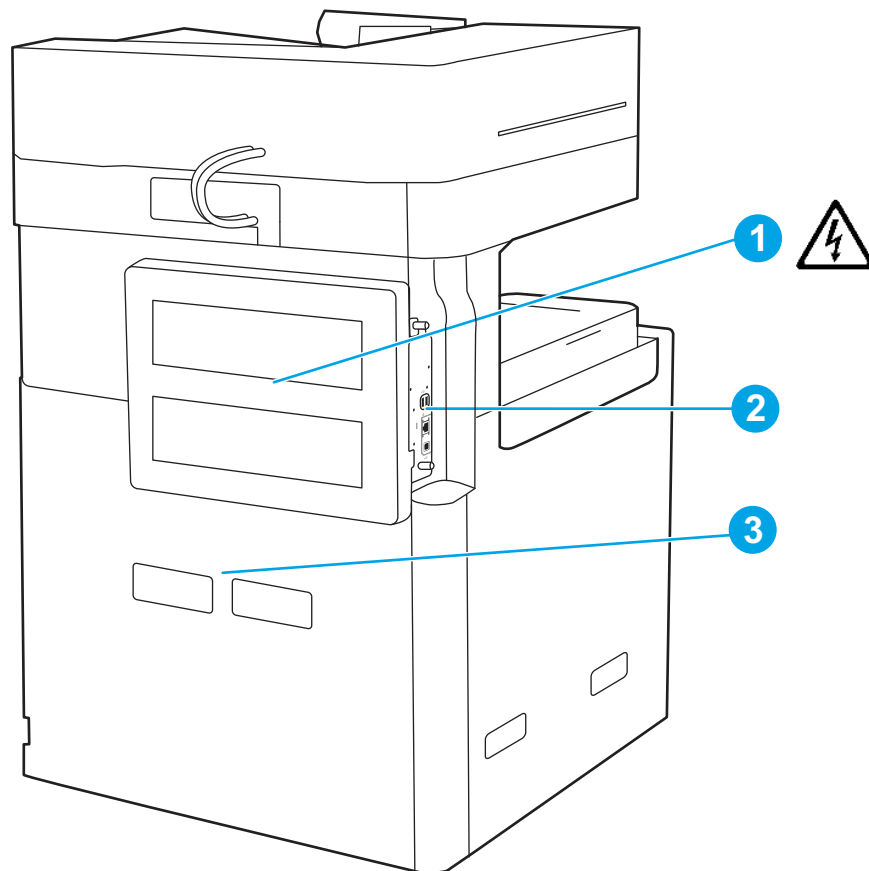

項目	說明
1	電路板護蓋
2	介面連接埠
3	序號與產品編號標籤

介面連接埠

尋找印表機電路板上的介面連接埠。

圖示 1-10 介面連接埠視圖

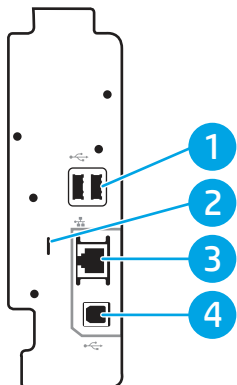



項目	說明
1	可連接外部 USB 裝置的 USB 主機連接埠 (這些連接埠可能有護蓋) 附註： 如需 Easy-access USB 列印，請使用控制面板旁的 USB 連接埠。
2	纜線類型安全鎖定插槽
3	區域網路 (LAN) 乙太網路 (RJ-45) 網路連接埠
4	高速 USB 2.0 列印連接埠

控制面板視圖

控制面板可存取本印表機功能，並指示印表機的目前狀態。

 **附註：**將控制面板傾斜以方便檢視。

主畫面可存取本印表機功能，並指示印表機的目前狀態。

點選首頁  按鈕，可隨時返回主畫面。點選印表機控制面板左側的首頁  按鈕，或點選多數畫面左上角的「首頁」按鈕。

 **附註：**依據印表機組態差異，出現在主畫面的功能可能有所不同。

圖示 1-11 控制面板視圖 (E78228dn、E78223dn)



圖示 1-12 控制面板視圖 (E78223dv、E78223a)

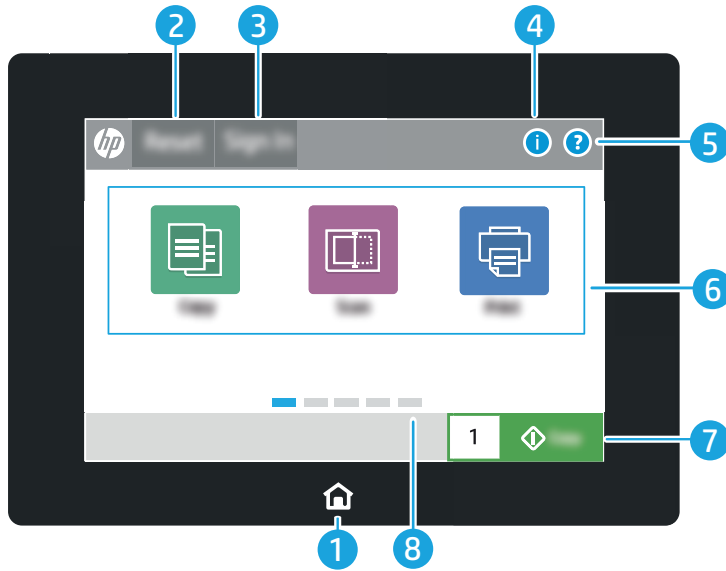

項目	控制	說明
1	首頁  按鈕	點選首頁按鈕以返回主畫面。
2	重設按鈕	重設按鈕會使印表機回到預設值，即使使用者未登入，也一律會顯示。重設按鈕在登出按鈕出現時不會顯示。點選重設按鈕可繼續作業、將工作從先前的暫停狀態或中斷模式中釋放、重設影印張數欄位中的快速影印張數、結束特殊模式、重設顯示語言和鍵盤配置。

項目	控制	說明
3	登入或登出按鈕	<p>點選登入按鈕以存取受安全保護的功能。</p> <p>點選登出按鈕登出印表機。印表機隨即將所有選項還原為預設設定。</p> <p>附註：管理員將印表機設定為需要權限才能存取功能時，才會顯示此按鈕。</p>
4	資訊  按鈕	<p>點選資訊按鈕，以存取提供數種類型之印表機資訊的畫面。點選畫面底部的按鈕，以取得下列資訊：</p> <ul style="list-style-type: none"> • 顯示語言：變更目前使用者工作階段的語言設定。 • 睡眠模式：使印表機進入睡眠模式。 • Wi-Fi Direct：檢視如何使用電話、平板電腦或其他有 Wi-Fi 功能的裝置，直接連接至印表機的資訊。 • 無線：檢視或變更無線連線設定（僅限已安裝選購無線配件時）。 • 乙太網路：檢視或變更乙太網路連線設定。 • HP Web 服務：檢視使用 HP Web 服務 (ePrint) 連線並列印至印表機的相關資訊。
5	說明  按鈕	<p>點選說明按鈕以開啟內建的說明系統。</p> <p>狀態行提供有關印表機總體狀態的資訊。</p>
6	應用程式區域	<p>點選其中一個圖示以開啟應用程式。將畫面往兩側滑動，即可存取更多應用程式。</p> <p>附註：可用的應用程式因印表機而異。管理員可以設定要出現哪些應用程式，以及程式顯示的順序。</p>
7	影印按鈕	點選 影印 按鈕，啟動影印工作。
8	主畫面指示器	在主畫面上或應用程式中顯示頁數。目前的頁面會反白顯示。將畫面往兩側滑動，以在頁面間捲動。

如何使用觸控螢幕控制面板

請執行下列動作以使用印表機的觸控螢幕控制面板。

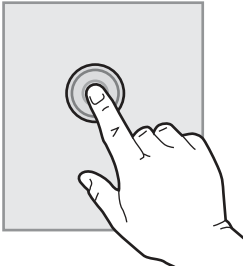
動作	說明	範例
點選	點選畫面上任一項目，即可選擇該項目或開啟該功能表。捲動功能表時，您也可以迅速輕觸畫面以停止捲動。	點選 設定 圖示以開啟 設定 應用程式。
		

動作	說明	範例
滑動	輕觸畫面，然後平移手指，即可將畫面往兩側捲動。	滑動直至設定應用程式顯示為止。
捲動	輕觸畫面，然後垂直移動手指，即可將畫面往上下捲動。捲動功能表時，您也可以短暫地輕觸畫面以停止捲動。	捲動設定應用程式。

印表機規格

檢視本節中的硬體、軟體和印表機環境規格。

 **重要：**下列規格在出版時是正確的，但可能有所變動。如需最新資訊，請參閱 www.hp.com/support/colorljE78223MFP。

技術規格

檢視印表機技術規格。

個別機型的產品編號

- E78223a - #8GS12A
- E78223dv - #8GS13A
- E78223dn - #8GS14A
- E78228dn - #8GS15A

表格 11 紙張處理規格

紙張處理功能	E78223a	E78223v	E78223dn	E78228dn
1 號紙匣 (100 頁容量)	✓	✓	✓	✓
2 號紙匣 (520 頁容量)	✓	✓	✓	✓

表格 1-1 紙張處理規格 (續)

紙張處理功能	E78223a	E78223v	E78223dn	E78228dn
3 號紙匣 (520 頁容量)	✓	✓	✓	✓
2 x 520 頁進紙器	選配	選配	選配	選配
印表機支架	選配	選配	選配	選配
內部完稿器配件	選配	選配	選配	選配
• 2/3 孔打孔機配件	選配	選配	選配	選配
• 2/4 孔打孔機配件	選配	選配	選配	選配
• 瑞典打孔機配件	選配	選配	選配	選配
HP 工作分隔器	選配	選配	選配	選配
HP 第二個出口	選配	選配	選配	選配
自動雙面列印	✓	✓	✓	✓

表格 1-2 連線能力規格

連線能力功能	E78223a	E78223dv	E78223dn	E78228dn
10/100/1000 乙太網路 LAN 連線, IPv4 和 IPv6	✓	✓	✓	✓
高速 USB 2.0	✓	✓	✓	✓
HP Jetdirect LAN 配件 (J8031A)	選配	選配	選配	選配
列印伺服器, 無線網路連線用	選配	選配	選配	選配
隨時連接 USB 連接埠	✓	✓	✓	✓
硬體整合區, 配件及協力廠商裝置連線用	✓	✓	✓	✓
HP 內部 USB 連接埠	選配	選配	選配	選配
HP Jetdirect 3100w BLE/NFC/無線配件	選配	選配	選配	選配
HP Jetdirect 2900nw 列印伺服器配件, 無線連線用	選配	選配	選配	選配
Wi-Fi Bluetooth 低功耗 (BLE) Direct	不適用	不適用	不適用	不適用

表格 1-3 控制面板顯示器規格

控制面板顯示器功能	E78223a	E78223dv	E78223dn	E78228dn
彩色觸控螢幕控制面板	✓	✓	✓	✓

表格 1-4 列印規格

列印功能	E78223a	E78223dv	E78223dn	E78228dn
A4 尺寸和 Letter 尺寸的紙張每分鐘可列印 23 張 (ppm)	✓	✓	✓	未隨附
A4 尺寸和 Letter 尺寸的紙張每分鐘可列印 28 張 (ppm)	不適用	不適用	不適用	✓
USB 列印	✓	✓	✓	✓
行動/雲端列印	不適用	不適用	不適用	不適用
將工作儲存在印表機記憶體中，以供稍後列印或進行保密列印	不適用	不適用	不適用	不適用

表格 1-5 影印與掃描規格

影印與掃描功能	E78223a	E78223dv	E78223dn	E78228dn
A4 和 Letter 尺寸的紙張每分鐘可列印 35 張 (ppm)	不適用	✓	✓	✓
100 頁文件進紙器，配備雙頭掃描，適用於單程雙面列印與掃描	不適用	✓	✓	✓
HP EveryPage 技術，包括超聲波多頁進紙偵測	不適用	不適用	不適用	不適用
嵌入式光學文字辨識 (OCR)，可將列印的頁面轉換成文字，以使用電腦編輯或搜尋這些文字	不適用	不適用	✓	✓
智慧型標籤功能，可偵測紙張邊緣以自動頁面裁剪	不適用	不適用	✓	✓
自動頁面轉向，可用於至少 100 個字元內含文字的頁面	不適用	不適用	✓	✓
自動色調調整，可為每個頁面設定對比度、亮度和背景移除	不適用	不適用	✓	✓

表格 1-6 數位傳送規格

數位傳送功能	E78223a	E78223dv	E78223dn	E78228dn
將文件傳送至電子郵件、USB 及網路上共用資料夾	✓	✓	✓	✓

表格 1-6 數位傳送規格 (續)

數位傳送功能	E78223a	E78223dv	E78223dn	E78228dn
將文件傳送至 SharePoint®	不適用	不適用	✓	✓

表格 1-7 其他規格

其他功能	E78223a	E78223dv	E78223dn	E78228dn
2 GB 基本記憶體 附註： 新增 DIMM 記憶體模組，即可將基本記憶體擴充至 3.75 GB。	✓	✓	✓	✓
16 GB 嵌入式多媒體控制器 (eMMC)	✓	✓	✓	✓
500 GB HP 高效能安全硬碟	選配	選配	選配	選配
HP 信任平台模組，用於加密任何透過印表機傳送的資料	✓	✓	✓	✓
傳真	選配	選配	選配	選配

支援的作業系統

使用下列資訊，確保印表機與您的電腦作業系統的相容性。

Linux：如需 Linux 的相關資訊和列印驅動程式，請前往 www.hp.com/go/linuxprinting。

UNIX：如需 UNIX® 的相關資訊和列印驅動程式，請前往 www.hp.com/go/unixmodelscripts。

下列資訊適用於特定印表機專用的 Windows HP PCL 6 列印驅動程式、HP macOS 列印驅動程式以及軟體安裝程式。

Windows：從 123.hp.com/LaserJet 下載 HP Easy Start，以安裝 HP 列印驅動程式。或者，前往此印表機的印表機支援網站 www.hp.com/support/colorljE78223MFP 下載列印驅動程式或軟體安裝程式，以安裝 HP 列印驅動程式

macOS：本印表機支援 Mac 電腦。從 123.hp.com/LaserJet 或印表機支援頁面下載 HP Easy Start，然後使用 HP Easy Start 安裝 HP 列印驅動程式。

1. 移至 123.hp.com/LaserJet。
2. 按照提供的步驟下載印表機軟體。

表格 1-8 支援的作業系統與列印驅動程式

作業系統	已安裝列印驅動程式 (適用於 Windows，或 Web 上適用於 macOS 的安裝程式)
Windows 7 (32 位元與 64 位元)	在本作業系統的軟體安裝程序中，已安裝「HP PCL 6」印表機專用的列印驅動程式。

表格 1-8 支援的作業系統與列印驅動程式 (續)

作業系統	已安裝列印驅動程式 (適用於 Windows, 或 Web 上適用於 macOS 的安裝程式)
Windows 8.1 (32 位元與 64 位元)	在本作業系統的軟體安裝程序中, 已安裝「HP PCL-6」V4 印表機專用列印驅動程式。
Windows 10 (32 位元與 64 位元)	在本作業系統的軟體安裝程序中, 已安裝「HP PCL-6」V4 印表機專用列印驅動程式。
Windows Server 2008 R2 (SP1, 64 位元)	可從印表機支援網站下載特定印表機專用的列印驅動程式「PCL 6」。下載驅動程式, 然後使用 Microsoft 新增印表機工具進行安裝。
Windows Server 2012 (64 位元)	可從印表機支援網站下載特定印表機專用的列印驅動程式「PCL 6」。下載驅動程式, 然後使用 Microsoft 新增印表機工具進行安裝。
Windows Server 2012 R2 (64 位元)	可從印表機支援網站下載特定印表機專用的列印驅動程式「PCL 6」。下載驅動程式, 然後使用 Microsoft 新增印表機工具進行安裝。
Windows Server 2016 (64 位元)	可從印表機支援網站下載特定印表機專用的列印驅動程式「PCL 6」。下載驅動程式, 然後使用 Microsoft 新增印表機工具進行安裝。
macOS 10.14 Mojave、macOS 10.13 High Sierra	從 123.hp.com/LaserJet 下載 HP Easy Start, 然後用其安裝列印驅動程式。

 **附註：**支援的作業系統可能有變更。如需目前支援的作業系統清單, 請前往 www.hp.com/support/colorjetE78223MFP, 以取得印表機的 HP 全方位說明。

 **附註：**如需適用於本印表機的用戶端和伺服器作業系統, 以及 HP UPD 驅動程式支援的詳細資料, 請前往 www.hp.com/go/upd。在**其他資訊**下方, 按一下連結。

表格 1-9 最低系統需求

Windows	macOS
<ul style="list-style-type: none">網際網路連線專用的 USB 1.1 或 2.0 連線, 或網路連線2 GB 的可用硬碟空間1 GB RAM (32 位元) 或 2 GB RAM (64 位元)	<ul style="list-style-type: none">網際網路連線專用的 USB 1.1 或 2.0 連線, 或網路連線1.5 GB 可用硬碟空間

 **附註：**Windows 軟體安裝程式會安裝 HP Smart Device Agent Base 服務。檔案大小約為 100 kb。它唯一的功能就是每小時檢查是否有透過 USB 連接的印表機。不會收集任何資料。如果找到 USB 印表機, 該服務會嘗試尋找網路上的 JetAdvantage Management Connector (JAMc) 執行個體。如果找到 JAMc, HP Smart Device Agent Base 會安全地從 JAMc 升級至完整的 Smart Device Agent, 進而允許列印的頁面計入 Managed Print Services (MPS) 帳戶的統計。從 hp.com 下載之僅含驅動程式且透過「新增印表機」精靈安裝的網路套件, 不會安裝此服務。

若要解除安裝該服務, 請開啟 Windows 控制台, 選擇**程式集或程式和功能**, 然後選擇**新增/移除程式或解除安裝程式**以移除服務。檔案名稱是 `HPSmartDeviceAgentBase`。

印表機尺寸

確定您的印表機環境空間夠大, 足以容納印表機。

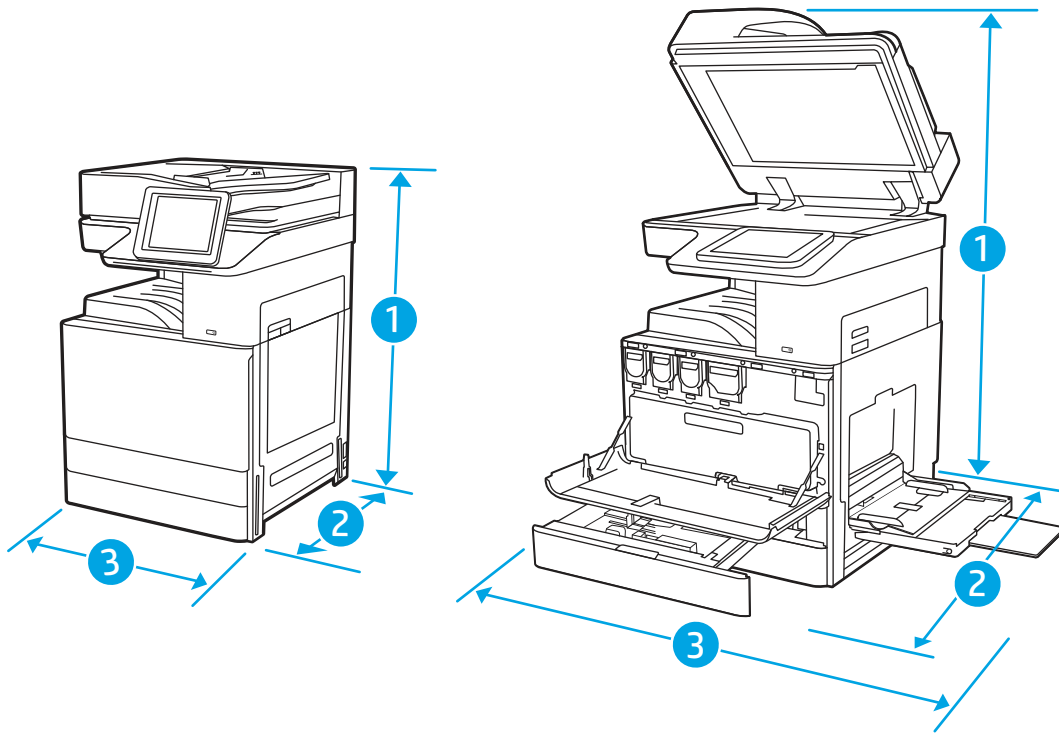

表格 1-10 E78223a、E78223dv、E78223dn 和 E78228dn 機型的尺寸

測量	印表機完全關閉	印表機完全開啟
1.高度	a 機型 : 783 公釐 dv 和 dn 機型 : 870 公釐	a 機型 : 1250 公釐 dv 和 dn 機型 : 1262 公釐
2.深度	a 和 dv 機型 : 690 公釐 dn 機型 : 725 公釐	a 機型 : 1074 公釐 dv 和 dn 機型 : 1113 公釐
3.寬度	a 機型 : 566 公釐 dv 和 dn 機型 : 566 公釐	a 機型 : 936 公釐 dv 和 dn 機型 : 936 公釐
重量	a 機型 : 77.7 公斤 dv 機型 : 81.5 公斤 dn 機型 : 82.9 公斤	

耗電量

查閱各個印表機狀態或功能的耗電量。

表格 1-11 耗電量 (平均, 單位為瓦)

列印	就緒	影印	掃描	睡眠	關閉
1300 Wh	60 Wh	1300 Wh	100 Wh	1.07 瓦	0.1 瓦

電力規格

檢視電氣規格，包括電源需求和額定電流。

 **附註：** 電源需求需視印表機售出的國家/地區為準。下表中的值可能會變更。

 **注意：** 請勿轉換作業電壓。這會損壞印表機並且造成印表機保固無效。

表格 1-12 建議採用的伏特和安培數

規格	110 伏特機型	220 伏特機型
電源要求 (伏特) ¹	100 至 127 伏特 (± 10%) 50/60 Hz (± 2 Hz)	220 至 240 伏特 (± 10%) 50/60 Hz (± 2 Hz)
額定電流 (安培)	10 安培	5 安培

¹ 報告的電力是使用標準電壓測量所有印表機型號時得到的最高值。

噪音排放

查閱噪音排放規格，包括聲量等級和聲壓等級。

表格 1-13 聲量等級

噪音：聲量等級 (每分鐘張數 (ppm))	根據 ISO 9296 宣告
列印 (每分鐘 60 頁)	L _{wAD} = < 7.5 Bels (A)
列印 (每分鐘 50 頁)	L _{wAD} = < 7.3 Bels (A)
列印 (每分鐘 40 頁)	L _{wAD} = < 7.0 Bels (A)
影印	L _{wAD} = < 7.7 Bels (A)

表格 1-14 聲壓等級

噪音：聲壓等級 (每分鐘張數 (ppm))	根據 ISO 9296 宣告
列印 (每分鐘 60 頁)	L _{pAm} = 75 dB(A)
列印 (每分鐘 50 頁)	L _{pAm} = 73 dB(A)
列印 (每分鐘 40 頁)	L _{pAm} = 70 dB(A)
就緒	L _{pAm} = 30 dB(A)

作業環境範圍

為能正常運作，印表機必須在符合特定規格的環境中。

表格 1-15 作業環境規格

環境	建議	允許
溫度	17° 至 25°C	10° 至 32.5° C

表格 1-15 作業環境規格 (續)

環境	建議	允許
相對濕度	30% 到 70% 相對濕度 (RH)	10% 到 80% RH

印表機硬體設定與軟體安裝

如需基本設定說明，請參閱印表機隨附的「硬體安裝指南」。如需其他說明，請造訪網站的 HP 支援。

前往 www.hp.com/support/colorljE78223MFP 以取得印表機的 HP 全方位說明，其中包含下列資訊：

- 安裝與設定
- 學習及使用
- 解決問題
- 下載軟體與韌體更新
- 加入支援論壇
- 尋找保固及法規資訊
- 尋找關於如何使用 Microsoft 新增印表機工具的說明

2 紙匣

探索如何將紙張裝入紙匣以及使用紙匣，包括如何裝入信封和標籤等特殊物品。

下列資訊在出版時是正確的。如需最新資訊，請參閱 www.hp.com/support/colorIJE78223MFP。

如需詳細資訊：

印表機的 HP 全方位說明包含下列資訊：

- 安裝與設定
- 學習及使用
- 解決問題
- 下載軟體與韌體更新
- 加入支援論壇
- 尋找保固及法規資訊

簡介

將紙匣裝入紙張時，請格外小心。

△ 注意：每次只能延伸一個紙匣。

請勿將紙匣當做梯級使用。

關上紙匣時，雙手不可放在紙匣上面。

移動印表機時，所有紙匣都必須關上。

在 1 號紙匣中裝入紙張 (多用途紙匣)

下列資訊說明如何將紙張裝入 1 號紙匣。

將紙張裝入 1 號紙匣 (多用途紙匣)

這個紙匣最多可裝入 100 張 75 g/m² 紙張或 10 張信封。

📖 附註：請在列印驅動程式中選擇正確紙張類型後，再進行列印。

⚠ 注意：為避免卡紙，請勿在列印進行時將紙張裝入1號紙匣或取出紙張。

1. 打開1號紙匣。

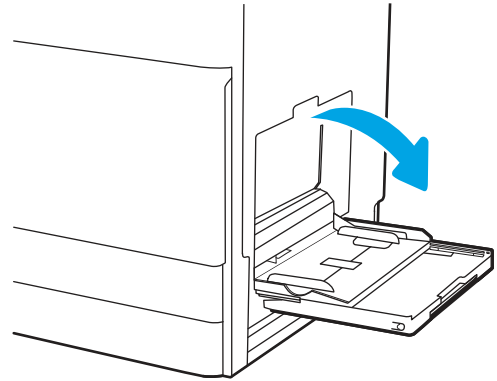

2. 將紙匣延伸板拉出，支撐紙張。

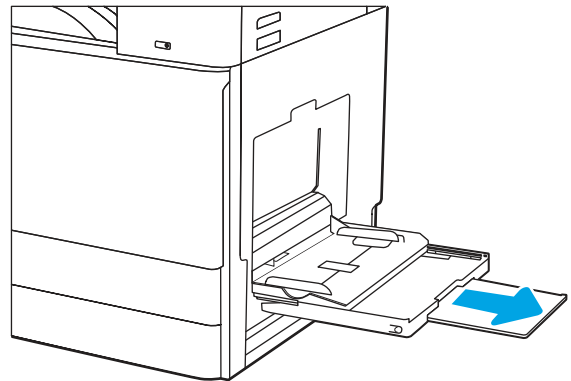

3. 使用調整鎖將紙張導板向外張開。

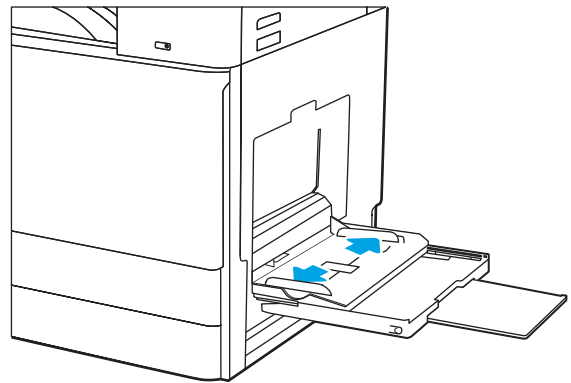

4. 將紙張裝入紙匣。

請確定列印紙材未超過紙張導板的裝滿線。

 **附註：**紙疊高度上限為10公釐，或大約100張75 g/m²的紙張。

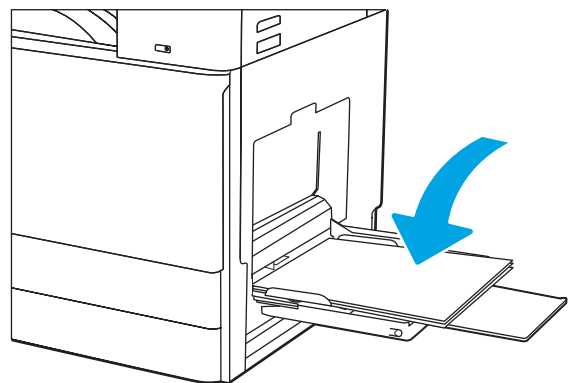

5. 使用調整鎖調整側導板，使其輕輕地接觸紙疊，但不要使紙張彎曲。

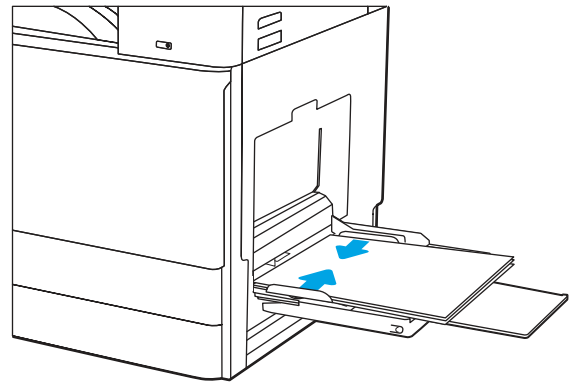

1 號紙匣 (多用途紙匣) 紙張方向

將 1 號紙匣 (多用途紙匣) 中的紙張調整至正確位置，以確保最佳列印品質。

表格 2-1 信紙信頭或預製表格 - 縱向

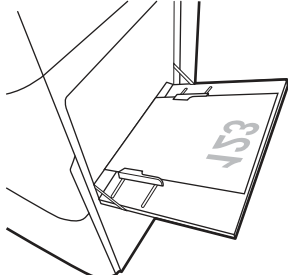
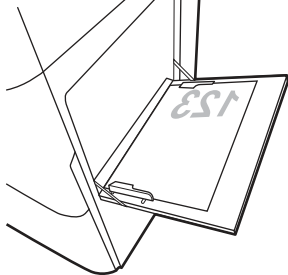
雙面列印模式	如何裝入紙張
單面列印	<p>列印面向下</p> <p>底端朝向印表機放入</p>  <p>預印影像的左側朝向印表機放入</p> 

表格 2-1 信紙信頭或預製表格-縱向 (續)

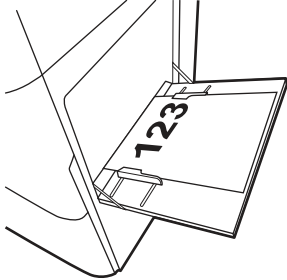
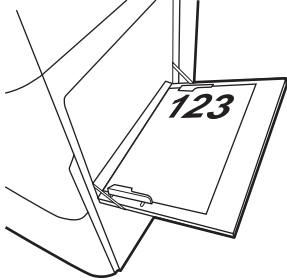
雙面列印模式	如何裝入紙張
自動雙面列印或啟用「其他信紙信頭」模式	<p data-bbox="879 264 991 294">列印面向上</p> <p data-bbox="879 315 1075 344">頂端朝向印表機放入</p>  <p data-bbox="879 657 1182 686">預印影像的右側朝向印表機放入</p> 

表格 2-2 信紙信頭或預製表格 - 橫向

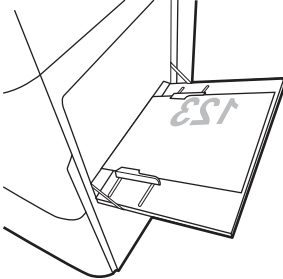
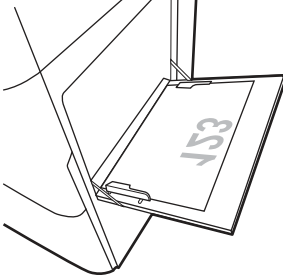
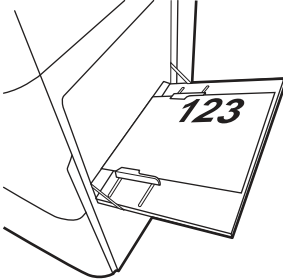
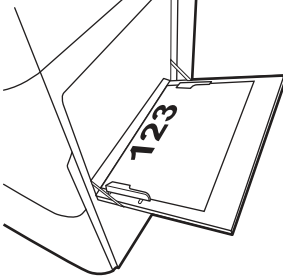
雙面列印模式	如何裝入紙張
單面列印	<p data-bbox="855 264 963 289">列印面向下</p> <p data-bbox="855 312 1155 338">預印影像的左側朝向印表機放入</p>  <p data-bbox="855 657 1050 682">底端朝向印表機放入</p> 
自動雙面列印或啟用「其他信紙信頭」模式	<p data-bbox="855 1020 963 1045">列印面向上</p> <p data-bbox="855 1068 1155 1094">預印影像的右側朝向印表機放入</p>  <p data-bbox="855 1413 1050 1438">頂端朝向印表機放入</p> 

表格 2-3 穿孔紙 - 縱向

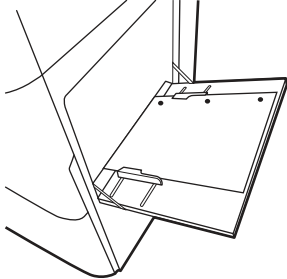
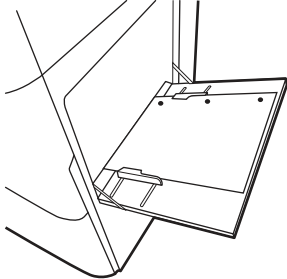
雙面列印模式	如何裝入紙張
單面列印	<p>列印面向下</p> <p>頁孔朝向印表機後方</p> 
自動雙面列印或啟用「其他信紙信頭」模式	<p>列印面向上</p> <p>頁孔朝向印表機後方</p> 

表格 2-4 穿孔紙 - 橫向

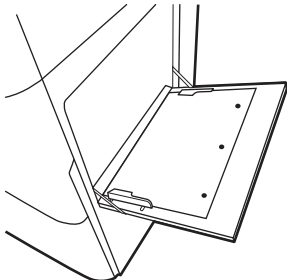
雙面列印模式	如何裝入紙張
單面列印	<p>列印面向下</p> <p>頁孔遠離印表機放入</p> 

表格 2-4 穿孔紙-橫向 (續)

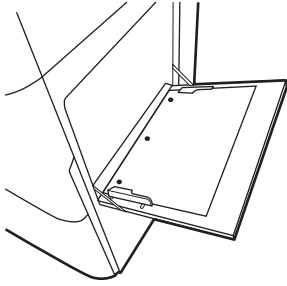
雙面列印模式	如何裝入紙張
自動雙面列印或啟用「其他信紙信頭」模式	列印面向上 頁孔朝向印表機 

使用其他信紙信頭模式

無論您是進行單面列印或是雙面列印，使用**其他信紙信頭模式**功能，即會針對所有工作以相同方式將信紙信頭或預製表格紙張裝入紙匣中。使用此模式時，裝入紙張的方式與自動雙面列印相同。

使用印表機控制面板功能表啟用替代信紙紙頭模式

使用**設定功能表**啟用**其他信紙信頭模式**。

1. 在印表機控制面板的主畫面中，開啟**設定功能表**。
2. 開啟下列功能表：
 - a. **影印/列印或列印**
 - b. **管理紙匣**
 - c. **替代信紙紙頭模式**
3. 選擇**開啟**。

將紙張裝入 2 號紙匣、3 號紙匣和選購的 2 x 520 頁紙匣

下列資訊說明如何將紙張裝入 2 號紙匣、3 號紙匣和選購的 2 x 520 頁紙匣。

△ **注意：**每次限延伸一個紙匣。

將紙張裝入 2 號紙匣、3 號紙匣和選購的 2 x 520 頁紙匣

這些紙匣可容納多達 520 張 75 g/m² 的紙張。

📖 **附註：**在 2 號紙匣、3 號紙匣和選購的 2 x 520 頁紙匣裝入紙張的程序皆相同。此處僅就 2 號紙匣加以說明。

1. 打開紙匣。

 **附註：**請勿在使用時開啟此紙匣。

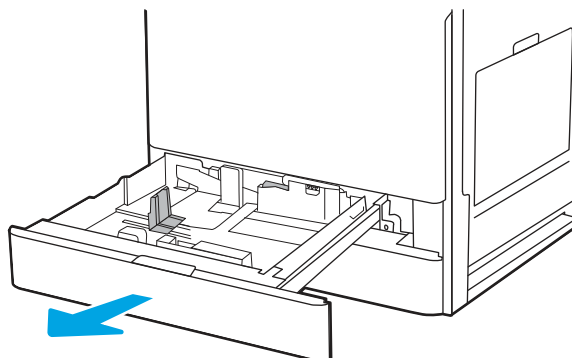

2. 裝入紙張前，請按住後側紙張寬度導板上的藍色鎖定/解除鎖定切換開關、按壓前側紙張寬度導板的藍色調整鎖，然後將導板滑動到完全打開的位置，以調整紙張寬度導板。

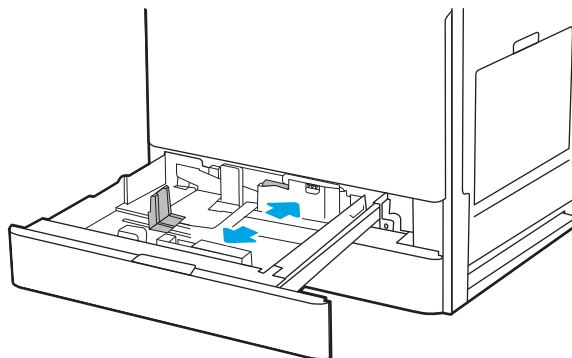

3. 在藍色調整鎖底部推入，同時將導板滑動到所使用紙張的尺寸，以調整紙張長度導板。

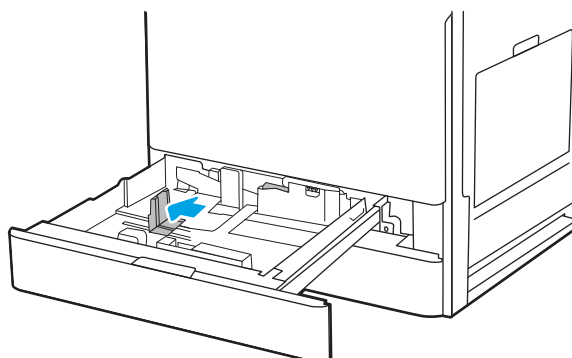

4. 將紙張裝入紙匣。

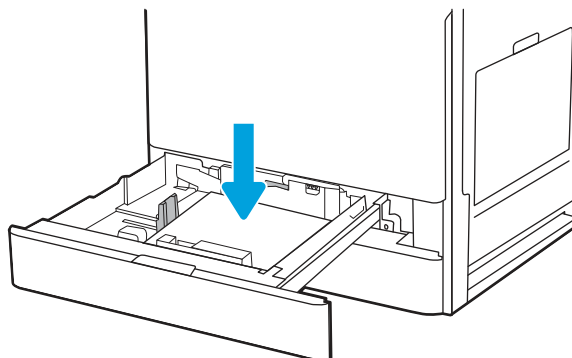

- 將紙張長度與紙張寬度導板調整到所使用紙張的尺寸。檢查紙張，確認導板輕輕碰觸紙疊，但不要壓彎紙張。

 **附註：**請勿讓紙張導板將紙疊夾得太緊。請將導板移至紙匣中的缺口或標記處。

 **附註：**為了避免卡紙，請將紙張導板調整至正確的尺寸，同時不要在紙匣內裝入太多紙張。請確定紙疊頂端在紙匣滿溢指示器以下。

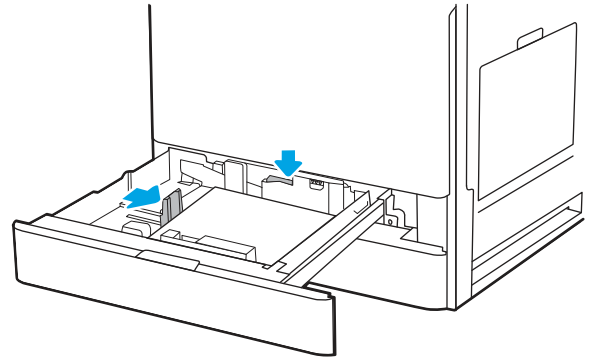

- 關上紙匣。

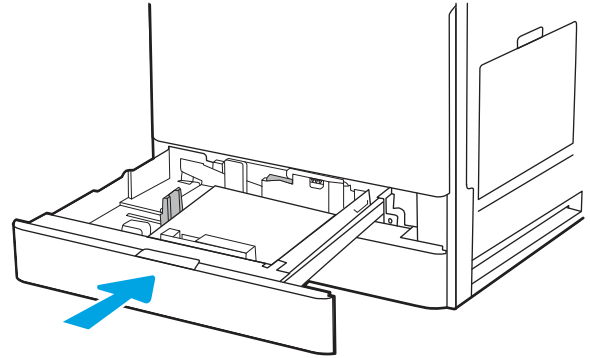

- 印表機控制面板上會顯示紙匣組態訊息。
- 點選**確定**以接受偵測到的類型與尺寸，或點選**修改**以選擇不同的紙張尺寸或類型。

如果是自訂尺寸紙張，請在印表機控制面板顯示提示時，指定紙張的 X 和 Y 尺寸。

2 號紙匣、3 號紙匣和選購的 2 x 520 頁紙匣紙張方向

將 2 號紙匣、3 號紙匣和選購的 2 x 520 頁紙匣中的紙張調整至正確位置，以確保最佳列印品質。

表格 2-5 信紙信頭或預製表格 - 縱向

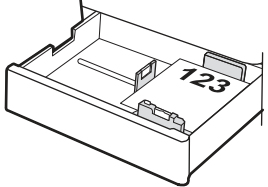
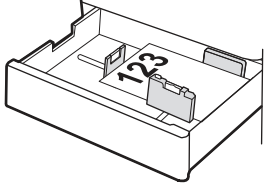
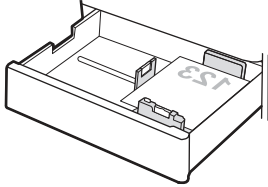
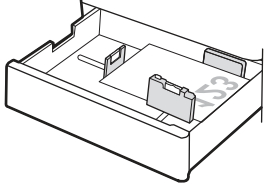
雙面列印模式	如何裝入紙張
<p>單面列印</p>	<p>列印面向上</p> <p>頂端位於紙匣後端</p>  <p>頂邊位於紙匣左側</p> 
<p>自動雙面列印或啟用「其他信紙信頭」模式</p>	<p>列印面向下</p> <p>頂端位於紙匣後端</p> <p>附註：這是在 A4 或 Letter 上列印時的偏好方向。</p>  <p>頂邊位於紙匣右側</p> 

表格 2-6 信紙信頭或預製表格 - 橫向

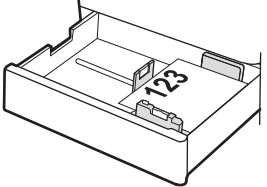
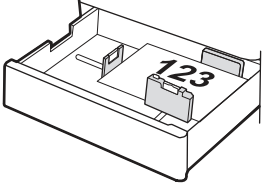
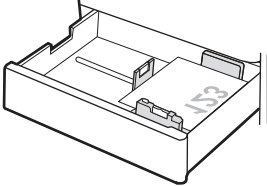
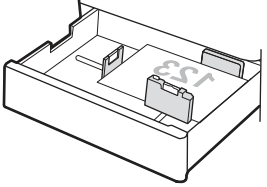
雙面列印模式	如何裝入紙張
單面列印	<p data-bbox="855 264 963 296">列印面向上</p> <p data-bbox="855 312 1027 344">頂邊位於紙匣左側</p>  <p data-bbox="855 569 1027 600">頂端位於紙匣後端</p> 
自動雙面列印或啟用「其他信紙信頭」模式	<p data-bbox="855 842 963 873">列印面向下</p> <p data-bbox="855 890 1027 921">頂邊位於紙匣右側</p>  <p data-bbox="855 1146 1027 1178">頂端位於紙匣後端</p> 

表格 2-7 穿孔紙 - 縱向

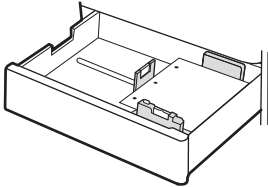
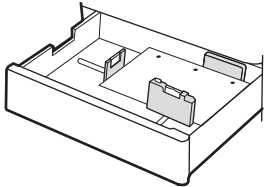
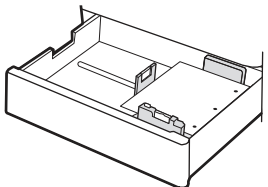
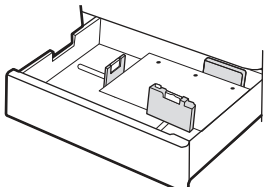
雙面列印模式	如何裝入紙張
單面列印	<p>列印面向上</p> <p>頁孔位於紙匣左側，而頂端位於印表機背面</p>  <p>頁孔位於紙匣後方</p> 
自動雙面列印或啟用「其他信紙信頭」模式	<p>列印面向下</p> <p>頁孔位於紙匣右側</p>  <p>頁孔位於紙匣後方</p> 

使用其他信紙信頭模式

無論您是進行單面列印或是雙面列印，使用**其他信紙信頭模式**功能，即會針對所有工作以相同方式將信紙信頭或預製表格紙張裝入紙匣中。使用此模式時，裝入紙張的方式與自動雙面列印相同。

使用印表機控制面板功能表啟用替代信紙紙頭模式

使用**設定**功能表啟用**其他信紙信頭模式**。

1. 在印表機控制面板的主畫面中，開啟**設定**功能表。
2. 開啟下列功能表：
 - a. 影印/列印或列印

- b. 管理紙匣
 - c. 替代信紙紙頭模式
3. 選擇**開啟**。

裝入並列印信封

若要在信封上列印，僅可使用 1 號紙匣（多功能紙匣）。2 號紙匣、3 號紙匣和選購的 2 x 520 頁紙匣不支援信封。1 號紙匣（多功能紙匣）可容納多達 10 個信封。

列印信封

要使用手動送紙選項列印信封，請依照下列步驟，在列印驅動程式中選擇正確的設定，接著將列印工作傳送到印表機，再將信封装入紙匣。

1. 從軟體程式中，選擇**列印**選項。
2. 從印表機清單中選擇印表機，然後按一下**內容**或**偏好設定**按鈕，以開啟列印驅動程式。

 **附註：** 按鈕的名稱會因不同的軟體程式而異。

 **附註：** 若要從 Windows 8 或 8.1 開始畫面存取這些功能，請依序選擇**裝置**、**列印**，然後選擇印表機。

3. 按一下**紙張/品質**標籤。
4. 在**紙張尺寸**下拉式清單中，選擇正確尺寸的信封。
5. 在**紙張類型**下拉式清單中，選擇**信封**。
6. 在**紙張來源**下拉式清單中，選擇**手動送紙**。
7. 按一下**確定**按鈕，以關閉**文件內容**對話方塊。
8. 在**列印**對話方塊中，按一下**確定**按鈕以列印工作。

信封方向

必須以特定的方式裝入信封才能正確列印。

紙匣	信封尺寸	如何裝入信封
1 號紙匣	9 號信封、10 號信封、Monarch 信封、DL 信封、B5 信封、C5 信封（皮夾紙）、C6 信封	列印面向下 頂端朝向印表機前端

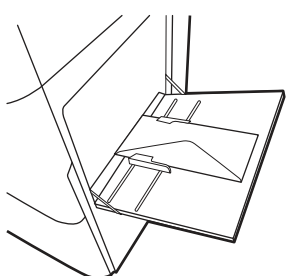

紙匣	信封尺寸	如何裝入信封
	B5 信封、C5 信封 (封套)	列印面向下 底端朝向印表機放入；打開頂端蓋口

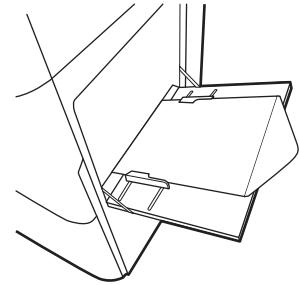

裝入和列印標籤

若要在標籤頁上列印，僅可使用 1 號紙匣 (多功能紙匣)。2 號紙匣、3 號紙匣和選購的 2 x 520 頁紙匣不支援標籤。

手動送紙標籤

在 1 號紙匣 (多用途紙匣) 使用手動進紙模式以列印標籤頁。

1. 從軟體程式中，選擇**列印**選項。
2. 從印表機清單中選擇印表機，然後按一下**內容**或**偏好設定**按鈕，以開啟列印驅動程式。

 **附註：** 按鈕的名稱會因不同的軟體程式而異。

 **附註：** 若要從 Windows 8 或 8.1 開始畫面存取這些功能，請依序選擇**裝置**、**列印**，然後選擇印表機。

3. 按一下**紙張/品質**標籤。
4. 在**紙張尺寸**下拉式清單中，選擇正確尺寸的標籤頁。
5. 在**紙張類型**下拉式清單中，選擇**標籤**。
6. 在**紙張來源**下拉式清單中，選擇**手動送紙**。
7. 按一下**確定**按鈕，以關閉**文件內容**對話方塊。
8. 在**列印**對話方塊中，按一下**列印**按鈕以列印工作。

標籤方向

必須以特定的方式裝入標籤才能正確列印。

紙匣**如何裝入標籤**

1 號紙匣

列印面向下

底端朝向印表機放入

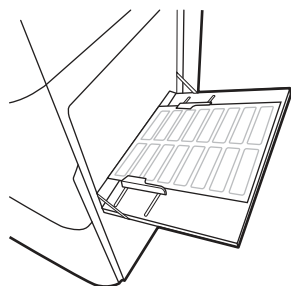

2 號或 3 號紙匣

列印面向上

頂邊位於紙匣左側

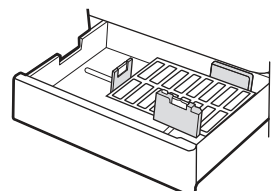

3 耗材、配件與零件

訂購耗材或配件、更換碳粉匣，或取出和更換其他零件。

下列資訊在出版時是正確的。如需最新資訊，請參閱 www.hp.com/support/colorIjE78223MFP。

如需詳細資訊：

印表機的 HP 全方位說明包含下列資訊：

- 安裝與設定
- 學習及使用
- 解決問題
- 下載軟體與韌體更新
- 加入支援論壇
- 尋找保固及法規資訊

訂購耗材、附件與零件

瞭解如何訂購印表機更換用耗材、配件與零件。

訂購

請聯絡管理服務代表。請確定備妥印表機背面產品標籤顯示的產品機型號碼。

更換碳粉匣

如果您收到印表機訊息，或如果有列印品質問題，請更換碳粉匣。

碳粉匣資訊

本印表機會在碳粉匣存量不足或嚴重不足時顯示訊息。碳粉匣實際的剩餘壽命可能各有不同。請考慮準備更換用碳粉匣，以便於列印品質不佳時進行安裝。

若要購買碳粉匣，請聯絡管理服務代表。請確定備妥印表機背面產品標籤顯示的產品機型號碼。如需查看印表機的碳粉匣相容性，請前往 HP SureSupply，網址是：www.hp.com/go/SureSupply。捲動至頁面底部，並確認國家/地區正確無誤。

等到要用的時候再從包裝中取出碳粉匣。

⚠ **注意：**為防止損壞，碳粉匣暴露在光線下的時間絕對不可超過數分鐘。如果必須從印表機中長時間取出碳粉匣，請將綠色感光鼓遮住。

⚠ **注意：**如果衣物不小心沾染到碳粉，請以乾布將它拭去，然後以冷水洗滌衣物。熱水會導致碳粉滲入纖維。

📄 **附註：**有關回收用完的碳粉匣之資訊位於碳粉匣包裝盒上。

取出並更換碳粉匣

依照這些步驟，更換碳粉匣。

1. 打開前蓋。

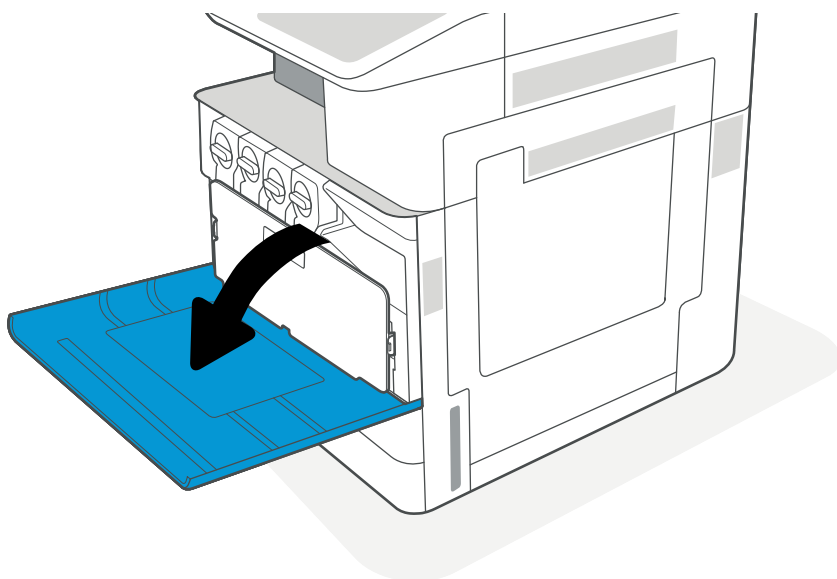

2. 釋放碳粉匣卡榫並從印表機中筆直拉出碳粉匣。

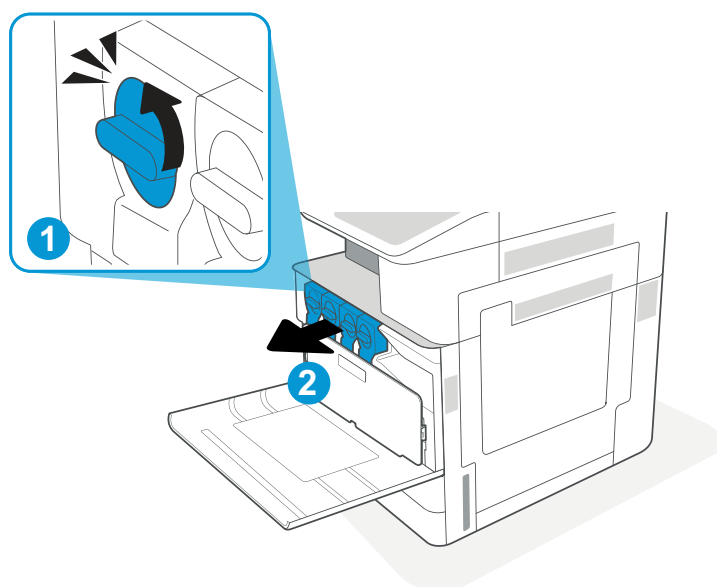

3. 從碳粉匣包裝中取出新碳粉匣。保留所有包裝，以便回收用完的碳粉匣。

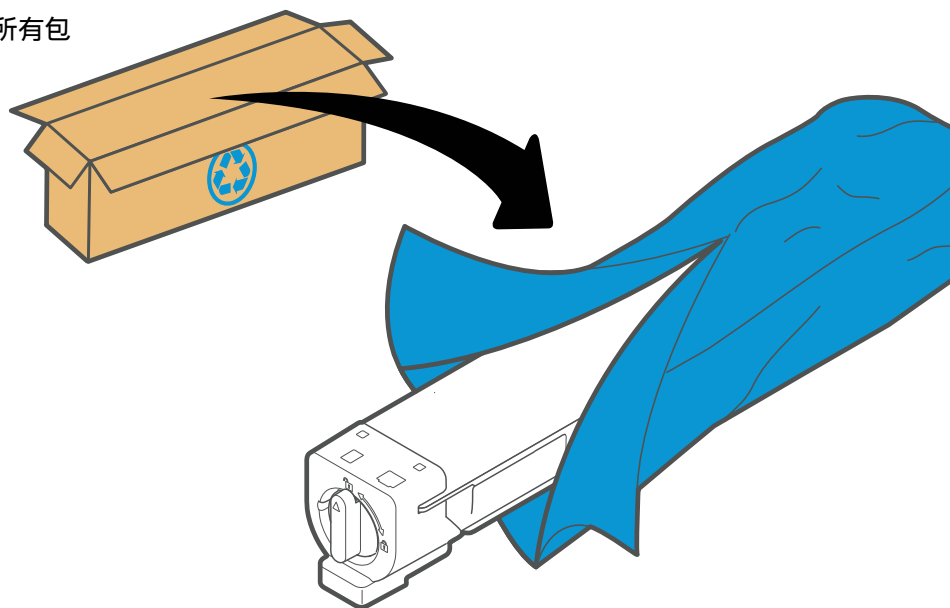

4. 握住碳粉匣的兩側並左右搖晃，使內部的碳粉均勻分散。然後再撕下封條。

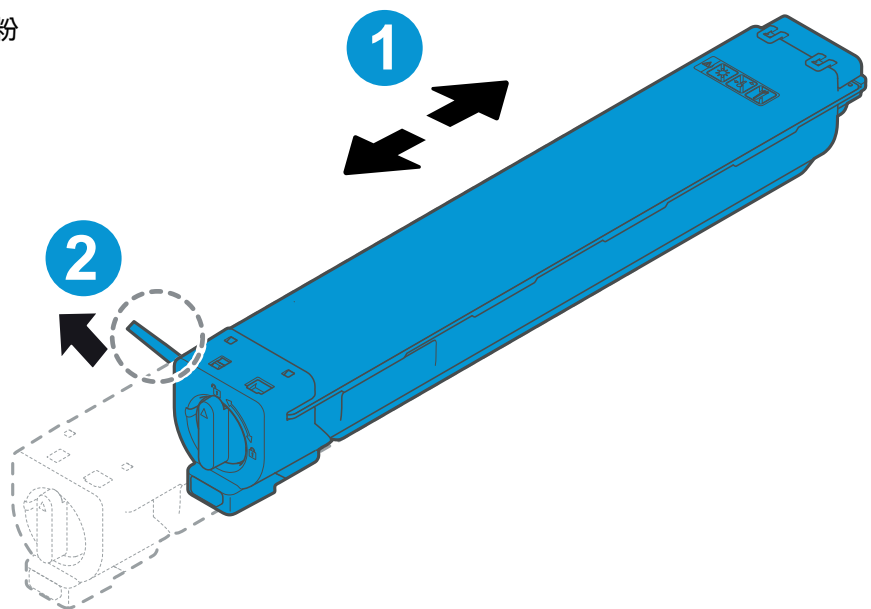

5. 將碳粉匣與插槽對齊，將碳粉匣插入印表機，然後固定好卡榫。

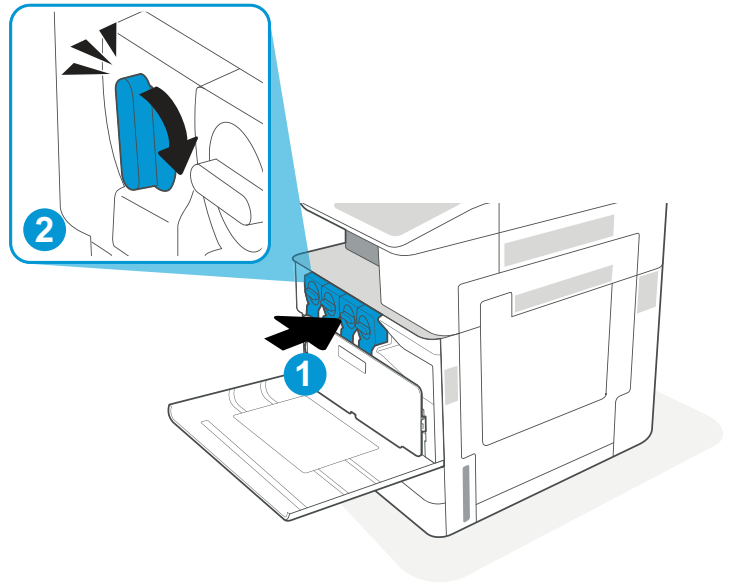

6. 關上前蓋。

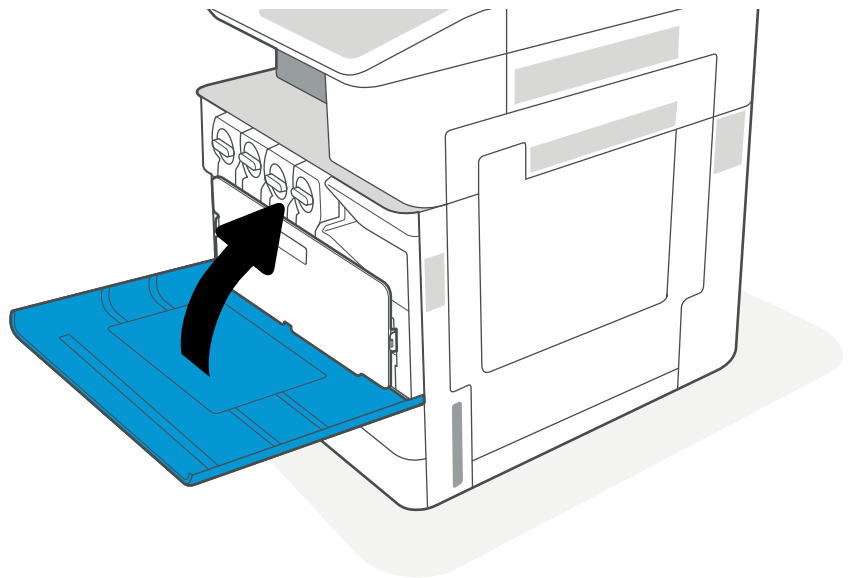

7. 將用完的碳粉匣裝入新碳粉匣原本使用的包裝盒中。請參閱隨附的回收指南，以取得回收資訊。

在美國和加拿大，預付郵資的運送標籤已於包裝箱中。如您位在其他國家/地區，請 www.hp.com/recycle 列印預付郵資的運送標籤。

將預付郵資的運送標籤黏貼在包裝盒上，然後將用完的碳粉匣退回 HP 進行回收。

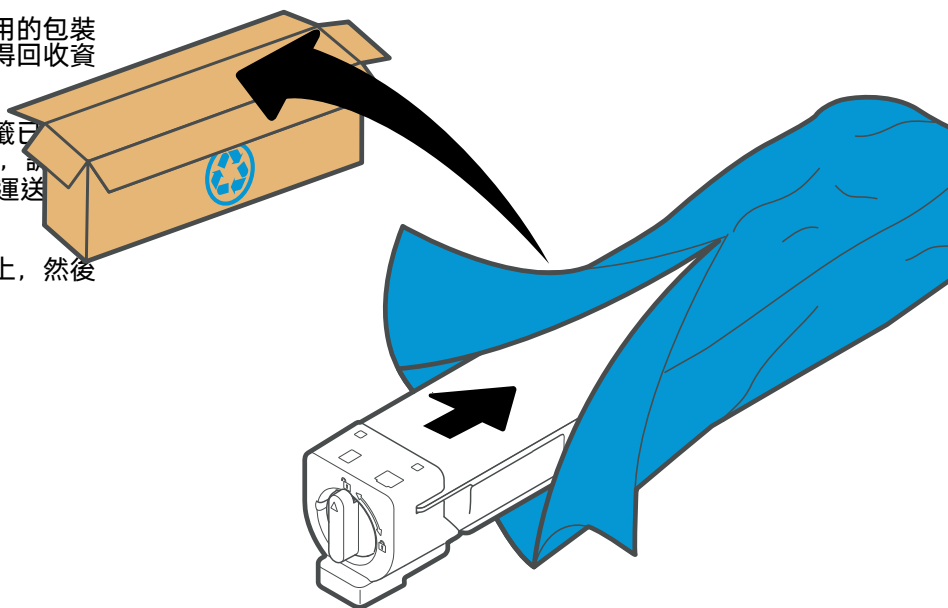

更換碳粉收集裝置 (TCU)

如果您收到印表機訊息，或如果有列印品質問題，請更換碳粉收集裝置。

取出並更換 TCU

請按照下列步驟更換 TCU。

1. 打開前側擋門。

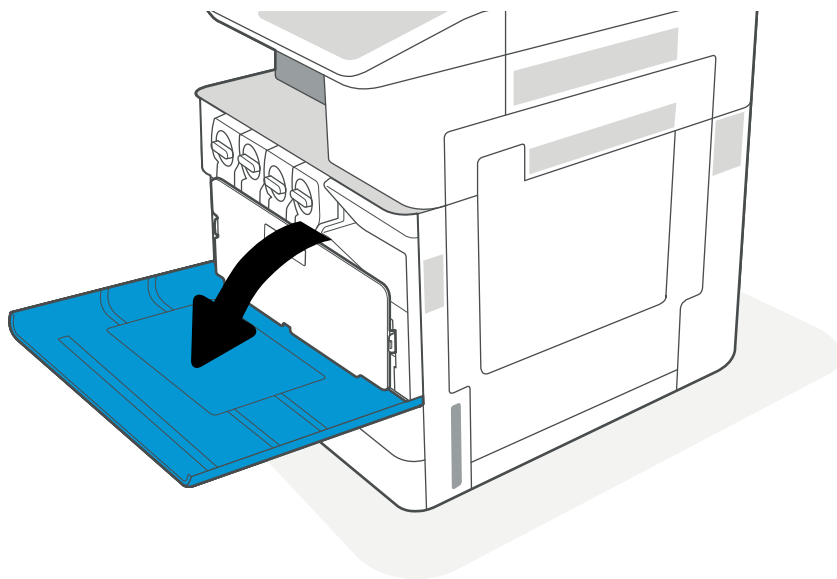

2. 拉動 TCU 兩側的每個扣片以將其鬆開，然後將其從印表機中平直拉出。

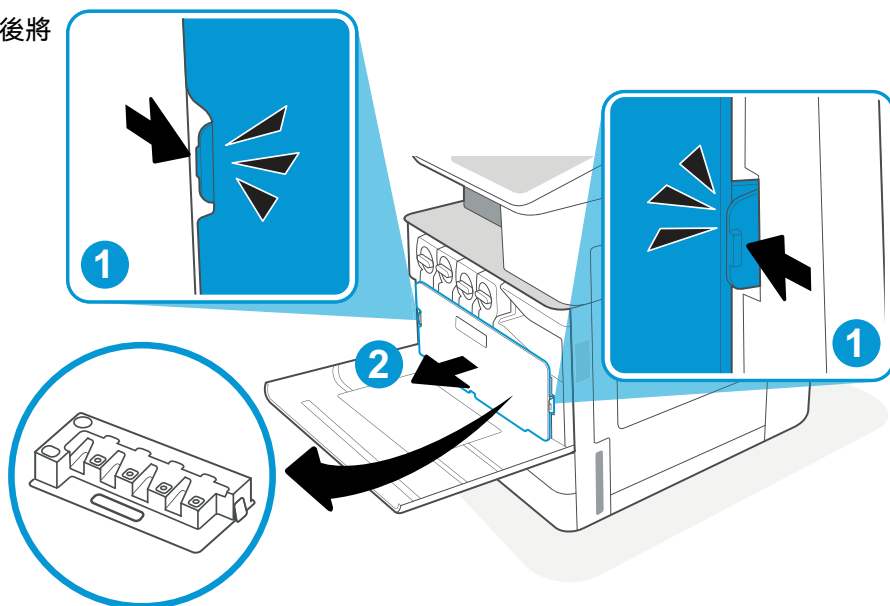

附註：從印表機中拉出 TCU 時，請保持其位置。這可確保您不會將任何廢棄碳粉灑到印表機中。完全取出 TCU 後，請勿將洞孔朝下側放。將裝置放入包裝新 TCU 的乾淨塑膠袋內。密封塑膠袋。

3. 從包裝中取出新的 TCU。保留所有包裝，用於回收用完的 TCU。

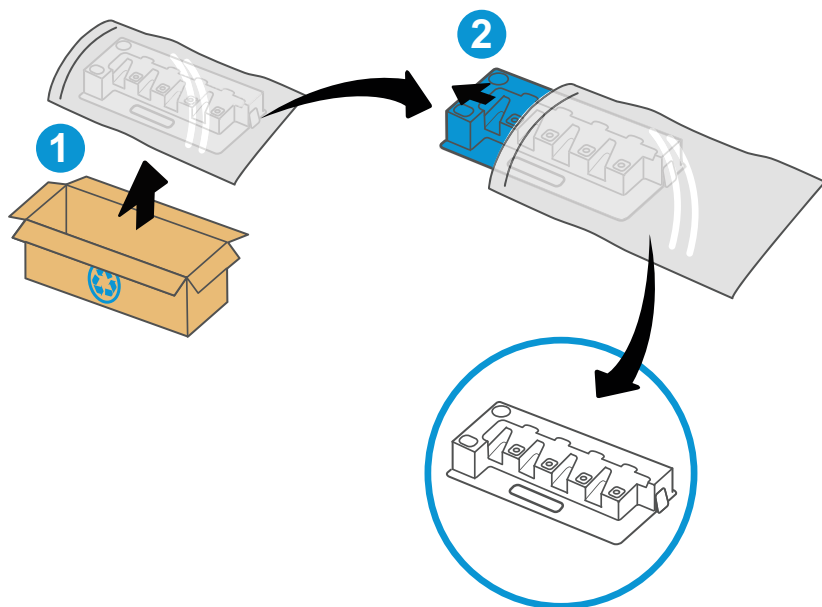

4. 將新的 TCU 兩側推入，直到扣片卡入定位，即安裝完成。

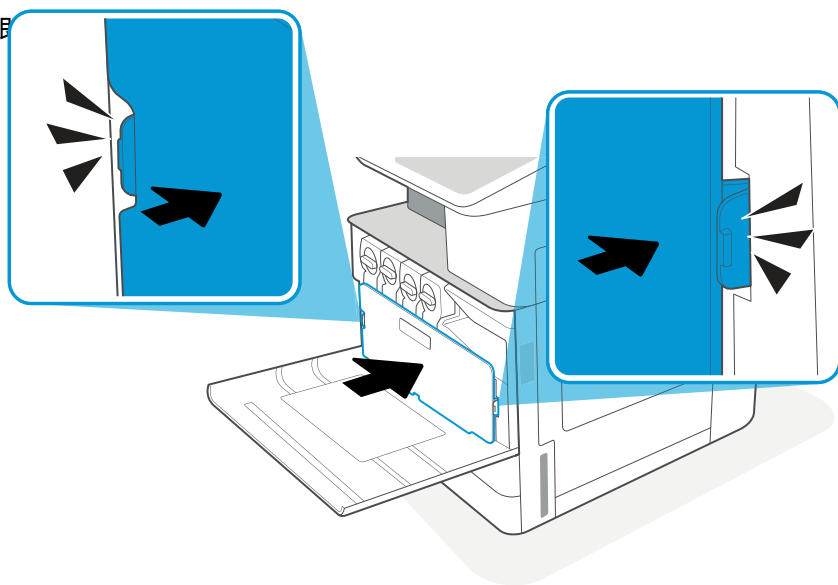

5. 關上前側擋門。

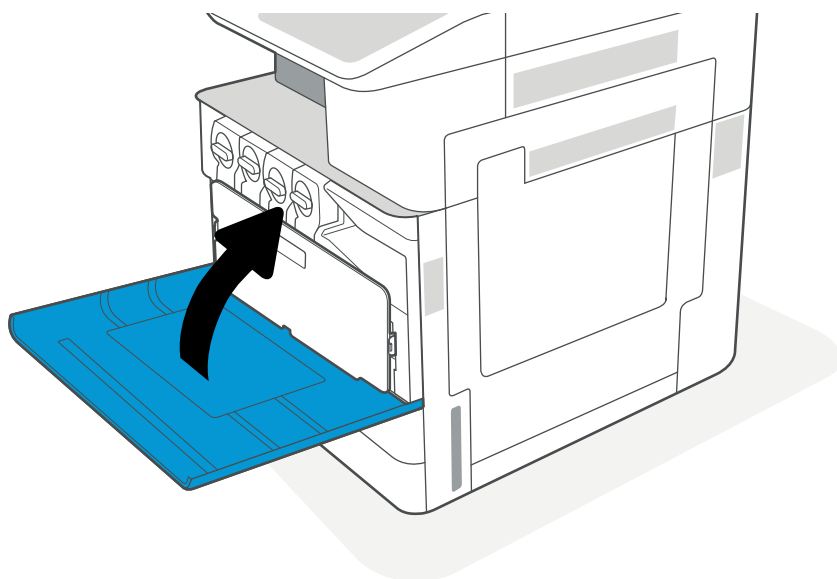

- 將用完的 TCU 裝入新 TCU 原來使用的包裝盒中。請參閱隨附的回收指南，以取得回收資訊。

在美國和加拿大，預付郵資的運送標籤已隨附於包裝箱中。如您位在其他國家/地區，請前往 www.hp.com/recycle 列印預付郵資的運送標籤。

將預付郵資的運送標籤黏貼在包裝盒上，然後將用完的 TCU 退回 HP 進行回收。

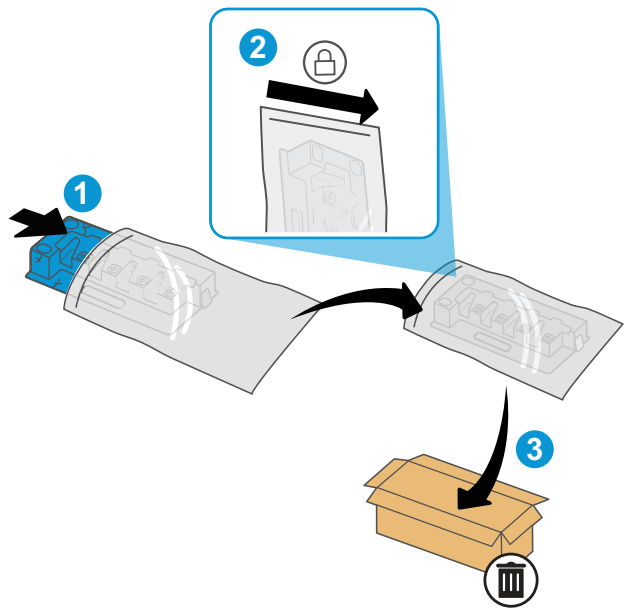

更換釘書針匣 (選購的內部完稿器)

在目前的釘書針匣為空時安裝新的釘書針匣。

簡介

下列資訊提供更換釘書針匣的說明。

取出並更換內部完稿器配件釘書針匣

依照下列步驟更換內部完稿器配件中的釘書針匣。

- 開啟內部完稿器前側擋門。

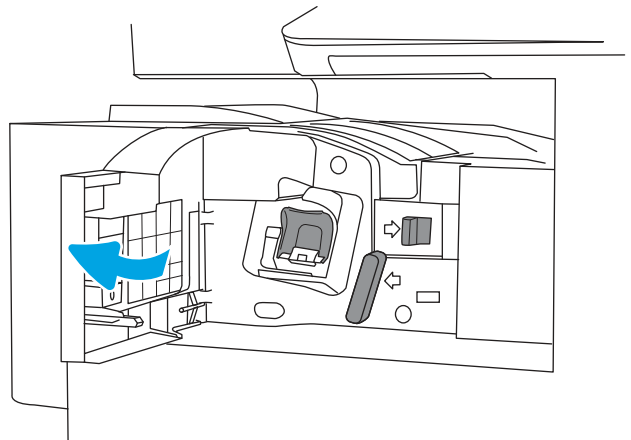

2. 握住釘書針匣托架上的彩色扣片，然後筆直拉出釘書針匣托架。

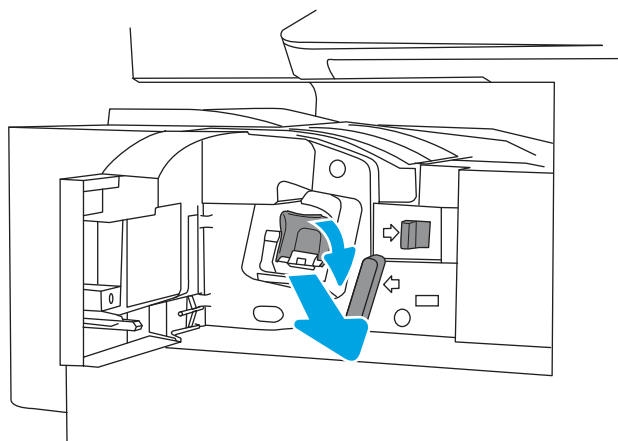

3. 提起釘書針匣上的兩個扣片，然後向上提起，從釘書針匣托架組件中取出空的釘書針匣。

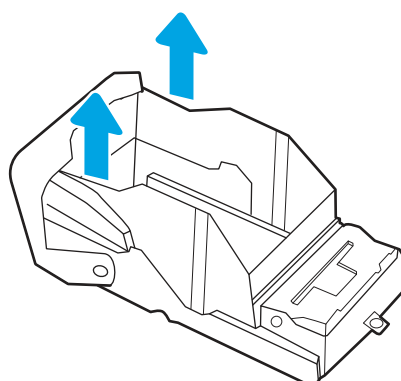

 **附註：**請勿丟棄釘書針匣托架。新的釘書針匣必須重複使用該托架。

4. 將新釘書針匣插入釘書針匣托架。

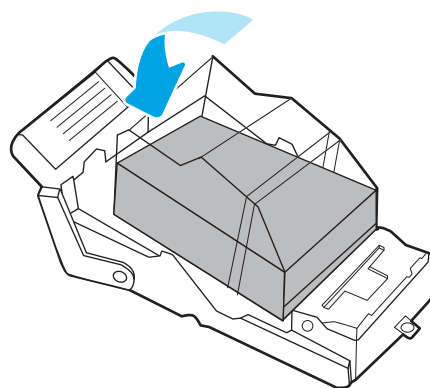

5. 將有色把手向內推直到卡入定位，將釘書針匣托架重新安裝到釘書機中。

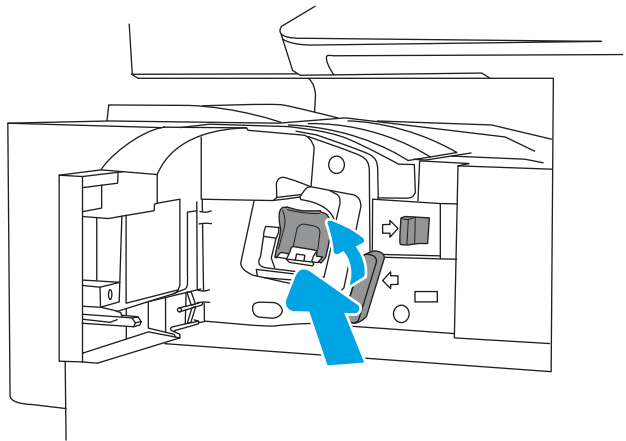

6. 關閉內部完稿器的前側擋門。

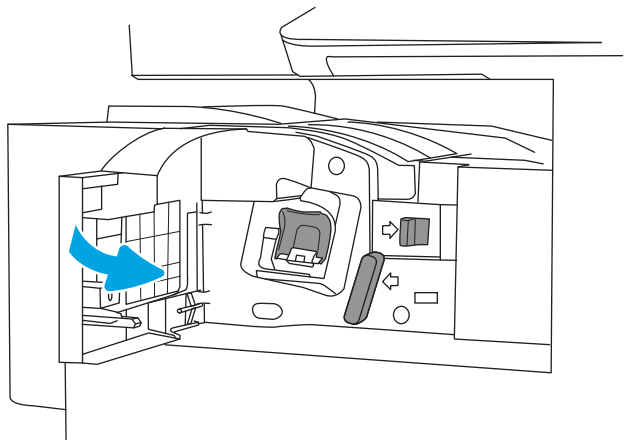

4 列印

透過軟體列印，或從行動裝置或 USB 快閃磁碟機列印。

下列資訊在出版時是正確的。如需最新資訊，請參閱 www.hp.com/support/colorljE78223MFP。

如需詳細資訊：

印表機的 HP 全方位說明包含下列資訊：

- 安裝與設定
- 學習及使用
- 解決問題
- 下載軟體與韌體更新
- 加入支援論壇
- 尋找保固及法規資訊

列印工作 (Windows)

瞭解適用於 Windows 使用者的一般列印工作。

如何列印 (Windows)

使用軟體應用程式的**列印**選項來選擇列印工作的印表機和基本選項。

下列程序說明適用於 Windows 的基本列印程序。

1. 從軟體程式中，選擇**列印**選項。
2. 從印表機清單中選擇印表機。若要變更設定，按一下**內容**或**偏好設定**按鈕以開啟列印驅動程式。

 **附註：** 按鈕的名稱會因不同的軟體程式而異。

在 Windows 10、8.1 及 8 中，這些應用程式有不同的版面配置與不同的功能，異於以下針對桌面應用程式的說明。若要從「開始」畫面應用程式中存取列印功能，請完成下列步驟：

- **Windows 10：** 選擇**列印**，並選擇印表機。
- **Windows 8.1 或 8：** 依序選擇**裝置**、**列印**和印表機。

 **附註：**如需詳細資訊，按一下列印驅動程式中的說明(?)按鈕。

3. 按一下列印驅動程式中的標籤，以設定可用的選項。舉例，在**完稿**標籤中設定紙張方向，而在**紙張/品質**標籤中設定紙張來源、紙張類型、紙張大小和品質設定。
4. 按一下**確定**按鈕以返回**列印**對話方塊。從此畫面選擇要列印的份數。
5. 按一下**列印**按鈕以列印工作。

自動雙面列印 (Windows)

如果您的印表機有安裝自動雙面列印裝置，即可自動列印在紙張兩面。請使用雙面列印裝置支援的紙張尺寸與類型。

1. 從軟體程式中，選擇**列印**選項。
2. 從印表機清單中選擇印表機，然後按一下**內容**或**偏好設定**按鈕，以開啟列印驅動程式。

 **附註：**按鈕的名稱會因不同的軟體程式而異。

在 Windows 10、8.1 及 8 中，這些應用程式有不同的版面配置與不同的功能，異於以下針對桌面應用程式的說明。若要從「開始」畫面應用程式中存取列印功能，請完成下列步驟：

- **Windows 10：**選擇**列印**，並選擇印表機。
 - **Windows 8.1 或 8：**依序選擇**裝置、列印**和印表機。
-

3. 按一下**完稿**標籤。
4. 選擇**雙面列印**。按一下**確定**，關閉**文件內容**對話方塊。
5. 在**列印**對話方塊中，按一下**列印**以列印工作。

手動雙面列印 (Windows)

在未安裝自動雙面列印裝置的印表機上，或要列印雙面列印裝置並未支援的紙張時，請使用此程序。

1. 從軟體程式中，選擇**列印**選項。
2. 從印表機清單中選擇印表機，然後按一下**內容**或**偏好設定**按鈕，以開啟列印驅動程式。

 **附註：**按鈕的名稱會因不同的軟體程式而異。

在 Windows 10、8.1 及 8 中，這些應用程式有不同的版面配置與不同的功能，異於以下針對桌面應用程式的說明。若要從「開始」畫面應用程式中存取列印功能，請完成下列步驟：

- **Windows 10：**選擇**列印**，並選擇印表機。
 - **Windows 8.1 或 8：**依序選擇**裝置、列印**和印表機。
-

3. 按一下**完稿**標籤。
4. 選擇**雙面列印 (手動)**，然後按一下**確定**以關閉**文件內容**對話方塊。
5. 在**列印**對話方塊中，按一下**列印**以列印工作的第一面。
6. 從出紙槽取出已列印的紙疊，然後裝入 1 號紙匣中。

7. 如果出現提示，請選擇適當的控制面板按鈕繼續。

單張多頁列印 (Windows)

當您使用軟體應用程式的**列印**選項列印時，您可以選擇在一張紙上列印多頁的選項。例如，當您要列印一份非常大的文件，而且想要節省紙張時，即可選擇這個選項。

1. 從軟體程式中，選擇**列印**選項。
2. 從印表機清單中選擇印表機，然後按一下**內容**或**偏好設定**按鈕，以開啟列印驅動程式。

 **附註：** 按鈕的名稱會因不同的軟體程式而異。

在 Windows 10、8.1 及 8 中，這些應用程式有不同的版面配置與不同的功能，異於以下針對桌面應用程式的說明。若要從「開始」畫面應用程式中存取列印功能，請完成下列步驟：

- **Windows 10：** 選擇**列印**，並選擇印表機。
 - **Windows 8.1 或 8：** 依序選擇**裝置**、**列印**和印表機。
3. 按一下**完稿**標籤。
 4. 從**每張頁數**下拉式清單中選擇每張紙材的列印面數。
 5. 選擇正確的**列印頁面框線**、**頁面順序**，和**列印方向**選項。按一下**確定**，關閉**文件內容**對話方塊。
 6. 在**列印**對話方塊中，按一下**列印**以列印工作。

選擇紙張類型 (Windows)

當您使用**列印**選項從軟體應用程式列印時，您可以設定用於列印工作的紙張類型。例如，如果您的預設紙張類型為 Letter，但您要在列印工作使用不同的紙張類型，請選擇該特定紙張類型。

1. 從軟體程式中，選擇**列印**選項。
2. 從印表機清單中選擇印表機，然後按一下**內容**或**偏好設定**按鈕，以開啟列印驅動程式。

 **附註：** 按鈕的名稱會因不同的軟體程式而異。

在 Windows 10、8.1 及 8 中，這些應用程式有不同的版面配置與不同的功能，異於以下針對桌面應用程式的說明。若要從「開始」畫面應用程式中存取列印功能，請完成下列步驟：

- **Windows 10：** 選擇**列印**，並選擇印表機。
 - **Windows 8.1 或 8：** 依序選擇**裝置**、**列印**和印表機。
3. 按一下**紙張/品質**標籤。
 4. 從**紙張類型**下拉式清單中選擇紙張類型。
 5. 按一下**確定**，關閉**文件內容**對話方塊。在**列印**對話方塊中，按一下**列印**以列印工作。
如果紙匣需要設定，印表機控制面板上會顯示紙匣組態訊息。
 6. 在紙匣中裝入指定類型和尺寸的紙張，然後關閉紙匣。
 7. 點選**確定**按鈕以接受偵測到的類型與尺寸，或是點選**修改**按鈕以選擇不同的紙張尺寸或類型。

8. 選擇正確的類型與尺寸，然後點選**確定**按鈕。

其他列印工作

在網路上找到執行一般列印工作的資訊。

移至 www.hp.com/support/colorljE78223MFP。

提供列印工作的說明，例如下列項目：

- 建立與使用列印捷徑或預先設定
- 選取紙張尺寸，或使用自訂的紙張尺寸
- 選擇頁面方向
- 製作手冊
- 縮放文件以符合特定的紙張尺寸
- 以不同的紙張列印文件的第一頁或最後一頁
- 在文件上列印浮水印

列印工作 (macOS)

使用適用於 macOS 的 HP 列印軟體列印，包括如何進行雙面列印或單張多頁列印。

如何列印 (macOS)

使用軟體應用程式的**列印**選項來選擇列印工作的印表機和基本選項。

下列程序說明適用於 macOS 的基本列印程序。

1. 按一下**檔案**功能表，然後按一下**列印**選項。
2. 選取印表機。
3. 按一下**顯示詳細資料**或**份數與頁數**，然後選擇其他功能表來調整列印設定。

 **附註：**項目的名稱會因不同的軟體程式而異。

4. 按一下**列印**按鈕。

自動雙面列印 (macOS)

如果您的印表機有安裝自動雙面列印裝置，即可自動列印在紙張兩面。請使用雙面列印裝置支援的紙張尺寸與類型。

 **附註：**此資訊適用於配備自動雙面列印裝置的印表機。

 **附註：**如果您安裝 HP 列印驅動程式，可使用此功能。如果您使用的是 AirPrint®，則可能無法使用此功能。

1. 按一下**檔案**選單，然後按一下**列印**選項。
2. 選取印表機。

3. 按一下**顯示詳細資訊**或**列印份數與頁數**，然後按一下**佈局**選單。
macOS 10.14 Mojave 及更新版本：按一下**顯示詳細資訊**，按一下**雙面**，然後按一下**佈局**選單。

 **附註**：項目的名稱會因不同的軟體程式而異。

4. 從**雙面**下拉式清單中選擇裝訂選項。
5. 按一下**列印**按鈕。

手動雙面列印 (macOS)

在未安裝自動雙面列印裝置的印表機上，或要列印雙面列印裝置並未支援的紙張時，請使用此程序。

 **附註**：如果您安裝 HP 列印驅動程式，可使用此功能。如果您正在使用 AirPrint，它可能無法使用。

1. 按一下**檔案**選單，然後按一下**列印**選項。
2. 選取印表機。
3. 按一下**顯示詳細資訊**或**列印份數與頁數**，然後按一下**手動雙面列印**選單。

 **附註**：項目的名稱會因不同的軟體程式而異。

4. 按一下**手動雙面列印**方塊，然後選擇裝訂選項。
5. 按一下**列印**按鈕。
6. 取出印表機 1 號紙匣中的所有空白紙張。
7. 從出紙槽擷取列印的紙疊，然後將紙疊列印面向下裝入進紙匣中。
8. 如果出現提示，請點選適當的控制面板按鈕以繼續。

單張多頁列印 (macOS)

當您使用軟體應用程式的**列印**選項列印時，您可以選擇在一張紙上列印多頁的選項。例如，當您要列印一份非常大的文件，而且想要節省紙張時，即可選擇這個選項。

1. 按一下**檔案**功能表，然後按一下**列印**選項。
2. 選取印表機。
3. 按一下**顯示詳細資料**或**份數與頁數**，然後按一下**版面**功能表。

 **附註**：項目的名稱會因不同的軟體程式而異。

4. 從**每張頁數**下拉式功能表中，選擇要在每張紙上列印的頁數。
5. 在**版面方向**區域中，選擇紙張上頁面的順序和配置。
6. 從**框線**功能表中，選擇要在每張紙張頁面周圍列印的邊框類型。
7. 按一下**列印**按鈕。

選擇紙張類型 (macOS)

當您使用**列印**選項從軟體應用程式列印時，您可以設定用於列印工作的紙張類型。例如，如果您的預設紙張類型為 Letter，但您要在列印工作使用不同的紙張類型，請選擇該特定紙張類型。

1. 按一下**檔案**選單，然後按一下**列印**選項。
2. 選取印表機。
3. 按一下**顯示詳細資訊**或**列印份數與頁數**，然後按一下**紙材與品質**選單或**紙張/品質**選單。

 **附註：**項目的名稱會因不同的軟體程式而異。

4. 從**紙材與品質**或**紙張/品質**選項中選擇。

 **附註：**此清單包含可用的主要選項組合。某些選項不適用於所有印表機。

- **紙材類型：**選擇列印工作的紙張類型選項。
 - **列印品質，或品質：**選擇列印工作的解析度等級。
 - **邊至邊列印：**選擇此選項可在列印時貼近紙張邊緣。
5. 按一下**列印**按鈕。

其他列印工作

在網路上找到執行一般列印工作的資訊。

移至 www.hp.com/support/colorljE78223MFP。

提供列印工作的說明，例如下列項目：

- 建立與使用列印捷徑或預先設定
- 選取紙張尺寸，或使用自訂的紙張尺寸
- 選擇頁面方向
- 製作手冊
- 縮放文件以符合特定的紙張尺寸
- 以不同的紙張列印文件的第一頁或最後一頁
- 在文件上列印浮水印

將列印工作儲存在印表機中供稍後列印或私密列印

在印表機記憶體中儲存列印工作以在稍後列印。

簡介

下列資訊可提供建立及列印儲存於 USB 快閃磁碟機上的文件之程序。這些工作可以晚一點列印或保密列印。

建立儲存的工作 (Windows)

將工作儲存在 USB 隨身碟中供保密或延遲列印。

1. 從軟體程式中，選擇**列印**選項。
2. 從印表機清單選擇印表機，然後選擇**內容或偏好設定**。

 **附註：** 按鈕的名稱會因不同的軟體程式而異。

在 Windows 10、8.1 及 8 中，這些應用程式有不同的版面配置與不同的功能，異於以下針對桌面應用程式的說明。若要從「開始」畫面應用程式中存取列印功能，請完成下列步驟：

- **Windows 10：** 選擇**列印**，並選擇印表機。
 - **Windows 8.1 或 8：** 依序選擇**裝置、列印**和印表機。
-
3. 按一下**工作儲存**標籤。
 4. 選擇**工作儲存模式**選項：
 - **校樣與暫停：** 列印並打樣一份工作，然後列印更多份。
 - **個人工作：** 只有在您於印表機控制面板上要求列印之後，才會列印此工作。對於這個工作儲存模式，可以選擇**將工作設為保密/安全**選項中的一項。如果您為工作指定個人識別碼 (PIN)，則必須在控制面板提供 PIN 才能列印。如果您加密工作，則必須在控制面板提供要求的密碼。完成列印後，列印工作便會從記憶體中刪除；如果印表機電源中斷，列印工作也會遺失。
 - **快速影印：** 列印工作所需份數，並將該工作儲存一份在印表機記憶體中，以便日後再次列印。
 - **儲存的工作：** 將工作儲存在印表機中，允許其他使用者隨時列印。對於這個工作儲存模式，可以選擇**將工作設為保密/安全**選項中的一項。如果您為工作指定個人識別碼 (PIN)，則列印工作的人必須在控制面板提供要求的 PIN 才能列印。如果您加密工作，則列印工作的人必須在控制面板提供要求的密碼才能列印。
 5. 若要使用自訂使用者名稱或工作名稱，按一下**自訂**按鈕，然後輸入使用者名稱或工作名稱。
選擇當該名稱已被其他儲存工作使用時要用的選項：
 - **使用工作名稱 + (1-99)：** 在工作名稱的後面附加一個唯一號碼。
 - **更換現有檔案：** 將新的檔案覆寫現有的儲存工作。
 6. 按一下**確定**按鈕，以關閉**文件內容**對話方塊。在**列印**對話方塊中，按一下**列印**按鈕以列印工作。

建立儲存的工作 (macOS)

將工作儲存在 USB 隨身碟中供保密或延遲列印。

1. 按一下**檔案**選單，然後按一下**列印**選項。
2. 在**印表機**選單中，選擇印表機。
3. 按一下**顯示詳細資訊**或**列印份數與頁數**，然後按一下**工作儲存**選單。

 **附註：** 如果未顯示**工作儲存**功能表，請依照「停用或重新啟用工作儲存功能」一節中的指示以啟動選單。

4. 在**模式**下拉式清單中，選擇儲存的工作類型。
 - **校樣與暫停**：列印並打樣一份工作，然後列印更多份。第一個複本會立即列印。必須從裝置的前控制面板起始後續份數的列印。例如，如果傳送 10 個複本，其中一個複本會立即列印，其他九個複本則會在工作擷取後列印。列印所有複本後，工作就會刪除。
 - **個人工作**：只有有人在印表機控制面板上要求列印之後，才會列印此工作。如果工作包含個人識別碼 (PIN)，請在控制面板提供 PIN 才能列印。列印後，列印工作會從記憶體中刪除。
 - **快速影印**：列印工作所需份數，並將該工作儲存一份在印表機記憶體中，以便日後再次列印。工作是手動刪除或透過工作保留排程刪除。
 - **儲存的工作**：將工作儲存在印表機中，允許其他使用者隨時列印。如果工作包含個人識別碼 (PIN)，則列印工作的人必須在控制面板提供要求的 PIN 才能列印。工作是手動刪除或透過工作保留排程刪除。
5. 若要使用自訂使用者名稱或工作名稱，按一下**自訂**按鈕，然後輸入使用者名稱或工作名稱。

 **附註：macOS 10.14 Mojave 及更新版本**：印表機驅動程式不再包含**自訂**按鈕。請使用**模式**下拉式清單底下的選項來設定已儲存的工作。

選擇萬一已有其他儲存工作使用該名稱時所要採用的選項。

 - **使用工作名稱 + (1-99)**：在工作名稱的後面附加一個唯一號碼。
 - **更換現有檔案**：將新的檔案覆寫現有的儲存工作。
6. 如果您在**模式**下拉式清單中選擇**儲存的工作**或**個人工作**選項，則可以使用個人識別碼來保護工作。在**使用個人識別碼列印**欄位輸入 4 位數號碼。當其他人嘗試列印此工作時，印表機會提示其輸入個人識別碼。
7. 按一下**列印**按鈕以處理工作。

列印至工作儲存

使用下列程序以列印儲存在印表機記憶體中的工作。

 **附註**：列印的工作可以儲存在工作儲存中，必要時，還可以在電路板上加裝硬碟，增加額外的儲存空間。

1. 從印表機控制面板的主畫面中，瀏覽至**列印**應用程式，然後選擇**列印**圖示。
2. 選擇**從儲存工作列印**。
3. 選取**選擇**，然後選擇儲存工作的資料夾名稱。
4. 選擇工作名稱。如果工作是保密或加密工作，請輸入 PIN 或密碼。
5. 若要調整份數，請選擇畫面左下角的份數欄位。使用鍵台輸入要列印的份數。
6. 選擇「開始」 或**列印**以列印工作。

刪除儲存的工作

您可以刪除儲存於印表機但已不再需要的文件。您也可以調整印表機儲存的工作數量上限。

刪除儲存於印表機的工作

使用控制面板刪除儲存在印表機記憶體中的工作。

1. 從印表機控制面板的主畫面中，瀏覽至**列印**應用程式，然後選擇**列印**圖示。
2. 選擇**從儲存工作列印**。
3. 選取**選擇**，然後選擇儲存工作的資料夾名稱。
4. 選擇工作名稱。如果工作是保密或加密工作，請輸入 PIN 或密碼。
5. 選擇「垃圾桶」 按鈕以刪除工作。

變更工作儲存限制

當新工作儲存在印表機記憶體中時，印表機會覆寫任何具有相同使用者名稱及工作名稱的舊有工作。如果印表機內未有相同使用者與工作名稱的工作，而印表機需要額外的空間，則印表機可能會刪除其他儲存的工作（從最早的工作開始刪除）。

若要變更印表機可以儲存的工作數量，請完成下列程序：

1. 從印表機控制面板的主畫面中，瀏覽至**設定**應用程式，然後選擇**設定**圖示。
2. 開啟下列功能表：
 - **影印/列印或列印**
 - **管理儲存的工作**
 - **暫時工作儲存限制**
3. 使用鍵盤輸入印表機儲存的工作數量。
4. 選擇**確定**或**完成**以儲存設定。

因工作帳務用途傳送到印表機的資訊

從用戶端（例如電腦）上的驅動程式傳送的列印工作可能會將個人識別資訊傳送至 HP 的列印與影像裝置。這項資訊可能包括（但不限於）可用於工作帳務的工作來源使用者名稱與用戶端名稱，這會由列印裝置的管理員來決定。使用工作儲存功能時，同樣的資訊可能也會與列印裝置大容量儲存裝置（例如磁碟機）上的工作一起儲存。

從 USB 隨身碟列印

此印表機具備存取方便的 USB 列印功能，不必電腦即可列印檔案。

印表機支援標準 USB 隨身碟，可在控制面板附近的 USB 埠上使用。本產品支援下列檔案類型：

- .pdf
- .prn
- .pcl
- .ps
- .cht

啟用 USB 連接埠列印

USB 連接埠預設為停用。請啟用 USB 連接埠，才能使用此功能。

您可使用下列其中一個方法來啟用連接埠：



方法 1：從印表機控制面板啟用 USB 連接埠

使用印表機控制面板啟用 USB 連接埠列印。

1. 從印表機控制面板的主畫面中，瀏覽至**設定**應用程式，然後選擇**設定**圖示。
2. 開啟下列功能表：
 - a. **影印/列印或列印**
 - b. **啟用裝置 USB**
3. 選擇**啟用從 USB 磁碟機列印**。

方法 2：從 HP 內嵌式 Web 伺服器啟用 USB 連接埠 (僅限網路連線印表機)

使用 HP 內嵌式 Web 伺服器啟用 USB 連接埠列印。

1. 在印表機控制面板的主畫面中，點選「資訊」圖示 ，然後點選「乙太網路」圖示  以顯示 IP 位址或主機名稱。
2. 開啟 Web 瀏覽器，然後在位址列輸入印表機控制面板所顯示的 IP 位址。按下電腦鍵盤上的 Enter 鍵。EWS 隨即開啟。

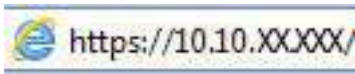

 **附註：**如果 Web 瀏覽器顯示訊息，指出存取網站可能不安全，請選擇繼續瀏覽網站的選項。存取此網站不會對電腦造成任何傷害。

3. 選擇 MFP 機型的**影印/列印**標籤或 SFP 機型的**列印**標籤。
4. 在左側功能表中，選擇**從 USB 磁碟機列印設定**。
5. 選擇**啟用從 USB 磁碟機列印**。
6. 按一下**套用**。

列印 USB 文件

從 USB 隨身碟列印文件。

1. 將 USB 隨身碟插入 Easy-access USB 連接埠。

 **附註：**連接埠可能有護蓋。有些印表機的護蓋可以翻開。其他印表機則請將護蓋直接拉出取下。

2. 從印表機控制面板的主畫面中，瀏覽至**列印**應用程式，然後選擇**列印**圖示。
3. 選擇**從 USB 磁碟機列印**。

4. 依序選擇選擇、要列印的文件名稱，然後選擇選取。

 **附註：**文件可能會在資料夾中，請視需要開啟資料夾。

5. 若要調整份數，點選列印按鈕左側的方塊，然後從開啟的鍵盤選擇份數。若要關閉鍵台，請選擇「關閉」按鈕。
6. 選擇列印以列印文件。

使用高速 USB 2.0 埠進行列印 (有線)

此印表機可使用高速 USB 2.0 埠進行有線 USB 列印。請使用下列資訊啟用連接埠。連接埠預設為停用。

啟用高速 USB 連接埠列印

此印表機可使用高速 USB 2.0 連接埠進行有線 USB 列印。連接埠位於介面連接埠區域，預設為停用。您可使用下列其中一個方法來啟用連接埠。啟用此連接埠後，請安裝產品軟體，才能使用此連接埠列印。



方法 1：從印表機控制面板功能表啟用高速 USB 2.0 埠

使用控制面板來啟用連接埠。

1. 從印表機控制面板的主畫面中，瀏覽至設定應用程式，然後選擇設定圖示。
2. 開啟下列功能表：
 - a. 一般
 - b. 啟用裝置 USB
3. 選擇已啟用選項。

方法 2：從 HP 內嵌式 Web 伺服器啟用高速 USB 2.0 埠 (僅限網路連線印表機)

使用 HP EWS 啟用連接埠。

1. 尋找印表機 IP 位址。在印表機控制面板上，選擇「資訊」按鈕，然後選擇「網路」圖示以顯示 IP 位址或主機名稱。
2. 開啟 Web 瀏覽器，然後在位址列輸入印表機控制面板所顯示的 IP 位址。按下電腦鍵盤上的 Enter 鍵。EWS 隨即開啟。

 https://10.10.XX.XXX

 **附註：**如果 Web 瀏覽器顯示訊息，指出存取網站可能不安全，請選擇繼續瀏覽網站的選項。存取此網站不會對電腦造成任何傷害。

3. 選擇安全性標籤。
4. 在畫面左側選擇一般安全性。
5. 向下捲動至硬體連接埠，並選擇下列核取方塊：
 - a. 啟用裝置 USB

- b. 啟用主機 USB 隨插即用
- 6. 按一下套用。

5 影印

使用印表機影印文件、瞭解影印雙面文件的方法，以及在網路上尋找其他影印工作。

下列資訊在出版時是正確的。如需最新資訊，請參閱 www.hp.com/support/colorIjE78223MFP。

如需詳細資訊：

印表機的 HP 全方位說明包含下列資訊：

- 安裝與設定
- 學習及使用
- 解決問題
- 下載軟體與韌體更新
- 加入支援論壇
- 尋找保固及法規資訊

影印

從掃描器玻璃板或自動文件進紙器影印文件或圖片。

1. 將文件列印面向下放在掃描器玻璃板上，或將文件列印面向上放在文件進紙器中，然後根據文件尺寸調整紙張導板。
2. 從印表機控制面板的主畫面中，瀏覽至**影印**應用程式，然後選擇**影印**圖示。
3. 若要選擇影印份數，點選**影印**旁邊的方塊，使用鍵台輸入影印份數，然後點選關閉鍵台按鈕 。
4. 選擇**最佳化文字/圖片**，以最佳化影印中的影像類型：文字、圖形或相片。選擇其中一項預先定義的選項。
5. 設定以黃色三角形標示的選項後才能使用預覽功能。

 **附註：**預覽掃描後，這些選項會從主**選項**清單中移除，然後以摘要方式列在**預先掃描選項**清單中。若要變更任一項選項，請捨棄預覽，並從頭開始。

預覽是選用功能。

6. 點選畫面右窗格以預覽文件。在預覽畫面中，使用畫面右側的按鈕調整預覽選項並重新安排、旋轉、插入，或取出紙張。

表格 5-1 預覽面板右側上的按鈕

按鈕	說明
	使用這些按鈕在單頁檢視與縮圖檢視之間切換。在縮圖檢視中的選項比在單頁檢視中更多。
	
	使用這些按鈕在選定的頁面上放大或縮小。 附註： 若要使用這些按鈕，一次只能選擇一頁。
	
	使用此按鈕可將頁面旋轉 180 度。 附註： 此按鈕僅適用於縮圖檢視。
	使用此按鈕可刪除選定的頁面。 附註： 此按鈕僅適用於縮圖檢視。
	使用這些按鈕可重新安排文件內的頁面。選擇一或多個頁面，並將其移至左側或右側。 附註： 這些按鈕僅適用於縮圖檢視。
	
	使用此按鈕新增一個頁面至文件。印表機會提示要掃描其他頁面。
	使用此按鈕可清除在預覽中所做的變更，並從頭開始。
	點選此按鈕以摺疊預覽畫面，然後返回影印畫面。

7. 文件就緒時，點選**影印**，以開始影印。

雙面影印

影印或列印於紙張的兩面。



1. 將文件列印面向下放在掃描器玻璃板上，或將文件列印面向上放在文件進紙器中，然後根據文件尺寸調整紙張導板。
2. 從印表機控制面板的主畫面中，瀏覽至**影印**應用程式，然後選擇**影印**圖示。
3. 在**選項**窗格中，選擇**原稿面**，然後選擇說明原稿的選項：
 - 使用**自動偵測**以偵測原稿是以單面還是雙面列印。
 - 針對以單面列印的原稿使用**單面**。
 - 針對像書籍一樣在頁面右/左邊翻轉的原稿使用**雙面（書籍樣式）**。如果影像為縱向，輸出會在頁面長邊翻轉。如果影像為橫向，輸出會在頁面短邊翻轉。
 - 針對像書籍一樣在頁面右/左邊翻轉的原稿使用**雙面（翻頁樣式）**。如果影像為縱向，輸出會在頁面短邊翻轉。如果影像為橫向，輸出會在頁面長邊翻轉。
4. 選擇**輸出面**，然後選擇其中一個選項：
 - **與原稿相符**：輸出將與原稿格式相符。例如，如果原稿為單面，輸出將會是單面。不過，如果管理員已限制單面列印，而原稿為單面，輸出將會是雙面書籍樣式。
 - **單面**：輸出將會是單面。不過，如果管理員已限制單面列印，輸出將會是雙面書籍樣式。
 - **雙面（書籍樣式）**：輸出將會在頁面右/左邊翻轉，就像書籍一樣。如果影像為縱向，輸出會在頁面長邊翻轉。如果影像為橫向，輸出會在頁面短邊翻轉。
 - **雙面（翻頁樣式）**：輸出將會在頁面上/下緣翻轉，就像書籍一樣。如果影像為縱向，輸出會在頁面短邊翻轉。如果影像為橫向，輸出會在頁面長邊翻轉。
5. 設定以黃色三角形標示的選項後才能使用預覽功能。

 **附註：**預覽掃描後，這些選項會從主**選項**清單中移除，然後以摘要方式列在**預先掃描選項**清單中。若要變更任一項選項，請捨棄預覽，並從頭開始。

預覽是選用功能。

6. 點選畫面右窗格以預覽文件。在預覽畫面中，使用畫面右側的按鈕調整預覽選項並重新安排、旋轉、插入，或取出紙張。

表格 5-2 預覽面板右側上的按鈕

按鈕	說明
	使用這些按鈕在單頁檢視與縮圖檢視之間切換。在縮圖檢視中的選項比在單頁檢視中更多。
	

表格 5-2 預覽面板右側上的按鈕 (續)

按鈕	說明
	使用這些按鈕在選定的頁面上放大或縮小。 附註： 若要使用這些按鈕，一次只能選擇一頁。
	
	使用此按鈕可將頁面旋轉 180 度。 附註： 此按鈕僅適用於縮圖檢視。
	使用此按鈕可刪除選定的頁面。 附註： 此按鈕僅適用於縮圖檢視。
	使用這些按鈕可重新安排文件內的頁面。選擇一或多個頁面，並將其移至左側或右側。 附註： 這些按鈕僅適用於縮圖檢視。
	
	使用此按鈕新增一個頁面至文件。印表機會提示要掃描其他頁面。
	使用此按鈕可清除在預覽中所做的變更，並從頭開始。
	點選此按鈕以摺疊預覽畫面，然後返回影印畫面。

7. 文件就緒時，請點選**開始**，以開始影印。

其他影印工作

請在網路上尋找執行一般影印工作的相關資訊。

移至 www.hp.com/support/colorljE78223MFP。

您可以找到影印工作的指示，如下所示：

- 從書籍或其他裝訂文件影印或掃描頁面
- 影印混合尺寸文件

- 影印或掃描身分證的兩面
- 將文件影印或掃描為手冊格式

6 掃描

使用軟體掃描，或直接掃描到電子郵件、USB 快閃磁碟機、網路資料夾或其他目的地。

下列資訊在出版時是正確的。如需最新資訊，請參閱 www.hp.com/support/colorIjE78223MFP。

如需詳細資訊：

印表機的 HP 全方位說明包含下列資訊：

- 安裝與設定
- 學習及使用
- 解決問題
- 下載軟體與韌體更新
- 加入支援論壇
- 尋找保固及法規資訊

設定掃描至電子郵件

印表機具備可掃描文件，並將其傳送至一個或多個電子郵件地址的功能。

簡介

若要使用此掃描功能，必須將印表機連線至網路；然而，此功能必須先設定完成後才能使用。有兩種設定掃描至電子郵件方法，即基本的**掃描至電子郵件設定精靈**及進階的**電子郵件設定**。

使用下列資訊來設定掃描至電子郵件功能。

在開始之前

若要設定掃描至電子郵件功能，印表機必須具有啟用的網路連線。

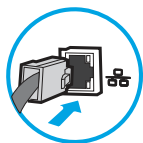

開始設定程序之前，管理員需要下列資訊。

- 對該印表機的管理存取權限

- DNS 尾碼 (例如, companyname.com)
- SMTP 伺服器 (例如, smtp.mycompany.com)

 **附註：**如果您不知道 SMTP 伺服器名稱、SMTP 連接埠號碼或驗證資訊，請與電子郵件/網際網路服務供應商或系統管理員聯繫以取得資訊。透過網際網路搜尋通常可以找到 SMTP 伺服器名稱和連接埠名稱，例如，使用「Gmail smtp 伺服器名稱」或「Yahoo smtp 伺服器名稱」等詞彙進行搜尋。



- 外送電子郵件訊息的 SMTP 伺服器驗證需求，包含用於驗證的使用者名稱和密碼 (若適用)。

 **附註：**如需電子郵件帳戶的數位傳送限制的詳細資訊，請參閱電子郵件服務供應商的文件。如果您超過傳送限制，部分供應商可能會暫時鎖定您的帳戶。

步驟 1：存取 HP 內嵌式 Web 伺服器 (EWS)

開啟 EWS 以啟動設定程序。

 **附註：**此主題中的圖片顯示彩色印表機的 EWS 畫面。但是，以下步驟同時適用於彩色和單色印表機。

1. 在印表機控制面板的主畫面中，點選「資訊」圖示 ，然後點選「乙太網路」圖示 ，以顯示 IP 位址或主機名稱。
2. 開啟 Web 瀏覽器，然後在位址列中輸入印表機控制面板上顯示的 IP 位址或主機名稱。按下電腦鍵盤上的 Enter 鍵。EWS 隨即開啟。

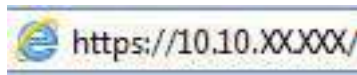

 **附註：**如果 Web 瀏覽器顯示訊息，指出存取網站可能不安全，請選擇繼續瀏覽網站的選項。存取此網站不會對電腦造成任何傷害。

The screenshot shows the HP Embedded Web Server (EWS) interface. The top navigation bar includes links for 資訊 (Information), 一般 (General), 影印/列印 (Print/Copy), 掃描/數位傳送 (Scan/Digital Send), 傳真 (Fax), 耗材 (Consumables), 故障排除 (Troubleshooting), 安全性 (Security), HP Web 服務 (HP Web Services), and 網路 (Network). The main content area is titled "裝置狀態" (Device Status) and includes sections for "睡眠模式開啟" (Sleep Mode On), "耗材" (Consumables), and "紙材" (Paper). The consumables section shows four toner cartridges with their respective levels: 黃色碳粉匣 (Yellow Toner Cartridge) at 50%, 洋紅色碳粉匣 (Magenta Toner Cartridge) at 50%, 青色碳粉匣 (Cyan Toner Cartridge) at 50%, and 黑色碳粉匣 (Black Toner Cartridge) at 40%. The paper section shows a table of paper settings:

輸入/輸出	狀態	容量	尺寸	類型
1 號紙匣	<input type="checkbox"/> 已裝滿	100 張紙	任何尺寸	任何類型
2 號紙匣	<input type="checkbox"/> 滿定	550 張紙	Letter (8.5x11)	普通紙
橫溝出紙槽	<input type="checkbox"/> 滿定	250 張紙	不適用	不適用

步驟 2：設定「網路識別」設定

設定網路識別的進階設定。

 **附註：**在網路索引標籤上設定電子郵件設定是一個進階程序，並可能需要系統管理員協助。

1. 使用 EWS 的頂端導覽標籤，按一下**網路**。

 **附註：**如需進行網路設定以使用 Office 365，請參閱[位於第 71 頁的步驟 5：設定「傳送至電子郵件」以使用 Office 365 Outlook \(選用\)](#)。

2. 在左側導覽窗格中，按一下**TCP/IP 設定值**。可能需要使用者名稱/密碼以存取 EWS 的**網路識別**標籤。
3. 在**TCP/IP 設定值**對話方塊中，按一下**網路識別**索引標籤。
4. 如果網路上需要 DNS，請在**TCP/IP 網域尾碼**區域中，驗證使用的電子郵件用戶端 DNS 尾碼是否有列出。DNS 尾碼格式如下：*companyname.com*、*gmail.com*等。

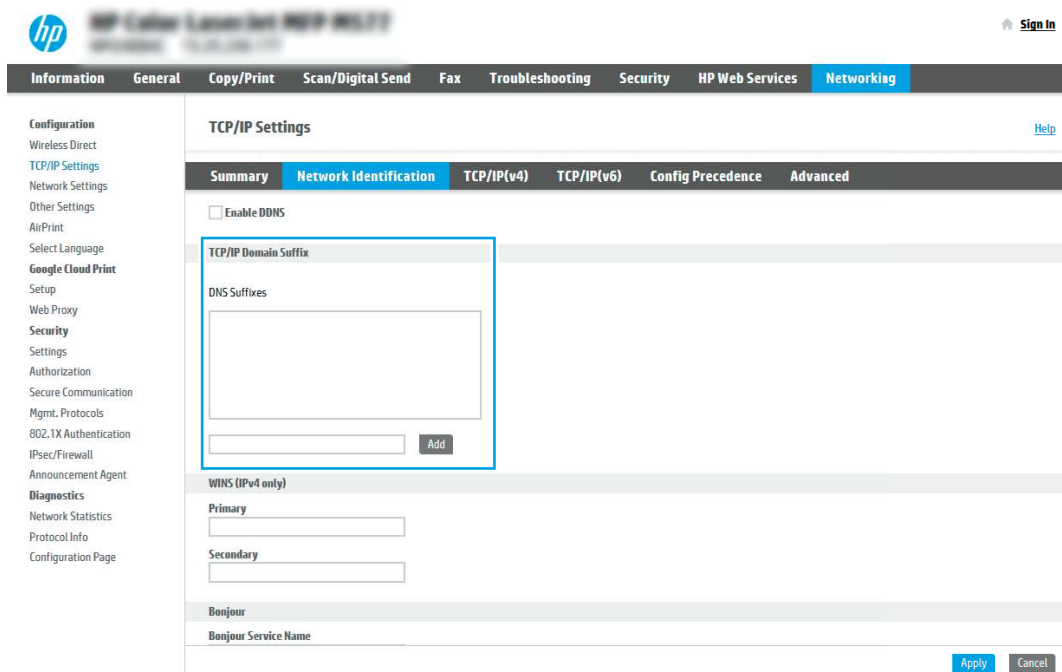

 **附註：**若未設定網域名稱尾碼，請使用 IP 地址。

5. 按一下**套用**。
6. 按一下**OK**。

步驟 3：設定「傳送至電子郵件」功能

設定「傳送至電子郵件」的兩個選項分別是基本的**電子郵件設定精靈**和進階的**電子郵件設定**。若要設定「傳送至電子郵件」功能，請使用下列選項：

方法 1：使用「電子郵件設定精靈」進行基本設定

使用「電子郵件設定精靈」進行基本設定。

此選項會開啟 HP 嵌入式 Web 伺服器 (EWS) 中的**電子郵件設定精靈**進行基本設定。

1. 使用 EWS 頂端導覽標籤，按一下**掃描/數位傳送**。
2. 在左側導覽窗格中，按一下以**電子郵件傳送並掃描至網路資料夾快速安裝精靈**。
3. 在以**電子郵件傳送並掃描到網路資料夾快速設定精靈**區域中，按一下**電子郵件設定精靈**連結。

 **附註：**如果顯示訊息指出「掃描至電子郵件」功能已停用，按一下**繼續**以繼續設定，並於完成時啟用「掃描至電子郵件」功能。



4. 在設定電子郵件伺服器 (SMTP) 對話方塊中，選擇下列其中一個選項並完成步驟：

- 選項一：使用電子郵件所使用的伺服器。
選擇**使用被電子郵件使用的伺服器**，然後按一下**下一步**。
- 選項 2：搜尋網路中的外送電子郵件伺服器。
此選項只會尋找您防火牆內部的外送 SMTP 伺服器。
 - a. 選擇**搜尋網路中的外送電子郵件伺服器**，然後按一下**下一步**。
 - b. 從**設定電子郵件伺服器 (SMTP)**清單選擇適當的伺服器，然後按一下**下一步**。
 - c. 選擇用來說明伺服器之驗證需求的選項：
 - 伺服器不需驗證：選擇**伺服器不需驗證**，然後按一下**下一步**。
 - 或-
 - 伺服器需要驗證：從下拉式清單中，選擇驗證選項：
 - 選擇**在控制面板登入後使用使用者認證來連線**，然後按一下**下一步**。
 - 或-
 - 選擇**一律使用這些認證**，輸入**使用者名稱和密碼**，然後按一下**下一步**。

- 選項三：新增 SMTP 伺服器。
 - a. 選擇新增 SMTP 伺服器。
 - b. 輸入伺服器名稱和連接埠號碼，然後按一下下一步。

 **附註：**在大部分情況下，不需要變更預設連接埠號碼。

 **附註：**若是使用託管的 SMTP 服務（例如 Gmail），請從服務供應商的網站或其他來源確認 SMTP 位址、連接埠號碼和 SSL 設定。一般而言，若為 Gmail，則 SMTP 地址為 smtp.gmail.com、連接埠號碼為 465，且必須啟用 SSL。

請參閱線上資源，確認這些伺服器設定在設定時是最新且有效的。

- c. 選擇適當的伺服器驗證選項：
 - 伺服器不需驗證：選擇**伺服器不需驗證**，然後按一下下一步。
 - 或-
 - 伺服器需要驗證：從**伺服器需要驗證**下拉式清單中選擇選項。
 - 選擇在控制面板登入後使用使用者認證來連線，然後按一下下一步。
 - 或-
 - 選擇一律使用這些認證，輸入使用者名稱和密碼，然後按一下下一步。

5. 在設定電子郵件設定對話方塊中，輸入寄件者電子郵件地址的相關資訊，然後按一下下一步。

 **附註：**設定寄件者、主旨及訊息欄位時，如果取消核取**使用者可編輯**核取方塊，使用者就無法在傳送電子郵件時，於印表機控制板上編輯那些欄位。

表格 6-1 傳送電子郵件設定

選項	說明
寄件者 (必要)	從 寄件者 下拉式功能表中，選擇下列其中一個選項： <ul style="list-style-type: none"> ● 使用者的地址 (需要登入) ● 預設寄件者：在預設寄件者電子郵件地址和預設顯示名稱欄位中，輸入預設電子郵件地址和顯示名稱 <p>附註：建立印表機的電子郵件帳戶，並將此地址作為預設電子郵件地址。</p> <p>附註：設定電子郵件功能，要求該使用者必須先登入才能使用該功能。這能防止使用者從非屬於其本身的地址傳送電子郵件。</p>
文章 (選用)	提供電子郵件訊息的預設主旨行。
訊息 (選用)	建立自訂訊息。 若印表機傳送的所有電子郵件都要使用此訊息，請清除訊息的 使用者可編輯 核取方塊。

6. 在設定檔案掃描設定值對話方塊中，設定預設掃描偏好設定，然後按一下下一步。

表格 6-2 掃描設定

選項	說明
檔案類型	<p>選擇掃描文件的預設檔案類型：</p> <ul style="list-style-type: none">• PDF• JPEG• TIFF• MTIFF• XPS• PDF/A <p>連接至數位傳送軟體 (DSS) 伺服器的 HP LaserJet Enterprise Flow MFP 印表機或 MFP 印表機也支援下列 OCR 檔案類型：</p> <ul style="list-style-type: none">• 文字 (OCR)• Unicode 文字 (OCR)• RTF (OCR)• 可搜尋 PDF (OCR)• 可搜尋 PDF/A (OCR)• HTML (OCR)• CSV (OCR)
彩色/黑白	<p>選擇掃描文件的預設色彩設定：</p> <ul style="list-style-type: none">• 彩色• 黑色• 黑色/灰色• 自動偵測
品質與檔案大小	<p>選擇掃描文件的預設輸出品質：</p> <ul style="list-style-type: none">• 低 (小檔案)• 中• 高 (大型檔案)
解析度	<p>選擇掃描文件的預設掃描解析度：</p> <ul style="list-style-type: none">• 75 dpi• 150 dpi• 200 dpi• 300 dpi• 400 dpi• 600 dpi

7. 檢閱摘要區域，然後按一下**完成**以完成設定。

方法 2：使用電子郵件設定進行進階設定

按照下列步驟，使用 EWS 中的**電子郵件設定**對話方塊進行進階設定。

1. 使用 EWS 頂端導覽標籤，按一下**掃描/數位傳送**，展開左側導覽窗格中的**電子郵件設定**，然後按一下**預設工作選項**。

預設工作選項頁面會顯示「掃描至電子郵件」設定的**基本設定**。若要存取其他設定，請按一下頁面底部的**進階設定**。若要切換回基本設定，請按一下**基本設定**按鈕。

 **附註：**此程序包含**基本設定**的步驟，然後是**進階設定**的步驟。

圖示 6-1 「進階設定」按鈕的位置



2. 在**預設工作選項**頁面上，選擇**啟用掃描至電子郵件核取方塊**。如果沒有選擇此核取方塊，則無法在印表機控制面板使用這個功能。



3. 在**外送電子郵件伺服器 (SMTP)** 區域中，完成下列其中一個選項的步驟：

- 選擇其中一個顯示的伺服器。
- 按一下**新增**以啟動 SMTP 精靈。
 - a. 在 SMTP 精靈中，選擇下列其中一個選項：
 - **選項一：我知道 SMTP 伺服器位址或主機名稱**：輸入 SMTP 伺服器的地址，然後按一下**下一步**。
 - **選項 2：如果您不知道 SMTP 伺服器的位址，請選擇搜尋網路中的外送電子郵件伺服器**，然後按一下**下一步**。選擇伺服器，然後按一下**下一步**。

 **附註：**如果已為其他印表機功能建立 SMTP 伺服器，則會顯示**使用被其他功能使用的伺服器**選項。選擇此選項，然後設定為用於電子郵件功能。

- b. 在**設定所需的基礎資訊以連線到伺服器**對話方塊中，設定要使用的選項，然後按一下**下一步**。
 - 部分伺服器在傳送或接收大於 5 MB 的電子郵件時會發生問題。可在**分割電子郵件上限 (MB)**中輸入數字來防止這些問題。
 - 在大部分情況下，不需要變更預設連接埠號碼。不過，在使用**啟用 SMTP SSL 通訊協定**選項時，就必須使用連接埠 587。
 - 如果您是使用 Google™ Gmail 的電子郵件服務，請選取**啟用 SMTP SSL 通訊協定**核取方塊。一般而言，若為 gmail，則 SMTP 地址為 smtp.gmail.com、連接埠號碼為 465，且必須啟用 SSL。請參閱線上資源，確認這些伺服器設定在設定時是最新且有效的。
- c. 在**伺服器驗證需求**對話方塊上，選擇用來說明伺服器之驗證需求的選項：

- 伺服器不需驗證，然後按一下下一步。
- 伺服器需要驗證
 - o 從下拉式方塊中，選擇在控制面板登入後使用使用者認證來連線，然後按一下下一步。
 - o 從下拉式方塊中，選擇一律使用這些認證，輸入使用者名稱和密碼，然後按一下下一步。

 **附註：** 如果使用登入使用者的認證，請在印表機控制面板上設定電子郵件來要求使用者登入。拒絕裝置訪客對電子郵件的存取權，方法是在**安全性索引標籤**的**存取控制**對話方塊上，於**登入以及權限政策**區域的**裝置訪客**欄中清除電子郵件的核取方塊。核取方塊中的圖示從核取記號變成一個鎖。

- d. 在**伺服器使用量**對話方塊上，選擇將透過此 SMTP 伺服器傳送電子郵件的印表機功能，然後按一下**下一步**按鈕。
若伺服器需要驗證，將需要使用者名稱和密碼，以便從印表機傳送自動警示和報告。
- e. 在**摘要和測試**對話方塊中，在**傳送測試郵件至：**欄位輸入有效的電子郵件地址，然後按一下**測試**。
- f. 確認所有設定正確，然後按一下**完成**以完成外送電子郵件伺服器設定。

4. 在地址與訊息欄位控制區域中，輸入**寄件者：**設定及任何其他選用設定。

表格 6-3 地址和訊息欄位控制 (基本設定)

功能	說明
使用者可編輯	<p>如果要將預設寄件者地址和預設顯示名稱用於由此印表機傳送的所有電子郵件 (除非使用者已登入)，請清除使用者可編輯核取方塊。</p> <p>設定地址欄位時，如果已清除使用者可編輯核取方塊，使用者就無法在傳送電子郵件時，於印表機控制面板上編輯那些欄位。對於「寄給我」功能，清除所有地址欄位的使用者可編輯核取方塊，包含寄件者：、收件者：、副本：和密件副本：欄位，然後設定該使用者的傳送電子郵件寄件者：其本身的電子郵件地址和收件者：其本身的電子郵件地址。</p>
預設寄件者：及預設顯示名稱：	<p>提供電子郵件地址和名稱，將其使用於電子郵件訊息的寄件者：地址。</p> <p>附註： 建立印表機的電子郵件帳戶，並將此地址作為預設電子郵件地址。</p> <p>附註： 設定電子郵件功能，要求該使用者必須先登入才能使用該功能。這能防止使用者從非屬於其本身的地址傳送電子郵件。</p>
主題：	提供電子郵件訊息的預設主旨行。
訊息：	建立自訂訊息。若要為印表機傳送的所有電子郵件使用此訊息，請清除或不要選擇 訊息： 的 使用者可編輯 核取方塊。

表格 6-4 地址和訊息欄位控制 (進階設定-選用)

功能	說明
地址欄位限制	指定使用者是否必須從通訊錄選擇電子郵件地址，或是否允許使用者手動輸入電子郵件地址。 注意： 若選擇 使用者必須從通訊錄中選擇 ，且任一地址欄位也設定為 使用者可編輯 ，則變更那些可編輯欄位時，也會變更通訊錄內的對應值。 若要防止使用者變更印表機控制面板「通訊錄」內的聯絡人，請到 安全性標籤的存取控制 頁面，拒絕 裝置訪客 對通訊錄修改的存取權。
允許無效的電子郵件地址格式	選擇此選項可允許無效的電子郵件地址格式。
收件者：	提供電子郵件的收件者電子郵件地址。
副本：	提供電子郵件的副本電子郵件地址。
密件副本：	提供電子郵件的密件副本電子郵件地址。

5. 在**檔案設定**區域中，設定預設的檔案設定偏好設定。

表格 6-5 檔案設定 (基本設定)

功能	說明
檔案名稱	欲儲存之檔案的預設檔案名稱。 選擇 使用者可編輯 核取方塊，以便在印表機控制面板上編輯此設定。
檔案類型	選擇儲存檔案的檔案格式。 選擇 使用者可編輯 核取方塊，以便在印表機控制面板上編輯此設定。
解析度	設定檔案的解析度。較高解析度的影像每一英吋包含較多的點(dpi)，所以能顯示較多細節。較低解析度的影像每一英吋包含較少的點，因此顯示的細節較少，但是檔案也較小。
品質與檔案大小	選擇檔案的品質。較高品質的影像需要比較低品質的影像更大的檔案，且前者的傳送時間更長。
彩色/黑白	指定影本採用彩色、純黑色和灰階，或僅使用黑色列印（僅限彩色印表機）。

表格 6-6 檔案設定 (進階設定-選用)

功能	說明
檔案名稱首碼	為儲存至網路資料夾的檔案設定預設檔案名稱首碼。
檔案名稱尾碼	為儲存至網路資料夾的檔案設定預設檔案名稱尾碼。 重複的檔案名稱尾碼預設 [檔案]_YYYYMMDDT
檔案名稱預覽	輸入檔案名稱，然後按一下 更新預覽 按鈕。
檔案編號格式	選擇將工作分割成多個檔案時的檔案名稱格式。
當工作只有一個檔案時新增編號 (例如_1-1)	當工作只是一個檔案而不是多個檔案時，選擇此設定可新增編號至檔案名稱。
高壓縮 (較小的檔案)	選擇此設定可壓縮掃描檔案，如此可減少檔案大小。然而，高壓縮檔案的掃描程序耗費的時間可能比一般壓縮檔案更長。

表格 6-6 檔案設定 (進階設定 - 選用) (續)

功能	說明
PDF 加密	如果檔案類型為 PDF，則此選項會加密輸出 PDF 檔案。加密時必須指定密碼。必須使用相同的密碼才能開啟檔案。系統將提示使用者先輸入密碼再掃描其工作（如果在按下開始前尚未設定）。
隱藏空白頁	如果已啟用 隱藏空白頁 選項，則會忽略空白頁面。
建立多個檔案	選擇此設定即可根據每個檔案預先決定的頁數上限，將頁面掃描為個別檔案。

6. 按一下**進階設定**按鈕以顯示下列設定：

- 簽章與加密
- 通知 (工作通知)
- 掃描設定

7. 在**簽署與加密**區域中，設定簽署與加密偏好設定。

表格 6-7 簽署與加密設定

功能	說明
簽章	選擇是否簽署具有安全性憑證的電子郵件。 選擇 使用者可編輯 核取方塊，以便在印表機控制面板上編輯此設定。
雜湊演算法	選擇使用於簽署憑證的演算法。
加密	選擇是否加密電子郵件。 選擇 使用者可編輯 核取方塊，以便在印表機控制面板上編輯此設定。
加密演算法	選擇使用於加密電子郵件的演算法。
收件者公開金鑰的屬性	輸入要使用哪個屬性，從 LDAP 擷取收件者的公開金鑰憑證。
使用收件者公開金鑰憑證來確認收件者	選擇此設定可使用收件者的公開金鑰憑證來確認收件者。

8. 在**通知**區域中，選擇使用者將接收已傳送的電子郵件相關通知的時間。預設的設定是使用登入使用者的電子郵件地址。如果收件者電子郵件地址空白，就不會傳送通知。

9. 在**掃描設定**區域中，設定預設的掃描偏好設定。

表格 6-8 掃描設定

功能	說明
原稿尺寸	選擇原稿的頁面尺寸。
原稿面	選擇原稿是單面還是雙面。
最佳化文字/圖片	選擇此選項以最佳化特定類型的內容輸出。
內容方向	選擇原稿內容在頁面上的放置方式： 縱向 或 橫向 。
清除背景	選擇值來移除背景的淺色影像或移除淺色背景。
暗度	選擇值來調整檔案的暗度。
對比	選擇值來調整檔案的對比。

表格 6-8 掃描設定 (續)

功能	說明
清晰度	選擇值來調整檔案的清晰度。
影像預覽	選擇需要或選用顯示工作預覽或停用預覽。
裁切選項	選擇是否允許裁切工作，及裁切選項的類型。
清除邊緣	選擇此設定可針對工作的正面和背面指定要清除的邊緣邊界寬度 (以英吋或公釐為單位) 。

10. 檢閱選擇的選項來確認它們是正確的，然後按一下**套用**以完成設定。

步驟 4 : 設定快速設定 (選用)

「快速設定」是可在印表機主要首頁畫面或快速設定應用程式中存取的選用捷徑工作。請使用下列程序來設定「快速設定」。

1. 在左側導覽窗格的**電子郵件設定**區域中，按一下**快速設定**。
2. 選擇下列其中一個選項：
 - 在表格的快速設定應用程式底下選擇現有「快速設定」。
 - 或-
 - 按一下**新增**來啟動「快速設定精靈」。
3. 如果您選擇**新增**，**快速設定**頁面即會開啟。完成下列資訊：
 - **快速設定名稱**：輸入新「快速設定」的標題。
 - **快速設定描述**：輸入快速設定的說明。
 - **快速設定開始選項**：若要設定「快速設定」的啟動方式，請按一下**輸入應用程式**，然後使用者按**開始**，或從主畫面選擇後**立刻開始**。
4. 定義快速設定的下列設定：地址和訊息欄位控制、簽章與加密、通知、掃描設定、檔案設定。
5. 按一下**完成**以儲存快速設定。

步驟 5 : 設定「傳送至電子郵件」以使用 Office 365 Outlook (選用)

讓印表機從控制面板中使用 Office 365 Outlook 帳戶傳送電子郵件。

簡介

Microsoft Office 365 Outlook 是 Microsoft 提供的雲端型電子郵件系統，其使用 Microsoft 的簡易郵件傳輸協定 (SMTP) 伺服器來傳送或接收電子郵件。完成下列步驟，讓印表機從控制面板中使用 Office 365 Outlook 帳戶傳送電子郵件。

 **附註**：您必須擁有具備 Office 365 Outlook 的電子郵件地址帳戶，才能在 EWS 中進行設定。

設定外送電子郵件伺服器 (SMTP)，從 Office 365 Outlook 帳戶傳送電子郵件

依照下列程序設定外送電子郵件伺服器。

1. 使用 EWS 的頂端導覽標籤，按一下網路。
2. 在左側導覽窗格中，按一下 TCP/IP 設定值。
3. 在 TCP/IP 設定區域中，按一下網路識別索引標籤。
4. 如果網路上需要 DNS，請在 TCP/IP 網域尾碼區域中，驗證使用的電子郵件用戶端 DNS 尾碼是否有列出。DNS 尾碼格式如下：*companyname.com*、*Gmail.com*等。

The screenshot shows the HP ePrint web interface. At the top, there is a navigation bar with tabs: Information, General, Copy/Print, Scan/Digital Send, Fax, Troubleshooting, Security, HP Web Services, and Networking (selected). Below this is a sidebar with a 'Configuration' menu. The main content area is titled 'TCP/IP Settings' and has several tabs: Summary, Network Identification (selected), TCP/IP(v4), TCP/IP(v6), Config Precedence, and Advanced. Under the 'Network Identification' tab, there is a checkbox for 'Enable DDNS' which is unchecked. Below that is a section titled 'TCP/IP Domain Suffix' which contains a 'DNS Suffixes' list (currently empty) and an 'Add' button. Further down are sections for 'WINS (IPv4 only)' with 'Primary' and 'Secondary' input fields, and 'Bonjour' with a 'Bonjour Service Name' input field. At the bottom right of the settings area are 'Apply' and 'Cancel' buttons.

 **附註：**若未設定網域名稱尾碼，請使用 IP 地址。

5. 按一下套用。
6. 按一下掃描/數位傳送標籤。
7. 在左側導覽窗格中，按一下電子郵件設定。

8. 在**電子郵件設定**頁面中，選擇**啟用掃描至電子郵件核取方塊**。如果無法使用此核取方塊，則無法在印表機控制面板使用這個功能。



9. 在**外送電子郵件伺服器 (SMTP)** 區域中，按一下**新增**以啟動 SMTP 精靈。
10. 在**我知道 SMTP 伺服器位址或主機名稱**欄位中，鍵入 `smtp.onoffice.com`，然後按一下**下一步**。
11. 在**設定所需的基礎資訊以連線到伺服器**對話方塊的**連接埠號碼**欄位中，鍵入 587。

 **附註：**部分伺服器在傳送或接收大於 5 MB 的電子郵件時會發生問題。可在**分割電子郵件上限 (MB)** 中輸入數字來防止這些問題。

12. 選擇**啟用 SMTP SSL 通訊協定**核取方塊，然後按一下**下一步**。
13. 在**伺服器驗證需求**對話方塊上，完成下列資訊：
- 選擇**伺服器需要驗證**。
 - 從下拉式清單中，選取**一律使用這些認證**。
 - 在**使用者名稱**欄位中，鍵入 Office 365 Outlook 電子郵件地址。
 - 在**密碼**欄位中，鍵入 Office 365 Outlook 帳戶密碼，然後按一下**下一步**。
14. 在**伺服器使用量**對話方塊上，選擇將透過此 SMTP 伺服器傳送電子郵件的印表機功能，然後按一下**下一步**按鈕。
15. 在**摘要和測試**對話方塊中，在**傳送測試郵件至：**欄位輸入有效的電子郵件地址，然後按一下**測試**。
16. 確認所有設定正確，然後按一下**完成**以完成外送電子郵件伺服器設定。

如需更多資訊，請前往 [Microsoft 的支援頁面](#)。

設定掃描至網路檔案夾

設定「掃描至資料夾」功能，直接將文件掃描至網路資料夾。

簡介

本節將說明如何啟用和設定「掃描至網路資料夾」功能。印表機具備可掃描文件，並將文件儲存到網路資料夾的功能。若要使用此掃描功能，必須將印表機連線至網路；然而，此功能必須先設定完成後才能使用。有兩種設定「掃描至網路資料夾」的方法，即基本設定的**儲存到網路資料夾設定精靈**及進階設定的**儲存到網路資料夾設定**。

在開始之前

設定「掃描至網路」功能前，請先備妥下列項目。

 **附註：**若要設定「掃描至網路資料夾」功能，印表機必須具有啟用的網路連線。

開始設定程序之前，管理員需要備妥下列項目。



- 對該印表機的管理存取權限。
- 目的地資料夾的完整網域名稱 (FQDN) (例如 \\servername.us.companyname.net\scans)，或伺服器的 IP 位址 (例如 \\16.88.20.20\scans)。

 **附註：**本文使用的「伺服器」術語指的是共用資料夾所在的電腦。

步驟 1：存取 HP 內嵌式 Web 伺服器 (EWS)

開啟 EWS 以啟動設定程序。

 **附註：**此主題中的圖片顯示彩色印表機的 EWS 畫面。但是，以下步驟同時適用於彩色和單色印表機。

1. 在印表機控制面板的主畫面中，點選「資訊」圖示 ，然後點選「乙太網路」圖示 ，以顯示 IP 位址或主機名稱。
2. 開啟 Web 瀏覽器，然後在位址列中輸入印表機控制面板上顯示的 IP 位址或主機名稱。按下電腦鍵盤上的 Enter 鍵。EWS 隨即開啟。

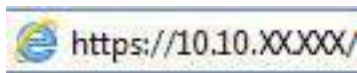

 **附註：**如果 Web 瀏覽器顯示訊息，指出存取網站可能不安全，請選擇繼續瀏覽網站的選項。存取此網站不會對電腦造成任何傷害。

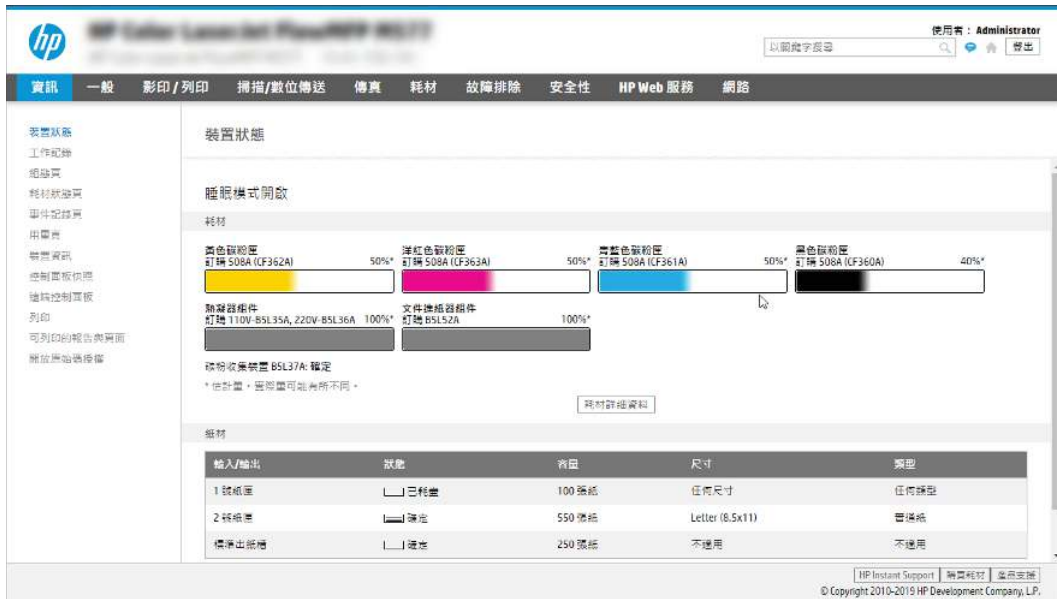



步驟 2：設定掃描至網路檔案夾

使用下列其中一種方法設定「掃描至網路資料夾」。

方法 1：使用掃描至網路資料夾精靈

使用「掃描至網路資料夾精靈」，採用此「儲存到網路資料夾」功能基本設定的選項。

 **附註：**在開始之前：若要顯示印表機的 IP 位址或主機名稱，點選「資訊」圖示 ，然後點選「網路」圖示 （在印表機控制面板上）。

1. 使用 EWS 頂端導覽標籤，按一下**掃描/數位傳送**標籤。以**電子郵件傳送並掃描至網路資料夾快速安裝精靈**對話方塊隨即開啟。
2. 在左側導覽窗格中，按一下**以電子郵件傳送並掃描至網路資料夾快速安裝精靈**。
3. 按一下**儲存到網路資料夾快速設定精靈**連結。
4. 在**新增或移除儲存至網路資料夾快速設定**對話方塊上，按一下**新增**。

 **附註：**「快速設定」是可在印表機主畫面或快速設定應用程式中存取的捷徑工作。

 **附註：**可設定最少的「儲存到網路資料夾」功能而不必建立快速設定。然而，若缺少「快速設定」，使用者每次進行掃描工作時，都必須在控制面板輸入目的地資料夾資訊。必須有快速設定才可以將「儲存到網路資料夾」中繼資料納入。

5. 在**新增資料夾快速設定**對話方塊上，完成下列資訊：

- a. 在**快速設定標題**欄位中鍵入標題。

 **附註：**以使用者易懂的名稱命名快速設定（例如，「掃描及儲存至資料夾」）。

- b. 在**快速設定說明**欄位中，鍵入說明來解釋快速設定將儲存的內容。
- c. 按**下一步**。

6. 在**設定目的地資料夾**對話方塊上，完成下列資訊：

a. 在 **UNC 資料夾路徑** 欄位中，鍵入掃描將前往的資料夾路徑。

資料夾路徑可以是完整網域名稱 (FQDN)，或伺服器的 IP 位址。請確定資料夾路徑 (例如，\scans) 接在 FQDN 或 IP 位址後面。

FQDN 範例：\\servername.us.companyname.net\scans

IP 位址範例：\\16.88.20.20\scans

 **附註：** FQDN 可能比 IP 位址更為可靠。如果伺服器是透過 DHCP 取得其 IP 位址，那麼 IP 位址可能會變動。不過，IP 位址連線可能更快速，因為印表機不需要使用 DNS 來尋找目的地伺服器。

b. 從**驗證設定**下拉式清單中，選擇下列其中一個選項：

- 在控制面板登入後使用使用者憑證來連線
- 一律使用這些認證

 **附註：** 如果選擇**一律使用這些認證**，必須在對應的欄位中輸入使用者名稱和密碼，且必須按一下**確認存取**來確認印表機對資料夾的存取權。

c. 在 **Windows 網域** 欄位中，鍵入 Windows 網域。

 **提示：** 若要在 Windows 7 中尋找 Windows 網域，請按一下**開始**，按一下**控制台**，再按一下**系統**。

若要在 Windows 8 中尋找 Windows 網域，請按一下**搜尋**，在搜尋方塊中輸入**系統**，再按一下**系統**。

網域列在**電腦名稱、網域及工作群組設定**下方。



d. 按**下一步**。

7. 在**設定檔案掃描設定值**對話方塊中，設定快速設定的預設掃描偏好設定，然後按一下**下一步**。

8. 檢視**摘要**對話方塊，然後按一下**完成**。

方法 2：使用掃描至網路資料夾設定

此選項會使用印表機的 HP 嵌入式 Web 伺服器 (EWS)，啟用「儲存到網路資料夾」功能的進階設定。

 **附註：** 在開始之前：若要顯示印表機的 IP 位址或主機名稱，點選「資訊」圖示 ，然後點選「網路」圖示  (在印表機控制面板上)。

步驟 1：開始設定

依照下列步驟開始「掃描至網路資料夾」設定。

1. 按一下**掃描/數位傳送**標籤。
2. 在左側導覽窗格中，按一下**掃描至網路資料夾設定**。

步驟 2：設定掃描至網路資料夾設定

依照下列程序完成「掃描至網路資料夾」設定。

步驟 1：開始設定

依照下列步驟開始設定。

1. 在**掃描至網路資料夾設定**頁面中，選取啟用**掃描至網路資料夾核取方塊**。如果沒有選擇此方塊，則無法在印表機控制面板使用這個功能。
2. 在左側導覽窗格的「**掃描至網路資料夾**」區域中，按一下**快速設定**。按一下**新增**以開啟**快速設定對話方塊**。

 **附註：**「快速設定」是可在印表機主畫面或快速設定應用程式中存取的捷徑工作。

 **附註：**可設定最少的「掃描至網路資料夾」功能而不必建立「快速設定」。然而，若缺少「快速設定」，使用者每次進行掃描工作時，都必須在控制面板輸入目的地資料夾資訊。必須有「快速設定」才可以將「掃描至網路資料夾」中繼資料納入。

完成「快速設定」中的所有設定，以完全設定「掃描至網路資料夾」功能。

對話方塊一：設定控制面板上的快速設定名稱、說明及使用者互動選項

設定印表機控制面板上的「快速設定」詳細資料。

使用**設定於控制面板之「快速設定」按鈕位置及使用者互動選項**對話方塊可設定在印表機控制面板上顯示**快速設定**按鈕的位置，及設定印表機控制面板上的使用者互動程度。

1. 在**快速設定名稱**欄位中鍵入標題。

 **附註：**以使用者易懂的名稱命名快速設定（例如，「掃描及儲存至資料夾」）。

2. 在**快速設定說明**欄位中，鍵入說明來解釋快速設定將儲存的內容。
3. 從**快速設定開始選項**清單中，選擇下列其中一個選項：

- 選項一：進入應用程式，然後使用者按下「開始」。
- 選項二：選擇時立即開始。

選擇下列其中一個提示選項：

- 提示要求原稿面數
- 提示要求其他頁面
- 需要預覽

 **附註：**如果選擇**選擇後立刻開始**，則必須在下一步輸入目的地資料夾。

4. 按下一步。

對話方塊二：資料夾設定

使用**資料夾設定**對話方塊，設定印表機將掃描的文件傳送至的資料夾類型和資料夾權限。

可選擇下列兩種目的地資料夾類型：

- 共用資料夾或 FTP 資料夾
- 個人共用資料夾

可選擇下列兩種資料夾權限類型：

- 讀取和寫入權限
- 僅限寫入權限

為掃描的文件設定目的地資料夾

選擇下列其中一個選項以設定目的地資料夾。

選項 1：設定讓印表機儲存到共用資料夾或 FTP 資料夾

若要將掃描的文件儲存到標準共用資料夾或 FTP 資料夾，請完成下列步驟。

1. 如果還沒有選擇，請選擇**儲存至共用資料夾或 FTP 資料夾**。
2. 按一下**新增...**。隨即開啟**新增網路資料夾路徑對話方塊**。
3. 在**新增網路資料夾路徑對話方塊**上，選擇下列其中一個選項：
 - **選項一：儲存到標準共用網路資料夾。**



- a. 如果還沒有選擇，請選擇**儲存到標準共用網路資料夾**。
- b. 在**UNC 資料夾路徑欄位**中，鍵入資料夾路徑。

資料夾路徑可以是完整網域名稱 (FQDN)，或伺服器的 IP 位址。請確定資料夾路徑 (例如，\scans) 接在 FQDN 或 IP 位址後面。

FQDN 範例：\\servername.us.companyname.net\scans

IP 位址範例：\\16.88.20.20\scans

 **附註：** FQDN 可能比 IP 位址更為可靠。如果伺服器是透過 DHCP 取得其 IP 位址，那麼 IP 位址可能會變動。不過，IP 位址連線可能更快速，因為印表機不需要使用 DNS 來尋找目的地伺服器。

- c. 若要在目的地資料夾中自動建立掃描文件的子資料夾，請從**自訂子資料夾清單**中選擇子資料夾名稱的格式。

若要向建立掃描工作的使用者限制子資料夾存取權，請選擇**限制使用者對子資料夾的存取**。

- d. 若要檢視掃描文件的完整資料夾路徑，請按一下**更新預覽**。
- e. 從**驗證設定**清單中，選擇下列其中一個選項：
 - 在控制面板登入後使用使用者憑證來連線
 - 一律使用這些認證

 **附註：**如果選擇**一律使用這些認證**，必須在對應的欄位中輸入使用者名稱和密碼。

- f. 在 **Windows 網域** 欄位中，鍵入 Windows 網域。

 **附註：**若要在 Windows 7 中尋找 Windows 網域，請按一下**開始**，按一下**控制台**，再按一下**系統**。

若要在 Windows 8 中尋找 Windows 網域，請按一下**搜尋**，在搜尋方塊中輸入**系統**，再按一下**系統**。

網域列在**電腦名稱、網域及工作群組設定**下方。

 **附註：**如果共用資料夾設定為可供所有人存取，則必須在對應的欄位中輸入工作群組名稱（預設值為「Workgroup」）、使用者名稱和密碼的值。然而，如果資料夾是在特定使用者的資料夾內，而不是在公用資料夾內，則必須使用該使用者的使用者名稱和密碼。

 **附註：**您可能必須使用 IP 位址而非電腦名稱。許多主路由器無法正確處理電腦名稱，而且沒有網域名稱伺服器 (DNS)。在這個情況下，最好是在共用電腦上設定靜態 IP 位址，以減少因 DHCP 指派新 IP 位址而造成的問題。在典型的主路由器上，可以藉由設定屬於相同子網路，但是在 DHCP 位址範圍外的靜態 IP 位址來達成此目的。

- g. 按一下 **OK**。

- 選項二：**儲存到 FTP 伺服器**。



 **附註：** 如果 FTP 站台在防火牆外部，則必須在網路設定下指定 Proxy 伺服器。這些設定位於 EWS 網路標籤的進階選項下。

- a. 選擇儲存到 FTP 伺服器。
- b. 在 FTP 伺服器欄位中，鍵入 FTP 伺服器名稱或 IP 位址。
- c. 在連接埠欄位中，鍵入連接埠號碼。

 **附註：** 在大部分情況下，不需要變更預設連接埠號碼。

- d. 若要在目的地資料夾中自動建立掃描文件的子資料夾，請從自訂子資料夾清單中選擇子資料夾名稱的格式。
- e. 若要檢視掃描文件的完整資料夾路徑，請按一下更新預覽。
- f. 從 FTP 傳送模式清單中，選擇下列其中一個選項：
 - 被動
 - 主動
- g. 在使用者名稱欄位中，鍵入使用者名稱。
- h. 在密碼欄位中鍵入密碼。
- i. 按一下確認存取權以確認目的地可供存取。
- j. 按一下 OK。

選項 2：設定讓印表機儲存到個人共用資料夾

若要將掃描的文件儲存到個人共用資料夾，請完成下列步驟。

 **附註：** 此選項是在管理員為每個使用者設定了共用資料夾的網域環境中使用。如果設定「儲存到個人共用資料夾」功能，使用者將需要使用 Windows 認證或 LDAP 驗證，在印表機控制面板上登入。

1. 選擇儲存到個人共用資料夾。
2. 在使用此屬性擷取裝置使用者的主資料夾欄位中，鍵入使用者在 Microsoft Active Directory 中的主資料夾。

 **附註：**請確認使用者知道此主資料夾在網路上的位置。

3. 若要在資料夾路徑尾端新增使用者名稱子資料夾，請選擇**根據使用者名稱建立子資料夾**。
若要向建立掃描工作的使用者限制子資料夾存取權，請選擇**限制使用者對子資料夾的存取**。

選擇目的地資料夾權限

選擇下列其中一個選項以設定目的地資料夾權限。

選項 1：設定讀取和寫入權限

若要將掃描的文件傳送到為讀取和寫入權限所設定的資料夾，請完成下列步驟。

 **附註：**僅傳送至具有讀取和寫入權限的資料夾支援資料夾驗證和工作通知。

1. 如果還沒有選擇，請選擇**僅傳送至具有讀取和寫入權限的資料夾**。
2. 若需要印表機先確認資料夾存取權再啟動掃描工作，請選擇**先確認資料夾存取權再開始工作**。

 **附註：**不選擇**先確認資料夾存取權再開始工作**可更快完成掃描工作，但如果無法使用資料夾，掃描工作將失敗。

3. 按下一步。

選項 2：設定僅限寫入權限

若要將掃描的文件傳送到設定為「僅限寫入權限」的資料夾，請完成下列步驟。

 **附註：**允許傳送至僅具有寫入權限的資料夾不支援資料夾驗證或工作通知。

 **附註：**如果選擇此選項，印表機便無法逐次增加掃描檔案名稱。所有掃描都會以同一個檔案名稱傳送。

選取依時間變動的檔案名稱前置字元或後置字元，好讓每次掃描都是儲存成唯一的檔案而不會覆寫上一個檔案。此檔案名稱是由「快速設定精靈」的**檔案設定**對話方塊中的資訊所決定。

1. 選擇**允許傳送至僅具有寫入權限的資料夾**。
2. 按下一步。

對話方塊三：通知設定

使用**通知設定**對話方塊來設定將於何時傳送通知。

■ 在**通知設定**對話方塊中，完成下列其中一項工作：

- 選項一：**不要通知**。
 - a. 選擇**不要通知**。
 - b. 若要提示使用者檢閱其通知設定，請選擇**工作開始前提示使用者**，然後按一下下一步。

- 選項二：僅在列印工作完成時通知。
 - a. 選擇**僅在列印工作完成時通知**。
 - b. 從**用於傳送通知的方式**清單中選擇通知的傳送方式。
如果選擇的通知方式是**電子郵件**，請在**通知電子郵件地址**欄位中鍵入電子郵件地址。
 - c. 若要在通知中包含第一個掃描頁面的縮圖，請選擇**包含縮圖**。
 - d. 若要提示使用者檢閱其通知設定，請選擇**工作開始前提示使用者**，然後按一下**下一步**。
- 選項三：僅在列印工作失敗時通知。
 - a. 選擇**僅在列印工作失敗時通知**。
 - b. 從**用於傳送通知的方式**清單中選擇通知的傳送方式。
如果選擇的通知方式是**電子郵件**，請在**通知電子郵件地址**欄位中鍵入電子郵件地址。
 - c. 若要在通知中包含第一個掃描頁面的縮圖，請選擇**包含縮圖**。
 - d. 若要提示使用者檢閱其通知設定，請選擇**工作開始前提示使用者**，然後按一下**下一步**。

對話方塊四：Scan Settings (掃描設定)

完成掃描設定，如下所示。

在**掃描設定**對話方塊中，設定快速設定的預設掃描偏好設定，然後按一下**下一步**。

表格 6-9 掃描設定

功能	說明
原稿尺寸	選擇原稿的頁面尺寸。
原稿面	選擇原稿是單面還是雙面。
最佳化文字/圖片	選擇此選項可最佳化特殊類型的內容輸出。
內容方向	選擇原稿內容在頁面上的放置方式： 縱向 或 橫向 。
清除背景	選擇值來移除背景的淺色影像或移除淺色背景。
暗度	選擇值來調整檔案的暗度。
對比	選擇值來調整檔案的對比。
清晰度	選擇值來調整檔案的清晰度。
影像預覽	選擇需要或選用顯示工作預覽或停用預覽。
裁剪選項	選擇是否允許裁切工作，及裁切選項的類型。
清除邊緣	選擇此設定可針對工作的正面和背面指定要清除的邊緣邊界寬度（以英吋或公釐為單位）。

對話方塊五：File Settings (檔案設定)

完成檔案設定，如下所示。

在**檔案設定**對話方塊中，設定快速設定的預設檔案設定，然後按一下**下一步**。

表格 6-10 檔案設定

功能	說明
檔案名稱首碼	為儲存至網路資料夾的檔案設定預設檔案名稱首碼。
檔案名稱	欲儲存之檔案的預設檔案名稱。 選擇 使用者可編輯 核取方塊，以便在印表機控制面板上編輯此設定。
檔案名稱尾碼	為儲存至網路資料夾的檔案設定預設檔案名稱尾碼。
檔案名稱預覽	輸入檔案名稱，然後按一下 更新預覽 按鈕。
檔案編號格式	選擇將工作分割成多個檔案時的檔案名稱格式。
當工作只有一個檔案時新增編號 (例如_1-1)	當工作只是一個檔案而不是多個檔案時，選擇此設定可新增編號至檔案名稱。
檔案類型	選擇儲存檔案的檔案格式。 選擇 使用者可編輯 核取方塊，以便在印表機控制面板上編輯此設定。
高壓縮 (較小的檔案)	選擇此設定可壓縮掃描檔案，如此可減少檔案大小。然而，高壓縮檔案的掃描程序耗費的時間可能比一般壓縮檔案更長。
PDF 加密	如果檔案類型為 PDF，則此選項會加密輸出 PDF 檔案。加密時必須指定密碼。必須使用相同的密碼才能開啟檔案。系統將提示使用者先輸入密碼再掃描其工作 (如果在開始掃描前尚未設定)。
解析度	設定檔案的解析度。較高解析度的影像每一英吋包含較多的點 (dpi)，所以能顯示較多細節。較低解析度的影像每一英吋包含較少的點，因此顯示的細節較少，但是檔案也較小。
品質與檔案大小	選擇檔案的品質。較高品質的影像需要比較低品質的影像更大的檔案，且前者的傳送時間更長。
彩色/黑白	指定影本採用彩色、純黑色和灰階，或僅使用黑色列印。
隱藏空白頁	如果已啟用 隱藏空白頁 選項，則會忽略空白頁面。
中繼資料檔案格式	使用下拉式清單以選擇中繼資料資訊的檔案格式。
建立多個檔案	選擇此設定即可根據每個檔案預先決定的頁數上限，將頁面掃描為個別檔案。

對話方塊六：摘要

在**摘要**對話方塊上，檢閱**摘要**對話方塊，然後按一下**完成**。

步驟 3：完成設定

依照下列步驟完成「掃描至網路資料夾」設定。

1. 在左側導覽窗格中，按一下**掃描至網路資料夾**。
2. 在掃描至網路檔案夾頁面上，檢閱選擇的設定，然後按一下**套用**以完成設定。

設定掃描至 USB 磁碟機

啟用「掃描至 USB」功能，可讓您直接掃描到 USB 隨身碟。

簡介

印表機具備可掃描文件，並將文件儲存到 USB 隨身碟的功能。必須先透過 HP 嵌入式 Web 伺服器 (EWS) 設定好功能才能使用該功能。

步驟 1：存取 HP 內嵌式 Web 伺服器 (EWS)

開啟 EWS 以啟動設定程序。

 **附註：**此主題中的圖片顯示彩色印表機的 EWS 畫面。但是，以下步驟同時適用於彩色和單色印表機。

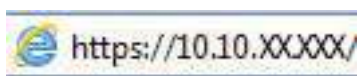

1. 在印表機控制面板的主畫面中，點選「資訊」圖示 ，然後點選「乙太網路」圖示 ，以顯示 IP 位址或主機名稱。
2. 開啟 Web 瀏覽器，然後在位址列中輸入印表機控制面板上顯示的 IP 位址或主機名稱。按下電腦鍵盤上的 Enter 鍵。EWS 隨即開啟。

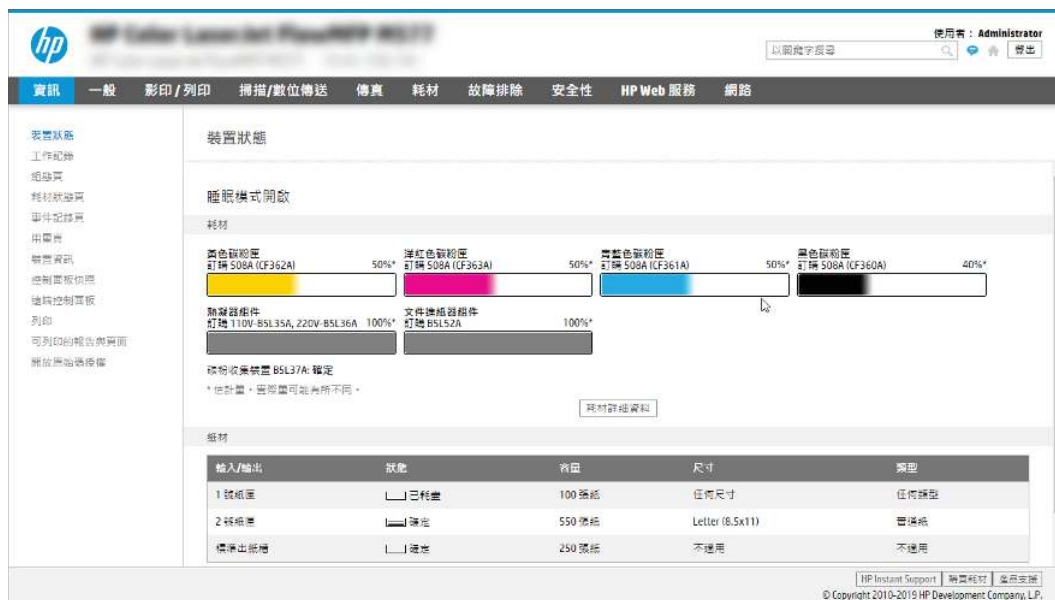

 **附註：**如果 Web 瀏覽器顯示訊息，指出存取網站可能不安全，請選擇繼續瀏覽網站的選項。存取此網站不會對電腦造成任何傷害。



The screenshot shows the HP Embedded Web Server (EWS) interface. The top navigation bar includes links for 資訊 (Information), 一般 (General), 影印/列印 (Print/Copy), 掃描/數位傳送 (Scan/Digital Send), 傳真 (Fax), 耗材 (Consumables), 故障排除 (Troubleshooting), 安全性 (Security), HP Web 服務 (HP Web Services), and 網路 (Network). The main content area displays the 裝置狀態 (Device Status) section, which includes 睡眠模式開啟 (Sleep Mode On) and 耗材 (Consumables) status. The consumables section shows four toner levels: 黃色碳粉匣 (Yellow Toner Cartridge) at 50%, 洋紅色碳粉匣 (Magenta Toner Cartridge) at 50%, 藍色碳粉匣 (Cyan Toner Cartridge) at 50%, and 黑色碳粉匣 (Black Toner Cartridge) at 40%. Below this, there are sections for 新裝器零件 (Newly Installed Parts) and 碳粉收集裝置 (Toner Collector). At the bottom, there is a table for 紙材 (Paper) with columns for 輸入/輸出 (Input/Output), 狀態 (Status), 數量 (Quantity), 尺寸 (Size), and 類型 (Type).

輸入/輸出	狀態	數量	尺寸	類型
1 張紙	 已耗盡	100 張紙	任何尺寸	任何類型
2 張紙	 穩定	500 張紙	Letter (8.5x11)	普通紙
標準出紙槽	 穩定	250 張紙	不適用	不適用

步驟 2：啟用「掃描至 USB 磁碟機」

請遵循下列步驟啟用「掃描至 USB 磁碟機」。

1. 選擇**安全性**標籤。
2. 捲動至**硬體連接埠**，並確定已啟用**啟用主機 USB 隨插即用**。
3. 選擇 MFP 機型的**影印/列印**標籤或 SFP 機型的**列印**標籤。
4. 選取**啟用儲存至 USB 核取方塊**。

5. 按一下頁面底部的**套用**按鈕。

 **附註：**大部分的裝置隨附已安裝的硬碟 (HDD)。在某些情況下，可以透過 USB 新增額外的儲存裝置。確認「儲存至 USB」功能是否需要擴充至 USB 和硬碟。

步驟 3：設定快速設定 (選用)

使用下列步驟設定「掃描至 USB 磁碟機」的「快速設定」。「快速設定」是可在印表機主畫面或快速設定應用程式中存取的捷徑工作。

1. 在左側導覽窗格的**掃描至 USB 磁碟機**區域中，按一下**快速設定**。
2. 選擇下列其中一個選項：
 - 在表格的**快速設定應用程式**底下選擇現有「快速設定」。
 - 或-
 - 按一下**新增**來啟動「快速設定精靈」。
3. 如果您按一下**新增**，快速設定的設定頁面即會開啟。完成下列資訊：
 - a. **快速設定名稱：**輸入新「快速設定」的標題。
 - b. **快速設定描述：**輸入快速設定的說明。
 - c. **快速設定開始選項：**若要設定「快速設定」的啟動方式，請按一下**輸入應用程式**，然後使用者按**開始**，或從主畫面選擇後**立刻開始**。
4. 選擇當 USB 儲存裝置插入控制面板上的 USB 連接埠時掃描檔案儲存在 USB 儲存裝置的預設位置，然後按一下**下一步**。預設位置選項如下：
 - **儲存在 USB 儲存裝置的根目錄。**
 - **建立或放置在 USB 儲存裝置上的此資料夾中** – 使用此檔案位置選項時，必須指定 USB 儲存裝置上的資料夾路徑。必須使用反斜線 \ 來區隔路徑中的資料夾\子資料夾名稱。
5. 從**需要通知的情況**：下拉式清單中選擇選項，然後按一下**下一步**。

此設定會決定當儲存至 USB 快速設定工作完成或失敗時，是否要通知使用者，以及傳送通知的方式。針對**需要通知的情況**：設定選項如下：

- **不要通知**
 - **當工作完成時通知**
 - **僅在工作失敗時通知**
6. 針對快速設定選擇**掃描設定**，然後按一下**下一步**。

 **附註：**如需有關可用掃描設定的更多資訊，請參閱[位於第 86 頁的「掃描至 USB 磁碟機」設定的預設掃描設定](#)

7. 針對快速設定選擇**檔案設定**，然後按一下**下一步**。

 **附註：**如需有關可用檔案設定的更多資訊，請參閱[位於第 86 頁的「掃描至 USB 磁碟機」設定的預設掃描設定](#)

8. 檢閱設定的摘要，然後按一下**完成**儲存快速設定，或按一下**上一步**來編輯設定。

「掃描至 USB 磁碟機」設定的預設掃描設定

檢視「掃描至 USB 磁碟機」設定的預設設定。

表格 6-11 「掃描至 USB 磁碟機」設定的掃描設定

功能	說明
原稿尺寸	選擇原稿的頁面尺寸。
原稿面	選擇原稿是單面還是雙面。
最佳化文字/圖片	選擇此選項可最佳化特殊類型的內容輸出。
內容方向	選擇原稿內容在頁面上的放置方式： 縱向 或 橫向 。
清除背景	選擇值來移除背景的淺色影像或移除淺色背景。
暗度	選擇值來調整檔案的暗度。
對比	選擇值來調整檔案的對比。
清晰度	選擇值來調整檔案的清晰度。
影像預覽	選擇需要或選用顯示工作預覽或停用預覽。
裁剪選項	選擇是否允許裁切工作，及裁切選項的類型。
清除邊緣	選擇此設定可針對工作的正面和背面指定要清除的邊緣邊界寬度（以英吋或公釐為單位）。

「儲存至 USB 設定」的預設檔案設定

檢視「儲存至 USB 設定」的選項。

表格 6-12 「儲存至 USB 設定」的檔案設定

選項名稱	說明
檔案名稱首碼	為儲存至網路資料夾的檔案設定預設檔案名稱首碼。
檔案名稱	欲儲存之檔案的預設檔案名稱。 選擇 使用者可編輯 核取方塊，以便在印表機控制面板上編輯此設定。
檔案名稱尾碼	為儲存至網路資料夾的檔案設定預設檔案名稱尾碼。 重複的檔案名稱尾碼預設 [檔案]_YYYYMMDDT
檔案名稱預覽	輸入檔案名稱，然後按一下 更新預覽 按鈕。
檔案編號格式	選擇將工作分割成多個檔案時的檔案名稱格式。
當工作只有一個檔案時新增編號（例如_1-1）	當工作只是一個檔案而不是多個檔案時，選擇此設定可新增編號至檔案名稱。
檔案類型	選擇儲存檔案的檔案格式。 選擇 使用者可編輯 核取方塊，以便在印表機控制面板上編輯此設定。
高壓縮（較小的檔案）	選擇此設定可壓縮掃描檔案，如此可減少檔案大小。然而，高壓縮檔案的掃描程序耗費的時間可能比一般壓縮檔案更長。

表格 6-12 「儲存至 USB 設定」的檔案設定 (續)

選項名稱	說明
PDF 加密	如果檔案類型為 PDF，則此選項會加密輸出 PDF 檔案。加密時必須指定密碼。必須使用相同的密碼才能開啟檔案。系統將提示使用者先輸入密碼再掃描其工作（如果在開始掃描前尚未設定）。
解析度	設定檔案的解析度。較高解析度的影像每一英吋包含較多的點 (dpi)，所以能顯示較多細節。較低解析度的影像每一英吋包含較少的點，因此顯示的細節較少，但是檔案也較小。
品質與檔案大小	選擇檔案的品質。較高品質的影像需要比較低品質的影像更大的檔案，且前者的傳送時間更長。
彩色/黑白	指定影本採用彩色、純黑色和灰階，或僅使用黑色列印。
隱藏空白頁	如果已啟用隱藏空白頁選項，則會忽略空白頁面。
建立多個檔案	選擇此設定即可根據每個檔案預先決定的頁數上限，將頁面掃描為個別檔案。

掃描至工作儲存

掃描文件並將其儲存在印表機的工作儲存資料夾中。

 **附註：**掃描的工作可以儲存在工作儲存中，且必須在引擎控制板 (ECB) 加裝硬碟，增加額外的儲存空間。

簡介

印表機具備可掃描文件，並將文件儲存到印表機工作儲存資料夾的功能。您可以從印表機擷取文件，並於有需要時進行列印。

 **附註：**您的印表機系統管理員或 IT 部門必須使用 HP 內嵌式 Web 伺服器來啟用該功能並完成設定，您才能掃描至印表機的儲存資料夾。

掃描至印表機的工作儲存



使用此程序以掃描文件，並將其儲存在印表機的工作儲存資料夾，如此您隨時都能列印複本。

1. 將文件列印面向下放在掃描器玻璃板上，或將文件列印面向上放在文件進紙器中，然後根據文件尺寸調整紙張導板。
2. 從印表機控制面板的主畫面中，瀏覽至掃描應用程式，選擇掃描圖示，然後選擇掃描至工作儲存。

 **附註：**如果出現提示，請輸入您的使用者名稱與密碼。



3. 選擇資料夾下顯示的預設儲存資料夾名稱。

如果印表機管理員已設定此選項，您可以建立新的資料夾。請遵循以下步驟建立新資料夾：

- a. 選擇「新增資料夾」圖示 。
 - b. 選擇新增資料夾欄位，輸入資料夾名稱，然後選擇確定。
4. 確定您已選擇正確的資料夾。
 5. 點選工作名稱文字欄位以開啟觸控式螢幕鍵盤，輸入檔案的名稱，然後選擇 Enter 按鈕 .

- 若要將工作設為保密，請選擇 PIN 按鈕 ，在 PIN 欄位中，輸入四位數的 PIN，然後關閉觸控式螢幕鍵台。
- 若要進行如單雙面及內容方向等設定，請在左下角選擇選項，然後從選項功能表中選擇設定。如果出現提示，請針對各項設定選擇完成。
- 選用的預覽功能：點選畫面右窗格以預覽文件。您可以使用預覽窗格左側的展開與摺疊按鈕，展開及摺疊預覽畫面。

表格 6-13 預覽面板左側上的按鈕



按鈕	說明
	展開預覽畫面。
	摺疊預覽畫面。

使用畫面右側的按鈕調整預覽選項，並重新安排、旋轉、插入或取出紙張。

表格 6-14 預覽面板右側上的按鈕

按鈕	說明
	使用這些按鈕在單頁檢視與縮圖檢視之間切換。在縮圖檢視中的選項比在單頁檢視中更多。
	
	使用這些按鈕在選定的頁面上放大或縮小。 附註： 若要使用這些按鈕，一次只能選擇一頁。
	
	使用此按鈕可將頁面旋轉 180 度。 附註： 此按鈕僅適用於縮圖檢視。
	使用此按鈕可刪除選定的頁面。 附註： 此按鈕僅適用於縮圖檢視。

表格 6-14 預覽面板右側上的按鈕（續）

按鈕	說明
	使用這些按鈕可重新安排文件內的頁面。選擇一或多個頁面，並將其移至左側或右側。 附註： 這些按鈕僅適用於縮圖檢視。
	
	使用此按鈕新增一個頁面至文件。印表機會提示要掃描其他頁面。
	使用此按鈕可清除在預覽中所做的變更，並從頭開始。
	點選此按鈕以摺疊預覽畫面，然後返回影印畫面。

9. 文件就緒時選擇**儲存**，以將檔案儲存到儲存資料夾。

從印表機的工作儲存列印

使用此程序以列印位於印表機工作儲存資料夾中的掃描文件。

1. 從印表機控制面板的主畫面中，瀏覽至**列印**應用程式，選擇**列印**圖示，然後選擇**從工作儲存列印**。
2. 在**已儲存的列印工作**下，選取**選擇**，選擇儲存文件的資料夾，選擇文件，然後選取**選擇**。
3. 如果是保密文件，在**密碼**欄位中輸入四位數的 PIN，然後選擇**確定**。
4. 若要調整份數，點選**列印**按鈕左側的方塊，然後從開啟的鍵盤選擇份數。選擇「關閉」按鈕  以關閉鍵台。
5. 選擇**列印**以列印文件。

掃描至 USB 磁碟機

將文件直接掃描至 USB 磁碟機。

簡介

印表機可以掃描檔案，並將其儲存至 USB 隨身碟。



掃描至 USB 磁碟機

依照下列步驟將文件直接掃描至 USB 磁碟機。

 **附註：**您可能需要登入印表機，才能使用此功能。





1. 將文件列印面向下放在掃描器玻璃板上，或將文件列印面向上放在文件進紙器中，然後根據文件尺寸調整紙張導板。
2. 將 USB 磁碟機插入印表機控制面板附近的 USB 連接埠。
3. 從印表機控制面板的主畫面中，瀏覽至**掃描**應用程式，選擇**掃描**圖示，然後選擇**掃描至 USB 磁碟機**。
4. 選擇**目的地**下的 USB 磁碟機，然後選擇儲存位置（USB 磁碟機的根目錄或是現有的資料夾）。
5. 點選**檔案名稱**文字欄位以開啟觸控式螢幕鍵盤，輸入檔案的名稱，然後選擇 Enter 按鈕 。
6. 若要進行如**檔案類型與解析度**、**原稿面**及**內容方向**等設定，請在左下角選擇**選項**，然後從**選項功能表**中選擇設定。如果出現提示，請選擇**完成**。
7. 選用的預覽功能：點選畫面右窗格以預覽文件。您可以使用預覽窗格左側的**展開**與**摺疊**按鈕，展開及摺疊預覽畫面。

表格 6-15 預覽面板左側上的按鈕

按鈕	說明
	展開預覽畫面。
	摺疊預覽畫面。

使用畫面右側的按鈕調整預覽選項，並重新安排、旋轉、插入或取出紙張。

表格 6-16 預覽面板右側上的按鈕

按鈕	說明
	使用這些按鈕在單頁檢視與縮圖檢視之間切換。在縮圖檢視中的選項比在單頁檢視中更多。
	
	使用這些按鈕在選定的頁面上放大或縮小。
	附註： 若要使用這些按鈕，一次只能選擇一頁。

表格 6-16 預覽面板右側上的按鈕（續）

按鈕	說明
	使用此按鈕可將頁面旋轉 180 度。 附註： 此按鈕僅適用於縮圖檢視。
	使用此按鈕可刪除選定的頁面。 附註： 此按鈕僅適用於縮圖檢視。
 	使用這些按鈕可重新安排文件內的頁面。選擇一或多個頁面，並將其移至左側或右側。 附註： 這些按鈕僅適用於縮圖檢視。
	使用此按鈕新增一個頁面至文件。印表機會提示要掃描其他頁面。
	使用此按鈕可清除在預覽中所做的變更，並從頭開始。
	點選此按鈕以摺疊預覽畫面，然後返回影印畫面。

8. 文件就緒時，請選擇**儲存**，以將檔案儲存至 USB 磁碟機。

使用 HP JetAdvantage 商務解決方案

HP JetAdvantage 解決方案是一套容易使用且具備網路和雲端型的工作流程及列印解決方案。HP JetAdvantage 解決方案專門設計用於協助各種類型的企業管理印表機和掃描器群組，包括醫療保健、金融服務、製造及公共部門。

HP JetAdvantage 解決方案包含：

- HP JetAdvantage 安全性解決方案
- HP JetAdvantage 管理解決方案
- HP JetAdvantage 工作流程解決方案
- HP JetAdvantage 行動列印解決方案

如需更多關於 HP JetAdvantage 商務工作流程和列印解決方案的資訊，請移至 www.hp.com/go/PrintSolutions。

其他掃描工作

請在網路上尋找執行一般掃描工作的相關資訊。

移至 www.hp.com/support/colorljE78223MFP。

提供執行特定掃描工作的指示，例如下列項目：

- 從書籍或其他裝訂文件影印或掃描頁面
- 將掃描的文件傳送至印表機記憶體中的資料夾
- 影印或掃描身分證的兩面
- 將文件影印或掃描為手冊格式

7 傳真

設定傳真功能，並使用印表機來傳送與接收傳真。

下列資訊在出版時是正確的。如需最新資訊，請參閱 www.hp.com/support/colorIjE78223MFP。

如需詳細資訊：

印表機的 HP 全方位說明包含下列資訊：

- 安裝與設定
- 學習及使用
- 解決問題
- 下載軟體與韌體更新
- 加入支援論壇
- 尋找保固及法規資訊

設定傳真

設定印表機的傳真功能。

簡介

此資訊適用於傳真及 Flow 機型，或安裝了選用的類比傳真附件時，也適用於其他印表機。請先將印表機連接到電話線路（針對類比傳真），或連接到網際網路或網路傳真服務後再繼續。

使用印表機控制面板設定傳真

使用控制面板設定傳真功能。

1. 從印表機控制面板的主畫面中，瀏覽至**設定**應用程式，然後選擇**設定**圖示。
2. 開啟下列功能表：
 - a. 傳真
 - b. 內部傳真數據機設定

 **附註：**若**內部傳真數據機設定**功能表未顯示在功能表清單中，即可能已啟用 LAN 或網際網路傳真功能。啟用 LAN 或網際網路傳真時，會停用類比傳真附件，而且不會顯示**內部傳真數據**

機設定功能表。一次只能在 LAN 傳真、類比傳真或網際網路傳真功能中擇一啟用。啟用 LAN 傳真功能之後，若要改用類比傳真功能，可使用 HP 嵌入式 Web 伺服器，來停用 LAN 傳真功能。

3. 從畫面右側的清單中選擇位置，然後選擇**下一步**。
4. 點選**公司名稱**文字欄位，然後使用鍵盤輸入公司名稱。
5. 點選**傳真號碼**文字欄位，然後使用鍵盤輸入傳送的傳真號碼。選擇**下一步**。
6. 確認日期和時間設定是正確的。視需要進行變更，然後選擇**下一步**。
7. 如果傳送傳真時需要撥號首碼，請點選**撥號首碼**文字欄位，然後使用鍵盤輸入號碼。
8. 在左側窗格中檢視所有資訊，然後選擇**完成**以完成傳真設定。

變更傳真組態

變更或更新傳真設定。

 **附註：**使用控制面板所設定的設定值將會覆寫所有在 HP 嵌入式 Web 伺服器中設定的設定值。

傳真撥號設定

依照下列步驟變更傳真撥號設定。

1. 從印表機控制面板的主畫面中，瀏覽至**設定**應用程式，然後選擇**設定**圖示。
2. 開啟下列功能表：
 - a. **傳真**
 - b. **傳真傳送設定值**
 - c. **傳真撥號設定**
3. 進行下列任何一項設定，然後選擇**完成**。

表格 71 傳真撥號設定

功能表項目	說明
錯誤時重撥	錯誤時重撥功能會設定當傳真傳輸期間發生錯誤時重撥傳真號碼的次數。
無人接聽時重撥	無人接聽時重撥設定可選擇當某號碼無人接聽時，傳真附件重撥該號碼的次數。重試次數可以是 0 到 1 (適用於美國) 或 0 到 2，視位置設定的不同而定。每次重試之間的時間是由 重撥間隔 設定所定。
忙線時重撥	忙線時重撥設定可選擇當某號碼忙線時，傳真附件重撥該號碼的次數 (0 到 9)。每次重試之間的時間是由 重撥間隔 設定所定。
重撥間隔	重撥間隔設定可選擇當某個號碼忙線或無人接聽，或者發生錯誤時，每次重撥之間的時間 (分鐘數)。 附註： 當 忙線時重撥 和 無人接聽時重撥 設定設為關閉時，會在控制面板上顯示重撥訊息。當傳真附件撥號、設定連線，然後連線中斷時，便會出現此狀況。由於發生這個錯誤狀況，傳真附件會無視重撥設定，進行三次自動重撥的嘗試。重撥作業期間，傳真附件會在控制面板上顯示訊息，指出重撥作業正在進行中。

表格 7-1 傳真撥號設定 (續)

功能表項目	說明
傳真傳送速度	傳真傳送速度設定可設定類比傳真數據機傳送傳真時的位元速率 (以每秒位元數計算)。 <ul style="list-style-type: none"> 快 (v.34 - 33.6k) 中等 (v.17 - 14.4k) 慢 (v.29 - 9.6k)
線路監控音量	使用線路監控音量設定，以控制印表機傳送傳真時的撥號音量。
撥號模式	撥號模式設定可設定使用的撥號類型：可以是按鍵式 (按鍵式電話) 或轉盤式 (轉盤式電話)。
撥號首碼	撥號首碼設定可讓您輸入撥號時的首碼 (如：撥 9 存取外線)。此首碼會在撥號時自動加入電話號碼中。
偵測撥號訊號	偵測撥號聲設定會決定傳真在傳送之前，是否要檢查撥號聲。

一般傳真傳送設定

依照下列步驟變更傳真傳送設定。

1. 從印表機控制面板的主畫面中，瀏覽至設定應用程式，然後選擇設定圖示。
2. 開啟下列功能表：
 - a. 傳真
 - b. 傳真傳送設定值
 - c. 一般傳真傳送設定
3. 進行下列任何一項設定，然後選擇完成。

表格 7-2 傳真傳送設定

功能表項目	說明
傳真號碼確認	啟用傳真號碼確認功能後，需輸入傳真號碼兩次，以確認已正確輸入號碼。此功能預設為停用。
PC 傳真傳送	使用 PC 傳真傳送功能，以從 PC 傳送傳真。此功能預設為啟用。
錯誤更正模式	傳真附件通常會在收送傳真時，監視電話線上的訊號。傳真附件若是在傳送期間偵測到錯誤，而您又啟用了錯誤更正模式設定，則傳真附件便會要求重送發生錯誤的該部份傳真內容。 錯誤更正模式功能預設為啟用。只有在收發傳真發生問題時，且您願意接受傳送過程中所發生之錯誤以及影像品質降低之可能的情況下，才應關閉此功能。當您在收送國外的傳真，或是使用衛星電話連線時，關閉此設定可能會很有幫助。 附註： 某些 VoIP 供應商可能建議您關閉錯誤更正模式設定。不過，通常沒有必要這麼做。
傳真標題	使用傳真標題功能，以控制是否在頂端附加標題、是否將內容下移，或是否將標題重疊在前一個標題之上。

傳真接收設定

依照下列步驟變更傳真接收設定。

1. 從印表機控制面板的主畫面中，瀏覽至**設定**應用程式，然後選擇**設定**圖示。
2. 開啟下列功能表：
 - a. **傳真**
 - b. **傳真接收設定**
 - c. **傳真接收設定**
3. 進行下列任何一項設定，然後選擇**完成**。



表格 7-3 傳真接收設定

功能表項目	說明
接收模式	接收模式設定會決定傳真附件接收傳真工作的方式。選擇下列其中一個選項： <ul style="list-style-type: none">• 自動• TAM (電話答錄機)• 傳真/電話• 手動
接聽鈴聲	接聽鈴聲次數設定會決定傳真附件接聽電話前的電話鈴響次數。 附註： 接聽鈴聲次數設定可使用的預設選項範圍會因指定位置而有所不同。接聽鈴聲次數的可能範圍受限於位置。 如果傳真附件無法接聽，而接聽鈴聲次數設定是 1，請嘗試將它增加到 2。
鈴聲音量	鈴聲音量設定可讓您調整鈴聲音量。
傳真接收速度	點選 傳真接收速度 下拉式功能表，再選擇下列其中一個選項： <ul style="list-style-type: none">• 快 (v.34 - 33.6k)• 中等 (v.17 - 14.4k)• 慢 (v.29 - 9.6k)
分機	此設定可讓您將獨立的電話與傳真功能搭配使用。
允許重新列印	此設定會允許您重新列印接收的傳真。
接收至 PC	此設定可讓您直接將傳真接收到電腦。
傳真輪詢	此設定可讓您啟用或停用傳真輪詢功能。
傳真/電話鈴聲時間	此設定會決定傳真/電話模式啟動前的電話鈴響次數。

傳送傳真

使用下列步驟以從印表機傳送傳真。

1. 將文件列印面向下放在掃描器玻璃板上，或將文件列印面向上放在文件進紙器中，然後根據文件尺寸調整紙張導板。

2. 從印表機控制面板的主畫面中，瀏覽至**傳真**應用程式，然後選擇**傳真**圖示。系統可能會提示您鍵入使用者名稱與密碼。
3. 使用下列其中一個方法來指定收件者：
 - 使用鍵台輸入收件者。
 點選**傳真收件者**文字欄位，然後使用鍵盤輸入傳真號碼。若要傳送至多個傳真號碼，請以分號分隔這些號碼，或選擇觸控式螢幕鍵盤上的 Enter 按鈕 （在輸入每個號碼後）。
 - 使用連絡人清單，如下所示：
 - a. 選擇「連絡人」按鈕 （位於**傳真收件者**欄位旁），以開啟「連絡人」畫面。
 - b. 選擇適當的聯絡人清單。
 - c. 從聯絡人清單中選擇要新增至收件者清單的一或多個名稱，然後選擇**新增**。
4. 若要載入快速設定，請選擇**載入**，選擇「快速設定」，然後在**快速設定**清單下選擇**載入**。

 **附註：**快速設定是**文字**、**相片**及**高品質**等各類輸出的預先定義設定值。您可以選擇「快速設定」以檢視說明。



5. 若要進行**解析度**、**單雙面**和**內容方向**等設定，請在畫面左下角選擇**選項**，然後從**選項**功能表中選擇設定。如果出現提示，請選擇**完成**。
6. 選用的預覽功能：點選畫面右窗格以預覽文件。您可以使用預覽窗格左側的**展開**與**摺疊**按鈕，展開及摺疊預覽畫面。

表格 7-4 預覽面板左側上的按鈕

按鈕	說明
	展開預覽畫面。
	摺疊預覽畫面。

使用畫面右側的按鈕調整預覽選項，並重新安排、旋轉、插入或取出紙張。

表格 7-5 預覽面板右側上的按鈕

按鈕	說明
	使用這些按鈕在單頁檢視與縮圖檢視之間切換。在縮圖檢視中的選項比在單頁檢視中更多。
	

表格 7-5 預覽面板右側上的按鈕 (續)

按鈕	說明
	使用這些按鈕在選定的頁面上放大或縮小。 附註： 若要使用這些按鈕，一次只能選擇一頁。
	
	使用此按鈕可將頁面旋轉 180 度。 附註： 此按鈕僅適用於縮圖檢視。
	使用此按鈕可刪除選定的頁面。 附註： 此按鈕僅適用於縮圖檢視。
	使用這些按鈕可重新安排文件內的頁面。選擇一或多個頁面，並將其移至左側或右側。 附註： 這些按鈕僅適用於縮圖檢視。
	
	使用此按鈕新增一個頁面至文件。印表機會提示要掃描其他頁面。
	使用此按鈕可清除在預覽中所做的變更，並從頭開始。
	點選此按鈕以摺疊預覽畫面，然後返回影印畫面。

7. 文件就緒時，請選擇**傳送**以傳送傳真。

建立傳真列印排程

接收後會自動列印傳真，但也可能會先儲存傳真，再依您決定的排程列印。建立排程之後，您可以視需要啟用或停用排程。

1. 從印表機控制面板的主畫面中，瀏覽至**設定**應用程式，然後選擇**設定**圖示。
2. 開啟下列功能表：
 - a. **傳真**
 - b. **傳真接收設定**



- c. 傳真列印排程
3. 在內送傳真選項底下，選擇使用排程。
4. 選擇新事件。
5. 選擇事件類型下的選項。
 - 開始列印
 - 開始儲存
6. 選擇時間和日期。您可以選擇多天。
7. 選擇儲存。若要新增其他事件，請重複步驟 4-6。
8. 選擇完成以啟用傳真列印排程。

封鎖內送傳真

使用傳真封鎖設定，以建立封鎖的電話號碼清單。當您從封鎖的電話號碼收到傳真，此傳真並不會進行列印，並且會立刻從記憶體中刪除。

建立封鎖傳真號碼清單

請使用下列步驟建立要封鎖的傳真號碼清單。

1. 從印表機控制面板的主畫面中，瀏覽至設定應用程式，然後選擇設定圖示。
2. 開啟下列功能表：
 - a. 傳真
 - b. 傳真接收設定
 - c. 封鎖傳真號碼
3. 使用下列其中一個選項來新增號碼至清單：
 - 選擇新增最後寄件者。
 - 選擇新傳真號碼欄位，在出現的鍵盤上輸入號碼，然後選擇 Enter 按鈕 。若要新增其他號碼，請輸入號碼，然後選擇 Enter 按鈕 .
4. 選擇完成。

從封鎖傳真號碼清單刪除號碼

請使用下列步驟，從封鎖傳真號碼清單中移除號碼。

1. 從印表機控制面板的主畫面中，瀏覽至設定應用程式，然後選擇設定圖示。
2. 開啟下列功能表：
 - a. 傳真
 - b. 傳真接收設定

c. 封鎖傳真號碼

3. 在清單中選擇一或多個現有的傳真號碼，或選擇**全選**（如果您想要移除所有號碼）。
4. 選擇「垃圾筒」按鈕 ，然後選擇確認提示中的**刪除**。

其他傳真工作

請在網路上尋找執行一般傳真工作的相關資訊。

移至 www.hp.com/support/colorljE78223MFP。

您可以找到傳真工作的指示，如下所示：

- 建立及管理傳真快速撥號清單
- 設定傳真帳單代碼
- 使用傳真列印排程
- 封鎖內送傳真
- 傳真歸檔與轉寄

8 管理印表機

使用管理工具、設定安全性和節能設定，以及管理印表機的韌體更新。

下列資訊在出版時是正確的。如需最新資訊，請參閱 www.hp.com/support/colorIjE78223MFP。

如需詳細資訊：

印表機的 HP 全方位說明包含下列資訊：

- 安裝與設定
- 學習及使用
- 解決問題
- 下載軟體與韌體更新
- 加入支援論壇
- 尋找保固及法規資訊

含 HP 內嵌式 Web 伺服器 (EWS) 的進階組態

使用 HP 內嵌式 Web 伺服器管理進階列印功能。

簡介

使用 HP 內嵌式 Web 伺服器從電腦（而不是從印表機控制面板）管理列印功能。

- 檢視印表機狀態資訊
- 判斷所有耗材的剩餘使用壽命，並訂購新耗材
- 檢視與變更紙匣組態
- 檢視與變更印表機控制面板功能表組態
- 檢視與列印內部頁
- 接收印表機和耗材事件的通知
- 檢視及變更網路設定



當印表機連線到以 IP 為基礎的網路後，HP 內嵌式 Web 伺服器即可運作。HP 內嵌式 Web 伺服器不支援以 IPX 為基礎的印表機連線。不需要有網際網路，也可開啟並使用 HP 內嵌式 Web 伺服器。

當印表機連線至網路時，即會自動啟用 HP 內嵌式 Web 伺服器。

 **附註：**「HP 內嵌式 Web 伺服器」在網路防火牆之外無法存取。

如何存取 HP 內嵌式 Web 伺服器 (EWS)

使用下列步驟來開啟內嵌式 Web 伺服器。

1. 在印表機控制面板的主畫面中，點選「資訊」圖示 ，然後點選「乙太網路」圖示 ，以顯示 IP 位址或主機名稱。
2. 開啟 Web 瀏覽器，然後在位址列中輸入印表機控制面板上顯示的 IP 位址或主機名稱。按下電腦鍵盤上的 Enter 鍵。EWS 網路頁面隨即開啟。

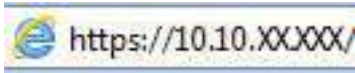

 **附註：**如果 Web 瀏覽器顯示訊息，指出存取網站可能不安全，請選擇繼續瀏覽網站的選項。存取此網站不會對電腦造成任何傷害。

要使用 HP 內嵌式 Web 伺服器，瀏覽器必須符合下列要求：

Windows® 7

- Internet Explorer (8.x 版或更高版本)
- Google Chrome (34.x 版或更高版本)
- Firefox (20.x 版或更高版本)

Windows® 8 或更高版本

- Internet Explorer (9.x 版或更高版本)
- Google Chrome (34.x 版或更高版本)
- Firefox (20.x 版或更高版本)

Windows 10 或更高版本

- Microsoft Edge (93 版或更高版本)
- Internet Explorer (9.x 版或更高版本)
- Google Chrome (34.x 版或更高版本)
- Firefox (20.x 版或更高版本)

macOS

- Safari (5.x 版或更高版本)
- Google Chrome (34.x 版或更高版本)

Linux

- Google Chrome (34.x 版或更高版本)

- Firefox (20.x 版或更高版本)

HP 內嵌式 Web 伺服器功能

瞭解各個標籤上可用的 HP 內嵌式 Web 伺服器 (EWS) 功能。

圖示 8-1 EWS 標籤

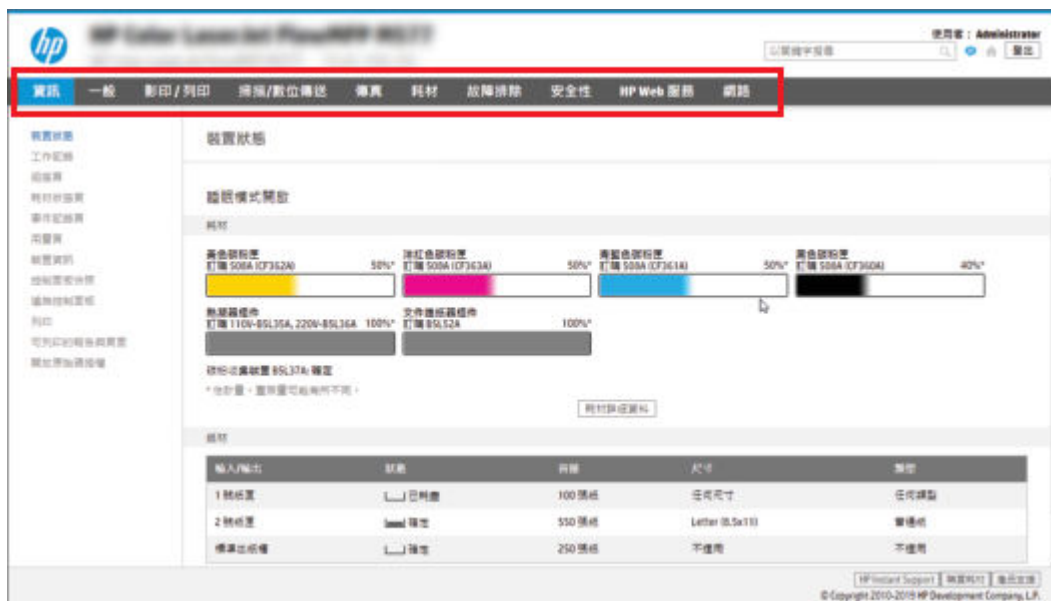

 **附註：** 影印/列印、掃描/數位傳送和傳真標籤僅會在多功能印表機 (MFP) 中出現。列印標籤僅會在單功能印表機 (SFP) 中出現。

資訊標籤

請參閱資訊標籤中設定的表格。

表格 8-1 HP 內嵌式 Web 伺服器資訊標籤

功能表	說明
裝置狀態	顯示印表機狀態與 HP 耗材的預計剩餘使用壽命。此頁也會顯示為每個紙匣設定之紙張的類型與尺寸。若要變更預設值，請按一下 變更設定值 連結。
組態頁	顯示在組態頁中找到的資訊。
耗材狀態頁	顯示印表機的耗材狀態。
事件記錄頁	顯示所有印表機事件與錯誤的清單。使用 HP Instant Support 連結 (在所有 HP 內嵌式 Web 伺服器頁面的 其他連結 區域中)，連線至一組可協助解決問題的動態網頁。這些頁面還會顯示適用於印表機的其他服務。
用量頁	顯示印表機已列印頁數之摘要 (根據尺寸、類型及紙張列印路徑分組)。
Device Information (裝置資訊)	顯示印表機的網路名稱、位址及機型資訊。要自訂這些項目，請按一下 一般 標籤上的 裝置資訊 功能表。
控制面板快照	在控制面板顯示幕上顯示目前畫面的影像。
可列印的報告與頁面	列出印表機的內部報告和頁面。選取一個或多個要列印或檢視的項目。
開啟來源授權	顯示可用於印表機之開放原始碼軟體程式的授權摘要。

一般標籤

請參閱一般標籤中設定的表格。

表格 8-2 HP 內嵌式 Web 伺服器 一般標籤

功能表	說明
控制面板自訂	重新排列、顯示或隱藏控制面板顯示幕中的功能。 變更預設顯示語言和鍵盤配置。
快速設定	設定印表機控制面板主畫面之 快速設定 區域中可用的工作。
警示	設定各種印表機與耗材事件的電子郵件警示。
控制面板設定應用程式	顯示印表機控制面板上提供的「設定」應用程式選項。
一般設定	設定印表機從卡紙中恢復的方式，以及其他一般印表機設定。
AutoSend	設定印表機，讓印表機將有關印表機組態與耗材的自動電子郵件傳送到特定的電子郵件地址。
編輯其他連結	新增或自訂另一個網站的連結。此連結會顯示在所有 HP 嵌入式 Web 伺服器頁面中的頁尾區域。
訂購資訊	輸入有關訂購更換碳粉匣的資訊。此資訊會顯示在耗材狀態頁上。
Device Information (裝置資訊)	為印表機命名並指定其資產編號。輸入將要接收印表機資訊的主要聯絡人名稱。
語言	設定顯示 HP 內嵌式 Web 伺服器資訊時所用的語言。
韌體升級	下載和安裝印表機韌體升級檔案。
日期/時間設定	設定日期與時間，或與網路時間伺服器同步。
Energy Settings (能源設定)	設定或編輯印表機的喚醒時間、睡眠時間以及睡眠延遲。為一週的每日以及假日設定不同的排程。 設定哪些與印表機的互動動作可將產品從睡眠模式喚醒。
備份和還原	建立包含印表機及使用者資料的備份檔案。必要時，可以使用此檔案將資料還原至印表機。
重設出廠設定	將印表機設定還原為出廠預設值。
解決方案安裝程式	安裝協力廠商軟體套件，以便延伸或修改印表機的功能。
工作統計資料設定	提供有關協力廠商工作統計資料服務的連線資訊。
配額設定	提供有關協力廠商工作配額服務的連線資訊。

影印/列印標籤

請參閱影印/列印標籤中設定的表格。

表格 8-3 HP 內嵌式 Web 伺服器 影印/列印標籤

功能表	說明
「從 USB 磁碟機列印」設定	啟用或停用控制面板上的 從 USB 磁碟機列印 功能表。
管理儲存的工作	啟用或停用在印表機記憶體中儲存工作的功能。 設定工作儲存選項。
Default Print Options (預設列印選項)	設定列印工作的預設選項。

表格 8-3 HP 內嵌式 Web 伺服器 影印/列印標籤 (續)

功能表	說明
限制彩色 (僅限彩色印表機)	允許或限制執行彩色列印與影印。 指定個別使用者的權限，或從特定軟體程式所傳來之工作的權限。
PCL 與 PostScript 設定	調整所有列印工作的 PCL 和 PostScript 設定，包括影印工作與接收的傳真。
列印品質	設定列印品質設定，包括色彩調整、影像對位以及允許的紙張類型。
影印設定	設定影印工作的預設選項和快速設定。 附註： 如果工作開始時，未從控制面板設定工作特定的影印設定選項，則會針對此工作使用預設值。
管理紙匣	設定紙匣的設定。

掃描/數位傳送標籤

表格 8-4 HP 內嵌式 Web 伺服器 掃描/數位傳送標籤

功能表	說明
掃描至電子郵件設定	設定數位傳送的預設電子郵件設定，包括下列設定： <ul style="list-style-type: none"> • 外寄郵件 (SMTP) 伺服器的設定 • 電子郵件快速設定工作的設定 • 預設訊息設定，例如「寄件者」地址和主旨行 • 數位簽章及加密的設定 • 電子郵件通知的設定 • 電子郵件工作的預設掃描設定 • 電子郵件工作的預設檔案設定
掃描至網路資料夾設定	設定數位傳送的網路資料夾設定，包括下列設定： <ul style="list-style-type: none"> • 網路資料夾中所儲存之快速設定工作的設定 • 通知的設定 • 網路資料夾中所儲存之工作的預設掃描設定 • 網路資料夾中所儲存之工作的預設檔案設定
掃描至 SharePoint® 設定 (僅限 Flow 機型)	設定數位傳送的 Microsoft SharePoint® 設定，包括下列設定： <ul style="list-style-type: none"> • SharePoint® 網站上的文件庫中所儲存之快速設定工作的設定 • SharePoint® 網站上的文件庫中所儲存之工作的預設設定
「掃描至 USB 磁碟機」設定	設定數位傳送的 USB 設定，包括下列設定： <ul style="list-style-type: none"> • USB 隨身碟中所儲存之快速設定工作的設定 • 通知的設定 • USB 隨身碟中所儲存之工作的預設掃描設定 • USB 隨身碟中所儲存之工作的預設檔案設定

表格 8-4 HP 內嵌式 Web 伺服器 掃描/數位傳送標籤 (續)

功能表	說明
聯絡人	<p>管理聯絡人，包括下列項目：</p> <ul style="list-style-type: none"> 一次將一個電子郵件地址新增至印表機中。 將常用電子郵件地址的大型清單全部一次性匯入印表機中，而不是一次只新增一個。 可將印表機中的聯絡人匯出到電腦的 .CSV 檔案中，然後將其用作資料備份，或將記錄匯入其他的 HP 印表機。 編輯印表機中已經儲存的電子郵件地址。
以電子郵件傳送並掃描至網路資料夾快速安裝精靈	<p>將印表機設為將掃描影像當成電子郵件附件傳送。</p> <p>將印表機設為將掃描影像儲存到網路資料夾「快速設定」。「快速設定」可讓您輕鬆存取儲存在網路上的檔案。</p>
數位傳送軟體設定	設定與使用選購之數位傳送軟體有關的設定。

傳真標籤

請參閱**傳真標籤**中設定的表格。

表格 8-5 HP 內嵌式 Web 伺服器傳真標籤

功能表	說明
傳真傳送設定	<p>設定傳送傳真的設定，包括下列設定：</p> <ul style="list-style-type: none"> 外送傳真的預設設定 傳真快速設定工作的設定 通知的設定 使用內建傳真數據機傳送傳真的預設設定 使用區域網路 (LAN) 傳真服務的設定 使用網際網路傳真服務的設定
傳真快速撥號	<p>管理快速撥號，包括下列項目：</p> <ul style="list-style-type: none"> 匯入含有電子郵件地址、傳真號碼或使用者記錄的 .CSV 檔案，以便在此印表機上存取此類資訊。 可將印表機中的電子郵件、傳真或使用者記錄匯出到電腦的檔案中，然後將其用作資料備份，或將記錄匯入其他的 HP 印表機。
傳真接收設定	設定內送傳真的預設列印選項，並設定傳真列印排程。
傳真歸檔與轉寄	<p>啟用或停用傳真歸檔和傳真轉寄，並設定個別的基本設定：</p> <ul style="list-style-type: none"> 傳真歸檔是將所有內送與外送傳真的副本傳送至電子郵件地址、網路資料夾或 FTP 伺服器的方法。 傳真轉寄是將內送傳真轉寄至不同傳真裝置的方法。
傳真活動記錄	包含此印表機已傳送或所收到傳真的清單。

耗材標籤

請參閱**耗材標籤**中設定的表格。

表格 8-6 HP 內嵌式 Web 伺服器耗材標籤

功能表	說明
管理耗材	設定印表機在耗材達到「嚴重不足」狀態時的反應方式。

疑難排解標籤

請參閱**疑難排解標籤**中設定的表格。

表格 8-7 HP 內嵌式 Web 伺服器疑難排解標籤

功能表	說明
一般疑難排解	從各種報告中選擇並測試，以協助您解決印表機發生的問題。
線上說明	HP 雲端型線上說明的連結可協助您排解列印問題。
診斷資料	將印表機資訊匯出到檔案，以便詳細分析問題。
附註： 此項目只有在 安全性標籤 中設有管理員密碼時才能使用。	
校準/清潔 (僅限彩色印表機)	啟用自動清潔功能，建立並列印清潔頁，以及選擇選項立即校正印表機。
還原原廠設定	將印表機設定還原為出廠預設值。
韌體升級	下載和安裝印表機韌體升級檔案。

安全性標籤

請參閱**安全性標籤**中設定的表格。

表格 8-8 HP 內嵌式 Web 伺服器 安全性標籤

功能表	說明
一般安全性	設定一般安全性，包括下列項目： <ul style="list-style-type: none">設定管理員密碼，以便在印表機上限制對特定功能的存取。設定處理 PJI 指令的 PJI 密碼。設定檔案系統存取以及韌體升級安全性。啟用或停用直接從電腦進行列印時所需之控制面板上的主機 USB 連接埠或電路板上的 USB 連接埠。檢視所有安全性設定的狀態。
帳戶原則	啟用管理員帳戶設定。
存取控制	設定特定個人或群組對印表機功能的存取權，並選擇個人登入印表機的方法。
保護儲存的資料	設定和管理印表機的內建硬碟機。 設定印表機硬碟中所儲存之工作的設定。

表格 8-8 HP 內嵌式 Web 伺服器 安全性標籤 (續)

功能表	說明
管理遠端應用程式	透過匯入或刪除允許裝置使用本產品的憑證，來管理遠端應用程式或將遠端應用程式列入白清單。
憑證管理	安裝和管理存取印表機及網路所需的安全性憑證。
Web 服務安全性	允許印表機上的資源從不同的網域依網頁來存取。若未在此清單中加入任何網站，則所有網站都是受信任的。
自我測試	確認安全性功能依據預期的系統參數執行。

HP Web 服務標籤

使用 **HP Web 服務** 標籤可以為印表機設定並啟用 HP Web 服務。您必須啟用 HP Web 服務，才能使用 HP ePrint 功能。

表格 8-9 HP 嵌入式 Web 伺服器 HP Web 服務標籤

功能表	說明
Web 服務設定	啟用 HP Web 服務，將此印表機連線至網路上的 HP Connected。
Web Proxy	啟用 HP Web 服務時若發生問題，請設定 Proxy 伺服器，或是將印表機連線至網際網路。
HP JetAdvantage	存取擴充印表機功能的解決方案
智慧雲端列印	啟用智慧雲端列印，允許存取可擴充印表機功能的 Web 型應用程式。

網路標籤

當印表機連線至以 IP 為基礎的網路時，使用**網路**標籤可設定及保護印表機的網路設定。如果印表機連線至其他類型的網路，就不會顯示此標籤。

表格 8-10 HP 內嵌式 Web 伺服器網路標籤

功能表	說明
組態	
無線站台	設定初始無線設定
Wi-Fi Direct	針對包含嵌入式 Wi-Fi Direct 列印和 NFC 列印的印表機或已安裝無線附件的印表機，設定 Wi-Fi Direct 設定值。 附註： 可用的組態選項取決於列印伺服器機型。
TCP/IP 設定	設定 IPv4 及 IPv6 網路的 TCP/IP 設定值。 附註： 可用的組態選項取決於列印伺服器機型。
網路設定	根據列印伺服器機型設定 IPX/SPX、AppleTalk、DLC/LLC 和 SNMP 設定值。
其他設定	設定一般列印通訊協定和該列印伺服器所支援的服務。可用的選項取決於列印伺服器機型，但可包括韌體更新、線上印表機服務精靈佇列、USB 設定、支援資訊和重新整理率。
AirPrint	從支援 Apple 的印表機啟用、設定或停用網路列印。

表格 8-10 HP 內嵌式 Web 伺服器網路標籤 (續)

功能表	說明
選擇語言	變更 HP 內嵌式 Web 伺服器所顯示的語言。如果網頁支援多國語言，此頁面便會顯示。也可透過瀏覽器的語言偏好設定選擇支援的語言。
選擇位置	選擇印表機所在的國家/地區。
Google 雲端列印	
設定	設定 Google 雲端列印選項。
Web Proxy	設定 Proxy 設定。
安全性	
設定	檢視並將目前的安全性設定還原為出廠預設值。 以「安全性組態精靈」設定安全性。 附註： 在使用網路管理應用程式 (如 HP Web Jetadmin) 進行安全性設定時，請勿使用「安全性組態精靈」。
授權	控制組態管理和使用此印表機，包括下列項目： <ul style="list-style-type: none"> 設定或變更管理員密碼，以控制組態參數的存取。 要求、安裝與管理 HP Jetdirect 列印伺服器的數位憑證。 透過存取控制清單 (ACL) 限制對此印表機的主機存取 (僅限 IPv4 網路上特定的列印伺服器) 。
安全通訊	設定安全性設定。
管理通訊協定	為此印表機設定和管理安全性通訊協定，包括下列項目： <ul style="list-style-type: none"> 設定 HP 內嵌式 Web 伺服器的安全性管理等級，並控制 HTTP 和 HTTPS 的流量。 設定 SNMP (簡易網路管理通訊協定) 作業。啟用或停用列印伺服器上的 SNMP v1/v2c 或 SNMP v3 代理程式。 控制透過可能不安全的通訊協定所進行的存取，例如列印通訊協定、列印服務、探索通訊協定、名稱解析服務和組態管理通訊協定。
802.1X 驗證	依要求在網路上，為用戶端驗證在 Jetdirect 列印伺服器上設定 802.1X 驗證設定，並將 802.1X 驗證設定重設為出廠預設值。 注意： 變更 802.1X 驗證設定時，印表機可能會失去連線。若要重新連線，則必須將列印伺服器重設為出廠預設狀態，並重新安裝印表機。
IPsec/防火牆	檢視或設定防火牆原則，或是 IPsec/防火牆原則
通告代理	啟用或停用 HP 裝置通告代理、設定組態伺服器，並使用憑證設定手動驗證。
診斷	
網路統計資料	顯示已收集並儲存在 HP Jetdirect 列印伺服器上的網路統計資料。
通訊協定資訊	針對每一通訊協定，檢視 HP Jetdirect 列印伺服器的網路組態設定清單。
組態頁	檢視 HP Jetdirect 組態頁，其中包括狀態與組態資訊。

其他連結清單

透過在一般標籤上使用編輯其他連結功能表，設定要在 HP 嵌入式 Web 伺服器的頁尾顯示哪些連結。

 **附註：**下列是預設連結。

表格 8-11 HP 內嵌式 Web 伺服器其他連結清單

功能表	說明
HP Instant Support	連線至 HP 網站，找出印表機問題的解決方案。
購買耗材	連線至 HP 網站，此處提供購買原廠 HP 耗材的相關資訊，例如碳粉匣和紙張。
產品支援	連線至印表機的支援網站，以便在其中搜尋各種主題的說明。

設定 IP 網路設定

使用 EWS 設定印表機的網路設定。



印表機共用免責聲明

檢閱下列免責聲明。

HP 不支援對等式網路，這項功能是 Microsoft 作業系統的功能，不是 HP 印表機驅動程式的功能。請前往 Microsoft 網站 www.microsoft.com。

檢視或變更網路設定

使用 HP 嵌入式 Web 伺服器以檢視或變更 IP 組態設定。

1. 開啟 HP 內嵌式 Web 伺服器 (EWS)：
 - a. 在印表機控制面板的主畫面中，點選「資訊」圖示 ，然後點選「乙太網路」圖示 ，以顯示 IP 位址或主機名稱。
 - b. 開啟 Web 瀏覽器，然後在位址列中輸入印表機控制板上顯示的 IP 位址或主機名稱。按下電腦鍵盤上的 Enter 鍵。EWS 隨即開啟。

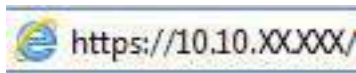



 **附註：**如果 Web 瀏覽器顯示訊息，指出存取網站可能不安全，請選擇繼續瀏覽網站的選項。存取此網站不會對電腦造成任何傷害。

2. 按一下網路標籤以取得網路資訊。請視需求變更設定。

重新命名網路上的印表機

若要重新命名網路上的印表機，以便明確識別產品，請使用 HP 嵌入式 Web 伺服器。

1. 開啟 HP 內嵌式 Web 伺服器 (EWS)：

- a. 在印表機控制面板的主畫面中，點選「資訊」圖示 ，然後點選「乙太網路」圖示 ，以顯示 IP 位址或主機名稱。
- b. 開啟 Web 瀏覽器，然後在位址列中輸入印表機控制面板上顯示的 IP 位址或主機名稱。按下電腦鍵盤上的 Enter 鍵。EWS 隨即開啟。

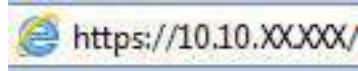

 **附註：**如果 Web 瀏覽器顯示訊息，指出存取網站可能不安全，請選擇繼續瀏覽網站的選項。存取此網站不會對電腦造成任何傷害。

2. 開啟**一般**標籤。
3. 在**裝置資訊**頁面，預設印表機名稱在裝置名稱欄位中。您可以變更此名稱以明確識別該印表機。

 **附註：**此頁面的其他欄位為非必填項目。

4. 按一下**套用**按鈕儲存變更。

從控制面板手動設定 IPv4 TCP/IP 參數

使用控制面板**設定**功能表以手動方式設定 IPv4 位址、子網路遮罩與預設閘道。

1. 從印表機控制面板的主畫面中，瀏覽至**設定**應用程式，然後選擇**設定**圖示。
2. 開啟下列功能表：
 - a. 網路
 - b. 乙太網路
 - c. TCP/IP
 - d. IPV 4 設定值
 - e. 設定方法
3. 選擇**手動**選項，然後點選**儲存**按鈕。
4. 開啟**手動設定**功能表。
5. 點選 **IP 位址**、**子網路遮罩**或**預設閘道**選項。
6. 點選第一個欄位以開啟鍵台。在欄位中輸入正確數字，然後點選**確定**按鈕。
針對每個欄位重複此步驟，然後點選**儲存**按鈕。

從控制面板手動設定 IPv6 TCP/IP 參數

使用控制面板**設定**功能表，以手動方式設定 IPv6 位址。

1. 從印表機控制面板的主畫面中，瀏覽至**設定**應用程式，然後選擇**設定**圖示。
2. 若要啟用手動設定組態，請開啟下列功能表：
 - a. 網路

- b. 乙太網路
 - c. TCP/IP
 - d. IPV6 設定
3. 依次選擇**啟用**及**開啟**。
 4. 選擇**啟用手動設定**選項，然後點選**完成**按鈕。
 5. 若要設定位址，開啟**位址**功能表，然後點選欄位以開啟鍵台。
 6. 使用鍵台輸入位址，然後點選**確定**按鈕。
 7. 點選**儲存**。

連結速度與雙工設定

依照下列步驟改變連結速度與雙工設定。

 **附註：**這項資訊僅限於乙太網路。不適用於無線網路。

列印伺服器的連結速度與通訊模式必須與網路集線器相關設定相符。在大多數情況下，請讓印表機維持自動模式。連線速度及雙面列印設定的變更若不正確，可能導致印表機無法與其他網路裝置通訊。若要進行變更，請使用印表機控制面板。

 **附註：**印表機設定必須符合網路裝置的設定（網路集線器、交換器、閘道、路由器或電腦）。

 **附註：**變更這些設定值會使印表機關機然後開機。僅在印表機閒置時進行變更。

1. 從印表機控制面板的主畫面中，瀏覽至**設定**應用程式，然後選擇**設定**圖示。
2. 開啟下列功能表：
 - a. 網路
 - b. 乙太網路
 - c. 連結速度
3. 選擇下列其中一個選項：
 - **自動**：列印伺服器會自動自我設定，設定為網路允許的最高連線速度和通訊模式。
 - **10T 半雙工**：每秒 10 百萬位元組 (Mbps)，半雙工作業
 - **10T 全雙工**：10 Mbps，全雙工作業
 - **10T 自動**：10 Mbps，自動雙工作業
 - **100TX 半雙工**：100 Mbps，半雙工作業
 - **100TX 全雙工**：100 Mbps，全雙工作業
 - **100TX 自動**：100 Mbps，自動雙工作業
 - **1000T 全雙工**：1000 Mbps，全雙工作業
4. 點選**儲存**按鈕。印表機先關機然後再開機。

印表機安全性功能

限制誰可以存取組態設定、保護資料，並防止存取貴重的硬體元件。

簡介

印表機包含數個安全功能，可限制誰可以存取組態設定以保護資料，並防止存取貴重的硬體元件。

安全性聲明

請檢閱此重要安全性聲明。



印表機支援可協助您確保印表機安全、在網路上保護重要資訊以及簡化監控與維護印表機之方式的安全性標準及建議的通訊協定。

指定管理員密碼

指定存取印表機和 HP 內嵌式 Web 伺服器 的管理員密碼，如此一來未授權的使用者才不能變更印表機設定。

使用 HP 內嵌式 Web 伺服器 (EWS) 設定密碼

依照下列步驟設定印表機密碼。

1. 開啟 HP 內嵌式 Web 伺服器 (EWS) :
 - a. 在印表機控制面板的主畫面中，點選「資訊」圖示 ，然後點選「乙太網路」圖示  以顯示 IP 位址或主機名稱。
 - b. 開啟 Web 瀏覽器，然後在位址列中輸入印表機控制面板上顯示的 IP 位址或主機名稱。按下電腦鍵盤上的 Enter 鍵。EWS 隨即開啟。

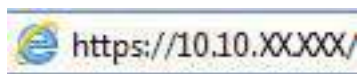

 **附註：**如果 Web 瀏覽器顯示訊息，指出存取網站可能不安全，請選擇繼續瀏覽網站的選項。存取此網站不會對電腦造成任何傷害。

2. 按一下**安全性**標籤。
3. 開啟**一般安全性**功能表。
4. 在標示為**設定本機管理員密碼**的區域中，在**使用者名稱**欄位中輸入要與密碼建立關聯的名稱。
5. 在**新密碼**欄位中輸入密碼，然後在**驗證密碼**欄位中再次輸入密碼。

 **附註：**若要變更現有密碼，必須先在**舊密碼**欄位中輸入現有密碼。

6. 按一下**套用**按鈕。

 **重要：**請記下密碼，並將密碼放置在安全處。無法回復管理員密碼。如果遺失或忘記管理員密碼，請聯絡 HP 支援，以取得完全重設印表機的必要協助。

[按一下這裡，以聯絡 HP 支援有關重設印表機密碼的資訊。](#)

在印表機控制面板提供使用者存取認證

依照下列步驟登入控制面板。

印表機控制面板上的部分功能可能有安全保護，以防止未經授權的人員使用。當某項功能受到安全保護，印表機會提示您先登入，然後才能使用該功能。您也可以從印表機控制面板選擇**登入**，如此一來，不需要等候提示即可登入。

一般而言，登入印表機的認證與登入網路的相同。如果您對所要使用的認證有疑問，請洽詢此印表機的網路管理員。

1. 在印表機控制面板上的主畫面中，選擇**登入**。
2. 依照提示輸入認證。

 **附註：**為維護印表機的安全性，請在每次印表機使用完畢之後選擇**登出**。

IP 安全性

IP 安全性 (IPsec) 是一組通訊協定，可控制印表機上流入/流出的 IP 網路流量。IPsec 可提供主機到主機式驗證、資料完整性以及網路通訊加密功能。

對於連線至網路並具備 HP Jetdirect 列印伺服器的印表機，您可以使用 HP 嵌入式 Web 伺服器中的**網路**標籤設定 IPsec。

加密支援：HP 高效能安全硬碟

硬碟提供了以硬體為基礎的加密，讓您安全儲存機密資料，而不會影響印表機效能。此硬碟使用最新進階加密標準 (AES)，具有各種省時功能與強大的功能。

使用 HP 內嵌 Web 伺服器中的**安全性**功能表來設定磁碟。

將電路板上鎖

電路板提供一個可連接安全性纜線的插槽。

將電路板上鎖可避免別人從中移除重要的元件。

節能設定

瞭解印表機的可用節能設定。

設定睡眠計時器，然後將印表機設為使用 1 瓦特或更少的電力

睡眠設定會影響印表機使用的電量、喚醒/睡眠時間、印表機多快進入睡眠模式，以及印表機多快從睡眠模式喚醒。

若要將印表機設定為於睡眠模式中使用 1 瓦特或更少的電力，請輸入**閒置後睡眠**及**睡眠後自動關閉**兩項設定的時間。

 **附註：**如果您已安裝安全性解決方案，HP 不建議使用深度睡眠設定。在某些情況下，印表機未從深度睡眠中喚醒。如需其他資訊，請聯絡您的 HP 代表。

1. 從印表機控制面板的主畫面中，瀏覽至**設定**應用程式，然後選擇**設定**圖示。
2. 開啟下列功能表：

- a. 一般
 - b. Energy Settings (能源設定)
 - c. 睡眠設定
3. 選擇**閒置後睡眠**來指定印表機在閒置多少分鐘之後會進入「睡眠」模式。輸入適當的時段。
 4. 選擇**睡眠後自動關閉**，在一段睡眠之後使印表機進入更深的省電模式。輸入適當的時段。
-
-  **附註：**印表機預設會從「自動關閉」中喚醒，以回應 USB 或 Wi-Fi 之外的任何活動。若要設定為更節省能源，您可以選擇**關機 (僅限電源按鈕喚醒)**，將其設定為僅有電源按鈕能喚醒。
-
5. 選擇**完成**來儲存設定。

設定睡眠排程

使用**睡眠排程**功能，可設定印表機在當週特定日期的特定時間自動喚醒或進入「睡眠」模式。

1. 從印表機控制面板的主畫面中，瀏覽至**設定**應用程式，然後選擇**設定**圖示。
2. 開啟下列功能表：
 - a. 一般
 - b. 能源設定
 - c. 睡眠排程
3. 選擇**新事件**按鈕，然後選取要排程的事件類型：**喚醒事件**或**睡眠事件**。
4. 如果是喚醒或睡眠事件，需設定事件的當週日期和時間。選擇**儲存**來儲存設定。

HP Web Jetadmin

HP Web Jetadmin 是榮獲獎項、領先業界的工具，可有效率管理各種連接網路的 HP 產品，包括印表機、多功能印表機和數位傳送器。此單一解決方案可讓您在遠端安裝、監控、維護、疑難排解您的列印與影像建構環境，並保護該環境的安全，其最終目的在協助您節省時間、控制成本和保護您的投資，從而提升企業生產力。

HP Web Jetadmin 升級會定期發佈，以針對特定產品功能提供支援。請前往 www.hp.com/go/webjetadmin，以瞭解詳細資訊。

軟體與韌體更新

HP 會定期更新印表機韌體中提供的功能。若要使用最新的功能，請更新印表機韌體。

從網站下載最新的韌體更新檔案：

移至 www.hp.com/support/colorljE78223MFP。按一下**軟體、驅動程式和韌體**。

9 解決問題

疑難排解印表機的問題。尋找其他協助資源和技術支援。

下列資訊在出版時是正確的。如需最新資訊，請參閱 www.hp.com/support/colorIJE78223MFP。

如需詳細資訊：

印表機的 HP 全方位說明包含下列資訊：

- 安裝與設定
- 學習及使用
- 解決問題
- 下載軟體與韌體更新
- 加入支援論壇
- 尋找保固及法規資訊

客戶支援

尋找您 HP 印表機的支援連絡人選項。

表格 9-1 客戶支援選項

支援選項	位置
取得您所在國家/地區的電話支援。 事先備好印表機名稱、序號、購買日期及問題描述。	在印表機包裝盒的傳單或 support.hp.com 上可找到您國家/地區的電話號碼。
取得 24 小時網際網路支援，並下載軟體公用程式和驅動程式。	www.hp.com/support/colorIJE78223MFP
訂購其他 HP 服務或維護合約。	www.hp.com/go/carepack
註冊印表機。	www.register.hp.com

控制面板說明系統

印表機內建解釋如何使用各畫面的「說明」系統。若要開啟「說明」系統，請點選「說明」按鈕  (位於畫面右上角)。



在某些畫面，點選說明後會開啟一個總功能表，讓您搜尋特定主題。您可以點選該功能表的按鈕，瀏覽功能表結構。

部分「說明」畫面包含動畫，可顯示特定的程序，如清除卡紙。

如果印表機發出錯誤或警告，請點選「說明」按鈕  以開啟描述問題的訊息。訊息也包含協助解決問題的說明。

重設原廠設定

將印表機設定重設為原廠預設值可協助解決問題。

簡介

使用下列其中一個方法，將印表機設定重設為原廠原始設定。

方法 1：從印表機控制面板重設原廠設定

使用印表機控制面板將設定還原為其原始值。



1. 從印表機控制面板的主畫面中，瀏覽至**設定**應用程式，然後選擇**設定**圖示。
2. 開啟下列功能表：
 - a. **一般**
 - b. **重設出廠設定**
3. 選擇**重設**。

確認訊息指出完成重設功能可能造成資料遺失。
4. 選擇**重設**以完成程序。

 **附註：**重設作業完成後，印表機會自動重新啟動。

方法 2：從 HP 內嵌式 Web 伺服器重設原廠設定（僅限網路連線印表機）

使用 HP EWS 將印表機設定重設為原始設定。

1. 在印表機控制面板上，選擇「資訊」按鈕 ，然後選擇「網路」圖示  以顯示 IP 位址或主機名稱。
2. 開啟**一般**標籤。
3. 在畫面左側按一下**重設出廠設定**。
4. 按一下**重設**按鈕。

 **附註：**重設作業完成後，印表機會自動重新啟動。

印表機控制面板或 EWS 上顯示「碳粉匣不足」或「碳粉匣嚴重不足」的訊息

檢視此問題可能的解決方法。

墨水匣不足：印表機顯示碳粉匣存量不足。實際碳粉匣剩餘壽命可能有所不同。請考慮準備替換品，以便列印品質不佳時安裝。碳粉匣目前不需要更換。

墨水匣嚴重不足：印表機顯示碳粉匣存量嚴重不足。實際碳粉匣剩餘壽命可能有所不同。請考慮準備替換品，以便列印品質不佳時安裝。除非列印品質不佳，否則此時也可以不更換碳粉匣。

HP 頂級防護保固於可用碳粉匣使用壽命將盡時到期。檢查耗材狀態頁或 HP 嵌入式 Web 伺服器 (EWS) 的狀態。

印表機無法取紙或進紙錯誤

若印表機無法從紙匣取紙，或一次拾取多張紙張時，請使用此資訊。

簡介

下列解決方案可在印表機無法從紙匣取紙，或一次拾取多張紙張時，協助解決問題。下列任一情況可能會導致卡紙。

印表機無法取紙

如果印表機無法從紙匣取紙，請嘗試這些解決方案：

1. 打開印表機並取出任何卡紙。確認印表機內已沒有撕裂的紙任何剩餘部分。
2. 針對工作在紙匣裝入尺寸正確的紙張。
3. 請確定您已在印表機控制面板上正確設定紙張尺寸與類型。
4. 確定已針對紙張尺寸正確調整紙匣的紙張導板。將導板調整至紙匣內的適當缺口。紙匣導板上的箭頭應與紙匣上的標記對齊。

 **附註：**請勿讓紙張導板將紙疊夾得太緊。請將導板移至紙匣中的缺口或標記處。

下列影像顯示各種印表機在紙匣中的紙張尺寸缺口範例。大多數 HP 印表機也有類似的標記。

圖示 9-1 1 號紙匣或多功能紙匣的尺寸標記

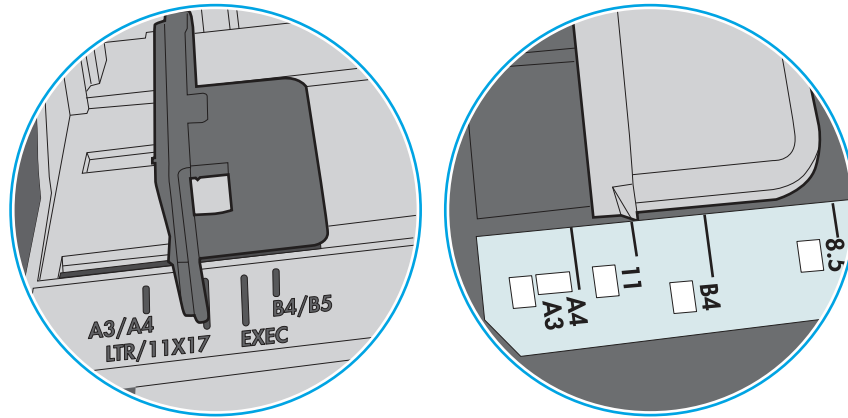

圖示 9-2 紙匣的尺寸標記

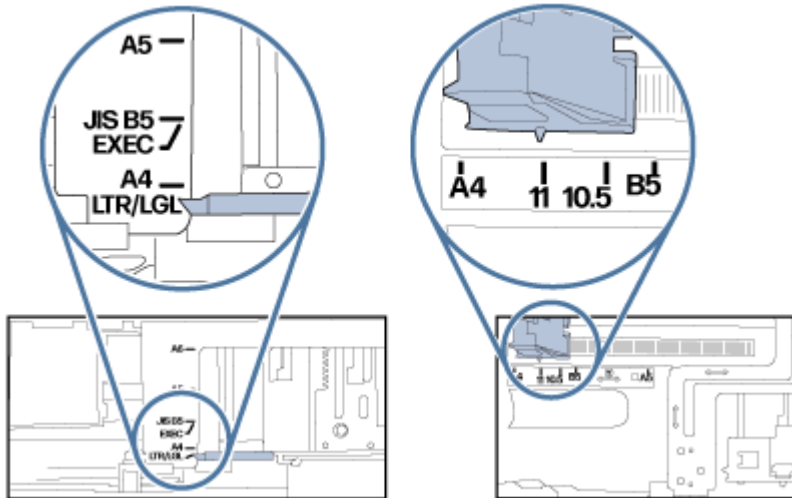

5. 請確認房間內濕度符合此印表機的規格，而且紙張存放在未拆開的包裝中。大多數紙令會以防潮包裝出售，以保持紙張乾燥。

在高濕度環境中，位於紙匣頂端的紙疊可能會吸收濕氣，並產生波浪狀或不平坦的外觀。如果是這個情形，請從紙疊中取出頂端 5 至 10 張紙。

在低濕度環境中，多餘的靜電可能會導致張紙張黏在一起。如果是這個情形，請從紙匣中取出紙張，握住紙張每個尾端並將尾端向上折成 U 形以扳動紙疊。接著，將尾端向下旋轉以倒轉 U 形。接下來，握住紙疊每一側，然後重複此程序。此程序可鬆開個別紙張，不會產生靜電。將紙疊放回紙匣前，請靠桌整理紙疊。

圖示 9-3 扳動紙疊的方式

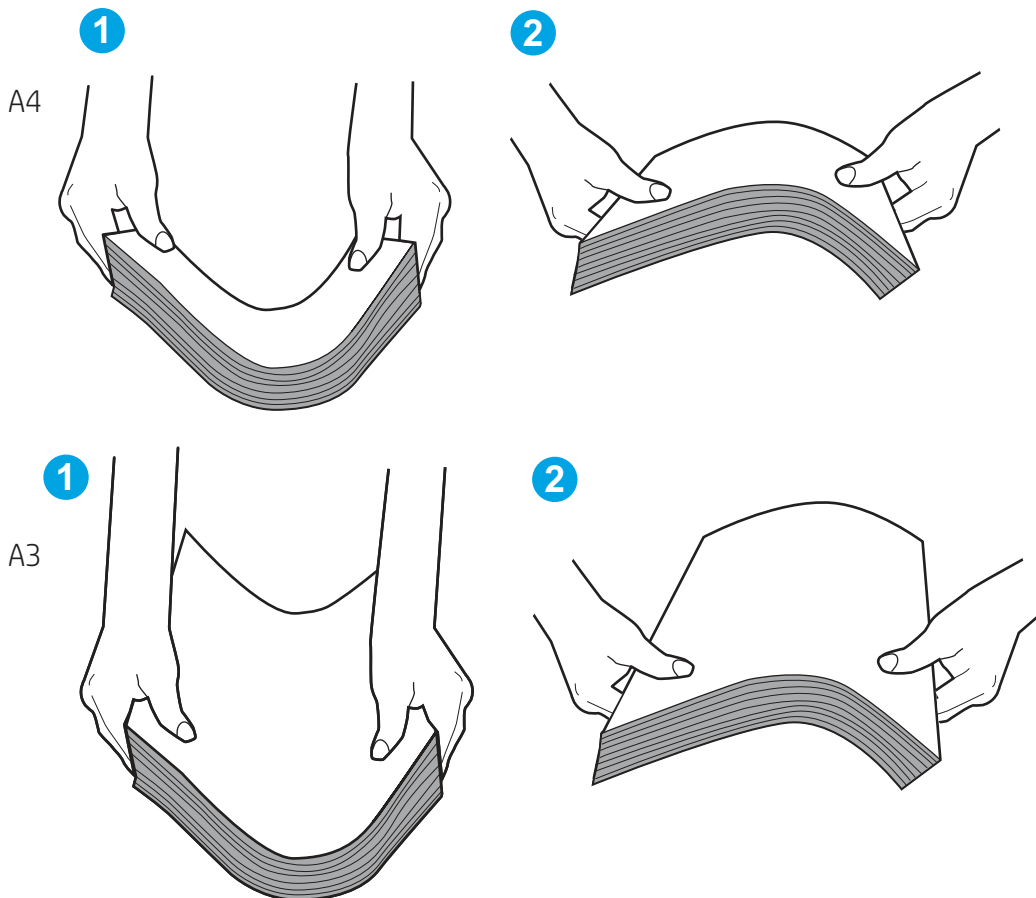

6. 檢查印表機控制面板，瞭解印表機是否有手動送紙的提示。裝入紙張然後繼續。
7. 紙匣上方的滾筒可能受到污染。請使用無纖維絨毛的布沾溫水清潔滾筒。請使用蒸餾水（如果有）。

⚠ **注意：**切勿將水直接噴灑在印表機上。請將水噴灑在布上或用布沾水，擰乾後再用來清潔滾筒。

下列影像顯示各種印表機的滾筒位置範例。

圖示 9-4 1 號紙匣或多功能紙匣的滾筒位置

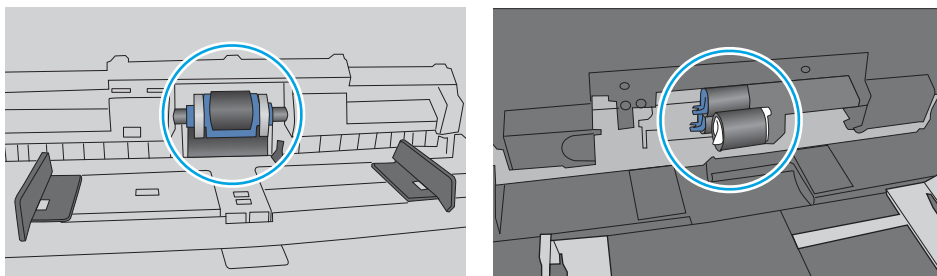

印表機取多張紙

如果印表機從紙匣拾取多張紙，請嘗試這些解決方案：

1. 將紙匣的整疊紙張取出並來回折彎，然後旋轉 180 度再翻面。請勿扇開紙張。請將整疊紙張放回紙匣。

 **附註：**將紙張呈扇形散開會產生靜電，所以請不要將紙張呈扇形散開，請改為握住紙張每個尾端並將尾端向上折成 U 形以扳動紙疊。接著，將尾端向下旋轉以倒轉 U 形。接下來，握住紙疊每一側，然後重複此程序。此程序可鬆開個別紙張，不會產生靜電。將紙疊放回紙匣前，請靠桌整理紙疊。

圖示 9-5 扳動紙疊的方式

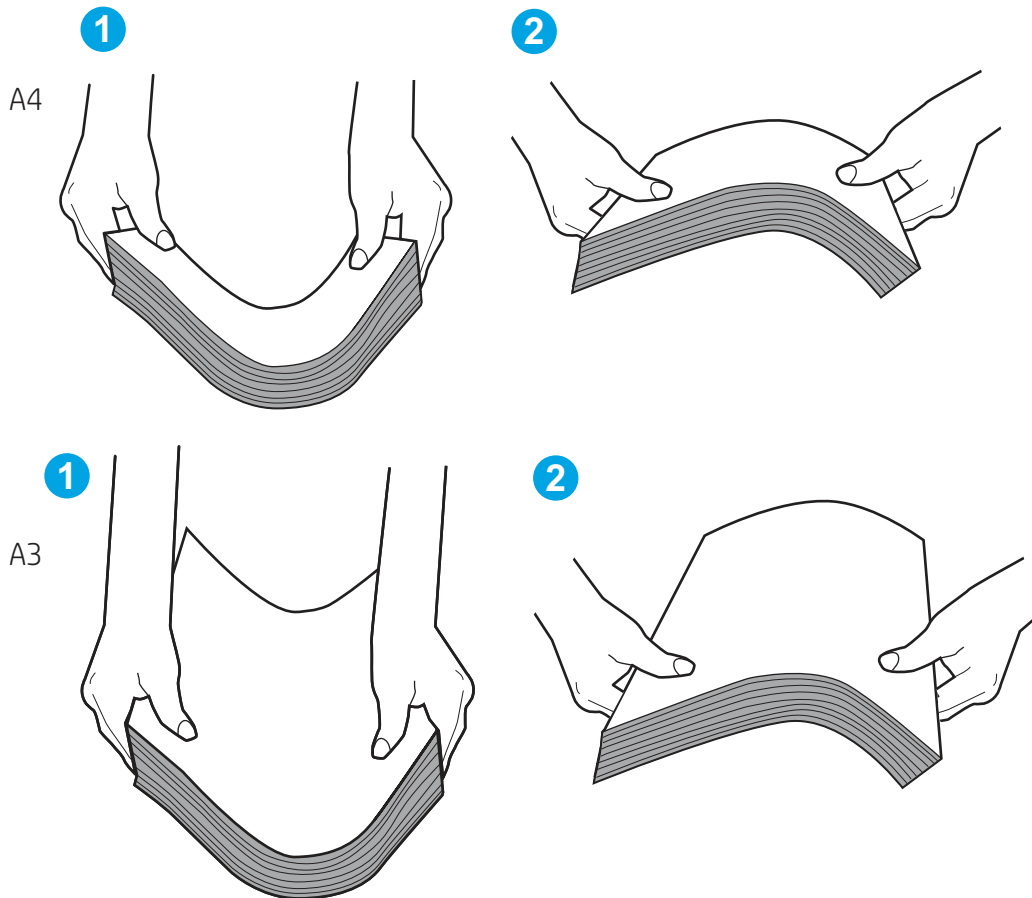

2. 本印表機僅使用符合 HP 規格的紙張。
3. 請確認房間內濕度符合此印表機的規格，而且紙張存放在未拆開的包裝中。大多數紙令會以防潮包裝出售，以保持紙張乾燥。

在高濕度環境中，位於紙匣頂端的紙疊可能會吸收濕氣，並產生波浪狀或不平坦的外觀。如果是這個情形，請從紙疊中取出頂端 5 至 10 張紙。

在低濕度環境中，多餘的靜電可能會導致張紙張黏在一起。如果是這個情形，請從紙匣中取出紙張，並透過以上所述方式扳動紙疊。

4. 請使用沒有皺褶、摺痕或損壞的紙張。必要時，請使用不同包的紙張。

5. 請檢查紙匣內的紙疊高度標記，確定紙匣沒有放太多紙張。如果放太多紙張，請從紙匣取出整疊紙張，整理紙匣，然後將部份紙張放回紙匣。

下列範例顯示各種印表機在紙匣中的紙疊高度標記。大多數 HP 印表機也有類似的標記。另外，確定所有紙張都位於堆疊高度標記附近的扣片下方。這些扣片可在紙張進入印表機時，協助將其固定在正確的位置上。

圖示 9-6 紙疊高度標記

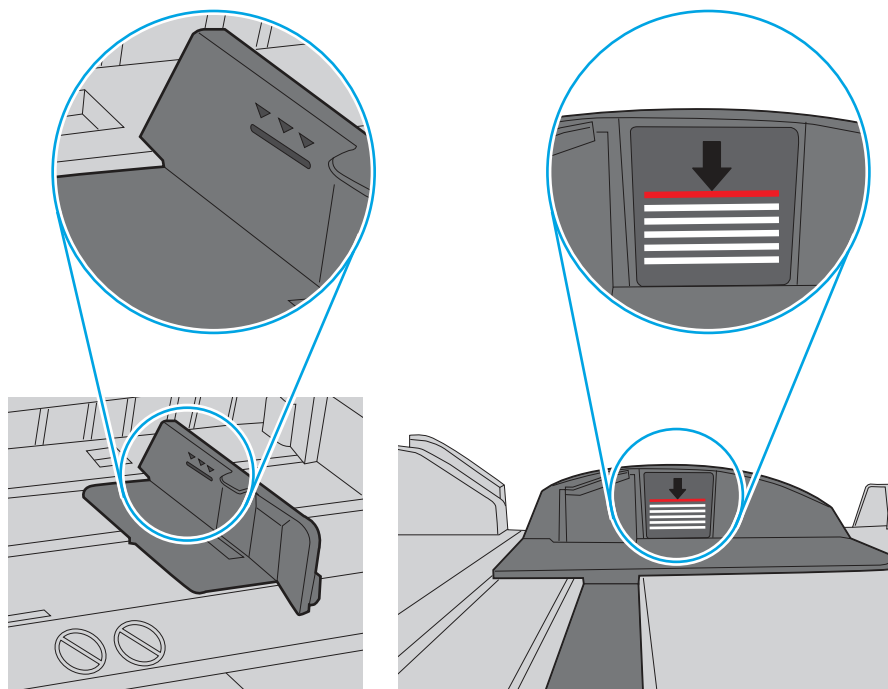

圖示 9-7 紙疊的扣片

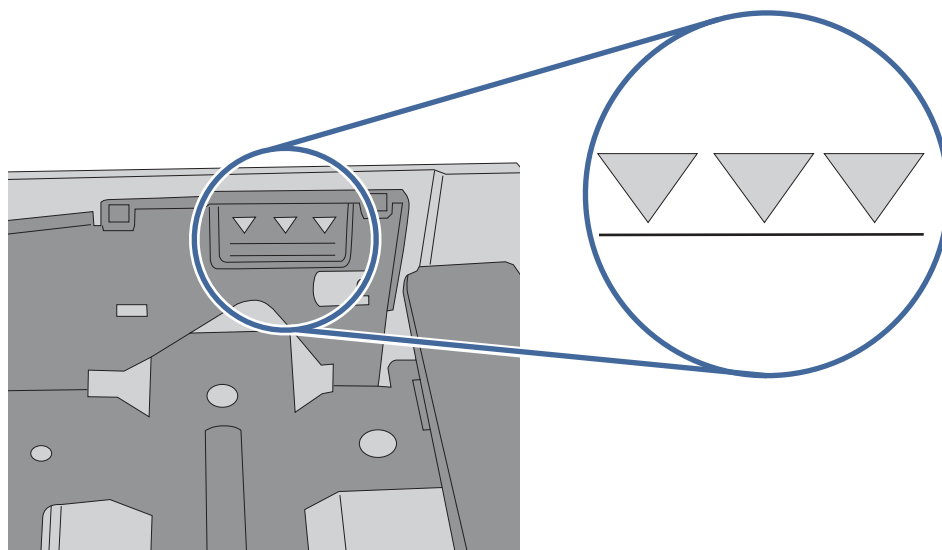

6. 確定已針對紙張尺寸正確調整紙匣的紙張導板。將導板調整至紙匣內的適當缺口。紙匣導板上的箭頭應與紙匣上的標記對齊。

 **附註：**請勿讓紙張導板將紙疊夾得太緊。請將導板移至紙匣中的缺口或標記處。

下列影像顯示各種印表機在紙匣中的紙張尺寸缺口範例。大多數 HP 印表機也有類似的標記。

圖示 9-8 1 號紙匣或多功能紙匣的尺寸標記

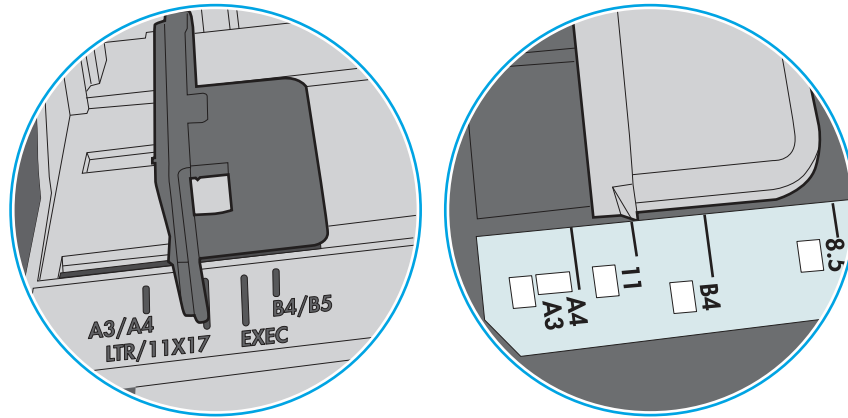

圖示 9-9 紙匣的尺寸標記

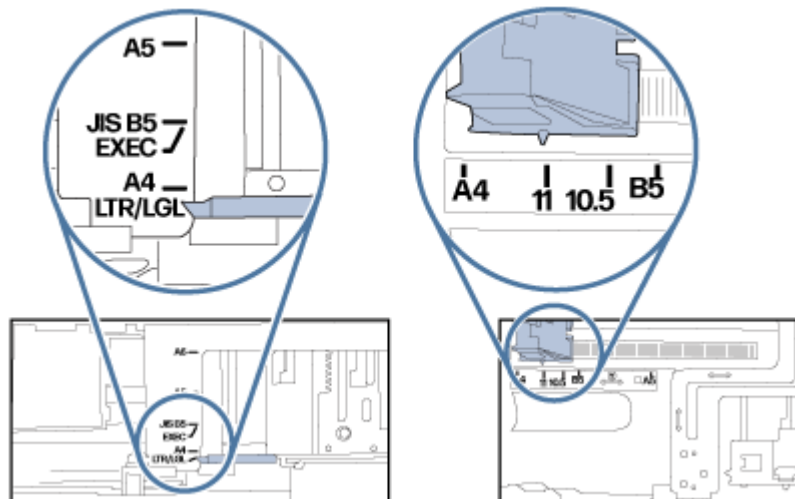

7. 確定列印環境在建議的規格範圍之內。

文件進紙器卡紙、紙張歪斜或一次拾取多張紙張

如果文件進紙器卡紙、紙張歪斜或一次拾取多張紙張，請嘗試這些解決方案。

 **附註：** 此資訊僅適用於 MFP 印表機。

- 原稿上可能黏了東西，例如原稿上有必須取下的釘書針或自黏便條。
- 請檢查所有滾筒是否都位於正確位置，且文件進紙器內的滾筒罩蓋已關閉。
- 確定文件進紙器頂蓋已關閉。
- 頁面可能未放置正確。請將頁面放直並調整紙張導板，使紙疊位於紙匣的中央。

- 紙張導板必須碰觸紙疊的邊緣才能正確運作。確定紙疊已放正，而且導板靠在紙疊。
- 文件進紙器的進紙匣或出紙槽中包含的頁數可能超出允許的最大值。確定進紙匣中的紙疊低於導板，並從出紙槽中取出紙張。
- 確認紙張路徑中沒有紙片、釘書針、迴紋針或其他碎屑。
- 清潔文件進紙器滾筒和分隔板。請使用壓縮空氣或無纖維絨毛的布沾溫水清潔滾筒。如果仍然發生送紙錯誤，請更換滾筒。
- 在印表機控制面板上的主畫面中，捲動至**耗材**按鈕並點選。檢查文件進紙器套件狀態，並在必要時更換耗材。

清除卡紙

使用本節所說明的程序清除印表機紙張路徑中的卡紙。

簡介

下列資訊包含從印表機清除卡紙的指示。

卡紙位置

卡紙可能會發生在下列位置。

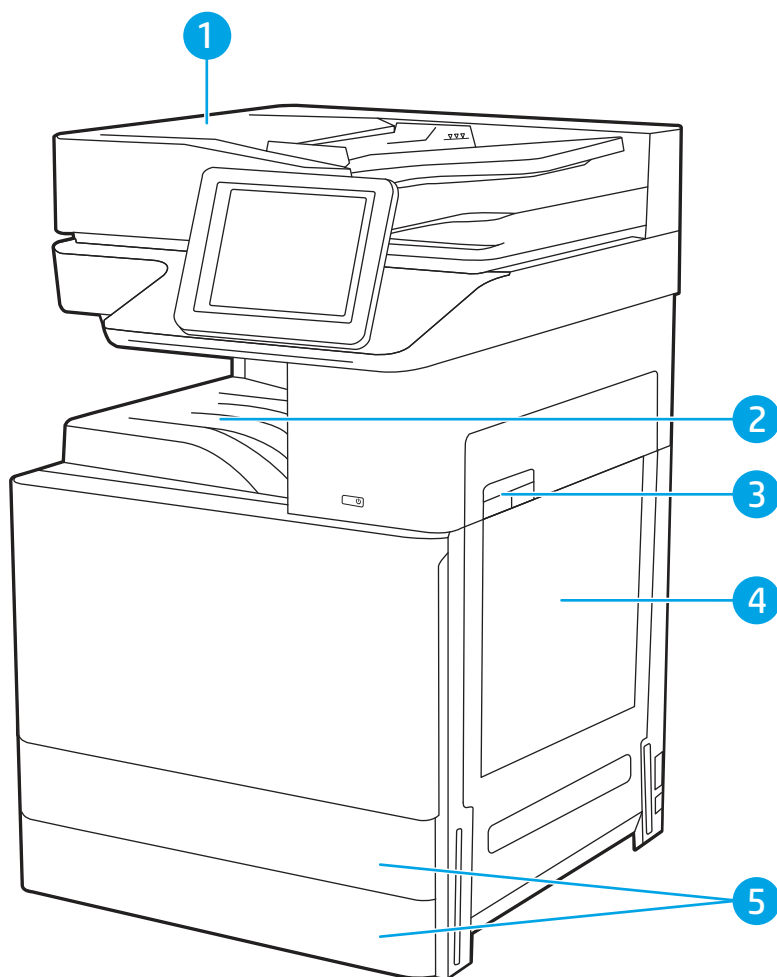

項目	說明
1	文件進紙器
2	出紙槽
3	右側擋門與熱凝器區域
4	1 號紙匣 (多用途紙匣)
5	2 號紙匣和 3 號紙匣

自動導覽以清除卡紙

瞭解有關清除印表機卡紙的自動導覽。

自動導覽功能會在控制面板上逐步引導，協助清除卡紙。

當您完成一個步驟時，印表機會顯示下一步的指示，直到您完成程序中的所有步驟。

經常或重複發生卡紙？

若要減少卡紙數目，請嘗試這些解決方案。

1. 本印表機僅使用符合 HP 規格的紙張。

2. 請使用沒有皺褶、摺痕或損壞的紙張。必要時，請使用不同包的紙張。
3. 不要使用已經列印過或影印過的紙張。
4. 確定紙匣沒有放太多紙張。如果放太多，請從紙匣取出整疊紙張，整理紙匣，然後將部份紙張放回紙匣。
5. 確定已針對紙張尺寸正確調整紙匣的紙張導板。調整導板，使其輕輕觸及紙疊，但是不會使紙張彎曲。
6. 確定紙匣已完全插入印表機。
7. 如果列印重磅紙、壓花或打孔紙，請使用手動送紙功能，一次送一張紙。
8. 開啟印表機控制面板上的**紙匣**功能表。請確認已為紙匣設定正確的紙張類型與尺寸。
9. 確定列印環境在建議的規格範圍之內。

清除文件進紙器中的卡紙 (31.13.yz)

下列資訊說明如何清除文件進紙器中的卡紙。發生卡紙時，控制面板會顯示協助您清除卡紙的動畫。

1. 打開文件進紙器護蓋。

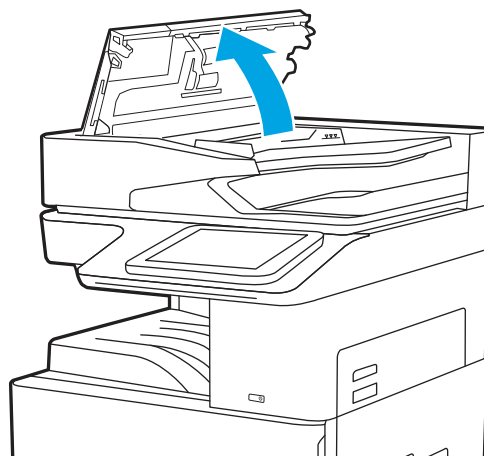

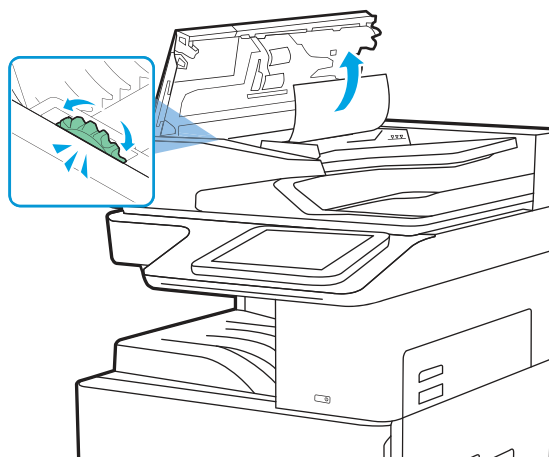

2. 取出任何卡紙。若要輕鬆取出卡紙，請先轉動綠色滾輪。

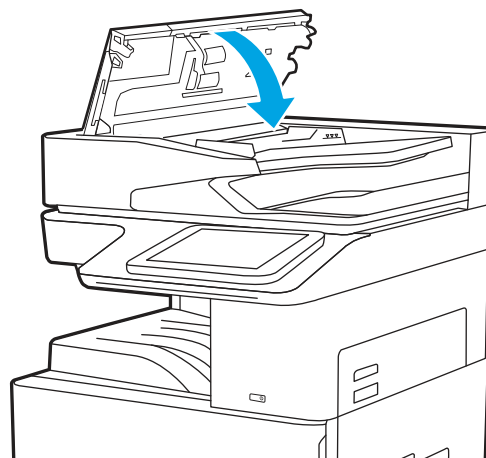

3. 關上文件進紙器護蓋。



 **附註：** 為了避免卡紙，請確定文件進紙器進紙匣內的導板有緊靠文件，但不至於弄彎文件。若要影印窄式文件，請使用平台掃描器。取下原稿上的所有釘書針和迴紋針。

 **附註：** 列印在重磅、光面紙張上的原稿發生卡紙的頻率，比列印在普通紙上的原稿來得高。

清除 1 號紙匣的卡紙 (多用途紙匣) (13.A1)

使用下列程序，清除 1 號紙匣 (多用途紙匣) 的卡紙。發生卡紙時，控制面板會顯示協助您清除卡紙的動畫。

1. 輕輕地取出卡紙。

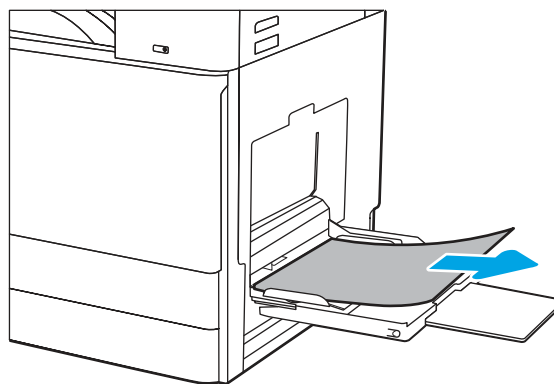

2. 打開前側擋門再關閉，以繼續列印。

清除 2 號紙匣、3 號紙匣和選購的 2 x 520 頁紙匣中的卡紙 (13.A2、13.A3、13.A4)

使用下列程序檢查 2 號紙匣、3 號紙匣或選購的 2 x 520 頁紙匣相關的所有可能卡紙位置是否有紙張。發生卡紙時，控制面板會顯示訊息和動畫來協助您清除卡紙。

 **注意：** 使用印表機時，熱凝器可能會很燙。在處理熱凝器之前請等它冷卻。

 **附註：** 在 3 號紙匣或選購的 2 x 520 頁紙匣中清除卡紙的程序與 2 號紙匣相同。此處僅就 2 號紙匣加以說明。

1. 打開右側擋門。

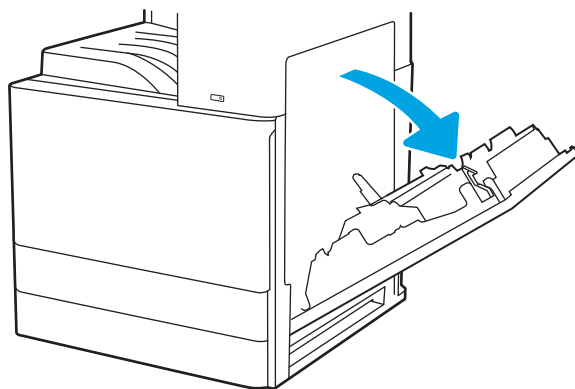

2. 輕輕取出任何卡紙。

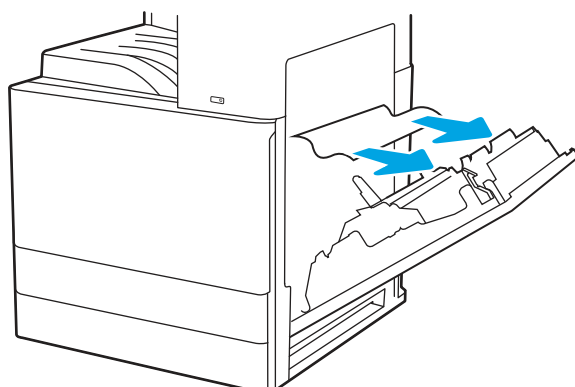

3. 關上右側擋門。

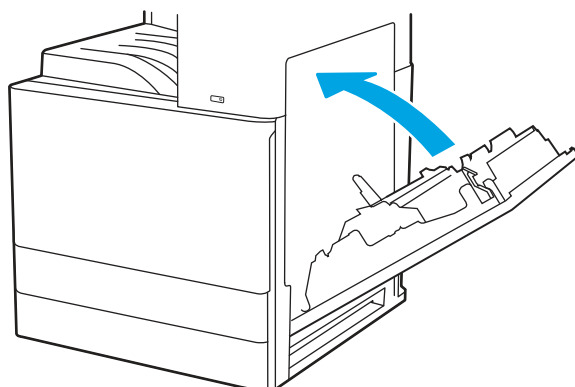

4. 打開紙匣。

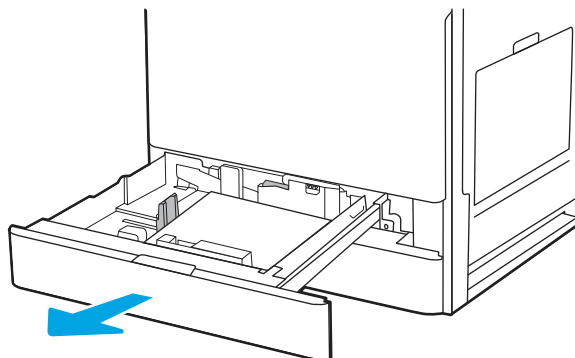

- 輕輕取出任何卡紙。

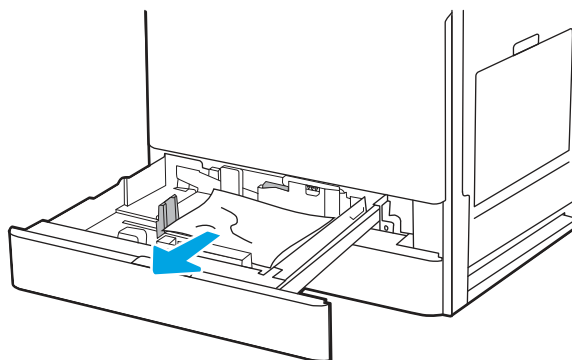

- 關上紙匣。這時列印工作會自動繼續。

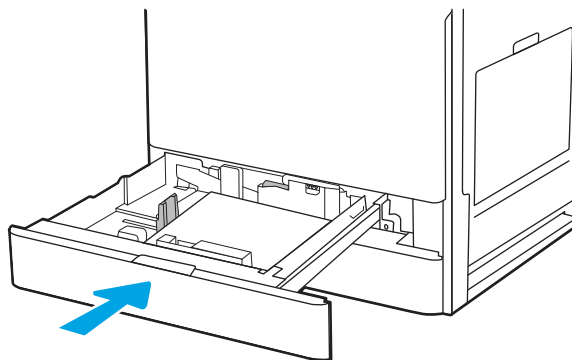

清除出紙槽中的卡紙 (13.E1)

在出紙槽中使用下列程序，檢查所有可能發生卡紙位置中是否有卡紙。發生卡紙時，控制面板會顯示協助您清除卡紙的動畫。

- 如果在出紙槽內能看到卡紙，請抓住該卡紙的前端並將其取出。

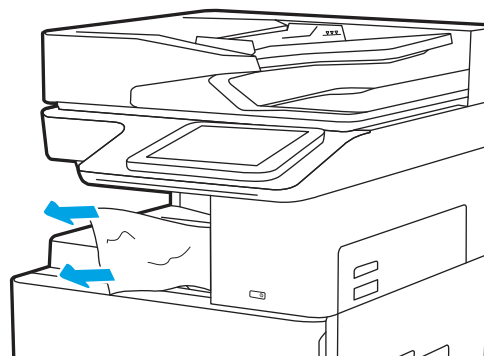

清除右側擋門與熱凝器區域中的卡紙 (13.B9、13.B2、13.FF)

使用下列程序清除右前蓋和熱凝器區域的卡紙。發生卡紙時，控制面板會顯示協助您清除卡紙的動畫。

 **附註：**使用印表機時，熱凝器可能會很燙。請等到熱凝器冷卻後再清除卡紙。

1. 打開右前蓋。

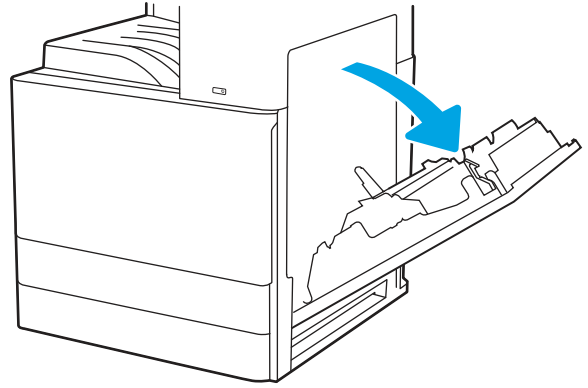

2. 輕輕取出任何卡紙。

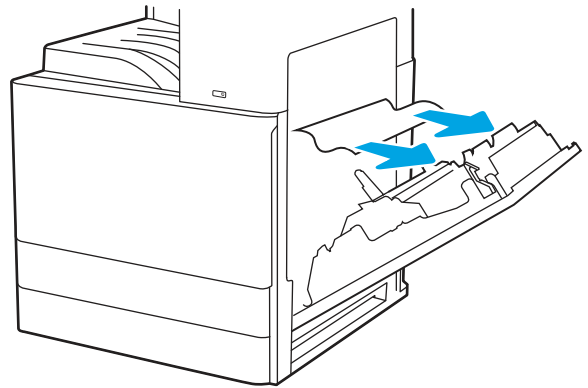

3. 關上右前蓋。

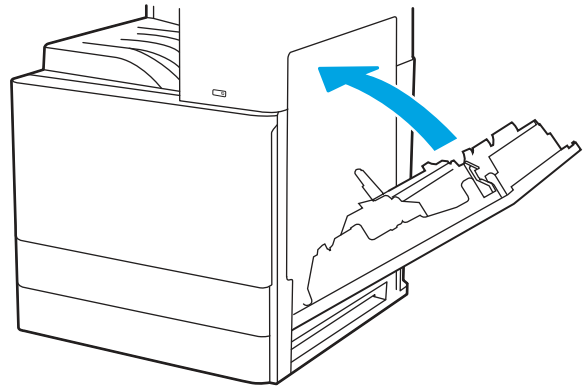

解決列印品質問題

使用以下資訊來疑難排解包括影像品質和色彩品質在內的列印品質問題。

簡介

使用以下資訊來疑難排解包括影像品質和色彩品質在內的列印品質問題。

疑難排解步驟可協助解決下列瑕疵：

- 空白頁面
- 黑色頁面

- 未對齊的色彩
- 紙張捲曲
- 深色或淺色橫紋
- 深色或淺色條紋
- 列印結果模糊
- 灰色背景或列印顏色偏深
- 列印顏色偏淺
- 散落的碳粉
- 缺少碳粉
- 有殘落的碳粉
- 傾斜的影像
- 污跡
- 條紋

解決列印品質問題

若要解決列印品質問題，請依序嘗試下列步驟。

若要排解特定影像瑕疵，請參閱疑難排解影像瑕疵。

更新印表機韌體

請嘗試升級印表機韌體。

如需更多資訊，請參閱 support.hp.com。

從其他軟體程式列印

請嘗試從其他軟體程式列印。

如果頁面列印正確，則可能是您用來列印的軟體程式發生問題。

檢查列印工作的紙張類型設定

從軟體程式列印時，若列印出來的頁面有污跡、模糊不清模、灰暗、紙張捲曲、有殘落的碳粉、碳粉附著不佳或小面積缺少碳粉，請檢查紙張類型設定。

檢查控制面板上的紙張類型設定

在印表機控制面板上檢查紙張類型設定，並視需求變更設定。

1. 打開並關上紙匣。
2. 按照控制面板提示操作，以確認或修改紙匣的紙張類型與尺寸設定。
3. 確保裝入的紙張符合規格。
4. 調整控制面板上的濕度和防褪色設定，使其符合環境要求。

- a. 開啟下列功能表：
 - i. 設定
 - ii. Copy/Print (影印/列印)
 - iii. 列印品質
 - iv. 調整紙張類型
 - b. 選擇與裝入紙匣之紙張相符的紙張類型。
 - c. 使用箭頭增加或降低濕度和防褪色設定。
5. 確保驅動程式設定與控制面板設定相符。

 **附註：** 列印驅動程式設定將會覆寫任何控制面板設定。

檢查紙張類型設定 (Windows)

檢查 Windows 的紙張類型設定，並視需求變更設定。

1. 從軟體程式中，選擇**列印**選項。
2. 選取印表機，然後按一下**內容**或**偏好設定**按鈕。
3. 按一下**紙張/品質**標籤。
4. 從**紙張類型**下拉式清單中，選擇紙張類型。
5. 按一下**確定**按鈕，以關閉**文件內容**對話方塊。在**列印**對話方塊中，按一下**確定**按鈕以列印工作。

檢查紙張類型設定 (macOS)

檢查 macOS 的紙張類型設定，並視需求變更設定。

1. 按一下**檔案**選單，然後按一下**列印**選項。
2. 在**印表機**選單中，選擇印表機。
3. 按一下**顯示詳細資訊**或**列印份數與頁數**。
4. 開啟選單下拉式清單，然後按一下**紙張/品質**選單。
5. 從**媒體類型**下拉式清單中選擇類型。
6. 按一下**列印**按鈕。

檢查碳粉匣狀態

依照下列步驟檢查碳粉匣中的估計剩餘使用量，以及其他可更換之維護零件的狀態（如果有的話）。

步驟 1：列印耗材狀態頁

耗材狀態頁會顯示碳粉匣狀態。

1. 在印表機控制面板的主畫面中，選擇**報告**功能表。
2. 選擇**組態/狀態頁**功能表。

3. 選擇**耗材狀態頁**，然後選擇**列印**以列印頁面。

步驟 2：檢查耗材狀態

檢查耗材狀態報告，如下所示。

1. 查看**耗材狀態報告**以檢查碳粉匣的剩餘壽命百分比，以及其他可更換之維護零件的狀態（如果有的話）。

使用估計使用壽命已盡的碳粉匣時，可能發生列印品質問題。耗材存量嚴重不足時，**耗材狀態頁**會發出指示。HP 耗材到達最低臨界值時，該耗材的 HP 頂級防護保固即告終止。

除非列印品質不佳，否則此時也可以不更換碳粉匣。列印品質不佳時，請考慮準備替換品以便安裝。

如果您確定需要更換碳粉匣或其他可更換之維護零件，**耗材狀態頁**會列出原裝 HP 零件編號。

2. 查看您使用的是否為原裝 HP 碳粉匣。

原裝 HP 碳粉匣上面會有「HP」或「HP」字樣，或是 HP 標誌。如需有關辨識 HP 碳粉匣的更多資訊，請前往 www.hp.com/go/learnaboutsupplies。

列印清潔頁

在列印過程中，紙張、碳粉以及灰塵微粒都可能堆積在印表機內部，可能造成列印品質問題例如碳粉斑點或汙跡、汙漬、條紋、線條或重複的痕跡。

按照這些步驟來清潔印表機紙張路徑：

1. 在印表機控制面板的主畫面中，選擇**支援工具**功能表。
2. 選擇下列功能表：
 - a. **維護**
 - b. **校準/清潔**
 - c. **清潔頁**
3. 選擇**列印**以列印頁面。

印表機控制面板會顯示**正在清潔...** 訊息。清潔程序需要數分鐘才能完成。在完成清潔過程之前請勿關閉印表機電源。程序完成時，請丟棄列印的頁面。

目視檢查碳粉匣

按照這些步驟來檢查每個碳粉匣：

1. 從印表機取出碳粉匣，確認已撕下密封膠帶。
2. 檢查記憶體晶片是否損壞。
3. 檢查綠色感光鼓的表面。

⚠ 注意：請勿觸碰感光鼓。感光鼓上的指紋會造成列印品質的問題。

4. 如果感光鼓上出現刮痕、指紋或其他損害，請更換碳粉匣。
5. 重新安裝碳粉匣，然後列印幾頁以查看問題是否已解決。

檢查紙張和列印環境

使用下列資訊檢查紙張選擇和列印環境。

步驟 1：使用符合 HP 規格的紙張

部分的列印品質問題起因是使用不符合 HP 規格的紙張。

- 一律使用印表機支援的紙張類型和磅數。
- 使用的紙張品質良好，且沒有切縫、刻痕、撕裂、污點、起毛、灰塵、皺褶、缺孔、釘書針，或是頁邊捲曲或彎曲等情形。
- 不使用列印過的紙張。
- 請使用不含金屬物質例如亮粉的紙張。
- 使用雷射印表機專用的紙張。不使用噴墨印表機專用的紙張。
- 不使用太粗糙的紙張。使用較平滑的紙張通常列印品質較佳。

步驟 2：檢查環境

環境可能直接影響列印品質，並且是列印品質或進紙問題的常見原因。請嘗試下列解決方案：

- 將印表機從通風良好的位置移開，例如打開的窗戶或門，或是冷氣風口。
- 請確定印表機沒有暴露在印表機規格之外的溫度或濕度之中。
- 請勿將印表機置於密閉空間裡，例如櫥櫃中。
- 請將印表機置於堅固的平面上。
- 請移除阻擋印表機出風口的任何物品。印表機的每一側（包括頂端）都必須保持通風良好。
- 請避免讓印表機接觸到空氣中的碎屑、灰塵、蒸氣、油脂或其他物質，以免這些物質殘留在印表機內部。

步驟 3：設定個別紙匣校正

從特定紙匣列印時，如果列印頁面上的文字或影像沒有正確置中或對齊，請按照這些步驟進行。

1. 在印表機控制面板的主畫面中，選擇**設定**功能表。
2. 選擇下列功能表：
 - a. **影印/列印或列印**
 - b. **列印品質**
 - c. **影像對位**
3. 選擇**紙匣**，然後選擇要調整的紙匣。
4. 選擇**列印測試頁**，然後依照列印頁面上的指示繼續執行。
5. 再次選擇**列印測試頁**以確認結果，然後視需要進行進一步調整。
6. 選擇**完成**來儲存新設定。

嘗試使用其他列印驅動程式

當您從軟體程式列印，而列印頁面中的圖形出現不應有的線條、遺漏文字或圖形、格式不正確或字型被替換，請嘗試其他列印驅動程式。

從 HP 印表機支援網站下載下列任何驅動程式：www.hp.com/support/colorljE78223MFP。

驅動程式	說明
HP PCL 6 V3 驅動程式	此特定印表機專用的列印驅動程式支援 Windows 7 和支援第 3 版驅動程式的較新作業系統。若需支援的作業系統清單，請前往 www.hp.com/go/support 。
HP PCL-6 V4 驅動程式	此特定印表機專用的列印驅動程式支援 Windows 8.1 和支援第 4 版驅動程式的較新作業系統。若需支援的作業系統清單，請前往 www.hp.com/go/support 。
HP UPD PS 驅動程式	<ul style="list-style-type: none">建議使用 Adobe® 軟體程式或其他專業繪圖軟體程式來列印支援來自於 Postscript 模擬需求的列印，或支援 Postscript 快閃字型
HP UPD PCL 6	<ul style="list-style-type: none">建議用於所有 Windows 環境可為大部分使用者提供整體最佳速度、列印品質和印表機功能支援開發的目的是搭配 Windows 圖形裝置介面 (GDI) 運作，在 Windows 環境中達到最佳速度可能沒有完全相容於依據 PCL 5 的協力廠商與自訂的軟體程式

校準印表機以校正色彩

校準是一項可最佳化列印品質的印表機功能。

遵循這些步驟解決列印品質問題，例如色彩位置偏差、彩色陰影、模糊的圖形，或是其他列印品質問題。

1. 在印表機控制面板的主畫面中，選擇**支援工具**功能表。
2. 選擇下列功能表：
 - 維護
 - 校準/清潔
 - 完整校準

3. 選擇**開始**以開始校準程序。





校準訊息將顯示在印表機控制面板上。校準程序需要幾分鐘才能完成。在完成校準過程之前，請勿關閉印表機電源。

4. 等候印表機完成校準，然後嘗試重新列印。

疑難排解影像瑕疵

檢視影像瑕疵的範例和解決這些瑕疵的步驟。

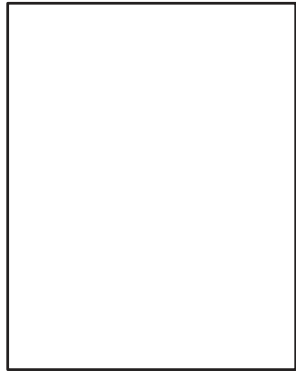
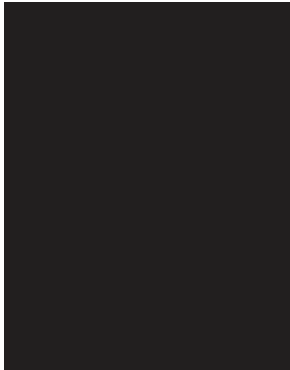
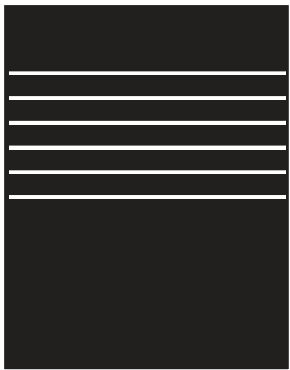
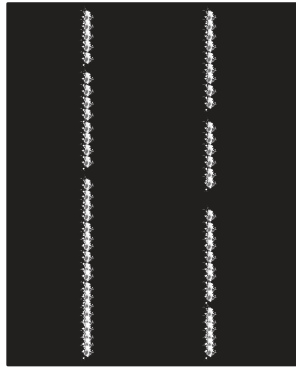
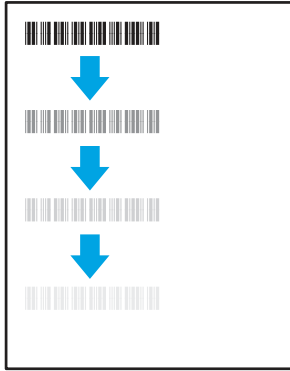
表格 9-2 影像瑕疵表格快速參考指南

瑕疵	瑕疵	瑕疵
位於第 141 頁的表格 9-10 列印顏色偏淺	位於第 140 頁的表格 9-8 灰色背景或列印顏色偏深	位於第 139 頁的表格 9-5 空白頁 – 未列印
		
位於第 138 頁的表格 9-4 黑色頁面	位於第 138 頁的表格 9-3 橫紋瑕疵	位於第 142 頁的表格 9-12 條紋瑕疵
		
位於第 139 頁的表格 9-7 定影/熱凝器瑕疵	位於第 141 頁的表格 9-9 影像放置瑕疵	位於第 139 頁的表格 9-6 色彩平面定位瑕疵 (僅限彩色機型)
		

表格 9-2 影像瑕疵表格快速參考指南 (續)

瑕疵	瑕疵	瑕疵
位於第 142 頁的表格 9-11 輸出瑕疵		
		

不管原因為何，影像瑕疵通常可使用相同的步驟來解決。使用下列步驟作為解決影像瑕疵問題的起點。

1. 重新列印文件。列印品質瑕疵可能會因本質而間歇發生，也可能在後續列印中完全不再出現。
2. 檢查一或多個碳粉匣的狀況。如果碳粉匣處於**嚴重不足**狀態（已過額定使用壽命），請更換碳粉匣。
3. 請確定驅動程式與紙匣列印模式設定符合紙匣中裝入的紙材。請嘗試使用不同的整令紙材或不同的紙匣。請嘗試使用不同的列印模式。
4. 請確定印表機位於支援的作業溫度/濕度範圍內。
5. 請確定印表機支援紙張類型、尺寸與磅數。請參閱 support.hp.com 的印表機支援頁面，取得印表機支援的紙張尺寸和類型清單。

 **附註：**「熱凝」一詞指的碳粉附著於紙張這部分的列印程序。

下列範例描述短邊先通過印表機的 Letter 尺寸紙張。

表格 9-3 橫紋瑕疵

範例	說明	可能的解決方案
	整個頁面重複出現的深色或淺色線條為寬間距和/或突然出現的條紋。這些橫紋本質上可能清晰或柔和。這類瑕疵只會顯示於填滿色彩的區域，而不會出現在文字或未列印內容的區域。	<ol style="list-style-type: none">1. 重新列印文件。2. 嘗試從其他紙匣列印。3. 請更換該碳粉匣。4. 使用不同的紙張類型。5. 僅限 Enterprise 機型：在印表機控制面板的主畫面中，移至調整紙張類型功能表，然後選擇適用於比所使用的紙材稍重的列印模式。這會拖慢列印速度，但可能會改善列印品質。6. 如果問題仍然存在，請前往 support.hp.com。

表格 9-4 黑色頁面

範例	說明	可能的解決方案
	列印頁整頁都是黑色。	<ol style="list-style-type: none">1. 目視檢查碳粉匣是否有損壞。2. 確定已正確安裝碳粉匣。3. 請更換該碳粉匣。4. 如果問題仍然存在，請前往 support.hp.com。

表格 9-5 空白頁 – 未列印

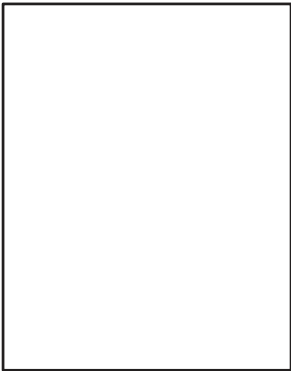
範例	說明	可能的解決方案
	頁面完全空白且沒有任何列印內容。	<ol style="list-style-type: none"> 1. 確認碳粉匣是原廠 HP 碳粉匣。 2. 確定已正確安裝碳粉匣。 3. 使用不同的碳粉匣進行列印。 4. 檢查紙匣中的紙張類型，然後將印表機設定調整為相符內容。如有必要，請選擇較輕的紙張類型。 5. 如果問題仍然存在，請前往 support.hp.com。

表格 9-6 色彩平面定位瑕疵 (僅限彩色機型)

範例	說明	可能的解決方案
	一或多個色彩平面未對齊其他色彩平面。此對位錯誤通常會發生在黃色。	<ol style="list-style-type: none"> 1. 重新列印文件。 2. 從印表機控制面板校準印表機。 3. 如果碳粉匣達到嚴重不足狀態，或列印輸出過淡時，請更換碳粉匣。 4. 使用印表機控制面板的還原校準功能，將印表機的校準設定重設為原廠預設值。 5. 如果問題仍然存在，請前往 support.hp.com。

表格 9-7 定影/熱凝器瑕疵

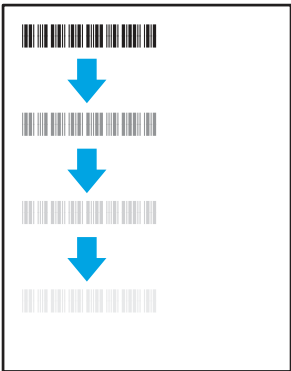
範例	說明	可能的解決方案
	頁面影像重覆出現輕微陰影或位移。重複的影像每次出現時可能會褪色。	<ol style="list-style-type: none"> 1. 重新列印文件。 2. 檢查紙匣中的紙張類型，然後將印表機設定調整為相符內容。如有必要，請選擇較輕的紙張類型。 3. 如果問題仍然存在，請前往 support.hp.com。

表格 9-7 定影/熱凝器瑕疵 (續)

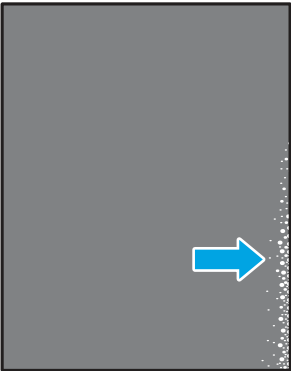
範例	說明	可能的解決方案
	<p>沿著頁面的任何邊緣有碳粉擦掉的痕跡。此瑕疵較常出現在高覆蓋率的列印工作邊緣以及輕磅的紙材類型上，但可能發生在頁面上的任何位置。</p>	<ol style="list-style-type: none"> 1. 重新列印文件。 2. 檢查紙匣中的紙張類型，然後將印表機設定調整為相符內容。如有必要，請選擇較重的紙張類型。 3. 僅限 Enterprise 機型：從印表機控制面板移至「邊到邊」功能表，然後選擇一般。重新列印文件。 4. 僅限 Enterprise 機型：從印表機控制面板選擇自動包含邊界，然後重新列印文件。 5. 如果問題仍然存在，請前往 support.hp.com。

表格 9-8 灰色背景或列印顏色偏深

範例	說明	可能的解決方案
	<p>影像或文字比預期的深和/或背景呈灰色。</p>	<ol style="list-style-type: none"> 1. 請確定紙匣中的紙張尚未通過印表機。 2. 使用不同的紙張類型。 3. 重新列印文件。 4. 僅限單色機型：在印表機控制面板的主畫面中，移至調整碳粉濃度功能表，然後將碳粉濃度調整成較低的層級。 5. 確認印表機處於支援的作業溫度和濕度範圍內。 6. 請更換該碳粉匣。 7. 如果問題仍然存在，請前往 support.hp.com。

表格 9-9 影像放置瑕疵

範例	說明	可能的解決方案
	影像未置中或在頁面上偏斜。從紙匣抽取以及在紙張路徑上來回移動而導致未正確放置紙張時，便可能出現此瑕疵。	<ol style="list-style-type: none">1. 重新列印文件。2. 取出紙張，然後重新裝入紙匣。請確定所有紙張邊緣的每一側皆對齊排列。3. 確認紙疊頂端低於紙匣滿溢指標。請勿在紙匣中裝入太多紙張。4. 確認紙張導板依正確的紙張尺寸而調整。請勿讓紙張導板將紙疊夾得太緊。請將導板移至紙匣中的缺口或標記處。5. 如果問題仍然存在，請前往 support.hp.com。

表格 9-10 列印顏色偏淺

範例	說明	可能的解決方案
	整頁列印內容色彩很淺或褪色。	<ol style="list-style-type: none">1. 重新列印文件。2. 取出碳粉匣，然後搖動以搖勻碳粉。將碳粉匣重新插入印表機，然後關上蓋板。如需這項程序的示意圖，請參閱 更換碳粉匣。3. 僅限單色機型：確認印表機控制面板和列印驅動程式皆停用經濟模式設定。4. 確定已正確安裝碳粉匣。5. 列印耗材狀態頁，然後檢查碳粉匣使用壽命及用量。6. 請更換該碳粉匣。7. 如果問題仍然存在，請前往 support.hp.com。

表格 9-11 輸出瑕疵

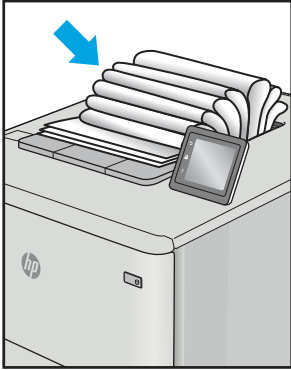
範例	說明	可能的解決方案
	<p>列印頁面的邊緣捲曲。捲曲的邊緣可能發生在紙張的短邊或長邊。可能的兩種捲曲類型如下：</p> <ul style="list-style-type: none"> 正向捲曲：紙張朝列印面捲曲。在乾燥的環境中或列印高覆蓋率頁面時，會出現這類瑕疵。 負向捲曲：紙張朝列印面反向捲曲。在高濕度的環境中或列印低覆蓋率頁面時，會出現這類瑕疵。 	<ol style="list-style-type: none"> 重新列印文件。 正向捲曲：從印表機控制面板上，選擇較重的紙張類型。較重的紙張類型會建立較高的列印溫度。 負向捲曲：從印表機控制面板上，選擇較輕的紙張類型。較輕的紙張類型會建立較低的列印溫度。盡量在使用前將紙張存放在乾燥的環境中，或是使用剛開封的紙張。 在雙面列印模式中列印。 如果問題仍然存在，請前往 support.hp.com。
	<p>紙張未妥善堆疊於出紙匣。紙疊可能參差不齊、歪斜，或紙頁從紙匣被推落並掉到地面上。下列任何條件均可能會導致此瑕疵：</p> <ul style="list-style-type: none"> 紙張極度捲曲 紙匣中的紙張起皺或變形 紙張並非標準的紙張類型，例如信封 出紙匣太滿 	<ol style="list-style-type: none"> 重新列印文件。 將出紙槽延伸板拉長。 如果瑕疵是因紙張過度捲曲所導致，請參閱「出紙捲曲」的疑難排解步驟。 使用不同的紙張類型。 使用剛開封的紙張。 紙匣太滿之前，從出紙匣移除紙張。 如果問題仍然存在，請前往 support.hp.com。

表格 9-12 條紋瑕疵

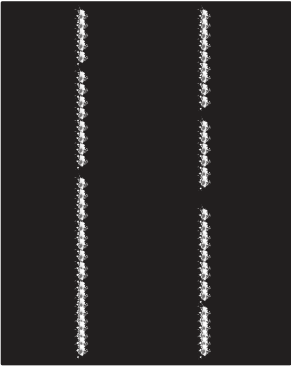
範例	說明	可能的解決方案
	<p>淺色垂直條紋通常會跨越整個頁面。這類瑕疵只會顯示於填滿色彩的區域，而不會出現在文字或未列印內容的區域。</p>	<ol style="list-style-type: none"> 重新列印文件。 取出碳粉匣，然後搖動以搖勻碳粉。將碳粉匣重新插入印表機，然後關上蓋板。如需這項程序的示意圖，請參閱 更換碳粉匣。 如果問題仍然存在，請前往 support.hp.com。 <p>附註：當列印環境處於溫度或濕度的指定範圍外時，會同時出現深色和淺色的垂直條紋。請參閱印表機的環境規格，以了解允許的溫度和濕度層級。</p>

表格 9-12 條紋瑕疵 (續)

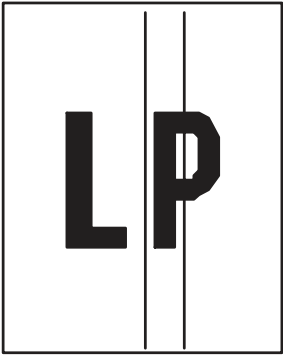
範例	說明	可能的解決方案
	整個頁面出現深色垂直線條。這類瑕疵會出現在頁面上的任何位置，無論是填滿色彩的區域或是未列印內容的區域。在彩色機型上，ITB 清潔頁也會顯示這些線條或條紋。	<ol style="list-style-type: none">1. 重新列印文件。2. 取出碳粉匣，然後搖動以搖勻碳粉。將碳粉匣重新插入印表機，然後關上蓋板。如需這項程序的示意圖，請參閱 更換碳粉匣。3. 列印清潔頁面。4. 檢查碳粉匣中的碳粉量。5. 如果問題仍然存在，請前往 support.hp.com。

改善影印影像品質

如果印表機有影印品質問題，請依序嘗試下列解決方案來解決問題。

請先嘗試這些簡單步驟：

- 使用平台掃描器，不要使用文件進紙器
- 使用高品質的原稿。
- 使用文件進紙器時，使用紙張導板將原稿正確裝入進紙器，避免產生不清楚或歪斜的影像。

如果問題仍然存在，請嘗試其他解決辦法。如果這些方法無法解決問題，請參閱「改善列印品質」尋找進一步解決辦法。

檢查掃描器玻璃板是否有灰塵或髒污

瞭解如何解決影印品質污漬的問題。

經過一段時間後，掃描器玻璃和文件進紙器白色塑膠背板上可能殘留污漬，這可能會造成列印瑕疵。如果列印的頁面有條紋、意外的線條、黑點、列印品質不佳，或文字不清楚，請使用下列程序清潔掃描器。

1. 按下電源按鈕以關閉印表機電源，然後從電源插座拔除電源線。

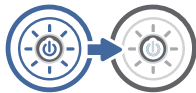

2. 打開掃描器蓋板。

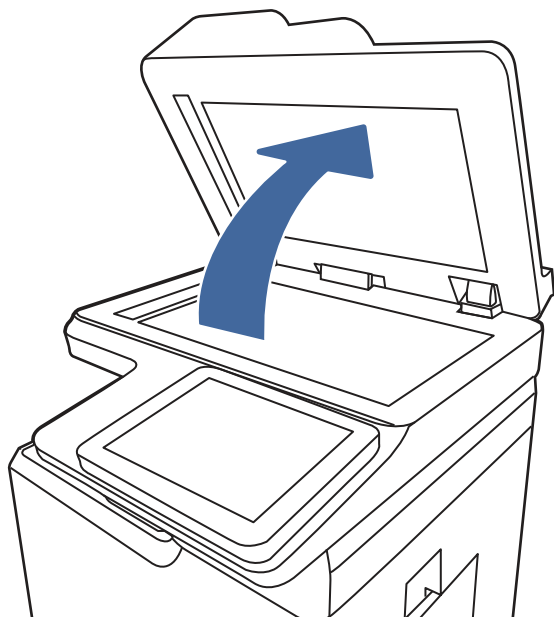

3. 以軟布或海綿稍微沾拭非摩擦性玻璃清潔劑，清潔掃描器玻璃（圖說文字 1）和文件進紙器條（圖說文字 2、圖說文字 3）。

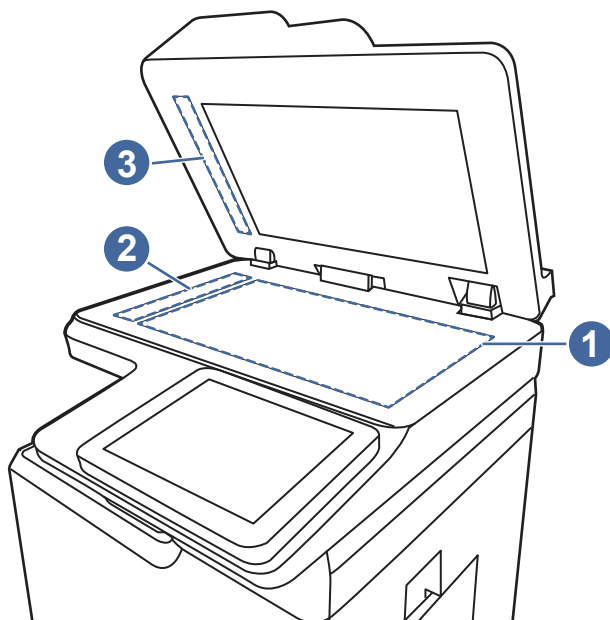

⚠ 注意：切勿在印表機的任何一個零件上使用含有磨損性、丙酮、苯、阿摩尼亞、乙醇或四氯化碳成份的清潔劑；上述物質均會造成印表機損毀。請勿將液體直接加在玻璃或壓板上。這些液體可能會滲入並損壞印表機。

📖 附註：如果使用文件進紙器影印時，複印件上總是有條紋的話，請務必清潔掃描器左側的長條狀玻璃板（圖說文字 2、圖說文字 3）。

4. 使用麂皮或纖維海綿擦乾玻璃和白色塑膠零件，以避免留下斑點。

5. 將電源線連接至電源插座，然後按下電源按鈕開啟印表機。



校準掃描器

校準是一項可最佳化掃描品質的程序。

 **附註：**使用文件進紙器時，請務必調整紙匣中的導板，使導板貼近原稿。

1. 從印表機控制面板的主畫面中，瀏覽至**支援工具**應用程式，然後選擇**支援工具**圖示。
2. 開啟下列功能表：
 - a. **維護**
 - b. **校準/清潔**
 - c. **校準掃描器**
3. 點選**開始**按鈕以開始校準程序。依照螢幕上的提示進行。
4. 等候印表機完成校準，然後嘗試重新影印。

檢查紙張設定

如果影印的頁面有髒污、影印結果模糊或偏深色、紙張捲曲或某些區域印不出墨水，請按照這些步驟進行。

檢查選擇紙張選項

使用下列步驟來檢查紙張選擇選項。

1. 從印表機控制面板的主畫面中，瀏覽至**影印**應用程式，然後選擇**影印**圖示。
2. 選擇**選項**，然後捲動至**選擇紙張**並加以選取。
3. 選擇**紙張尺寸**，然後選擇其中一項預先定義的選項。
4. 選擇**紙張類型**，然後選擇其中一項預先定義的選項。
5. 選擇**紙匣**，然後選擇其中一項預先定義的選項。
6. 選擇**完成**以儲存選擇紙張選項。

檢查影像調整設定

調整**影印**功能表中的設定，以最佳化影像品質。

- **清晰度：**使影像變清晰或柔和。例如，提高清晰度可使文字較清楚，而降低則能讓相片較平滑。
- **濃度：**增加或減少掃描影像中色彩所使用的黑白量。
- **對比：**增加或減少頁面上最淺與最深色彩之間的差異。

- **背景清除**：從掃描影像的背景移除淺淡的色彩。例如，如果是在彩色紙上列印原稿，使用此功能可讓背景變淡，而不會影響影像的暗度。
 - **自動色調**：僅限 Flow 印表機。印表機會自動將**暗度**、**對比度**及**背景清除**設定調整為最適合掃描文件的設定。
1. 從印表機控制面板的主畫面中，瀏覽至**影印**應用程式，然後選擇**影印**圖示。
 2. 選擇**選項**，然後捲動至**影像調整**並加以選取。
 3. 調整滑桿以設定等級，然後選擇**完成**。
 4. 選擇**影印**以開始影印工作。

 **附註**：這些設定都是暫時性的。一旦完成工作，印表機就會回復為預設設定。

最佳化文字或圖片的影印品質

最佳化影印中影像類型的影印工作：文字、圖形或相片。

1. 從印表機控制面板的主畫面中，瀏覽至**影印**應用程式，然後選擇**影印**圖示。
2. 選擇**選項**，然後再選擇**最佳化文字/圖片**。
3. 選擇其中一項預先定義的選項。
4. 選擇**影印**以開始影印工作。

 **附註**：這些設定都是暫時性的。一旦完成工作，印表機就會回復為預設設定。

邊到邊影印

使用此功能可避免原稿靠近邊緣列印時可能沿著邊緣出現的陰影。

1. 從印表機控制面板的主畫面中，瀏覽至**影印**應用程式，然後選擇**影印**圖示。
2. 選擇**選項**，然後再選擇**邊到邊**。
3. 如果原稿列印範圍貼近紙張邊緣，請選擇**邊到邊輸出**選項。
4. 選擇**影印**以開始影印工作。

改善掃描影像品質

請嘗試下列基本解決方案來改善掃描的影像品質。

- 使用平台掃描器，不要使用文件進紙器
- 使用高品質的原稿。
- 使用文件進紙器時，使用紙張導板將原稿正確裝入進紙器，避免產生不清楚或歪斜的影像。

如果問題仍然存在，請嘗試其他解決辦法。如果這些方法無法解決問題，請參閱「改善列印品質」尋找進一步解決辦法。

檢查掃描器玻璃板是否有灰塵或髒污

瞭解如何解決影印品質污漬的問題。

經過一段時間後，掃描器玻璃和文件進紙器白色塑膠背板上可能殘留污漬，這可能會造成列印瑕疵。如果列印的頁面有條紋、意外的線條、黑點、列印品質不佳，或文字不清楚，請使用下列程序清潔掃描器。

1. 按下電源按鈕以關閉印表機電源，然後從電源插座拔除電源線。

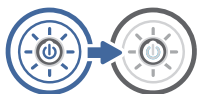

2. 打開掃描器蓋板。

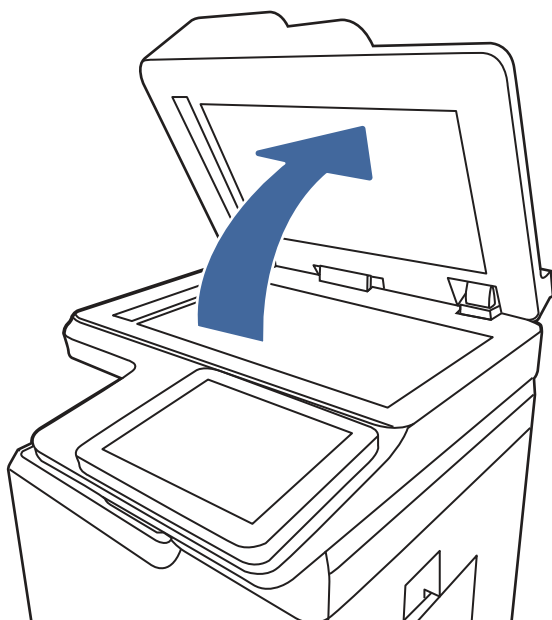

3. 以軟布或海綿稍微沾拭非摩擦性玻璃清潔劑，清潔掃描器玻璃（圖說文字 1）和文件進紙器條（圖說文字 2、圖說文字 3）。

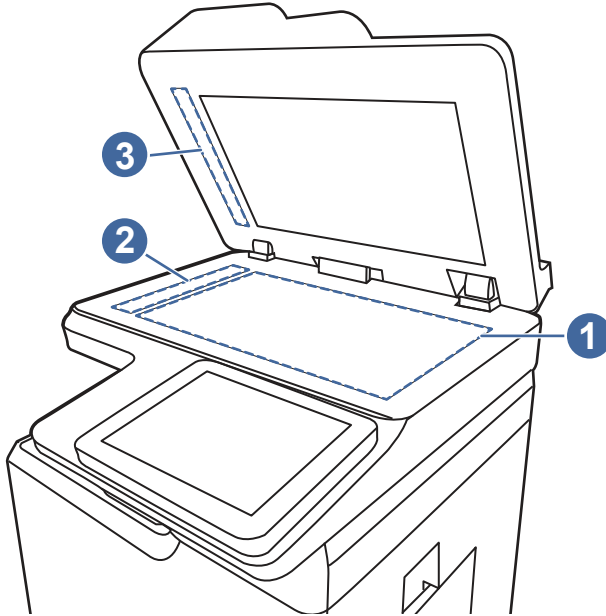

⚠ 注意：切勿在印表機的任何一個零件上使用含有磨損性、丙酮、苯、阿摩尼亞、乙醇或四氯化碳成份的清潔劑；上述物質均會造成印表機損毀。請勿將液體直接加在玻璃或壓板上。這些液體可能會滲入並損壞印表機。

📖 附註：如果使用文件進紙器影印時，複印件上總是有條紋的話，請務必清潔掃描器左側的長條狀玻璃板（圖說文字 2、圖說文字 3）。

4. 使用麂皮或纖維海綿擦乾玻璃和白色塑膠零件，以避免留下斑點。
5. 將電源線連接至電源插座，然後按下電源按鈕開啟印表機。



檢查解析度設定

按照這些步驟來調整解析度設定。提高解析度的值將會增加檔案大小以及掃描時間。

1. 從印表機控制面板的主畫面中，瀏覽至**掃描**應用程式，然後選擇**掃描**圖示。
2. 選擇下列其中一個掃描功能：
 - 掃描至電子郵件
 - 掃描至網路資料夾
 - 掃描至 USB 磁碟機
 - 掃描至 SharePoint®
3. 選擇**選項**，然後再選擇**檔案類型與解析度**。

4. 選擇其中一個預先定義的**解析度**選項，然後選擇**完成**。
5. 選取**傳送**或**儲存**以開始掃描。

檢查色彩設定

按照這些步驟來調整色彩設定。

1. 從印表機控制面板的主畫面中，瀏覽至**掃描**應用程式，然後選擇**掃描**圖示。
2. 選擇下列其中一個掃描功能：
 - 儲存至裝置記憶體
 - 掃描至電子郵件
 - 掃描至網路資料夾
 - 掃描至 USB
 - 掃描至 SharePoint®
3. 點選**選項**按鈕。
4. 在選項窗格中，捲動至**彩色/黑白**並加以選取。
5. 選擇其中一項預先定義的選項。
6. 點選**傳送**按鈕。

檢查影像調整設定

調整**掃描**功能表中的設定，以最佳化影像品質。

- **清晰度**：使影像變清晰或柔和。例如，提高清晰度可使文字較清楚，而降低則能讓相片較平滑。
 - **濃度**：增加或減少掃描影像中色彩所使用的黑白量。
 - **對比**：增加或減少頁面上最淺與最深色彩之間的差異。
 - **背景清除**：從掃描影像的背景移除淺淡的色彩。例如，如果是在彩色紙上列印原稿，使用此功能可讓背景變淡，而不會影響影像的暗度。
 - **自動色調**：僅限 Flow 印表機。印表機會自動將**暗度**、**對比度**及**背景清除**設定調整為最適合掃描文件的設定。
1. 從印表機控制面板的主畫面中，瀏覽至**掃描**應用程式，然後選擇**掃描**圖示。
 2. 選擇下列其中一個掃描功能：
 - 掃描至電子郵件
 - 掃描至網路資料夾
 - 掃描至 USB 磁碟機
 - 掃描至工作儲存
 - 掃描至 SharePoint®

3. 選擇**選項**，然後再選擇**影像調整**。
4. 調整滑桿以設定等級，然後選擇**完成**。
5. 選取**傳送**或**儲存**以開始掃描。

 **附註：**這些設定都是暫時性的。一旦完成工作，印表機就會回復為預設設定。

最佳化文字或圖片的掃描品質

最佳化掃描中影像類型的掃描工作：文字、圖形或相片。

1. 從印表機控制面板的主畫面中，瀏覽至**掃描**應用程式，然後選擇**掃描**圖示。
2. 選擇下列其中一個掃描功能：
 - **掃描至電子郵件**
 - **掃描至網路資料夾**
 - **掃描至 USB 磁碟機**
 - **掃描至工作儲存**
 - **掃描至 SharePoint®**
3. 選擇**選項**，然後再選擇**最佳化文字/圖片**。
4. 選擇其中一項預先定義的選項。
5. 選取**傳送**或**儲存**以開始掃描。

 **附註：**這些設定都是暫時性的。一旦完成工作，印表機就會回復為預設設定。

檢查輸出品質設定

此設定可調整儲存檔案時的壓縮層級。為求最高品質，請選擇最高設定。

1. 從印表機控制面板的主畫面中，瀏覽至**掃描**應用程式，然後選擇**掃描**圖示。
2. 選擇下列其中一個掃描功能：
 - **掃描至電子郵件**
 - **掃描至網路資料夾**
 - **掃描至 USB 磁碟機**
 - **掃描至 SharePoint®**
3. 選擇**選項**，然後再選擇**檔案類型與解析度**。
4. 選擇其中一個預先定義的**品質與檔案大小**選項，然後選擇**完成**。
5. 選取**傳送**或**儲存**以開始掃描。

改善傳真影像品質

如果印表機有傳真品質問題，請依序嘗試下列解決方案來解決問題。

請先嘗試這些簡單步驟：

- 使用平台掃描器，不要使用文件進紙器
- 使用高品質的原稿。
- 使用文件進紙器時，使用紙張導板將原稿正確裝入進紙器，避免產生不清楚或歪斜的影像。

如果問題仍然存在，請嘗試其他解決辦法。如果這些方法無法解決問題，請參閱「改善列印品質」尋找進一步解決辦法。

檢查掃描器玻璃板是否有灰塵或髒污

瞭解如何解決影印品質污漬的問題。

經過一段時間後，掃描器玻璃和文件進紙器白色塑膠背板上可能殘留污漬，這可能會造成列印瑕疵。如果列印的頁面有條紋、意外的線條、黑點、列印品質不佳，或文字不清楚，請使用下列程序清潔掃描器。

1. 按下電源按鈕以關閉印表機電源，然後從電源插座拔除電源線。



2. 打開掃描器蓋板。

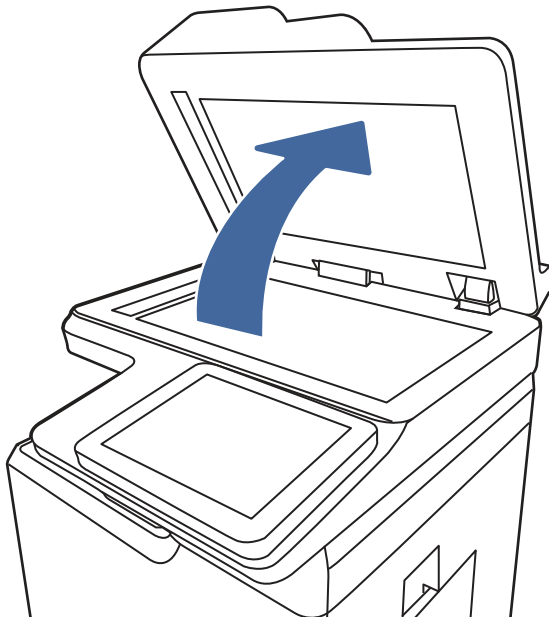

3. 以軟布或海綿稍微沾拭非摩擦性玻璃清潔劑，清潔掃描器玻璃（圖說文字 1）和文件進紙器條（圖說文字 2、圖說文字 3）。

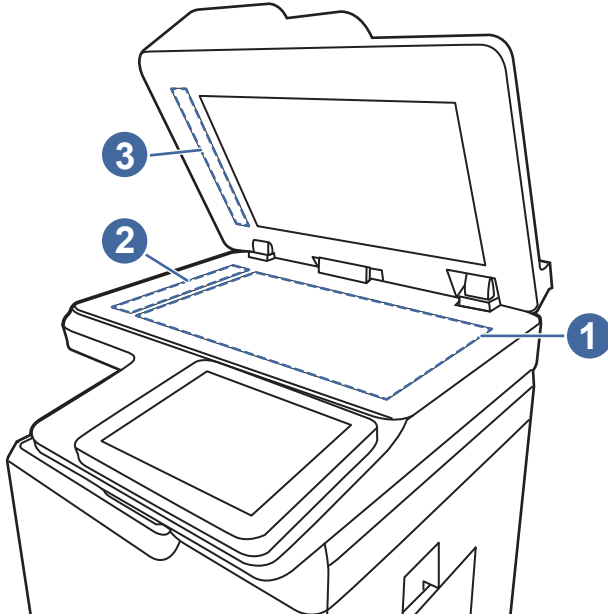

△ 注意：切勿在印表機的任何一個零件上使用含有磨損性、丙酮、苯、阿摩尼亞、乙醇或四氯化碳成份的清潔劑；上述物質均會造成印表機損毀。請勿將液體直接加在玻璃或壓板上。這些液體可能會滲入並損壞印表機。

📖 附註：如果使用文件進紙器影印時，複印件上總是有條紋的話，請務必清潔掃描器左側的長條狀玻璃板（圖說文字 2、圖說文字 3）。

4. 使用麂皮或纖維海綿擦乾玻璃和白色塑膠零件，以避免留下斑點。
5. 將電源線連接至電源插座，然後按下電源按鈕開啟印表機。

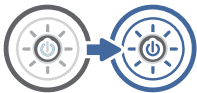

檢查傳送傳真的解析度設定

視需要調整外送傳真的解析度。較高的解析度會增加傳真檔案大小以及傳送時間。

1. 從印表機控制面板的主畫面中，瀏覽至**傳真**應用程式，然後選擇**傳真**圖示。
2. 選擇**選項**。
3. 在選項窗格中，捲動至**解析度**並加以選取。
4. 選擇其中一個預先定義的選項，然後選擇**傳送**以傳送傳真。

檢查影像調整設定

調整**傳真**功能表中的設定，以最佳化影像品質。

- **清晰度：**使影像變清晰或柔和。例如，提高清晰度可使文字較清楚，而降低則能讓相片較平滑。

- **濃度**：增加或減少掃描影像中色彩所使用的黑白量。
 - **對比**：增加或減少頁面上最淺與最深色彩之間的差異。
 - **背景清除**：從掃描影像的背景移除淺淡的色彩。例如，如果是在彩色紙上列印原稿，使用此功能可讓背景變淡，而不會影響影像的暗度。
 - **自動色調**：僅限 Flow 印表機。印表機會自動將**暗度**、**對比度**及**背景清除**設定調整為最適合掃描文件的設定。
1. 從印表機控制面板的主畫面中，瀏覽至**傳真**應用程式，然後選擇**傳真**圖示。
 2. 選擇**選項**。
 3. 在選項窗格中，捲動至**影像調整**並加以選取。
 4. 調整滑桿以設定等級，然後選擇**完成**。
 5. 選擇**傳送**以傳送傳真。

 **附註**：這些設定都是暫時性的。一旦完成工作，印表機就會回復為預設設定。

最佳化文字或圖片的傳真品質

最佳化掃描中影像類型的傳真工作：文字、圖形或相片。

1. 從印表機控制面板的主畫面中，瀏覽至**傳真**應用程式，然後選擇**傳真**圖示。
2. 選擇**選項**。
3. 在選項窗格中，捲動至**最佳化文字/圖片**並加以選取。
4. 選擇其中一項預先定義的選項。
5. 選擇**傳送**以傳送傳真。

 **附註**：這些設定都是暫時性的。一旦完成工作，印表機就會回復為預設設定。

檢查錯誤更正設定

請確定已啟用**錯誤更正模式**設定。此設定可改善影像品質。

1. 從印表機控制面板的主畫面中，瀏覽至**設定**應用程式，然後選擇**設定**圖示。
2. 開啟下列功能表：
 - a. **傳真**
 - b. **傳真傳送設定值**
 - c. **一般傳真傳送設定**
3. 選擇**錯誤更正模式**選項。點選**完成**按鈕。

檢查符合頁面大小設定

如果啟用了**符合頁面大小**設定，而內送傳真又大於預設頁面尺寸，印表機會嘗試將影像縮放到適合頁面的大小。若是停用此設定，較大的影像將分成數頁列印。

1. 從印表機控制面板的主畫面中，瀏覽至**設定**應用程式，然後選擇**設定**圖示。
2. 開啟下列功能表：
 - a. **傳真**
 - b. **傳真接收設定**
 - c. **預設工作選項**
 - d. **適合頁面大小**
3. 選擇**開啟**選項以啟用設定，或選擇**關閉**選項以停用設定。

傳送至不同的傳真機

問題可能與傳真機設定或耗材狀態有關。

嘗試將傳真傳送至其他傳真機。如果傳真品質較佳，則問題與一開始收件者的傳真機設定或耗材狀態有關。

檢查寄件者的傳真機

請嘗試下列步驟檢查寄件者的傳真機。

要求寄件者從其他傳真機傳送傳真。如果傳真品質較佳，表示寄件者的傳真機發生問題。如果沒有其他傳真機，建議寄件者考慮進行下列變更：

- 確定原稿使用白紙（不是彩色紙）。
- 提高傳真解析度、品質等級或對比設定。
- 如有可能，從電腦軟體程式發送傳真。

解決傳真問題

使用下列章節解決關於印表機傳真功能的問題。

解決傳真問題的核對清單

使用下列核對清單來協助您找出所遭遇之傳真問題的原因：

- **您是使用傳真附件所附的傳真線嗎？**此傳真附件所附的傳真線已進行過測試，符合 RJ11 與功能規格。請勿使用其他替代的傳真線；類比傳真附件必須使用類比傳真線。此外還需要連接類比電話。
- **傳真/電話線連接器是否插入於傳真附件的插座中？**請確定電話線插口已正確插入插座中。將連接器插入插座中，直到其「卡入定位」。

 **附註：**驗證電話插頭已連接至傳真連接埠，而不是網路連接埠。這兩個連接埠很類似。

- **牆壁上的電話插座運作是否正常？**請將電話接到牆壁的插座上，確定是否有撥號聲。有聽到撥號聲，同時可以撥出或接聽電話嗎？

您使用何種電話線？

確認您使用的電話線類型，並檢視該類型電話線的建議。

- **專線**：指派用來收發傳真的標準類比傳真/電話線。

 **附註**：電話線應專用於印表機傳真，不要與其他類型的電話裝置共用。例如警報系統用來通知保全公司所使用的電話線。

- **PBX 系統**：商業環境專用的電話系統。標準家用電話及傳真附件會使用類比電話訊號。部分 PBX 系統採用數位訊號，因而無法和此傳真附件搭配使用。您可能需要介面類比電話轉接器 (ATA)，才能將傳真機連接至數位 PBX 系統。
- **自動跳號**：電話系統功能的一種，可在第一條通話線忙線時，將新來電「轉接」至下一條空線。請試著將印表機接到第一條電話線路。在鈴響次數達到所設定的接聽鈴響次數後，傳真附件便會接聽。

您有使用穩壓裝置嗎？

您可以在牆壁插座和傳真附件之間加裝穩壓裝置，以保護傳真附件免受電話線上所流經的電力損害。這些裝置可能會減損電話訊號的品質，因而造成某些傳真通訊的問題。

收發傳真如有問題，並且您使用的是上述其中一種裝置，請將印表機直接連到牆壁上的電話插座，以判定問題是否出在穩壓裝置上。

您有使用電話公司的語音傳訊服務或答錄機嗎？

若傳訊服務的接聽鈴響次數設定小於傳真附件的該項功能設定值，即會由傳訊服務接聽電話，如此傳真附件便無法接收傳真。

若傳真附件的接聽鈴響次數設定小於傳訊服務的該項功能設定值，即會由傳真附件接聽電話。

您的電話線是否有插撥功能？

如果傳真電話線有啟動的插撥功能，插撥通知可中斷正在進行的傳真呼叫，造成通訊錯誤。

確定傳真電話線未啟動插撥功能。

檢查傳真附件的狀態

若類比傳真附件出現故障的狀況，請列印**組態頁**報告以核對其狀態。

1. 在主畫面中，捲動至**報告**並加以選取。
2. 開啟下列功能表：
 - a. **組態/狀態頁**
 - b. **組態頁**
3. 點選**列印**按鈕以列印報告，或點選**檢視**按鈕，在螢幕上檢視報告。報告包含數個頁面。

 **附註**：Jetdirect 頁面上會列出印表機的 IP 位址或主機名稱。

4. 在「組態」頁面的「Fax Accessory」（傳真附件）頁面上，核取「Hardware Information」（硬體資訊）標題下的「Modem Status」（數據機狀態）。下表是各狀態的情況，以及可能的解決方法。

 **附註**：如果無法列印「傳真附件」頁面，可能是類比傳真附件發生問題。如果您使用的是 LAN 傳真或網路傳真，這些組態設定可能造成該功能無法作用。

表格 9-13 類比 - 傳真附件疑難排解

狀態情況	可能的解決方案
運作正常/已啟用 ¹	已安裝類比傳真附件並已就緒。
運作正常/已停用 ¹	已安裝傳真附件，但您尚未設定必要的傳真設定。 已安裝傳真附件並且運作正常，但是 HP Digital Sending 公用程式已停用印表機的傳真功能，或是啟用了 LAN 傳真。啟用 LAN 傳真會導致停用類比傳真功能。一次只能在 LAN 傳真功能或類比傳真功能中擇一啟用。 附註： 如果已啟用 LAN 傳真，印表機控制面板上不提供掃描到傳真功能。
非運作中/已啟用/已停用 ¹	印表機已偵測到韌體故障。升級韌體。
已損壞/已啟用/已停用 ¹	傳真附件發生故障。重新插入傳真附件卡，並檢查是否有插腳彎曲變形。狀態若繼續為 DAMAGED (已損壞)，請更換類比傳真附件卡。

¹ ENABLED (已啟用) 表示類比傳真附件已啟用且開啟；DISABLED (已停用) 表示 LAN 傳真已啟用 (類比傳真已關閉)。

一般傳真問題

瞭解一般傳真問題的相關解決方案。

傳真傳送失敗

確認傳真問題，然後嘗試建議的解決方案。

JBIG 為啟用狀態，而接收方傳真機沒有 JBIG 功能。

關閉 JBIG 設定。

未顯示傳真通訊錄按鈕

確認傳真問題，然後嘗試建議的解決方案。

在選定的聯絡人清單中，沒有聯絡人有與其相關的傳真資訊。新增必要的傳真資訊。

在 HP Web Jetadmin 中找不到「傳真」設定

確認傳真問題，然後嘗試建議的解決方案。

HP Web Jetadmin 中的 Fax (傳真) 設定是位於裝置狀態頁下拉式功能表下。

請從下拉式功能表選取 **Digital Sending and Fax** (數位傳送與傳真)。

啟用重疊標題選項後，標題將附加到頁面最上方

此傳真問題是正常作業過程的一部分。

對於所有轉寄的傳真，印表機會將重疊標題附加到頁面頂端。

這是正常運作。

收件者方塊中會同時出現姓名及號碼

此傳真問題是正常作業過程的一部分。

姓名及號碼可同時顯示，視姓名及號碼的來源而定。傳真通訊錄會列出姓名，而所有其他資料庫則列出號碼。

這是正常運作。

單頁傳真印出來卻有兩頁

確認傳真問題，然後嘗試建議的解決方案。

這是因為系統在傳真的頂端附加了傳真標題，其後的文字因而被擠壓到了第二頁。

如果希望傳真列印於單一頁面，請將重疊標題設定為重疊模式，或者調整適合頁面大小設定。

文件在傳真中途停止進紙

確認傳真問題，然後嘗試建議的解決方案。

文件進紙器發生卡紙。

清除卡紙，並重新傳送傳真。

傳真附件發出的聲音太大或太小

確認傳真問題，然後嘗試建議的解決方案。

您必須調整音量設定。

調整傳真傳送設定功能表和傳真接收設定功能表中的音量。

USB 快閃磁碟機沒有回應

USB 連接埠預設為停用。請先選擇一個方法啟用 USB 連接埠，再使用此功能。



方法 1：從印表機控制面板啟用 USB 連接埠

使用印表機控制面板啟用 USB 連接埠列印。

1. 從印表機控制面板的主畫面中，瀏覽至設定應用程式，然後選擇設定圖示。
2. 開啟下列功能表：
 - a. 影印/列印或列印
 - b. 啟用裝置 USB
3. 選擇啟用從 USB 磁碟機列印。

方法 2：從 HP 內嵌式 Web 伺服器啟用 USB 連接埠 (僅限網路連線印表機)

使用 HP 內嵌式 Web 伺服器啟用 USB 連接埠列印。

1. 在印表機控制面板的主畫面中，點選「資訊」圖示 ，然後點選「乙太網路」圖示  以顯示 IP 位址或主機名稱。

2. 開啟 Web 瀏覽器，然後在位址列輸入印表機控制面板所顯示的 IP 位址。按下電腦鍵盤上的 Enter 鍵。EWS 隨即開啟。

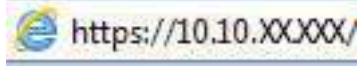

 **附註：**如果 Web 瀏覽器顯示訊息，指出存取網站可能不安全，請選擇繼續瀏覽網站的選項。存取此網站不會對電腦造成任何傷害。

3. 選擇 MFP 機型的**影印/列印**標籤或 SFP 機型的**列印**標籤。
4. 在左側功能表中，選擇從 **USB 磁碟機** 列印設定。
5. 選擇**啟用從 USB 磁碟機** 列印。
6. 按一下**套用**。

A 服務與支援

HP 有限保固聲明

HP 產品	有限保固期限*
HP Color LaserJet Managed MFP E78223, E78228	90 day HP parts only

 **附註：***保固和支援選項因產品、國家/地區及當地法律要求而異。請移至 support.hp.com 深入瞭解您所在區域的 HP 獲獎的服務及支援選項。

HP 向您 (一般使用者客戶) 保證, 此 HP 有限保固僅適用於向下列對象購買或租賃的 HP 品牌產品 a) HP Inc.、其子公司、關係企業、授權轉售商、授權經銷商或國家/地區經銷商; 且 b) 憑此 HP 有限保固, HP 硬體和附件自購買日算起, 在上述期限內, 無材料和製品方面的瑕疵。如果 HP 在保固期內收到此類瑕疵的通知, HP 將對經查證後有瑕疵的產品選擇性的維修或更換。更換的產品可能是全新的或其性能相當於全新產品。

HP 向您保證自購買之日起至上述指定期限內, HP 軟體若正確安裝和使用, 將不會因材料及製造上的瑕疵而不執行其程式指令。若 HP 在保固期內收到此類瑕疵的報告, HP 將更換由於瑕疵而無法執行程式指令的軟體。

HP 並不保證 HP 產品操作時不會中斷或無誤。如果 HP 無法在合理時間內, 維修或更換符合上述擔保條件之任何產品, HP 在您及時退回產品後, 將立即退給您購買價格的全款。

HP 產品可能包含重新製造但性能等同於全新或偶爾使用過的零件。

本保固不適用於因下列原因所引起的瑕疵: (a) 不正確或不適當的維護或校準; (b) 使用非 HP 提供的軟體、介面、零件或耗材; (c) 未經授權的修改或使用不當; (d) 在不符合公佈環境規格的情況下作業; (e) 場地準備或維護不當。

在本地法令允許的範圍內, 上述保固聲明具有排他性; HP 不作其他明示或暗示性的書面或口頭保固, 並特別排除有關適售性、品質滿意度以及適合特定用途之暗示性保固或條件。部分國家/地區、州或省並不允許對隱含保固加諸有效時間限制, 因此上述限制或排除情況可能不適用於您。本保固賦予您特定的法定權利, 您也能擁有其他權利, 這些權利可能會因國家/地區、州或省而異。

HP 之有限保固在本 HP 產品有支援及銷售的任何國家/地區或區域皆有效。您接收的保固服務程度可能因地區性標準而不同。若有某種產品基於法律或法規原因而不適合在某個國家/地區使用, HP 將不會變更其產品的外形、結構或功能以使其得以在該國家/地區使用。

除非當地法律另有規定, 本保固聲明中的補償是您獨一旦專有的補償。除上述指示之外, 對於資料之遺失或直接、特殊、偶發、間接的損害 (包括資料或利益損失), 或其他的損害 (無論根據契約、侵權行

為或其他法律理論)，HP 或其供應商概不負責。部分國家/地區、州或省不允許排除或限制偶發或連帶發生的損害，因此上述限制或排除情況可能不適用於您。

除非法律允許，否則本聲明中的保固條款均未排除、限制或修改您因購買 HP 產品而享有的法定權利。

英國、愛爾蘭與馬爾他

The HP Limited Warranty is a commercial guarantee voluntarily provided by HP. The name and address of the HP entity responsible for the performance of the HP Limited Warranty in your country/region is as follows:

UK: HP Inc UK Limited, Cain Road, Amen Corner, Bracknell, Berkshire, RG12 1HN

Ireland: Hewlett-Packard Ireland Limited, Liffey Park Technology Campus, Barnhall Road, Leixlip, Co.Kildare

Malta: Hewlett-Packard Europe B.V., Amsterdam, Meyrin Branch, Route du Nant-d'Avril 150, 1217 Meyrin, Switzerland

United Kingdom: The HP Limited Warranty benefits apply in addition to any legal rights to a guarantee from seller of nonconformity of goods with the contract of sale. These rights expire six years from delivery of goods for products purchased in England or Wales and five years from delivery of goods for products purchased in Scotland. However various factors may impact your eligibility to receive these rights. For further information, please consult the following link: Consumer Legal Guarantee (www.hp.com/go/eu-legal) or you may visit the European Consumer Centers website (http://ec.europa.eu/consumers/solving_consumer_disputes/non-judicial_redress/ecc-net/index_en.htm). Consumers have the right to choose whether to claim service under the HP Limited Warranty or against the seller under the legal guarantee.

Ireland: The HP Limited Warranty benefits apply in addition to any statutory rights from seller in relation to nonconformity of goods with the contract of sale. However various factors may impact your eligibility to receive these rights. Consumer statutory rights are not limited or affected in any manner by HP Care Pack. For further information, please consult the following link: Consumer Legal Guarantee (www.hp.com/go/eu-legal) or you may visit the European Consumer Centers website (http://ec.europa.eu/consumers/solving_consumer_disputes/non-judicial_redress/ecc-net/index_en.htm). Consumers have the right to choose whether to claim service under the HP Limited Warranty or against the seller under the legal guarantee.

Malta: The HP Limited Warranty benefits apply in addition to any legal rights to a two-year guarantee from seller of nonconformity of goods with the contract of sale; however various factors may impact your eligibility to receive these rights. Consumer statutory rights are not limited or affected in any manner by the HP Limited Warranty. For further information, please consult the following link: Consumer Legal Guarantee (www.hp.com/go/eu-legal) or you may visit the European Consumer Centers website (http://ec.europa.eu/consumers/solving_consumer_disputes/non-judicial_redress/ecc-net/index_en.htm). Consumers have the right to choose whether to claim service under the HP Limited Warranty or against the seller under two-year legal guarantee.

奧地利、比利時、德國與盧森堡

Die beschränkte HP Herstellergarantie ist eine von HP auf freiwilliger Basis angebotene kommerzielle Garantie. Der Name und die Adresse der HP Gesellschaft, die in Ihrem Land für die Gewährung der beschränkten HP Herstellergarantie verantwortlich ist, sind wie folgt:

Deutschland: HP Deutschland GmbH, Schickardstr. 32, D-71034 Böblingen

Österreich: HP Austria GmbH, Technologiestrasse 5, A-1120 Wien

Luxemburg: Hewlett-Packard Luxembourg S.C.A., 75, Parc d'Activités Capellen, Rue Pafebruc, L-8308 Capellen

Belgien: HP Belgium BVBA, Hermeslaan 1A, B-1831 Diegem

Die Rechte aus der beschränkten HP Herstellergarantie gelten zusätzlich zu den gesetzlichen Ansprüchen wegen Sachmängeln auf eine zweijährige Gewährleistung ab dem Lieferdatum. Ob Sie Anspruch auf diese Rechte haben, hängt von zahlreichen Faktoren ab. Die Rechte des Kunden sind in keiner Weise durch die beschränkte HP Herstellergarantie eingeschränkt bzw. betroffen. Weitere Hinweise finden Sie auf der folgenden Website: Gewährleistungsansprüche für Verbraucher (www.hp.com/go/eu-legal) oder Sie können die Website des Europäischen Verbraucherzentrums (http://ec.europa.eu/consumers/solving_consumer_disputes/non-judicial_redress/ecc-net/index_en.htm) besuchen. Verbraucher haben das Recht zu wählen, ob sie eine Leistung von HP gemäß der beschränkten HP Herstellergarantie in Anspruch nehmen oder ob sie sich gemäß der gesetzlichen zweijährigen Haftung für Sachmängel (Gewährleistung) sich an den jeweiligen Verkäufer wenden.

比利時、法國與盧森堡

La garantie limitée HP est une garantie commerciale fournie volontairement par HP. Voici les coordonnées de l'entité HP responsable de l'exécution de la garantie limitée HP dans votre pays:

France: HP France SAS, société par actions simplifiée identifiée sous le numéro 448 694 133 RCS Evry, 1 Avenue du Canada, 91947, Les Ulis

G.D. Luxembourg: Hewlett-Packard Luxembourg S.C.A., 75, Parc d'Activités Capellen, Rue Pafebruc, L-8308 Capellen

Belgique: HP Belgium BVBA, Hermeslaan 1A, B-1831 Diegem

France: Les avantages de la garantie limitée HP s'appliquent en complément des droits dont vous disposez au titre des garanties légales applicables dont le bénéfice est soumis à des conditions spécifiques. Vos droits en tant que consommateur au titre de la garantie légale de conformité mentionnée aux articles L. 211-4 à L. 211-13 du Code de la Consommation et de celle relatives aux défauts de la chose vendue, dans les conditions prévues aux articles 1641 à 1648 et 2232 du Code de Commerce ne sont en aucune façon limités ou affectés par la garantie limitée HP. Pour de plus amples informations, veuillez consulter le lien suivant : Garanties légales accordées au consommateur (www.hp.com/go/eu-legal). Vous pouvez également consulter le site Web des Centres européens des consommateurs (http://ec.europa.eu/consumers/solving_consumer_disputes/non-judicial_redress/ecc-net/index_en.htm). Les consommateurs ont le droit de choisir d'exercer leurs droits au titre de la garantie limitée HP, ou auprès du vendeur au titre des garanties légales applicables mentionnées ci-dessus.

POUR RAPPEL:

Garantie Légale de Conformité:

« Le vendeur est tenu de livrer un bien conforme au contrat et répond des défauts de conformité existant lors de la délivrance.

Il répond également des défauts de conformité résultant de l'emballage, des instructions de montage ou de l'installation lorsque celle-ci a été mise à sa charge par le contrat ou a été réalisée sous sa responsabilité ».

Article L211-5 du Code de la Consommation:

« Pour être conforme au contrat, le bien doit:

1° Etre propre à l'usage habituellement attendu d'un bien semblable et, le cas échéant:

- correspondre à la description donnée par le vendeur et posséder les qualités que celui-ci a présentées à l'acheteur sous forme d'échantillon ou de modèle;

- présenter les qualités qu'un acheteur peut légitimement attendre eu égard aux déclarations publiques faites par le vendeur, par le producteur ou par son représentant, notamment dans la publicité ou l'étiquetage;

2° Ou présenter les caractéristiques définies d'un commun accord par les parties ou être propre à tout usage spécial recherché par l'acheteur, porté à la connaissance du vendeur et que ce dernier a accepté ».

Article L211-12 du Code de la Consommation:

« L'action résultant du défaut de conformité se prescrit par deux ans à compter de la délivrance du bien ».

Garantie des vices cachés

Article 1641 du Code Civil : « Le vendeur est tenu de la garantie à raison des défauts cachés de la chose vendue qui la rendent impropre à l'usage auquel on la destine, ou qui diminuent tellement cet usage que l'acheteur ne l'aurait pas acquise, ou n'en aurait donné qu'un moindre prix, s'il les avait connus. »

Article 1648 alinéa 1 du Code Civil:

« L'action résultant des vices rédhibitoires doit être intentée par l'acquéreur dans un délai de deux ans à compter de la découverte du vice. »

G.D. Luxembourg et Belgique: Les avantages de la garantie limitée HP s'appliquent en complément des droits dont vous disposez au titre de la garantie de non-conformité des biens avec le contrat de vente. Cependant, de nombreux facteurs peuvent avoir un impact sur le bénéfice de ces droits. Vos droits en tant que consommateur au titre de ces garanties ne sont en aucune façon limités ou affectés par la garantie limitée HP. Pour de plus amples informations, veuillez consulter le lien suivant: Garanties légales accordées au consommateur (www.hp.com/go/eu-legal) ou vous pouvez également consulter le site Web des Centres européens des consommateurs (http://ec.europa.eu/consumers/solving_consumer_disputes/non-judicial_redress/ecc-net/index_en.htm). Les consommateurs ont le droit de choisir de réclamer un service sous la garantie limitée HP ou auprès du vendeur au cours d'une garantie légale de deux ans.

義大利

La Garanzia limitata HP è una garanzia commerciale fornita volontariamente da HP. Di seguito sono indicati nome e indirizzo della società HP responsabile della fornitura dei servizi coperti dalla Garanzia limitata HP nel vostro Paese/regione:

Italia: HP Italy S.r.l., Via Carlo Donat Cattin,5 20063 Cernusco S/Naviglio

I vantaggi della Garanzia limitata HP vengono concessi ai consumatori in aggiunta ai diritti derivanti dalla garanzia di due anni fornita dal venditore in caso di non conformità dei beni rispetto al contratto di vendita. Tuttavia, diversi fattori possono avere un impatto sulla possibilità di beneficiare di tali diritti. I diritti spettanti ai consumatori in forza della garanzia legale non sono in alcun modo limitati, né modificati dalla Garanzia limitata HP. Per ulteriori informazioni, si prega di consultare il seguente link: Garanzia legale per i clienti (www.hp.com/go/eu-legal), oppure visitare il sito Web dei Centri europei per i consumatori (http://ec.europa.eu/consumers/solving_consumer_disputes/non-judicial_redress/ecc-net/index_en.htm). I consumatori hanno il diritto di scegliere se richiedere un servizio usufruendo della Garanzia limitata HP oppure rivolgendosi al venditore per far valere la garanzia legale di due anni.

西班牙

Su Garantía limitada de HP es una garantía comercial voluntariamente proporcionada por HP. El nombre y dirección de las entidades HP que proporcionan la Garantía limitada de HP (garantía comercial adicional del fabricante) en su país/región es:

España: Hewlett-Packard Española S.L. Calle Vicente Aleixandre, 1 Parque Empresarial Madrid - Las Rozas, E-28232 Madrid

Los beneficios de la Garantía limitada de HP son adicionales a la garantía legal de 2 años a la que los consumidores tienen derecho a recibir del vendedor en virtud del contrato de compraventa; sin embargo, varios factores pueden afectar su derecho a recibir los beneficios bajo dicha garantía legal. A este respecto, la Garantía limitada de HP no limita o afecta en modo alguno los derechos legales del consumidor (www.hp.com/go/eu-legal). Para más información, consulte el siguiente enlace: Garantía legal del consumidor o puede visitar el sitio web de los Centros europeos de los consumidores (http://ec.europa.eu/consumers/solving_consumer_disputes/non-judicial_redress/ecc-net/index_en.htm). Los clientes tienen derecho a elegir si reclaman un servicio acogiéndose a la Garantía limitada de HP o al vendedor de conformidad con la garantía legal de dos años.

丹麥

Den begrænsede HP-garanti er en garanti, der ydes frivilligt af HP. Navn og adresse på det HP-selskab, der er ansvarligt for HP's begrænsede garanti i dit land, er som følger:

Danmark: HP Inc Danmark ApS, Engholm Parkvej 8, 3450, Allerød

Den begrænsede HP-garanti gælder i tillæg til eventuelle juridiske rettigheder, for en toårig garanti fra sælgeren af varer, der ikke er i overensstemmelse med salgsaftalen, men forskellige faktorer kan dog påvirke din ret til at opnå disse rettigheder. Forbrugerens lovbestemte rettigheder begrænses eller påvirkes ikke på nogen måde af den begrænsede HP-garanti. Se nedenstående link for at få yderligere oplysninger: Forbrugerens juridiske garanti (www.hp.com/go/eu-legal) eller du kan besøge De Europæiske Forbrugercentres websted (http://ec.europa.eu/consumers/solving_consumer_disputes/non-judicial_redress/ecc-net/index_en.htm). Forbrugere har ret til at vælge, om de vil gøre krav på service i henhold til HP's begrænsede garanti eller hos sælger i henhold til en toårig juridisk garanti.

挪威

HPs garanti er en begrenset og kommersiell garanti som HP selv har valgt å tilby. Følgende lokale selskap innestår for garantien:

Norge: HP Norge AS, Rolfbuktveien 4b, 1364 Fornebu

HPs garanti kommer i tillegg til det mangelsansvar HP har i henhold til norsk forbrukerkjøpslovgivning, hvor reklamasjonsperioden kan være to eller fem år, avhengig av hvor lenge salgsgjenstanden var ment å vare. Ulike faktorer kan imidlertid ha betydning for om du kvalifiserer til å kreve avhjelp iht slikt mangelsansvar. Forbrukerens lovmessige rettigheter begrenses ikke av HPs garanti. Hvis du vil ha mer informasjon, kan du klikke på følgende kobling: Juridisk garanti for forbruker (www.hp.com/go/eu-legal) eller du kan besøke nettstedet til de europeiske forbrukersentrene (http://ec.europa.eu/consumers/solving_consumer_disputes/non-judicial_redress/ecc-net/index_en.htm). Forbrukere har retten til å velge å kreve service under HPs garanti eller iht selgerens lovpålagte mangelsansvar.

瑞典

HP:s begränsade garanti är en kommersiell garanti som tillhandahålls frivilligt av HP. Namn och adress till det HP-företag som ansvarar för HP:s begränsade garanti i ditt land är som följer:

Sverige: HP PPS Sverige AB, SE-169 73 Stockholm

Fördelarna som ingår i HP:s begränsade garanti gäller utöver de lagstadgade rättigheterna till tre års garanti från säljaren angående varans bristande överensstämmelse gentemot köpeavtalet, men olika faktorer kan påverka din rätt att utnyttja dessa rättigheter. Konsumentens lagstadgade rättigheter varken begränsas eller påverkas på något sätt av HP:s begränsade garanti. Mer information får du om du följer denna länk: Lagstadgad garanti för konsumenter (www.hp.com/go/eu-legal) eller så kan du gå till European Consumer Centers webbplats (http://ec.europa.eu/consumers/solving_consumer_disputes/non-judicial_redress/ecc-net/index_en.htm). Konsumenter har rätt att välja om de vill ställa krav enligt HP:s begränsade garanti eller på säljaren enligt den lagstadgade treåriga garantin.

葡萄牙

A Garantia Limitada HP é uma garantia comercial fornecida voluntariamente pela HP. O nome e a morada da entidade HP responsável pela prestação da Garantia Limitada HP no seu país são os seguintes:

Portugal: HPCP – Computing and Printing Portugal, Unipessoal, Lda., Edifício D. Sancho I, Quinta da Fonte, Porto Salvo, Lisboa, Oeiras, 2740 244

As vantagens da Garantia Limitada HP aplicam-se cumulativamente com quaisquer direitos decorrentes da legislação aplicável à garantia de dois anos do vendedor, relativa a defeitos do produto e constante do contrato de venda. Existem, contudo, vários fatores que poderão afetar a sua elegibilidade para beneficiar de tais direitos. Os direitos legalmente atribuídos aos consumidores não são limitados ou afetados de forma alguma pela Garantia Limitada HP. Para mais informações, consulte a ligação seguinte: Garantia legal do consumidor (www.hp.com/go/eu-legal) ou visite o Web site da Rede dos Centros Europeus do Consumidor (http://ec.europa.eu/consumers/solving_consumer_disputes/non-judicial_redress/ecc-net/index_en.htm). Os consumidores têm o direito de escolher se pretendem reclamar assistência ao abrigo da Garantia Limitada HP ou contra o vendedor ao abrigo de uma garantia jurídica de dois anos.

希臘與賽普勒斯

Η Περιορισμένη εγγύηση HP είναι μια εμπορική εγγύηση η οποία παρέχεται εθελοντικά από την HP. Η επωνυμία και η διεύθυνση του νομικού προσώπου HP που παρέχει την Περιορισμένη εγγύηση HP στη χώρα σας είναι η εξής:

Ελλάδα /Κύπρος: HP Printing and Personal Systems Hellas EPE, Tzavella 1-3, 15232 Chalandri, Attiki

Ελλάδα /Κύπρος: HP Συστήματα Εκτύπωσης και Προσωπικών Υπολογιστών Ελλάς Εταιρεία Περιορισμένης Ευθύνης, Tzavella 1-3, 15232 Chalandri, Attiki

Τα προνόμια της Περιορισμένης εγγύησης HP ισχύουν επιπλέον των νόμιμων δικαιωμάτων για διετή εγγύηση έναντι του Πωλητή για τη μη συμμόρφωση των προϊόντων με τις συνομολογημένες συμβατικά ιδιότητες, ωστόσο η άσκηση των δικαιωμάτων σας αυτών μπορεί να εξαρτάται από διάφορους παράγοντες. Τα νόμιμα δικαιώματα των καταναλωτών δεν περιορίζονται ούτε επηρεάζονται καθ' οιονδήποτε τρόπο από την Περιορισμένη εγγύηση HP. Για περισσότερες πληροφορίες, συμβουλευτείτε την ακόλουθη τοποθεσία web: Νόμιμη εγγύηση καταναλωτή (www.hp.com/go/eu-legal) ή μπορείτε να επισκεφτείτε την τοποθεσία web των Ευρωπαϊκών Κέντρων Καταναλωτή (http://ec.europa.eu/consumers/solving_consumer_disputes/non-judicial_redress/ecc-net/index_en.htm). Οι καταναλωτές έχουν το δικαίωμα να επιλέξουν αν θα αξιώσουν την υπηρεσία στα πλαίσια της Περιορισμένης εγγύησης HP ή από τον πωλητή στα πλαίσια της νόμιμης εγγύησης δύο ετών.

匈牙利

A HP korlátozott jótállás egy olyan kereskedelmi jótállás, amelyet a HP a saját elhatározásából biztosít. Az egyes országokban a HP mint gyártó által vállalt korlátozott jótállást biztosító HP vállalatok neve és címe:

Magyarország: HP Inc Magyarország Kft., H-1117 Budapest, Alíz utca 1.

A HP korlátozott jótállásban biztosított jogok azokon a jogokon felül illetik meg Önt, amelyek a termékeknek az adásvételi szerződés szerinti minőségére vonatkozó kétéves, jogszabályban foglalt eladói szavatosságból, továbbá ha az Ön által vásárolt termékre alkalmazandó, a jogszabályban foglalt kötelező eladói jótállásból erednek, azonban számos körülmény hatással lehet arra, hogy ezek a jogok Önt megilletik-e. További információért kérjük, keresse fel a következő webhelyet: Jogi Tájékoztató Fogyasztóknak (www.hp.com/go/eu-legal) vagy látogassa meg az Európai Fogyasztói Központok webhelyét (http://ec.europa.eu/consumers/solving_consumer_disputes/non-judicial_redress/ecc-net/index_en.htm). A fogyasztóknak jogában áll, hogy megválasszák, hogy a jótállással kapcsolatos igényüket a HP korlátozott jótállás alapján vagy a kétéves, jogszabályban foglalt eladói szavatosság, illetve, ha alkalmazandó, a jogszabályban foglalt kötelező eladói jótállás alapján érvényesítik.

捷克共和國

Omezená záruka HP je obchodní zárukou dobrovolně poskytovanou společností HP. Názvy a adresy společností skupiny HP, které odpovídají za plnění omezené záruky HP ve vaší zemi, jsou následující:

Česká republika: HP Inc Czech Republic s. r. o., Za Brumlovkou 5/1559, 140 00 Praha 4

Výhody, poskytované omezenou zárukou HP, se uplatňují jako doplněk k jakýmkoli právním nárokům na dvouletou záruku poskytnutou prodejcem v případě nesouladu zboží s kupní smlouvou. Váš nárok na uznání těchto práv však může záviset na mnohých faktorech. Omezená záruka HP žádným způsobem neomezuje ani neovlivňuje zákonná práva zákazníka. Další informace získáte kliknutím na následující odkaz: Zákonná záruka spotřebitele (www.hp.com/go/eu-legal) případně můžete navštívit webové stránky Evropského spotřebitelského centra (http://ec.europa.eu/consumers/solving_consumer_disputes/non-judicial_redress/ecc-net/index_en.htm). Spotřebitelé mají právo se rozhodnout, zda chtějí službu reklamovat v rámci omezené záruky HP nebo v rámci zákonem stanovené dvouleté záruky u prodejce.

斯洛伐克

Obmedzená záruka HP je obchodná záruka, ktorú spoločnosť HP poskytuje dobrovoľne. Meno a adresa subjektu HP, ktorý zabezpečuje plnenie vyplývajúce z Obmedzenej záruky HP vo vašej krajine:

Slovenská republika: HP Inc Slovakia, s.r.o., Galvaniho 7, 821 04 Bratislava

Výhody Obmedzenej záruky HP sa uplatnia vedľa prípadných zákazníkových zákonných nárokov voči predávajúcemu z väd, ktoré spočívajú v nesúlade vlastností tovaru s jeho popisom podľa predmetnej zmluvy. Možnosť uplatnenia takých prípadných nárokov však môže závisieť od rôznych faktorov. Služby Obmedzenej záruky HP žiadnym spôsobom neobmedzujú ani neovplyvňujú zákonné práva zákazníka, ktorý je spotrebiteľom. Ďalšie informácie nájdete na nasledujúcom prepojení: Zákonná záruka spotrebiteľa (www.hp.com/go/eu-legal), prípadne môžete navštíviť webovú lokalitu európskych zákazníckych stredísk (http://ec.europa.eu/consumers/solving_consumer_disputes/non-judicial_redress/ecc-net/index_en.htm). Spotrebiteľia majú právo zvoliť si, či chcú uplatniť servis v rámci Obmedzenej záruky HP alebo počas zákonnej dvojiročnej záručnej lehoty u predajcu.

波蘭

Ograniczona gwarancja HP to komercyjna gwarancja udzielona dobrowolnie przez HP. Nazwa i adres podmiotu HP odpowiedzialnego za realizację Ograniczonej gwarancji HP w Polsce:

Polska: HP Inc Polska sp. z o.o., Szturmowa 2a, 02-678 Warszawa, wpisana do rejestru przedsiębiorców prowadzonego przez Sąd Rejonowy dla m.st. Warszawy w Warszawie, XIII Wydział Gospodarczy Krajowego Rejestru Sądowego, pod numerem KRS 0000546115, NIP 5213690563, REGON 360916326, GIOŚ E0020757WZBW, kapitał zakładowy 480.000 PLN.

Świadczenia wynikające z Ograniczonej gwarancji HP stanowią dodatek do praw przysługujących nabywcy w związku z dwuletnią odpowiedzialnością sprzedawcy z tytułu niezgodności towaru z umową (rękojmią). Niemniej, na możliwość korzystania z tych praw mają wpływ różne czynniki. Ograniczona gwarancja HP w żaden sposób nie ogranicza praw konsumenta ani na nie nie wpływa. Więcej informacji można znaleźć pod następującym łączem: Gwarancja prawna konsumenta (www.hp.com/go/eu-legal), można także odwiedzić stronę internetową Europejskiego Centrum Konsumentckiego (http://ec.europa.eu/consumers/solving_consumer_disputes/non-judicial_redress/ecc-net/index_en.htm). Konsumenti mają prawo wyboru co do możliwości skorzystania albo z usług gwarancyjnych przysługujących w ramach Ograniczonej gwarancji HP albo z uprawnień wynikających z dwuletniej rękojmi w stosunku do sprzedawcy.

保加利亞

Ograniczenata гаранция на HP представлява търговска гаранция, доброволно предоставяна от HP. Името и адресът на дружеството на HP за вашата страна, отговорно за предоставянето на гаранционната поддръжка в рамките на Ограничената гаранция на HP, са както следва:

HP Inc Bulgaria EOOD (Ейч Пи Инк България ЕООД), гр. София 1766, район р-н Младост, бул. Околовръстен Път No 258, Бизнес Център Камбаните

Предимствата на Ограничената гаранция на HP се прилагат в допълнение към всички законови права за двугодишна гаранция от продавача при несъответствие на стоката с договора за продажба. Въпреки това, различни фактори могат да окажат влияние върху условията за получаване на тези права. Законовите права на потребителите не са ограничени или засегнати по никакъв начин от Ограничената гаранция на HP. За допълнителна информация, моля вижте Правната гаранция на потребителя (www.hp.com/go/eu-legal) или посетете уебсайта на Европейския потребителски център (http://ec.europa.eu/consumers/solving_consumer_disputes/non-judicial_redress/ecc-net/index_en.htm). Потребителите имат правото да избират дали да претендират за извършване на услуга в рамките на Ограничената гаранция на HP или да потърсят такава от търговеца в рамките на двугодишната правна гаранция.

羅馬尼亞

Garanția limitată HP este o garanție comercială furnizată în mod voluntar de către HP. Numele și adresa entității HP răspunzătoare de punerea în aplicare a Garanției limitate HP în țara dumneavoastră sunt următoarele:

România: HP Inc Romania SRL, 5 Fabrica de Glucoza Str., Building F, Ground Floor and Floor 8, 2nd District, București

Beneficiile Garanției limitate HP se aplică suplimentar față de orice drepturi privind garanția de doi ani oferită de vânzător pentru neconformitatea bunurilor cu contractul de vânzare; cu toate acestea, diverși factori pot avea impact asupra eligibilității dvs. de a beneficia de aceste drepturi. Drepturile legale ale consumatorului nu sunt limitate sau afectate în vreun fel de Garanția limitată HP. Pentru informații suplimentare consultați următorul link: garanția acordată consumatorului prin lege (www.hp.com/go/eu-legal) sau puteți accesa site-ul Centrul European al Consumatorilor (http://ec.europa.eu/consumers/solving_consumer_disputes/non-judicial_redress/ecc-net/index_en.htm). Consumatorii au dreptul să aleagă dacă să pretindă despăgubiri în cadrul Garanției limitate HP sau de la vânzător, în cadrul garanției legale de doi ani.

比利時與荷蘭

De Beperkte Garantie van HP is een commerciële garantie vrijwillig verstrekt door HP. De naam en het adres van de HP-entiteit die verantwoordelijk is voor het uitvoeren van de Beperkte Garantie van HP in uw land is als volgt:

Nederland: HP Nederland B.V., Startbaan 16, 1187 XR Amstelveen

België: HP Belgium BVBA, Hermeslaan 1A, B-1831 Diegem

De voordelen van de Beperkte Garantie van HP vormen een aanvulling op de wettelijke garantie voor consumenten gedurende twee jaren na de levering te verlenen door de verkoper bij een gebrek aan conformiteit van de goederen met de relevante verkoopsovereenkomst. Niettemin kunnen diverse factoren een impact hebben op uw eventuele aanspraak op deze wettelijke rechten. De wettelijke rechten van de consument worden op geen enkele wijze beperkt of beïnvloed door de Beperkte Garantie van HP. Raadpleeg voor meer informatie de volgende webpagina: Wettelijke garantie van de consument (www.hp.com/go/eu-legal) of u kan de website van het Europees Consumenten Centrum bezoeken (http://ec.europa.eu/consumers/solving_consumer_disputes/non-judicial_redress/ecc-net/index_en.htm). Consumenten hebben het recht om te kiezen tussen enerzijds de Beperkte Garantie van HP of anderzijds het aanspreken van de verkoper in toepassing van de wettelijke garantie.

芬蘭

HP:n rajoitettu takuu on HP:n vapaaehtoisesti antama kaupallinen takuu. HP:n myöntämästä takuusta maassanne vastaavan HP:n edustajan yhteystiedot ovat:

Suomi: HP Finland Oy, Piispankalliontie, FIN - 02200 Espoo

HP:n takuun edut ovat voimassa mahdollisten kuluttajansuojalakiin perustuvien oikeuksien lisäksi sen varalta, että tuote ei vastaa myyntisopimusta. Saat lisätietoja seuraavasta linkistä: Kuluttajansuoja (www.hp.com/go/eu-legal) tai voit käydä Euroopan kuluttajakeskuksen sivustolla (http://ec.europa.eu/consumers/solving_consumer_disputes/non-judicial_redress/ecc-net/index_en.htm). Kuluttajilla on oikeus vaatia virheen korjausta HP:n takuun ja kuluttajansuojan perusteella HP:lta tai myyjältä.

斯洛維尼亞

Omejena garancija HP je prostovoljna trgovska garancija, ki jo zagotavlja podjetje HP. Ime in naslov poslovne enote HP, ki je odgovorna za omejeno garancijo HP v vaši državi/regiji, sta naslednja:

Slovenija: Hewlett-Packard Europe B.V., Amsterdam, Meyrin Branch, Route du Nant-d'Avril 150, 1217 Meyrin, Switzerland

Ugodnosti omejene garancije HP veljajo poleg zakonskih pravic, ki ob sklenitvi kupoprodajne pogodbe izhajajo iz dveletne garancije prodajalca v primeru neskladnosti blaga, vendar lahko na izpolnjevanje pogojev za uveljavitev pravic vplivajo različni dejavniki. Omejena garancija HP nikakor ne omejuje strankinih z zakonom predpisanih pravic in ne vpliva nanje. Za dodatne informacije glejte naslednjo povezavo: Strankino pravno jamstvo (www.hp.com/go/eu-legal); ali pa obiščite spletno mesto evropskih središč za potrošnike (http://ec.europa.eu/consumers/solving_consumer_disputes/non-judicial_redress/ecc-net/index_en.htm). Potrošniki imajo pravico izbrati, ali bodo uveljavljali pravice do storitev v skladu z omejeno garancijo HP ali proti prodajalcu v skladu z dvoletno zakonsko garancijo.

克羅埃西亞

HP ograničeno jamstvo komercijalno je dobrovoljno jamstvo koje pruža HP. Ime i adresa HP subjekta odgovornog za HP ograničeno jamstvo u vašoj državi/regiji:

Hrvatska: HP Computing and Printing d.o.o. za računalne i srodne aktivnosti, Radnička cesta 41, 10000 Zagreb

Pogodnosti HP ograničenog jamstva vrijede zajedno uz sva zakonska prava na dvogodišnje jamstvo kod bilo kojeg prodavača s obzirom na nepodudaranje robe s ugovorom o kupnji. Međutim, razni faktori mogu utjecati na vašu mogućnost ostvarivanja tih prava. HP ograničeno jamstvo ni na koji način ne utječe niti ne ograničava zakonska prava potrošača. Dodatne informacije potražite na ovoj adresi: Zakonsko jamstvo za potrošače (www.hp.com/go/eu-legal) ili možete posjetiti web-mjesto Evropskih potrošačkih centara (http://ec.europa.eu/consumers/solving_consumer_disputes/non-judicial_redress/ecc-net/)

[index_en.htm](#)). Potrošači imaju pravo odabrati žele li ostvariti svoja potraživanja u sklopu HP ograničenog jamstva ili pravnog jamstva prodavača u trajanju ispod dvije godine.

拉脫維亞

HP ierobežotā garantija ir komercgarantija, kuru brīvprātīgi nodrošina HP. HP uzņēmums, kas sniedz HP ierobežotās garantijas servisa nodrošinājumu jūsu valstī:

Latvija: HP Finland Oy, PO Box 515, 02201 Espoo, Finland

HP ierobežotās garantijas priekšrocības tiek piedāvātas papildus jebkurām likumīgajām tiesībām uz pārdevēja un/vai ražotāju nodrošinātu divu gadu garantiju gadījumā, ja preces neatbilst pirkuma līgumam, tomēr šo tiesību saņemšanu var ietekmēt vairāki faktori. HP ierobežotā garantija nekādā veidā neierobežo un neietekmē patērētāju likumīgās tiesības. Lai iegūtu plašāku informāciju, izmantojiet šo saiti: Patērētāju likumīgā garantija (www.hp.com/go/eu-legal) vai arī Eiropas Patērētāju tiesību aizsardzības centra tīmekļa vietni (http://ec.europa.eu/consumers/solving_consumer_disputes/non-judicial_redress/ecc-net/index_en.htm). Patērētājiem ir tiesības izvēlēties, vai pieprasīt servisa nodrošinājumu saskaņā ar HP ierobežoto garantiju, vai arī pārdevēja sniegto divu gadu garantiju.

立陶宛

HP ribotoji garantija yra HP savanoriškai teikiama komercinė garantija. Toliau pateikiami HP bendrovių, teikiančių HP garantiją (gamintojo garantiją) jūsų šalyje, pavadinimai ir adresai:

Lietuva: HP Finland Oy, PO Box 515, 02201 Espoo, Finland

HP ribotoji garantija papildomai taikoma kartu su bet kokiais kitomis įstatymais nustatytais teisėmis į pardavėjo suteikiamą dviejų metų laikotarpio garantiją dėl prekių atitikties pardavimo sutarčiai, tačiau tai, ar jums ši teisė bus suteikiama, gali priklausyti nuo įvairių aplinkybių. HP ribotoji garantija niekaip neapriboja ir neįtakoja įstatymais nustatytų vartotojo teisių. Daugiau informacijos rasite paspaudę šią nuorodą: Teisinė vartotojo garantija (www.hp.com/go/eu-legal) arba apsilankę Europos vartotojų centro internetinėje svetainėje (http://ec.europa.eu/consumers/solving_consumer_disputes/non-judicial_redress/ecc-net/index_en.htm). Vartotojai turi teisę prašyti atlikti techninį aptarnavimą pagal HP ribotąją garantiją arba pardavėjo teikiamą dviejų metų įstatymais nustatytą garantiją.

愛沙尼亞

HP piiratud garantii on HP poolt vabatahtlikult pakutav kaubanduslik garantii. HP piiratud garantii eest vastutab HP üksus aadressil:

Eesti: HP Finland Oy, PO Box 515, 02201 Espoo, Finland

HP piiratud garantii rakendub lisaks seaduses ettenähtud müüjapoolsele kaheaastasele garantiile, juhul kui toode ei vasta müüjalepingu tingimustele. Siiski võib esineda asjaolusid, mille puhul teie jaoks need õigused ei pruugi kehtida. HP piiratud garantii ei piira ega mõjuta mingil moel tarbija seadusjärgseid õigusi. Lisateavet leiate järgmiselt lingilt: tarbija õiguslik garantii (www.hp.com/go/eu-legal) või võite külastada Euroopa tarbijakeskuste veebisaiti (http://ec.europa.eu/consumers/solving_consumer_disputes/non-judicial_redress/ecc-net/index_en.htm). Tarbijal on õigus valida, kas ta soovib kasutada HP piiratud garantiid või seadusega ette nähtud müüjapoolset kaheaastast garantiid.

HP 頂級防護保固 (Premium Protection Warranty) : LaserJet 碳粉匣有限保固聲明

此 HP 產品保證沒有材料或製作上的瑕疵。

此保固不包含 (a) 重新充填或更改、再製造 (b) 曾經因誤用、儲存不當或在公佈之環境規格條件以外使用印表機產品而產生問題的產品。

若要取得保固服務，請將產品退回購買處（請附書面說明問題與列印樣本）或聯絡 HP 客戶支援中心。HP 將會根據惠普的選擇更換存在缺陷的產品或者退還產品的購買價格。

根據本地法律允許的範圍，上述保固條款是唯一的，而且不會有其他的保固條款或條件，不管是書面、口頭、明示或暗示，而且 HP 明確否認任何有關銷售、品質滿意和符合某個特定用途的暗示性保證或條款。

除上述任何情況下，HP 或其供應商對由於本資料的使用而引起的直接、特殊、偶發或引發的損害概不負責（包括營利或資料損失）；不論這是基於合約、侵權或其它法律理論。

除非法律允許，否則本聲明中的保固條款均未排除、限制或修改您因購買 HP 產品而享有的法定權利。

長壽型消耗品和維護套件有限保固聲明

HP 茲保證 a) 在印表機控制面板上亮起耗材即將用盡指示燈前，或 b) 保固期限到期（以較早發生者為準），本 HP 產品無材料和工藝方面的缺陷。從上次購買日期起，更換的預防性維護套件或 LLC 產品僅享有 90 天僅限零件的有限保固。

本保固適用產品範圍不包含 (a) 曾重新充填或更改、再製造，或曾經嘗試以上任何處理的產品；(b) 曾經因誤用、儲存不當，或在印表機產品公佈之環境規格以外條件下使用印表機而產生問題的產品；或 (c) 因正常使用而發生明顯磨損的產品。

若要取得保固服務，請將產品退回購買處（請附上書面說明問題與列印樣本）或聯絡 HP 客戶支援中心。HP 將在證明產品有瑕疵之後，更換產品或退回購買款項。

在當地法律允許的最大範圍內，上述保固是唯一的保固，沒有其他明示或暗示、書面或口頭的保固或條件。對於適售性、品質保證及特定目的之適用性的暗示保固或條件，HP 特此主張免責。

除上述任何情況下，HP 或其供應商對由於本資料的使用而引起的直接、特殊、偶發或引發的損害概不負責（包括營利或資料損失）；不論這是基於合約、侵權或其它法律理論。

除非法律允許，否則本聲明中的保固條款均未排除、限制或修改您因購買 HP 產品而享有的法定權利。

HP 對於非 HP 原廠耗材的政策

HP 建議您不要使用非 HP 碳粉匣，無論是全新或再製的都不宜。

 **附註：**針對 HP 印表機產品，使用非 HP 碳粉匣或重新填裝的碳粉匣不會影響對客戶的保固，或是與客戶之間的任何 HP 維護合約。然而，若因使用非 HP 原廠或重新填裝的碳粉匣而造成產品故障或損壞，則 HP 會針對特定故障或損壞，索取產品維修的標準時間和材料費用。

HP 防偽網站

如果控制面板訊息在安裝 HP 墨水匣後指出該墨水匣並非 HP 墨水匣，請前往 www.hp.com/go/anticounterfeit。HP 將協助您判斷該墨水匣是否為真品，並採取各項步驟以解決問題。

如果發現下列情況，表示墨水匣可能不是 HP 原廠墨水匣：

- 耗材狀態頁指出您安裝的是非 HP 原廠耗材。

- 您在使用墨水匣時遇到很多問題。
- 墨水匣與常見的外觀不同 (例如，其包裝與 HP 包裝不同)。

儲存於碳粉匣的資料

本產品使用的 HP 碳粉匣，內含能協助產品操作的記憶體晶片。

除此之外，此記憶體晶片也會收集若干產品使用資訊，其中可能包含下列資訊：碳粉匣初次安裝日期、碳粉匣最近使用日期、使用碳粉匣列印的頁數、頁面包含範圍、使用過的列印模式、發生過的任何列印錯誤，以及產品型號。此資訊能協助 HP，根據客戶的列印需求設計未來的產品。

自碳粉匣記憶體晶片收集的資料，並不包含能夠用於識別碳粉匣或產品之客戶或使用者的資訊。

HP 會採樣收取碳粉匣的記憶體晶片，樣本則採自退還至 HP 免費退還與回收計劃的碳粉匣 (HP Planet Partners：www.hp.com/hprecycle)。HP 會讀取、研究採樣所得的記憶體晶片，以改善未來的 HP 產品。協助回收這些碳粉匣的 HP 合作夥伴也可存取這類資料。

任何擁有碳粉匣的協力廠商均能存取記憶體晶片上的匿名資訊。

使用者授權合約

在使用本軟體設備之前請詳閱以下內容：本使用者授權合約（下稱「EULA」）是 (a) 您（個人或單一實體）與 (b) HP Inc.（下稱「HP」）之間的法律合約，規範您對安裝於列印裝置上或 HP 提供用於搭配列印裝置的「單次登入」應用程式的使用（下稱「軟體」）。

本 EULA 如有任何修訂或增補內容，將會隨附於 HP 產品提供給您。

只有在您同意本 EULA 所有條款和條件的情況下，才能享有本「軟體」所附之權利。只要安裝、複製、下載或以其他方式使用本「軟體」，即代表您同意本 EULA 條款之約束。若您不接受這些授權條款，您的唯一補償措施就是立即停止使用「軟體」，並從裝置中解除安裝此產品。

本 EULA 為全域合約，而且非任何特定國家/地區、州/省或領土所專屬。如果您是以個人所在國家/地區、州/省或領土的相關消費者法令中的消費者身分購買取得本軟體，則無論發生與本 EULA 衝突的任何情事，本 EULA 中絕無任何規定會影響您依據前述消費者法令所享有之任何非可排除法定權利或救濟權利，且本 EULA 應遵守前述權利或救濟權利。如需更多關於消費者權利的詳細資訊，請參閱第 17 節。

- 1. 授權。**如果您遵守本 EULA 的所有條款與條件，HP 將授予您以下權利。若您代表實體或組織，則此第 1 節中相同的條款與條件，亦適用於您所代表之各個實體或組織裝置上軟體的使用、複製和儲存。
 - a. 使用。**您可以在裝置上使用一個本「軟體」的複本，且供用於存取與使用本「軟體」。您不得將本「軟體」的元件部分拆開，在多個裝置上使用。您無權散佈本「軟體」，亦無權修改本「軟體」或停用其任何授權或控制功能。您可以將本「軟體」載入裝置的暫存記憶體 (RAM) 以使用本「軟體」。
 - b. 儲存。**您可以將本「軟體」複製到裝置的本機記憶體或儲存裝置。
 - c. 複製。**您可以製作本「軟體」的存檔或備份副本，前提是該副本必須包含原始「軟體」的所有專利注意事項，且只用在備份用途。
 - d. 保留權利。**HP 及其供應商保留本 EULA 內未明確授與您的所有權利。

- e. **免費軟體。**無論本 EULA 的條款與條件為何，本「軟體」中構成非專利 HP 軟體或協力廠商依據公用授權提供之軟體（下稱「免費軟體」）的所有或任何部分，皆依軟體授權合約條款與條件或是在下載、安裝或使用這類「免費軟體」時其隨附的其他文件授權給您。使用「免費軟體」時，必須完全遵守這類授權條款與條件的規範。
2. **升級。**若要使用升級版的「軟體」，必須先取得 HP 的原始「軟體」授權，才符合升級資格。升級後，您便無法再使用讓您符合升級資格的原始「軟體產品」。
3. **其他軟體。**本 EULA 適用於 HP 提供的原始「軟體」之更新與增補程式，除非 HP 對該更新與增補程式隨附其他條款。若這兩種條款之間有所衝突，則以其他條款為準。
4. **轉讓。**
 - a. **協力廠商。**本「軟體」的最初使用者有一次機會可將「軟體」轉讓給其他使用者。任何轉讓皆須包括所有元件部分、媒體、書面資料、本 EULA，以及「真品證明書」（如果適用的話）。轉讓行為不得間接為之，例如委託。轉讓之前，接收轉讓產品的使用者必須同意所有 EULA 條款。轉讓本「軟體」之後，您的授權即會自動終止。
 - b. **限制。**您不得租借、租賃或出借本「軟體」或將本「軟體」做為商業分時共用或維修處用途，除非本 EULA 有明確指出，否則您不得轉授權、讓渡或轉讓授權或本「軟體」。
5. **專利權。**本「軟體」與使用者文件中之所有智慧財產權均為 HP 或其供應商所擁有，並受到法律的保障，包括（但不限於）美國版權法、貿易機密和商標法律和其他適用法律及國際公約條款。您不應移除本「軟體」之任何產品識別、版權聲明或專利限制。
6. **反向工程限制。**您不得對本「軟體」進行反向工程、反向編譯或反向組譯，而儘管有此限制或本 EULA 有明確規定，但若適用法律允許此類活動，便不在此限。
7. **條款。**除非遭到終止或拒絕，否則本 EULA 將維持其效力。若符合本 EULA 於他處設下之條件，或您未遵守本 EULA 中的任何條款或條件，則本 EULA 亦會終止。
8. **帳戶設定。**
 - a. 您必須在 HP ID 上註冊並建立帳戶，才可使用本「軟體」。針對 HP ID 帳戶、透過本「軟體」連結的任何應用程式，以及您的裝置之存取與使用，您應負責取得並維護所有進行該存取與使用所需的設備、服務與軟體，並支付任何適用的收費。
 - b. 您應自行完全負責維護本「軟體」所收集的任何使用者名稱與密碼的機密性。若您發現您的 HP ID 帳戶有任何未經授權的使用，或發現其他與本「軟體」或其所安裝之裝置相關的任何安全性缺口，您必須立即通知 HP。
9. **資料收集的通知。**HP 得收集您在存取 HP ID 時使用的使用者名稱、密碼、裝置 IP 位址和/或其他驗證資訊，以及透過本「軟體」連接的各種應用程式。HP 可以根據使用者偏好，使用此資料來最佳化本「軟體」效能、提供支援和維護，以及確保安全性與軟體的完整性。您可以在 [HP 隱私權聲明](#) 中標題為「要收集的資料」和「使用資料的方式」章節內，閱讀其他資料收集的資訊。
10. **保固免責聲明。**在適用法律許可之最大範圍內，HP 和其供應商應以「現狀」及包含所有瑕疵狀態提供本軟體，並在此宣布免除無論明示、默示或法定規定的任何其他瑕疵擔保、賠償責任和條件，包括但不限於以下情況所衍生的擔保：(i) 權利和未侵權性；(ii) 適售性；(iii) 特定用途的適用性；(iv) 軟體可搭配非 HP 原廠耗材或配件正常使用；及 (v) 軟體保證絕無病毒。有些州/管轄地區不允許排除暗示性保固或限制暗示性保固的期限，因此上述免責聲明可能不完全適用於您。

11. **責任限制。**以當地法律為準，不論您遭受多大的損害，HP 及其任何供應商僅針對本 EULA 之條款承擔完整責任，而對於前述各項損失，您可獲得的唯一補償以您為本「軟體」所支付的實際金額或美金 \$5.00 (擇優選取較高者) 為限。在適用法律的最大許可範圍內，HP 或其供應商概不負責任何特殊、偶發、間接或連帶的損害 (包括但不限於，由於使用或無法使用軟體，或與本 EULA 相關之任何條款，而招致利益損失、或遺失機密或其他資訊、營運中斷、人員傷害或侵害隱私)，即使 HP 或任何供應商已被告知此類損失之可能性，且即使補救措施均未達其基本目的，亦是如此。部分州或省/管轄地區不允許排除或限制偶發或連帶發生的損害，因此上述限制或排除情況可能不適用於您。
12. **美國政府客戶。**根據 HP 標準商業授權，在符合 FAR 12.211 以及 12.212 的情況下授權美國政府使用「商業電腦軟體」、「電腦軟體文件」和「商業項目技術資料」。
13. **遵守出口法。**您應遵守美國及其他國家/地區之所有法律與法規(下稱「出口法」)，以確保本「軟體」(1)之直接或間接出口皆不違反「出口法」，或(2)不用於任何「出口法」禁止之用途，包括但不限於核子、化學或生物武器擴增。
14. **簽署合約之能力與權力。**依您在所在州規定，您已達成年之法定年齡，而您已取得僱主之充分授權簽署此項合約(如果適用的話)。
15. **適用法律。**本 EULA 應受美國加州法律所規範。
16. **完全合意。**除非您已就本「軟體」另訂個別授權合約，本 EULA (包括 HP 產品隨附之本 EULA 之任何增補或修訂內容) 包含您與 HP 間就本「軟體」的相關事宜所為之全部合意，應取代所有先前或當時就本「軟體」或本 EULA 中包含之其他事宜所為之一切口頭或書面溝通、提案及表述。若任何 HP 政策或支援服務計劃的條款與本 EULA 之條款有衝突之處，應以本 EULA 之條款為準。
17. **消費者權利。**位在某些國家/地區、州/省或領土的消費者可能依其當地消費者法律或享有規定特定的法定權利及救濟權，此時 HP 依法不得排除或限制其賠償責任。如果您是以個人所在國家/地區、州/省或領土的相關消費者法令中的消費者身分購買取得本軟體，則本 EULA 中的任何條款(包括瑕疵擔保之免除、限制和排除賠償責任)均必須符合適用法律，同時僅適用於該適用法的最大許可範圍內。

澳洲消費者：如果您是以 2010 年澳洲競爭及消費者法案 (Cth) 下的澳洲消費者法中所定義的消費者身分購買取得本軟體，則無論本 EULA 的任何其他條款如何規定：

- a. 本軟體應依澳洲消費者法規定而隨附不能排除的擔保，其中包括產品應具備可接受的品質，且服務應以盡責用心及技術提供。消費者如遇軟體重大故障，則有獲得更換或退款的權利；如遇其他可合理預見的損失或損害，則有權利獲得補償的權利。此外，消費者亦有獲得維修或更換軟體的權利，前提是軟體無法達到可接受的品質，且該故障不足以認為重大故障；
- b. 本 EULA 中無任何條款可排除、限制或修改澳洲消費者法 (Australian Consumer Law) 所明示或默示，且依法不能排除或限制之任何權利或救濟權、或是任何瑕疵擔保、保固、或其他條款或條件；且
- c. 您根據本 EULA 之明示擔保所獲得的福利，均屬澳洲消費者法所規定之其他權利和救濟權以外的範圍。當您自澳洲消費者法 (Australian Consumer Law) 所享有的權利與前揭明示保證內含之任何限制不一致時，應以前者規定適用。

本軟體應可保留使用者產生的資料。如遇 HP 於修復您的軟體時可能造成資料損失的情況，HP 應於事先向您發出通知。在法律的最大許可範圍內，如發生任何有關前述資料損失的情事，應適用 HP 依本 EULA 而應承擔之賠償責任的限制和排除條款。

如果您認為您有權享有本合約任何有效保固，或是任何前述救濟權，請連絡 HP：

表格 A-1

HP PPS Australia Pty Ltd
Building F, 1 Homebush Bay Drive
Rhodes, NSW 2138
Australia

如要提出支援要求或是申請保固理賠，請致電 13 10 47 (在澳洲) 或 +61 2 8278 1039 (如果撥打國際電話)，或造訪 www.hp.com.au 並選擇最新客戶服務選項的「支援」標籤。

如果您屬於澳洲消費者法 (Australian Consumer Law) 所定義的消費者，且您購買的軟體或適用於該軟體的保固和支援服務並非用於個人、住家或家庭用途或消費，則無論本 EULA 的任何其他條款如何規定，HP 的損害賠償責任限制因未能遵守下列消費者保證的情況：

- 本「軟體」的保固或支援服務條款：對於下列其中任一或多個項目：重新提供服務或支付重新提供服務的費用；
- 本「軟體」的條款：對於下列其中任一或多個項目：更換軟體或提供同等軟體；修復軟體；支付更換軟體或取得同等軟體之費用；或是支付軟體維修的費用；以及
- 否則，均以法律的最大許可範圍為限。

紐西蘭消費者：在紐西蘭，依據 1993 年消費者瑕疵擔保法 (Consumer Guarantees Act 1993) 規定，軟體應隨附不可排除的瑕疵擔保。在紐西蘭，購買產品用於個人、住家或家庭用途或消費，而非商業用途之人士所產生的交易，即是「消費者交易」。購買商品用於個人、住家或家庭用途或消費，而非商業用途的紐西蘭消費者 (下稱「紐西蘭消費者」)，如遇商品故障，則有獲得維修、更換或退款的權利；如遇其他可合理預見的損失或損害，則有獲得補償的權利。在違反紐西蘭消費者法的情況下，紐西蘭消費者 (如前述定義) 可回收為送回產品以更換購買產品所支付費用；此外，若將產品送回 HP 所需支付費用對於紐西蘭消費者而言成本過高，則 HP 應承擔將前述產品回收的費用。因商用目的而提供任何產品或服務時，即表示您同意 1993 年消費者瑕疵擔保法 (Consumer Guarantees Act 1993) 將不適用，且在此等交易的性質及價值條件下，這項規定公平且合理。

© Copyright 2019 HP Development Company, L.P.

本文件包含的資訊如有變更，恕不另行通知。本文件中提及的所有其他產品名稱可能是其各自公司的商標。在適用法律的最大許可範圍內，HP 對其產品與服務的唯一保固內容，即前述產品與服務所隨附的明示保固聲明。此處任何內容均不應解釋為額外的保固。在適用法律的最大許可範圍內，HP 對所含資訊在技術或編輯上的錯誤或疏漏概不負責。

版本：2019 年 4 月

客戶自行維修保固服務

HP 產品的設計採用許多客戶自行維修 (CSR) 零件，以便將維修時間縮為最短，並在執行瑕疵零件的更換方面提供較大的彈性。如果在診斷期間 HP 確認可使用 CSR 零件來完成維修，則會將該零件直接寄送給您以便更換。CSR 零件有兩種類型：1) 必要性客戶自行維修所使用的零件。如果您要求 HP 更換這些零件，則您必須支付此項服務的運輸與人工費用。2) 選擇性客戶自行維修所使用的零件。這些零件也已針對客戶自行維修完成設計。但是當您要求 HP 為您進行更換時，更換服務的費用將依據您所持有產品的專屬保固服務類型而定，因此可能完全免費。

依據零件供貨與地理許可的條件下，CSR 零件將於下一個營業日運送交付。在地理許可的條件下，可提供當日或 4 小時另外收費的交付方式。如果您需要協助，您可以連絡 HP 技術支援中心，由技師透過電話為您提供協助。HP 將於 CSR 更換零件隨附的材料中，指定是否必須將瑕疵零件送還 HP。如果必須將瑕疵零件送還 HP，您必須在指定的期間內將瑕疵零件送還 HP；通常為 5 個營業日。瑕疵零件必須與 HP 運送材料中的相關文件一併送還。若瑕疵零件未能送還，HP 可能會向您收取更換零件的費用。若為客戶自行維修，HP 將負擔所有運送與零件送還成本，並決定採用的快遞/貨運業者。

顧客支援

取得您所在國家/地區的電話支援	國家/地區電話號碼可在產品包裝盒內的傳單紙或 www.hp.com/support/ 上找到。
事先備好產品名稱、序號、購買日期及問題描述。	
取得 24 小時網際網路支援，並下載軟體公用程式和驅動程式	www.hp.com/support/colorjE78223MFP
訂購其他 HP 服務或維護合約	www.hp.com/go/carepack
註冊產品	www.register.hp.com

B 環保產品管理計畫

保護環境

HP 承諾以嚴謹的環保態度提供高品質的產品。本產品設計有多種將環境的影響降到最低的屬性。

產生臭氧

本產品的臭氧空氣排放已根據普遍認可的方法*，在排放資料適用於「一般辦公室模型暴露案例」**的情況下測量，HP 能夠確定本產品於列印期間產生的臭氧量並不明顯，而且未超過任何現行室內空氣品質標準或方針規定。

* 測定列印輸出裝置的排放是否符合具列印功能辦公裝置之環保標章頒發標準的測試方法；DE-UZ 205-BAM January, 2018

** 使用 HP 列印耗材，在通風率 0.68 (每小時換氣次數)、30.6 立方公尺的房間中，每天列印 2 小時的臭氧濃度

耗電量

本產品處於「就緒」、「睡眠」或「關機」模式時，耗電量會大幅下降，如此可節省自然資源，亦可節省金錢，並且不會影響本產品的高效能。標示 ENERGY STAR® 標誌的 HP 列印及影像設備，符合美國環保署的 ENERGY STAR 影像設備規格。下列標記會出現在符合 ENERGY STAR 的影像產品上：



下列網站則列出符合 ENERGY STAR 的其他影像產品機型資訊：

www.hp.com/go/energystar

碳粉消耗量

EconoMode (經濟模式) 可節省碳粉，因而可延長碳粉匣的使用壽命。HP 不建議全天候使用 EconoMode (經濟模式)。如果一直使用 EconoMode (經濟模式)，則在碳粉用完之前，碳粉匣中的機械零件可能已先磨損。若列印品質開始降低且品質欠佳，請考慮更換碳粉匣。

紙張使用

本產品的雙面列印功能(手動或自動)與 N 頁縮印(單張多頁列印)功能，可減少紙張使用量，並減少對自然資源的需求。

塑膠

超過 25 公克的塑膠部件，已根據提高可在產品壽命將盡時可回收塑膠識別性的國際標準，完成標示。

HP LaserJet 列印耗材

原裝 HP 耗材的設計已將環保要求納入考量。HP 可讓您在列印時輕鬆做到資源保育和紙張節約，並且可在您完成列印後提供簡易的免費回收服務。¹

所有退回至 HP 全球合作夥伴的 HP 墨水匣都會經過多階段的回收程序處理，此過程將材料分離並淨化以做為全新原裝 HP 墨水匣及一般產品中的原料。透過 HP 全球合作夥伴退回的任何原裝 HP 墨水匣從來都不會送到垃圾處理場掩埋，而且 HP 絕不重新充填或轉售原裝 HP 墨水匣。

若要參與 HP Planet Partners 退回與回收計劃，請造訪 www.hp.com/hprecycle。根據您所在的國家/地區，選擇取得如何退回 HP 列印耗材的資訊。每個新的 HP LaserJet 列印墨匣包裝都隨附多國語言的計劃資訊與說明。

¹ 計劃提供情形可能有所不同。如需更多資訊，請造訪 www.hp.com/hprecycle。

紙張

本產品能夠使用符合 *HP LaserJet 印表機系列列印紙材指南* 中所列指導方針的再生紙和輕量紙 (EcoFFICIENT™)。本產品也可使用符合 EN12281:2002 規格的再生紙和輕量紙 (EcoFFICIENT™)。

材料限制

本 HP 產品不含多餘的汞。

電池資訊

本產品可能含有：

- 鋰聚氟化碳電池 (BR 類型) 或
- 二氧化錳鋰電池 (CR 類型)

在使用壽命結束時可能需要特殊處理。

 **附註：** 注意事項 (僅限 CR 類型)：過氯酸鹽材質：需要採用特殊處理。請參閱 <http://dtsc.ca.gov/hazardouswaste/perchlorate>。

重量： ~3 公克

位置： 位於主機板

使用者可拆卸： 否



廢電池請回收

如需回收資訊，您可以前往 <http://www.hp.com/recycle>，或聯絡當地的主管機關或電器產業聯盟：
<http://www.eiae.org>。

使用者廢棄設備處理（ 歐盟、英國與印度 ）

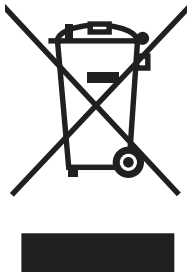

這個符號表示本產品不可與家中其他垃圾一同丟棄。並且，您應該將您的廢棄設備送交指定的廢棄電器或電子設備回收地點進行處理，以維護人體健康及自然環境。如需詳細資訊，請聯絡家庭廢棄物處理服務處，或造訪：www.hp.com/recycle。

電子硬體回收

HP 鼓勵客戶回收使用過的電子硬體。如需有關回收計劃的詳細資訊，請前往：www.hp.com/recycle。

巴西硬體回收資訊



**Não descarte o
produto eletrônico
em lixo comum**

Este produto eletrônico e seus componentes não devem ser descartados no lixo comum, pois embora estejam em conformidade com padrões mundiais de restrição a substâncias nocivas, podem conter, ainda que em quantidades mínimas, substâncias impactantes ao meio ambiente. Ao final da vida útil deste produto, o usuário deverá entregá-lo à HP. A não observância dessa orientação sujeitará o infrator às sanções previstas em lei.

Após o uso, as pilhas e/ou baterias dos produtos HP deverão ser entregues ao estabelecimento comercial ou rede de assistência técnica autorizada pela HP.

Para maiores informações, inclusive sobre os pontos de recebimento, acesse:

www.hp.com.br/reciclar

化學物質

HP 承諾為客戶提供我們產品中所包含之化學物質的相關資訊，以符合例如 REACH (歐洲議會和理事會的 Regulation EC No 1907/2006) 的法律要求。此產品的化學資訊報告將由下列位置提供：
www.hp.com/go/reach。

依據歐盟委員會法規 1275/2008 和英國相關法令規定的產品電源資料

關於產品電源資料，包括產品的網路設備在所有有線的網路埠連線下以及所有無線網路埠運作下的電量消耗，請參閱位於 www.hp.com/hpinfo/globalcitizenship/environment/productdata/itecodesktop-pc.html 的產品 IT ECO 聲明事項 (Product IT ECO Declaration) 第 14 頁的「額外資訊」(Additional Information)。

SEPA Ecolabel 使用者資訊 (中國)

中国环境标识认证产品用户说明

噪声大于 63.0 dB(A) 的办公设备不宜放置于办公室内，请在独立的隔离区域使用。

如需长时间使用本产品或打印大量文件，请确保在通风良好的房间内使用。

如您需要确认本产品处于零能耗状态，请按电源关闭按钮，并将插头从电源插座断开。

您可以使用再生纸，以减少资源耗费。

中國能源標幟對印表機、傳真機及複印機的實行之法規

依据“复印机、打印机和传真机能源效率标识实施规则”，本打印机具有中国能效标签。根据“复印机、打印机和传真机能效限定值及能效等级” (“GB21521”) 决定并计算得出该标签上所示的能效等级和 TEC (典型能耗) 值。

1. 能效等级

能效等级分为三个等级，等级 1 级能效最高。根据产品类型和打印速度标准决定能效限定值。

2. 能效信息

2.1 LaserJet 打印机和高性能喷墨打印机

- 典型能耗

典型能耗是正常运行 GB21521 测试方法中指定的时间后的耗电量。此数据表示为每周千瓦时 (kWh)。

标签上所示的能效数字按涵盖根据“复印机、打印机和传真机能源效率标识实施规则”选择的登记装置中所有配置的代表性配置测定而得。因此，本特定产品型号的实际能耗可能与标签上所示的数据不同。

有关规格的详细信息，请参阅 GB21521 标准的当前版本。

有害物質限制聲明 (印度)

This product, as well as its related consumables and spares, complies with the reduction in hazardous substances provisions of the "India E-waste Rule 2016." It does not contain lead, mercury, hexavalent chromium, polybrominated biphenyls or polybrominated diphenyl ethers in concentrations exceeding 0.1 weight % and 0.01 weight % for cadmium, except where allowed pursuant to the exemptions set in Schedule 2 of the Rule.

WEEE (土耳其)

Türkiye Cumhuriyeti: AEEE Yönetmeliğine Uygundur

有害物質表 (中國)

产品中有害物质或元素的名称及含量

The Table of Hazardous Substances/Elements and their Content

根据中国《电器电子产品有害物质限制使用管理办法》

As required by China's Management Methods for Restricted Use of Hazardous Substances in Electrical and Electronic Products



部件名称 Part Name	有害物质 Hazardous Substances					
	铅 Lead (Pb)	汞 Mercury (Hg)	镉 Cadmium (Cd)	六价铬 Hexavalent Chromium (Cr(VI))	多溴联苯 Polybrominated biphenyls (PBB)	多溴二苯醚 Polybrominated diphenyl ethers (PBDE)
打印引擎	X	O	O	O	O	O
复印机组件	X	O	O	O	O	O
控制面板	X	O	O	O	O	O
塑料外壳	O	O	O	O	O	O
格式化板组件	X	O	O	O	O	O
碳粉盒	X	O	O	O	O	O

表格依据SJ/T 11364 的规定编制。

This form has been prepared in compliance with the provisions of SJ/T 11364.

O: 表示该有害物质在该部件所有均质材料中的含量均在GB/T 26572 规定的限量要求以下。

O: Indicates that the content of said hazardous substance in all of the homogenous materials in the component is within the limits required by GB/T 26572.

X: 表示该有害物质至少在该部件的某一均质材料中的含量超出GB/T 26572 规定的限量要求。

X: Indicates that the content of said hazardous substance exceeds the limits required by GB/T 26572 in at least one homogenous material in the component.

此表中所有名称中含“X”的部件均符合中国 RoHS达标管理目录限用物质应用例外清单的豁免。

All parts named in this table with an "X" are in compliance with the China RoHS "List of Exceptions to RoHS Compliance Management Catalog (or China RoHS Exemptions)".

此表中所有名称中含“X”的部件均符合欧盟 RoHS 立法。

All parts named in this table with an "X" are in compliance with the European Union's RoHS Legislation.

注: 环保使用期限的参考标识取决于产品正常工作的温度和湿度等条件

Note: The referenced Environmental Protection Use Period Marking was determined according to normal operating use conditions of the product such as temperature and humidity.

材料安全資料表 (MSDS)

您可以透過存取 HP 網站 www.hp.com/go/msds 來取得含有化學物質的耗材 (如碳粉) 之材料安全資料表 (MSDS)。

EPEAT

許多 HP 產品的設計都符合 EPEAT。EPEAT 是一項全面的環保評等，可協助識別「綠色」的電子設備。如需有關 EPEAT 的詳細資訊，請前往 www.epeat.net。如需有關 HP 的 EPEAT 註冊產品的詳細資訊，請前往 www.hp.com/hpinfo/globalcitizenship/environment/pdf/epeat_printers.pdf。

物質表 (台灣)

限用物質含有情況標示聲明書

Declaration of the Presence Condition of the Restricted Substances Marking

若要存取產品的最新使用指南或手冊，請前往 <http://www.hp.com/support>。選取搜尋您的產品，然後依照畫面上的指示繼續執行。

To access the latest user guides or manuals for your product. Go to

<http://www.support.hp.com>. Select **Find your product**, and then follow the on-screen instructions.

單元 Unit	限用物質及其化學符號 Restricted substances and its chemical symbols					
	鉛 Lead (Pb)	汞 Mercury (Hg)	鎘 Cadmium (Cd)	六價鉻 Hexavalent chromium (Cr ⁶⁺)	多溴聯苯 Polybrominated biphenyls (PBB)	多溴二苯醚 Polybrominated diphenyl ethers (PBDE)
列印引擎 Print engine	—	○	○	○	○	○
列印機組件 Print assembly	—	○	○	○	○	○
控制面板 Control panel	—	○	○	○	○	○
塑膠外殼 Plastic housing parts	○	○	○	○	○	○
格式化組件 Formatter	—	○	○	○	○	○

備考1. “超出0.1 wt %”及“超出0.01 wt %”係指限用物質之百分比含量超出百分比含量基準值。
Note 1: “Exceeding 0.1 wt %” and “exceeding 0.01 wt %” indicate that the percentage content of the restricted substance exceeds the reference percentage value of presence condition.

備考2. “○”係指該項限用物質之百分比含量未超出百分比含量基準值。
Note 2: “○” indicates that the percentage content of the restricted substance does not exceed the percentage of reference value of presence.

備考3. “—”係指該項限用物質為排除項目。
Note 3: The “—” indicates that the restricted substance corresponds to the exemption.

如需詳細資訊

若要取得這些環保主題的相關資訊：

- 用於本產品以及許多相關 HP 產品的產品環保資料表
- HP 的環保承諾
- HP 的環保管理系統
- HP 的壽命終了產品退回與回收計劃
- 材料安全資料表

前往 www.hp.com/go/environment。

此外，請造訪 www.hp.com/recycle。

C 法規資訊

法規聲明

Regulatory model identification numbers

For regulatory identification purposes, your product is assigned a regulatory model number. Regulatory model numbers should not be confused with marketing names or product numbers.

表格 C-1 Regulatory model numbers

Product model number	Regulatory model number
HP Color LaserJet Managed MFP E77422a, HP Color LaserJet Managed MFP E77422dv, HP Color LaserJet Managed MFP E77422dn, HP Color LaserJet Managed MFP E77428dn	BOISB-1603-00

歐盟與英國法規公告

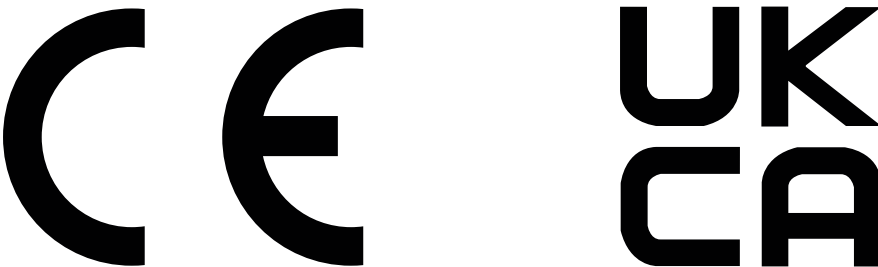

附帶 CE 標示和 UKCA 標示的產品符合下列一個或多個可能適用的歐盟指令和/或同等英國法規命令：低電壓指令 2014/35/EU、EMC 指令 2014/30/EU、Eco Design 指令 2009/125/EC、RED 2014/53/EU、RoHS 指令 2011/65/EU。

這些指令的符合性是使用適用的歐洲調和化標準評估。您可以從以下網站找到完整的歐盟與英國符合性聲明：www.hp.com/go/certificates（使用可在法規標籤上找到的產品型號名稱或其法規型號 (RMN) 進行搜尋）。

法規事宜的聯絡點：電子郵件：techregshelp@hp.com

法規事宜的歐盟聯絡點：

HP Deutschland GmbH, HP HQ-TRE, 71025 Boeblingen, Germany

法規事宜的英國聯絡點：

HP Inc UK Ltd, Regulatory Enquiries, Earley West, 300 Thames Valley Park Drive, Reading, RG6 1PT

本產品符合適用以下情況的 EN 55032 與其同等 UK/BS EN 標準的要求：「警告 - 本產品是 A 類產品。本產品於住家環境中可能發生無線電干擾的情況，使用者必須自行採取適當的相關措施。」

FCC 規章

本設備經依照美國聯邦通訊委員會 (FCC) 規定第 15 條進行測試，證明符合 A 級數位裝置之限制條件。這些限制的設計在於對設備在商用環境中運作時所產生有害干擾提供合理的防護。使用本設備將會產生、使用並釋出無線電波電能，因此若未依照說明手冊進行安裝使用，將對無線電通訊產生不良干擾。在住宅區操作本設備可能會產生不良干擾，此時使用者會被要求要自行採取適當的修正對策。

 **附註：**若未經 HP 明確同意而擅自變更或修改印表機，可能會導致使用者失去操作本設備的權利。

使用包覆的介面纜線符合 FCC 規則第 15 部分 A 類產品的限制。

加拿大 - 加拿大工業部 ICES-003 符合性聲明

CAN ICES-003(A)/NMB-003(A)

VCCI 聲明 (日本)

VCCI 32-1 規定適合の場合

この装置は、クラスA情報技術装置です。この装置を家庭環境で使用すると電波妨害を引き起こすことがあります。この場合には使用者は適切な対策を講ずるよう要求されることがあります。

VCCI-A

EMC 聲明 (韓國)

A 급 기기 (업무용방송통신기자재)	이 기기는 업무용 환경에서 사용할 목적으로 적합성평가를 받은 기기로서 가정용 환경에서 사용하는 경우 전파간섭의 우려가 있습니다.
------------------------	---

EMC 聲明 (中國)

此为 A 级产品，在生活环境中，该产品可能会造成无线电干扰。在这种情况下，可能需要用户对其干扰采取切实可行的措施。

電源線說明

確定電源適合本產品的電壓額定值。電壓額定值請見產品標籤。本產品使用 110-127 Vac 或 220-240 Vac 和 50/60 Hz。

使用電源線連接產品及接地的 AC 插座。

△ 注意：為了避免對產品造成損害，請務必使用產品隨附的電源線。

電源線聲明 (日本)

製品には、同梱された電源コードをお使い下さい。
同梱された電源コードは、他の製品では使用出来ません。

雷射安全性

美國食品藥物局 (FDA) 醫療器材和放射健康中心 (Center for Devices and Radiological Health, CDRH) 已從 1976 年 8 月 1 日起實施製造雷射產品的相關規章。行銷於美國境內的產品必須符合法令規定。本裝置根據 1968 年無線電管轄健康與安全法案 (Radiation Control for Health and Safety Act of 1968)，符合美國衛生及公共服務部 (DHHS) 無線電性能標準的「第一類」雷射產品。由於裝置內部排放的無線電完全受到保護性外殼與外層罩蓋所阻隔，所以雷射光束在任何正常使用者操作階段中絕對不會逸出。

△ 警告！ 使用控制項、進行調整或執行不同於此使用指南的程序步驟，可能造成危險的無線電曝露。

針對其他美國/加拿大法規事宜，請聯絡：

HP Inc.

1501 Page Mill Rd, Palo Alto, CA 94304, USA

電子郵件聯絡：techregshelp@hp.com 或電話聯絡：+1 (650) 857-1501

雷射聲明 (芬蘭)

Luokan 1 laserlaite

HP Color LaserJet Managed MFP E78223a, HP Color LaserJet Managed MFP E78223dv, HP Color LaserJet Managed MFP E78223dn, HP Color LaserJet Managed MFP E78228dn, laserkirjoitin on käyttäjän kannalta turvallinen luokan 1 laserlaite. Normaalisessa käytössä kirjoittimen suojakotelointi estää lasersäteiden pääsyn laitteen ulkopuolelle. Laitteen turvallisuusluokka on määritetty standardin EN 60825-1 (2014) mukaisesti.

VAROITUS!

Laitteen käyttäminen muulla kuin käyttöohjeessa mainitulla tavalla saattaa altistaa käyttäjän turvallisuusluokan 1 ylittävälle näkymättömälle lasersäteilylle.

VARNING!

Om apparaten används på annat sätt än i bruksanvisning specificerats, kan användaren utsättas för osynlig laserstrålning, som överskrider gränsen för laserklass 1.

HUOLTO

HP Color LaserJet Managed MFP E78223a, HP Color LaserJet Managed MFP E78223dv, HP Color LaserJet Managed MFP E78223dn, HP Color LaserJet Managed MFP E78228dn - kirjoittimen sisällä ei ole käyttäjän huollettavissa olevia kohteita. Laitteen saa avata ja huoltaa ainoastaan sen huoltamiseen koulutettu henkilö. Tällaiseksi huoltotoimenpiteeksi ei katsota väriainekasetin vaihtamista, paperiradan puhdistusta tai muita käyttäjän käsikirjassa lueteltuja, käyttäjän tehtäväksi tarkoitettuja ylläpitotoimia, jotka voidaan suorittaa ilman erikoistyökaluja.

VARO!

Mikäli kirjoittimen suojakotelo avataan, olet alttiina näkymättömälle lasersäteilylle laitteen ollessa toiminnassa. Älä katso säteeseen.

VARNING!

Om laserprinterns skyddshölje öppnas då apparaten är i funktion, utsätts användaren för osynlig laserstrålning. Betrakta ej strålen.

Tiedot laitteessa käytettävän laserdiodin säteilyominaisuuksista: Aallonpituus 775-795 nm Teho 5 m W Luokan 3B laser.

北歐國家/地區聲明 (丹麥、芬蘭、挪威、瑞典)

丹麥：

Apparatets stikprop skal tilsættes en stikkontakt med jord, som giver forbindelse til stikproppens jord.

芬蘭：

Laite on liitettävä suojakoskettimilla varustettuun pistorasiaan.

挪威：

Apparatet må tilkoples jordet stikkontakt.

瑞典：

Apparaten skall anslutas till jordat uttag.

GS 聲明 (德國)

Das Gerät ist nicht für die Benutzung im unmittelbaren Gesichtsfeld am Bildschirmarbeitsplatz vorgesehen. Um störende Reflexionen am Bildschirmarbeitsplatz zu vermeiden, darf dieses Produkt nicht im unmittelbaren Gesichtsfeld platziert werden.

Das Gerät ist kein Bildschirmarbeitsplatz gemäß BildscharbV. Bei ungünstigen Lichtverhältnissen (z. B. direkte Sonneneinstrahlung) kann es zu Reflexionen auf dem Display und damit zu Einschränkungen der Lesbarkeit der dargestellten Zeichen kommen.

Die Bildarstellung dieses Gerätes ist nicht für verlängerte Bildschirmtätigkeiten geeignet.

歐亞聲明 (亞美尼亞、白俄羅斯、哈薩克斯坦、吉爾吉斯、俄羅斯)



Өндіруші және өндіру мерзімі

HP Inc. Мекенжайы: 1501 Page Mill Road, Palo Alto, California 94304, U.S.

Өнімнің жасалу мерзімін табу үшін өнімнің қызмет көрсету жапсырмасындағы 10 таңбадан тұратын сериялық нөмірін қараңыз.

4-ші, 5-ші және 6-шы сандар өнімнің жасалған жылы мен аптасын көрсетеді. 4-ші сан жылын көрсетеді, мысалы «3» саны «2013» дегенді білдіреді.

5-ші және 6-шы сандары берілген жылдың қай аптасында жасалғанын көрсетеді, мысалы, «12» саны «12-ші» апта дегенді білдіреді.

Жергілікті өкілдіктері:

Ресей: 000 "ЭйчПи Инк",

Ресей Федерациясы, 125171, Мәскеу, Ленинград шоссе, 16А блок 3,

Телефон/факс: +7 495 797 35 00 / +7 499 92132 50

Қазақстан: "ЭйчПи Глобал Трэйдинг Би.Ви." компаниясының Қазақстандағы филиалы, Қазақстан Республикасы, 050040, Алматы к., Бостандық ауданы, Әл-Фараби даңғылы, 77/7,

Телефон/факс: +7 727 355 35 52



Производитель и дата производства

HP Inc. Адрес: 1501 Page Mill Road, Palo Alto, California 94304, U.S.

Дата производства зашифрована в 10-значном серийном номере, расположенном на наклейке со служебной информацией изделия.

4-я, 5-я и 6-я цифры обозначают год и неделю производства. 4-я цифра обозначает год, например, «3» обозначает, что изделие произведено в «2013» году.

5-я и 6-я цифры обозначают номер недели в году производства, например, «12» обозначает «12-ю» неделю.

Местные представители:

Россия: 000 "ЭйчПи Инк",

Российская Федерация, 125171, г. Москва, Ленинградское шоссе, 16А, стр.3,

Телефон/факс: +7 495 797 35 00 / +7 499 92132 50

Казахстан: Филиал компании "ЭйчПи Глобал Трэйдинг Би.Ви.", Республика Казахстан, 050040, г.

Алматы, Бостандыкский район, проспект Аль-Фараби, 77/7, Телефон/факс: + 7 727 355 35 52

EMC 聲明 (台灣)

為避免電磁干擾，本產品不應安裝或使用於住宅環境。

產品穩定性

每次限延伸一個紙匣。

請勿將紙匣當做梯級使用。

重新配置/移動產品時，必須關閉所有紙匣。

關閉紙匣時，務必將雙手移開。

如果印表機有鍵盤，不使用時請關閉鍵盤機槽。

索引

符號/數字

1 號紙匣

- 卡紙 127
- 紙張方向 18, 20
- 尋找 2
- 裝入信封 30

2 號紙匣

- 卡紙 127
- 紙張方向 26
- 尋找 2

3 號紙匣

- 卡紙 127
- 紙張方向 26
- 尋找 2

4 號紙匣

- 紙張方向 26

520 頁紙匣

- 卡紙 127

5 號紙匣

- 紙張方向 26

B

Bonjour

- 識別 101

E

Easy-access USB 列印 51

Ethernet (RJ-45)

- 尋找 2, 6

Explorer, 支援的版本

- HP 內嵌式 Web 伺服器 101

F

FCC 規章 183, 184

H

HP Embedded Web Server

- HP Web 服務 108
- 一般組態 104

資訊頁 103

疑難排解工具 107

HP JetAdvantage 商務解決方案 91

HP Web Jetadmin 115

HP Web 服務

- 啟用 101, 103, 108

HP 內嵌式 Web 伺服器

- HP Web 服務 101, 103

一般組態 101, 103

列印設定 101, 103, 104

安全設定 101, 103, 107

其他連結清單 101, 103, 110

耗材 107

掃描設定 101, 103, 105

開啟 110

傳真設定值 101, 103, 106

資訊頁 101, 103

疑難排解工具 101, 103

網路設定 101, 103, 108

影印設定 101, 103, 104

數位傳送設定 101, 103, 105

變更印表機名稱 110

變更網路設定 110

HP 內嵌式 Web 伺服器 (EWS)

- 功能 101

網路連線 101

HP 檢舉仿冒網站 159, 169

HP 顧客貼心服務 116, 159, 174

I

Internet Explorer, 支援的版本

- HP 內嵌式 Web 伺服器 101

IPsec 113, 114

IPv4 位址 111

IPv6 位址 111

IP 安全性 113, 114

J

Jetadmin, HP Web 115

JetAdvantage 91

L

LAN 連接埠

- 尋找 2, 6

M

Mac 驅動程式設定

- 工作儲存 48

N

Netscape Navigator, 支援的版本

- HP 內嵌式 Web 伺服器 101

R

RJ-45 連接埠

- 尋找 2, 6

T

TCP/IP

- 手動設定 IPv4 參數 111

- 手動設定 IPv6 參數 111

U

USB

- 傳送至 89

USB 連接埠

- 啟用 51-53, 157

- 尋找 2, 6

USB 儲存附件

- 列印自 51

一畫

一般組態

- HP Embedded Web Server 104

- HP 內嵌式 Web 伺服器 101, 103
- 三畫**
- 子網路遮罩 111
- 工作, 儲存
 - Mac 設定 48
 - 列印 48
 - 刪除 48, 50
 - 建立 (Windows) 48
- 四畫**
- 介面連接埠
 - 尋找 2, 5, 6
- 內嵌式 Web 伺服器 (EWS)
 - 功能 101
 - 指定密碼 113
 - 網路連線 101
- 手動雙面列印
 - Mac 46
 - Windows 43
- 支援
 - 線上 116, 159, 174
- 支援的作業系統 13
- 文件進紙器
 - 卡紙 126
 - 尋找 2
 - 進紙問題 118, 123
- 方向
 - 信封 30
 - 標籤 31
- 日本 VCCI 聲明 183, 184
- 五畫**
- 出紙槽
 - 清除卡紙 129
 - 尋找 2
- 卡匣
 - 回收 175
 - 非 HP 原廠 159, 169
 - 保固 159, 168
- 卡紙
 - 1 號紙匣 127
 - 2 號紙匣 127
 - 3 號紙匣 127
 - 520 頁紙匣 127
 - 文件進紙器 126
 - 出紙槽 129
 - 右側擋門 129
 - 自動導覽 125
- 位置 124
- 原因 125
- 熱凝器 129
- 右側擋門
 - 卡紙 129
 - 尋找 2
- 台灣 EMI 聲明 183, 187
- 必要的設定
 - 傳真 93
- 用電量, 最佳化 114
- 六畫**
- 仿冒耗材 159, 169
- 列印
 - 從 USB 儲存附件 51
 - 概要 43
 - 儲存的工作 48
- 列印紙材
 - 裝入 1 號紙匣 18
- 列印設定
 - HP 內嵌式 Web 伺服器 101, 103, 104
- 列印驅動程式
 - 從印表機支援網站下載 135
- 印表機
 - 概要 1
- 印表機記憶體
 - 傳送至 87
- 印表機記憶體, 掃描至 87
- 回收 175, 176
 - 電子硬體 175, 177
- 存取方便的 USB 連接埠
 - 尋找 2
- 安全性
 - 已加密的硬碟 113, 114
- 安全性聲明 183, 185
- 安全設定
 - HP 內嵌式 Web 伺服器 101, 103, 107
- 色彩
 - 校準 130
- 色彩主題
 - 變更, Windows 130
- 色彩選項
 - 變更, Windows 130
- 七畫**
- 作業系統, 支援 13
- 刪除
 - 儲存的工作 48, 50
- 序號
 - 尋找 2, 5
- 技術支援
 - 線上 116, 159, 174
- 投影片
 - 列印 (Windows) 43
- 更換
 - 釘書針 40
 - 碳粉收集裝置 37
 - 碳粉匣 33
- 材料安全資料表 (MSDS) 175, 180
- 材料限制 175, 176
- 每張頁數
 - 選擇 (Mac) 46
 - 選擇 (Windows) 43
- 系統需求
 - HP 內嵌式 Web 伺服器 101
- 防仿冒耗材 159, 169
- 八畫**
- 其他信紙信頭模式 18, 24, 29
- 其他連結清單
 - HP 內嵌式 Web 伺服器 101, 103, 110
- 到達使用年限棄置 175, 176
- 取紙問題
 - 解決 118, 121
- 狀態, 傳真附件頁 154
- 芬蘭文雷射安全性聲明 183, 185
- 附件
 - 訂購 33
- 非 HP 原廠耗材 159, 169
- 九畫**
- 信封
 - 方向 18
 - 方向, 裝入 30
- 信封, 裝入 30
- 保固
 - 客戶自行維修 159, 173
 - 授權 159, 170
 - 產品 159
 - 碳粉匣 159, 168
- 保密列印 48
- 前側擋門
 - 尋找 2
- 客戶支援
 - 線上 116, 159, 174
- 玻璃板, 清潔 143, 146, 151
- 訂購
 - 耗材和配件 33

- 重設原廠設定 117
- 首頁按鈕
 - 尋找 2,7
- 十畫**
- 校準
 - 色彩 130
 - 掃描器 143
- 特殊紙
 - 列印 (Windows) 43
- 窄邊界 143
- 紙匣
 - 使用其他信紙信頭模式 24,29
 - 尋找 2
 - 概要 18
- 紙張
 - 1 號紙匣方向 18,20
 - X 號紙匣方向 26
 - 卡紙 125
 - 裝入 1 號紙匣 18
 - 選擇 130,131,134
- 紙張, 訂購 33
- 紙張類型
 - 選擇 (Mac) 46
 - 選擇 (Windows) 43
- 紙槽, 出紙
 - 尋找 2
- 耗材
 - HP 內嵌式 Web 伺服器 107
 - 不足時使用 118
 - 仿冒 159,169
 - 回收 175,176
 - 更換釘書針 40
 - 更換碳粉收集裝置 37
 - 更換碳粉匣 33
 - 非 HP 原廠 159,169
 - 訂購 33
 - 最低極限值設定 118
 - 概要 33
- 記憶體晶片, 碳粉匣
 - 說明 159,170
- 配件
 - 概要 33
- 釘書針
 - 更換 40
- 高速 USB 2.0 列印連接埠
 - 尋找 2,6
- 十一畫**
- 區域網路 (LAN)
 - 尋找 2,6
- 控制面板
 - 尋找 2
 - 尋找功能 2,7
 - 說明 117
- 掃描
 - 最佳化文字或圖片 146
 - 概要 60
- 掃描至 USB 89
- 掃描至 USB 磁碟機 89
 - 啟用 83
- 掃描至印表機記憶體 87
- 掃描至印表機資料夾 87
- 掃描至網路資料夾
 - 初始設定 74
- 掃描設定
 - HP 內嵌式 Web 伺服器 101,103,105
- 掃描器
 - 玻璃板清潔 143,146,151
 - 校準 143
- 授權, 軟體 159,170
- 棄置, 到達使用年限 175,176
- 清潔
 - 玻璃板 143,146,151
 - 紙張路徑 130,131
- 產品編號
 - 位置 2,5
- 設定
 - 重設為原廠 (預設) 設定 117
 - 傳真 94,99
- 軟體
 - 軟體授權合約 159,170
- 連接埠
 - 尋找 2,6
- 速度, 最佳化 114
- 十二畫**
- 最佳化掃描影像 146
- 最佳化傳真影像 151
- 最佳化影印影像 143
- 單張多頁
 - 列印 (Mac) 46
 - 列印 (Windows) 43
- 嵌入式 Web 伺服器
 - 開啟 110
 - 變更印表機名稱 110
 - 變更網路設定 110
- 嵌入式 Web 伺服器 (EWS)
 - 指定密碼 113
- 無汞產品 175,176
- 登入按鈕
 - 尋找 2,7
- 登出按鈕
 - 尋找 2,7
- 硬碟
 - 已加密 113,114
- 硬體回收, 巴西 175,177
- 硬體整合區 (HIP)
 - 尋找 2
- 詐騙網站 159,169
- 進行連接
 - 印表機名稱, 變更 110
 - 設定, 檢視 110
 - 設定, 變更 110
- 進紙問題 154,156
- 開始影印按鈕
 - 尋找 2
- 開啟/關閉按鈕
 - 尋找 2
- 十三畫**
- 傳真
 - 必要的設定 93
 - 封鎖 99
 - 設定 93,94,99
 - 最佳化文字或圖片 151
 - 進紙問題 154,156
 - 概要 93
- 傳真設定值
 - HP 內嵌式 Web 伺服器 101,103,106
 - 必要 93
- 傳真連接埠
 - 尋找 2
- 經濟模式設定 130
- 裝入
 - 1 號紙匣中的紙張 18
- 資訊頁
 - HP Embedded Web Server 103
 - HP 內嵌式 Web 伺服器 101,103
- 闢道, 設定預設 111
- 雷射安全性聲明 183,185
- 電力用量 114
- 電子硬體回收 175,177
- 電量
 - 消耗 15
- 電源連接
 - 尋找 2

- 電源開關
 - 尋找 2
- 電路板
 - 尋找 2, 5
- 零件
 - 概要 33
- 預設閘道, 設定 111
- 十四畫**
- 疑難排解
 - 卡紙 124, 125
 - 進紙問題 118
 - 概要 116
 - 嘗試使用其他列印驅動程式 135
 - 檢查碳粉匣狀態 130-132
- 疑難排解工具
 - HP Embedded Web Server 107
 - HP 內嵌式 Web 伺服器 101, 103
- 睡眠延遲
 - 設定 114
- 碳粉收集裝置
 - 更換 37
- 碳粉匣
 - 不足時使用 118
 - 元件 33
 - 回收 175, 176
 - 更換 33
 - 非 HP 原廠 159, 169
 - 保固 159, 168
 - 記憶體晶片 159, 170
 - 最低極限值設定 118
 - 請參見碳粉匣
- 管理印表機
 - 概要 101
- 管理網路 110
- 網頁瀏覽器需求
 - HP 內嵌式 Web 伺服器 101
- 網站
 - HP Web Jetadmin, 下載 115
 - 材料安全資料表 (MSDS) 175, 180
 - 客戶支援 116, 159, 174
 - 檢舉仿冒報告 159, 169
- 網路
 - HP Web Jetadmin 115
 - IPv4 位址 111
 - IPv6 位址 111
 - 子網路遮罩 111

- 預設閘道 111
- 網路設定
 - HP 內嵌式 Web 伺服器 101, 103, 108
- 網路連結速度設定, 變更 112
- 網路雙工設定, 變更 112
- 說明, 控制面板 117
- 說明按鈕
 - 尋找 2, 7

十五畫

- 廢棄物處理 175, 177
- 影印
 - 概要 55
 - 影印設定
 - HP 內嵌式 Web 伺服器 101, 103, 104
- 影像品質
 - 嘗試使用其他列印驅動程式 135
 - 檢查碳粉匣狀態 130-132
- 數位傳送
 - USB 89
 - 印表機記憶體 87
- 數位傳送設定
 - HP 內嵌式 Web 伺服器 101, 103, 105

標籤

- 方向 31
- 方向, 裝入 31
- 列印 (Windows) 43
- 列印在 31
- 標籤, 裝入 31
- 歐亞聲明 183, 187
- 潛在電擊危險 2
- 熱凝器
 - 卡紙 129
- 線上支援 116, 159, 174
- 線上說明, 控制面板 117
- 複製
 - 最佳化文字或圖片 143
- 墨水匣
 - 回收 176

十六畫

- 噪音規格 16
- 隨附電池 175, 176

十七畫

- 儲存, 工作
 - Mac 設定 48

- 儲存工作
 - 使用 Windows 48
- 儲存列印工作 48
- 儲存至印表機記憶體 87
- 儲存的工作
 - 列印 48
 - 刪除 48, 50
 - 建立 (Mac) 48
 - 建立 (Windows) 48
- 環境管理計劃 175
- 韓國 EMC 聲明 183, 184

十八畫

- 瀏覽器需求
 - HP 內嵌式 Web 伺服器 101
- 鎖定
 - 電路板 113, 114
- 雙面列印
 - Mac 46
 - Windows 43
 - 手動, Windows 43
 - 手動 (Mac) 46
 - 手動 (Windows) 43
 - 設定 (Windows) 43
- 雙面列印 (雙面)
 - Windows 43
 - 設定 (Windows) 43

十九畫

- 邊到邊影印 143
- 邊界, 窄
 - 影印 143

二十畫

- 觸控螢幕
 - 尋找功能 2, 7